

Slovenščina

SLOVENŠČINA

Prva izdaja (september/2003)

Opomba: Pomembne informacije poiščite v priročniku Varnost in garancija za monitor, ki mu je priložena.

Kazalo

Varnost (najprej preberite)	2
Nastavitev monitorja	3
Opis izdelka	3
Navodila za delo	3
Priprava delovnega okolja	4
Prilagajanje položaja monitorja	5
Delovni napotki	5
Skrb za monitor	6
Povezovanje monitorja prek analogne povezave	7
Povezovanje monitorja prek digitalne povezave	8
Vključitev monitorja	9
Nameščanje gonilnika naprave	10
Windows XP	10
Windows Millennium	10
Windows 2000	11
Windows 98	11
Windows 95	12
Samodejna nastavitev slike (samo za analogno povezavo)	14
Samodejna nastavitev slike	14
Samodejna nastavitev slike za DOS	15
Samodejna nastavitev slike za Windows 3.1, Windows 95, Windows 98, Windows 2000 Windows NT, Windows Me ali Windows XP	16
Ročna nastavitev slike	18
Prilagajanje monitorja LCD	19
Uporabniški krmilni elementi	19
Krmilni elementi zaslonskega menija (OSD)	21
Nadaljnje informacije	25
Načini prikaza	25
Upravljanje napajanja	27
Ravnanje z izdelkom	27
Odpravljanje težav	28
Nadaljnja pomoč	31
Specifikacije	32
Servisne informacije	34
Opombe in prodajne znamke	35

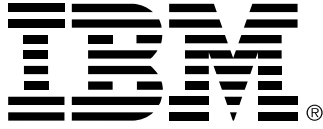

Safety: Read first

Before installing this product, read the Safety Information.

Avant d'installer ce produit, lisez les consignes de sécurité.

Vor der Installation dieses Produkts die Sicherheitshinweise lesen.

Πριν εγκαταστήσετε το προϊόν αυτό, διαβάστε τις πληροφορίες ασφάλειας (safety information).

לפני שתתקינו מוצר זה, קראו את הוראות הבטיחות.

A termék telepítése előtt olvassa el a Biztonsági előírásokat!

Prima di installare questo prodotto, leggere le Informazioni sulla Sicurezza

Antes de instalar este produto, leia as Informações de Segurança.

Läs säkerhetsinformationen innan du installerar den här produkten.

Prije instalacije ovog produkta obavezno pročitajte Sigurnosne Upute.

Les sikkerhetsinformasjonen (Safety Information) før du installerer dette produktet.

Przed zainstalowaniem tego produktu, należy zapoznać się z książką "Informacje dotyczące bezpieczeństwa" (Safety Information).

Пред да се инсталира овој продукт, прочитајте информацијата за безбедност.

Pred inštaláciou tohto zariadenia si pečítajte Bezpečnostné predpisy.

Pred namestitvijo tega proizvoda preberite Varnostne informacije.

Ennen kuin asennat t m n tuotteen, lue turvaohjeet kohdasta Safety Information.

Před instalac tohoto produktu si přečtěte příručku bezpečnostních instrukcí.

在安装本产品之前，请仔细阅读 **Safety Information** (安全信息)。

安裝本產品之前，請先閱讀「安全資訊」。

مج، يجب قراءة دات السلامة

Læs sikkerhedsforskrifterne, før du installerer dette produkt.

製品の設置の前に、安全情報をお読みください。

본 제품을 설치하기 전에 안전 정보를 읽으십시오.

Antes de instalar este producto lea la información de seguridad.

Antes de instalar este produto, leia as Informações de Segurança.

Перед установкой продукта прочтите инструкции по технике безопасности.

Lees voordat u dit product installeert eerst de veiligheidsvoorschriften.

Nastavitev monitorja

Opis izdelka

IBM-ov monitor ThinkVision L190p deluje z računalnikom, ki ima primeren vgrajen podsistem ali kartico video vmesnika, ki lahko podpira načine SXGA 1280 x 1024, XGA 1024 x 768, SVGA 800 x 600 ali VGA 640 x 480 pri 60 Hz.

Paket poleg monitorja vsebuje še naslednje:

- zgoščanka z navodili za uporabo in namestitvenimi datotekami
- garancija in priročnik za zaščito
- vodič za nastavitev monitorja IBM ThinkVision L190p
- napajalni kabel
- monitor IBM ThinkVision L190p
- kabel za analogni vmesnik - priključen na monitor
- kabel za digitalni vmesnik - izključen iz monitorja

Navodila za delo

Monitorja ne obremenjujte na zaslonskem delu. Zaslonski kristali iz stekla in ga lahko ob nepravilnem ravnanju ali prekomerni obremenitvi poškodujete.

1. Odstranite transportno objemko kabla kot je prikazano spodaj.

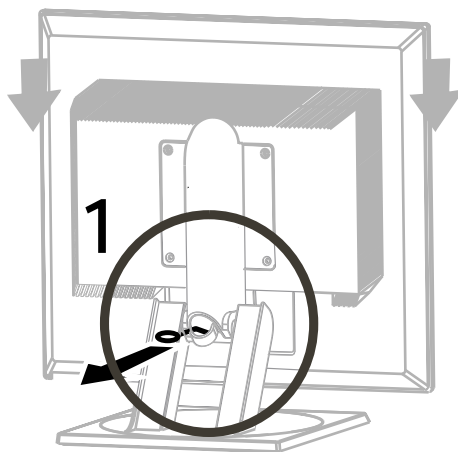

2. Monitor dvignite tako, da roke postavite na spodaj označena mesta.

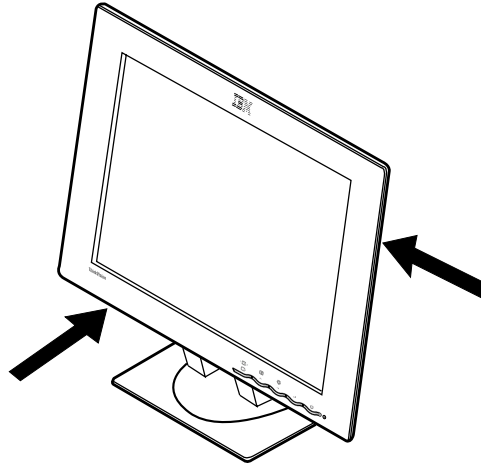

3. Pred prvo uporabo monitorja s sprednjega dela zaslona odstranite prozorno zaščitno folijo.

Priprava delovnega okolja

***i** V tem razdelku so podani nasveti, ki jih upoštevajte pred postavitvijo monitorja.*

Višina

Monitor postavite tako, da bo vrh zaslona nekoliko pod ravniyo oči, ko sedite za delovno postajo.

Orientacija

Izberite položaj, v katerem je odboj svetlobe od luči in oken najmanjši - najbolje bo, če izberete pravi kot glede na okna. Monitor postavite neposredno predse, tako da vam pri delu ni treba obračati telesa. Nagnite ga tako, kot vam najbolj ustreza.

Prilagajanje položaja monitorja

Vidni kot

Zaslon lahko nagnete naprej in nazaj, ga obrnete v levo ali desno, poleg tega pa ga lahko tudi dvignete in spustite kot je prikazano spodaj.

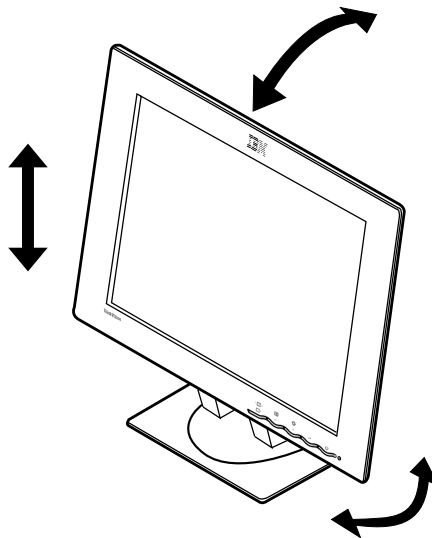

Delovni napotki

i V tem razdelku so napotki za udobno in nenaporno delo.

Odmor

Večkrat si vzemite odmor. Spreminjajte držo in se občasno pretegnite, saj je lahko dolgotrajno delo z delovnimi postajami utrujajoče.

Hrbtenica

Na stolu se naslonite na oporo za hrbet.

Roke

Višino sedeža prilagodite tako, da bodo podlakti približno vodoravno, zapestja pa morajo biti pri tipkanju ravna. Nadlakti morajo biti sproščene, komolci pa ob telesu.

Pri pisanju ne udarjajte premočno, roke in prsti pa naj bodo pri tem sproščeni. Pred tipkovnico naj bo nekaj prostora, da si boste v času, ko ne tipkate, lahko spočili zapestja. Če želite, lahko uporabite tudi zapestnik.

Vid

Delo z monitorji je kot vsako drugo daljše natančno delo zelo naporno za vid. Občasno pogledajte stran od zaslona in redno hodite na preglede oči.

Nastavitve zaslona

Svetlost in kontrast zaslona nastavite tako kot vam najbolj ustreza. Morda ju boste morali prilagoditi, saj se svetloba čez dan spreminja. Številni uporabniški programi omogočajo izbiro barvnih kombinacij, ki vam bodo olajšale delo. Za dodatne informacije preglejte razdelek **Uporabniški krmilni elementi** na strani 19.

Skrb za monitor

Pred kakršnimkoli posegom v monitor se prepričajte, da je ta izključen. Monitor čistite na naslednji način:

- Pokrove in zaslon naprave previdno obrišite z mehko krpo.
- Prstne odtise in mastne madeže odstranite z vlažno krpo in blagim detergentom; ne uporabljajte razredčil ali abrazivnih sredstev
- Za čiščenje IBM-ovega monitorja ali katerekoli druge električne naprave ne uporabljajte vnetljivih čistilnih sredstev.
- Če napajalni kabel, priložen monitorju, ni priključen, ga vključite v napajalno vtičnico na zadnji strani monitorja. Nato ga vključite v primerno ozemljeno električno vtičnico.

Povezovanje monitorja prek analogne povezave

Pred nadaljevanjem tega postopka natančno preberite 'Varnostne informacije' na začetku tega navodila za uporabnike.

1. Izključite računalnik in vse priključene naprave.
2. Signalni kabel priključite na video priključek na zadnji strani računalnika. Ta so morda neposredno povezana z računalnikom (slika A) ali pa so del kartice video vmesnika (slika B). Video priključek na računalniku ali kartici video vmesnika je morda modre barve in se tako ujema z modrim spojnikom na video kablu monitorja.

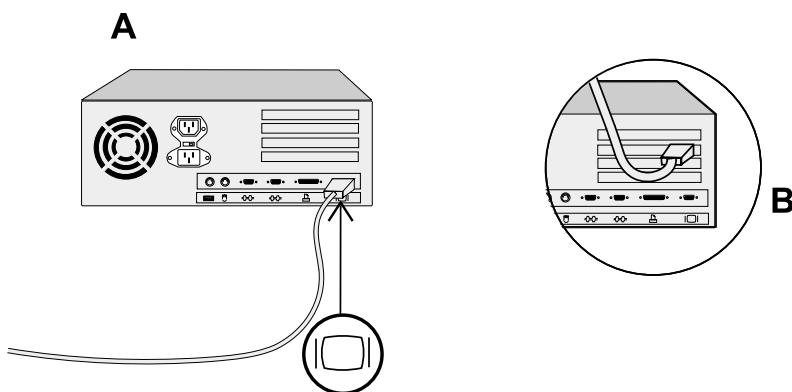

3. Če napajalni kabel, priložen monitorju, ni priključen, ga vključite v napajalno vtičnico na zadnji strani monitorja. Nato ga vključite v primerno ozemljeno električno vtičnico.

Povezovanje monitorja prek digitalne povezave

1. Izključite računalnik in vse priključene naprave.

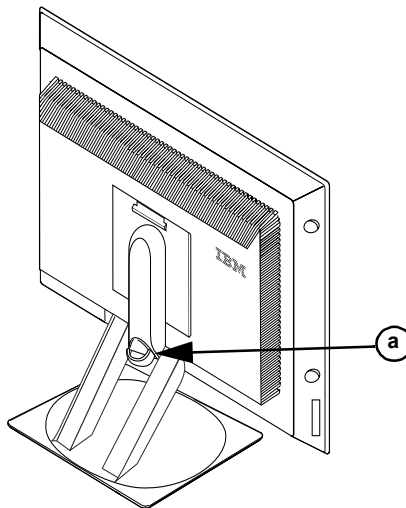

2. Monitor nagnite povsem naprej.
3. Spojnik DVI signalnega kabla DVI-D, ki je priložen monitorju, priključite na priključek DVI na zadnji strani monitorja. Glejte spodnjo sliko.

Povezovanje kabla DVI

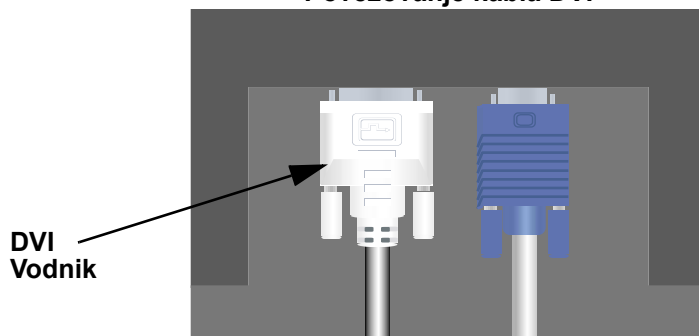

4. Spojnik DVI signalnega kabla priključite na priključek DVI na zadnji strani grafičnega vmesnika. Glejte spodnjo sliko.

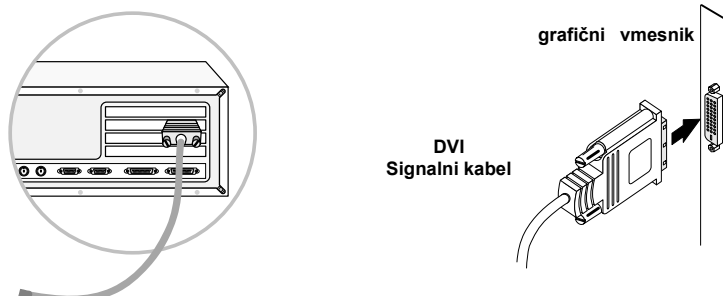

5. Če napajalni kabel, priložen monitorju, ni priključen, ga vključite v napajalno vtičnico na zadnji strani monitorja. Nato ga vključite v primerno ozemljeno električno vtičnico.
6. Prek držala za kable (a) napeljite video in napajalne kable.
7. Vključite napajanje in računalnik. Če želite vključiti monitor, pritisnite stikalo za vklop in ga sprostite ☺. Če ga želite izključiti, gumb znova pritisnite in sprostite.

Vključevanje monitorja

1. Vključite napajanje in računalnik.
2. Monitor vključite tako, da pritisnete stikalo za vklop, ki ga označuje ☺, in ga sprostite.
(Če želite monitor izključiti, stikalo za vklop znova pritisnite in sprostite).
3. Če želite ažurirati ali namestiti gonilnike naprav, sledite navodilom v razdelku Nameščanje gonilnikov naprav na strani 10.
4. Če želite prilagoditi prikazano sliko, po navodilih v razdelku Samodejna nastavitve slike na strani 14 izvedite samodejno nastavitve slike.

Nameščanje gonilnikov naprav

Za namestitev gonilnika naprave, primernega za vaš operacijski sistem, uporabite *zgoščenko Vodič za uporabnike in namestitvene datoteke*, ki je priložena monitorju.

Nameščanje gonilnika naprave v Windows XP

Če želite gonilnik naprave v operacijskem sistemu Microsoft® Windows® XP ročno namestiti ali ažurirati, storite naslednje:

1. V pogon za zgoščenske vstavite zgoščenko *Vodič za uporabnike in namestitvene datoteke*.
2. Kliknite **Start** → **Nadzorna plošča** → **Videz & teme** in nato kliknite ikono **Zaslón**.
3. V oknu **Zaslón - lastnosti** kliknite jeziček **Nastavitve** in nato **Dodatno**.
4. Kliknite jeziček **Monitor** in nato **Lastnosti** → jeziček **Gonilnik** → **Posodobi gonilnik**.
5. Ko se odpre okno Čarovnik za posodabljanje strojne opreme, izberite "Samodejno namesti programsko opremo", kliknite **Naprej>**, nato **Dokončaj** in s tem dokončajte nameščanje.
6. Zaprite okno **Zaslón - lastnosti**.
7. *Zgoščenko Vodič za uporabnike in namestitvene datoteke* odstranite iz pogona za zgoščenske.

Nameščanje gonilnika naprave v Windows Me

Če želite gonilnik naprave v operacijskem sistemu Microsoft® Windows® Millennium Edition ročno namestiti ali ažurirati, storite naslednje:

1. Kliknite **Start** → **Settings** → **Control Panel** in nato dvokliknite **Display**.
2. V oknu **Display Properties** kliknite jeziček **Settings** in nato **Advanced**.
3. Kliknite jeziček **Monitor** in nato kliknite **Change** → **Specify the location of the driver** → **Next**.
4. Ko se odpre okno **Update Device Driver Wizard**, izberite možnost "Display a list of all the drivers in a specific location, so you can select the driver you want" in kliknite **Next>**.
5. V pogon za zgoščenske vstavite *zgoščenko Vodič za uporabnike in namestitvene datoteke* in nato kliknite **Have Disk**.
6. Vnesite **d:** (črko pogona spremenite tako, da bo ustrezala vašemu pogonu za zgoščenske, če ta ni pogon D) v okence **Copy manufacturer's files from:** in nato kliknite **OK**.

7. Kliknite **Next>**, **Next>**, nato **Finish** in s tem dokončajte nameščanje.
8. Zaprite okno Display Properties.
9. Zgoščenko *Vodič za uporabnike in namestitvene datoteke* odstranite iz pogona za zgoščenko.

Nameščanje gonilnika naprave v Windows 2000

Če želite gonilnik naprave v operacijskem sistemu Microsoft® Windows® 2000 Professional ročno namestiti ali ažurirati, storite naslednje:

1. Kliknite **Start** → **Settings** → **Control Panel** in nato dvokliknite **Display**.
2. V oknu Display Properties kliknite jeziček **Settings** in nato **Advanced**.
3. Kliknite jeziček **Monitor** in nato **Properties** → **Driver** → **Update Driver**.
4. Ko se odpre okno Update Device Driver Wizard, izberite možnost "Search for a suitable driver for my device" in nato kliknite **Next>**.
5. V pogon za zgoščenko vstavite *zgoščenko Vodič za uporabnike in namestitvene datoteke*, v okence **Copy manufacturer's files from:** vnesite d:\ (črko pogona spremenite tako, da bo ustrezala vašemu pogonu za zgoščenko, če ta ni pogon D), kliknite **Next>**, nato **Finish** in s tem dokončajte nameščanje.
6. Zaprite okno Display Properties.
7. Zgoščenko *Vodič za uporabnike in namestitvene datoteke* odstranite iz pogona za zgoščenko.

Nameščanje gonilnika naprave v Windows 98

Windows 98 samodejno zazna nov monitor in v primeru, če gonilnik naprave še ni nameščen, prikaže okno Čarovnik za dodajanje nove strojne opreme.

1. V pogon za zgoščenko vstavite zgoščenko z gonilnikom naprave, *vodičem za uporabnike in namestitvenimi datotekami* in ko se odpre okno Čarovnik za dodajanje nove strojne opreme dvakrat kliknite **Naprej>**.
2. Kliknite okence **Pogon CD-ROM**, gonilnike naprave namestite z zgoščenko in nato kliknite **Naprej>**.
3. Potrdite, da je gonilnik naprave na zgoščenci, dvakrat kliknite **Naprej>** in s tem namestite gonilnik naprave.
4. Kliknite **Dokončaj** in s tem zaprite okno Čarovnik za dodajanje nove strojne opreme.

Če želite v operacijskem sistemu Microsoft® Windows® 98 ročno namestiti ali ažurirati gonilnike naprav, storite naslednje:

1. Kliknite **Start** → **Nastavitve** → **Nadzorna plošča** in dvokliknite **Zaslon**.
2. V oknu Zaslon - lastnosti kliknite jeziček **Nastavitve** in nato **Dodatno**.
3. Kliknite jeziček **Monitor** in nato **Spremeni**.
4. Ko se odpre okno Čarovnik za posodabljanje gonilnika naprave, sledite korakom v predhodnem odstavku.
5. Zgoščenko *Vodič za uporabnike in namestitvene datoteke* odstranite iz pogona za zgoščenke.

Nameščanje gonilnika naprave v Windows 95

Z desno tipko miške kliknite ikono Moj računalnik na namizju, izberite **Lastnosti** → **Sistem** in s tem prikažite številko različice, ki je navedena v oknu Sistem. Glede na različico izvedite ustrezne spodnje korake.

Če imate Windows 95 različice 4.00.950A, za ročno nameščanje ali ažuriranje gonilnika naprave storite naslednje:

1. Kliknite **Start** → **Nastavitve** → **Nadzorna plošča** in nato dvokliknite **Zaslon**.
2. V oknu Zaslon - lastnosti kliknite jeziček **Nastavitve** in nato **Spremeni tip zaslona**.
3. V oknu **Sprememba tipa zaslona** kliknite **Spremeni** in nato **Imam disketo**.
4. V pogon za zgoščenke vstavite zgoščenko *Vodič za uporabnike in namestitvene datoteke*, v okence **Prekopiraj datoteke proizvajalca iz:** vnesite d:\ (črko pogona spremenite tako, da bo ustrezala vašemu pogonu za zgoščenke, če ta ni pogon D) in kliknite **OK**.
5. V oknu Izbira naprave kliknite ustrezn model monitorja in nato kliknite **OK**.
6. V oknu Sprememba tipa zaslona kliknite **Zapri**.
7. V oknu Zaslon - lastnosti kliknite **OK**.
8. Zgoščenko *Vodič za uporabnike in namestitvene datoteke* odstranite iz pogona za zgoščenke.

Če imate Windows 95 različice 4.00.950B, za ročno nameščanje ali ažuriranje gonilnika naprave storite naslednje:

1. Kliknite **Start** → **Settings** → **Control Panel** in nato dvokliknite **Display**.
2. V oknu Zaslon - lastnosti kliknite jeziček **Nastavitve** in nato **Dodatne nastavitve**.

3. V oknu Dodatne nastavitve zaslona kliknite jeziček **Monitor** in nato kliknite **Spremeni**.
4. V oknu Izbira naprave kliknite možnost **Imam disketo**.
5. V pogon za zgoščenke vstavite *zgoščenko Vodič za uporabnike in namestitvene datoteke*, v okence **Prekopiraj datoteke proizvajalca iz:** vnesite d:\ (črko pogona spremenite tako, da bo ustrezala vašemu pogonu za zgoščenke, če ta ni pogon D) in kliknite **OK**.
6. V oknu Izbira naprave kliknite ustrezn model monitorja in nato **OK**.
7. V oknu Dodatne lastnosti zaslona kliknite **Zapri**.
8. V oknu Zaslona - lastnosti kliknite **OK**.
9. *Zgoščenko Vodič za uporabnike in namestitvene datoteke* odstranite iz pogona za zgoščenke.

Samodejna nastavitve slike (samo za analogno povezavo)

Samodejna nastavitve slike

i Pomožni program za nastavitve, vključen na namestitveni disketi, je namenjen prikazu vzorcev pik. S tem ne boste nadomestili ali spremenili gonilnika naprave.

V navodilih za samodejno nastavitve slike je zahtevano, da je monitor prižgan vsaj 15 minut. To ni potrebno pri normalnem delovanju.

Ko prvič prižgete monitor, morate izvesti samodejno nastavitve slike. S tem postopkom nastavite monitor tako, da bo video signale iz računalnika obdelal brez razbarvanja ali popačenja slike. Ko izvedete samodejno nastavitve slike, bodo nastavitve shranjene in uporabljene ob vsakem vklopu monitorja.

Prikazano sliko lahko optimalno prilagodite s pomožnim programom za nastavitve, ki je priložen na zgoščenki. Delovanje pomožnega programa je odvisno od operacijskega sistema v računalniku. Za pravilno delovanje v spodnji tabeli poiščite operacijski sistem vašega računalnika in sledite ustreznim navodilom. SAMODEJNO NASTAVITVE SLIKE lahko izvedete za katerikoli operacijski sistem, ki ga uporabljate. Če torej monitor kdaj uporabljate v katerikoli različici programa Windows, včasih pa v DOS (ne v oknu DOS), morate SAMODEJNO NASTAVITVE SLIKE izvesti v Windows in DOS. Različice SAMODEJNE NASTAVITVE SLIKE lahko izvedete v poljubnem vrstnem redu.

Operacijski sistem	Ustrezni postopek za samodejno nastavitve slike
DOS	Samodejna nastavitve slike za DOS na strani 15
Windows 3.1, Windows 95, Windows 98, Windows 2000, Microsoft Windows NT [®] , Windows Me ali Windows XP	Samodejna nastavitve slike za Windows 3.1, Windows 95, Windows 98, Windows NT, Windows 2000, Windows Me ali Windows XP

Pred SAMODEJNO NASTAVITVIJO SLIKE v računalniku:

1. Zagotovite, da je video način računalnika nastavljen v območju ločljivosti, ki ga podpira zaslon, kar prikazuje tabela na strani 26.

SAMODEJNO NASTAVITVE SLIKE izvedite za vse načine zaslona, ki jih uporabljate.

i Proces SAMODEJNA NASTAVITVE SLIKE se nanaša samo na trenutni način zaslona. Če izberete nov način, ta postopek ponovite in s tem monitor na novo nastavite.

Samodejna nastavitve slike v DOS

i Če je monitor v načinu čakanja (STANDBY ON), se lahko, medtem ko čakate, da se ogreje, samodejno izklopi. V tem primeru monitor izklopite in ga nato čez nekaj sekund znova vključite.

i Če uporabljate PC-DOS/V, spremenite v način ZDA tako, v ukaznem pozivu vnesete 'CHEV US' in pritisnete ENTER.









i Velikost in raznolikost vzorcev pik se z ločljivostjo zaslona spreminja.

Če želite prikazano sliko v DOS samodejno optimalno prilagoditi, storite naslednje:

1. Najprej vključite monitor, nato računalnik.

Če se prikaže sporočilo CHECK SIGNAL CABLE, oziroma se ne prikaže nič, preverite:

- ali je kabel video vmesnika pravilno priključen
- ali je nameščena prava kartica video vmesnika
- ali ste v računalniku izbrali podprti način prikaza

2. Počakajte 15 minut, da se monitor ogreje.
3. V pogon za zgoščenke vstavite zgoščenko *Vodič za uporabnike in namestitvene datoteke*.
4. Prikažite ukazni poziv v celozaslonskem načinu DOS.
5. Vnesite d:\ (črko pogona spremenite tako, da se bo ujemala z vašim pogonom za zgoščenko, če ta ni pogon D).
6. Vnesite **TESTPATD** in pritisnite ENTER.
7. Na zaslonu izberite število barv in besedilni način, ki ju želite nastaviti.
8. Na zaslonu izberite številko video načina, ki ga želite nastaviti. Ta postopek lahko po želji ponovite za vse barve in video načine.
9. Ko se prikaže vzorec pik, na spodnjem delu monitorja pritisnite gumb OSD Enter  in prikažite začetni meni OSD-ja.
10. S smernim gumbom ( ali ) izberite ikono za nastavitve slike  , pritisnite gumb OSD Enter  in s tem dostopite do funkcije.
11. S smernim gumbom ( ali ) izberite možnost AUTOMATIC in pritisnite gumb OSD Enter . S tem boste aktivirali postopek SAMODEJNE NASTAVITVE SLIKE, ki bo nastavitve zaslona optimiziral za podane vzorce pik.
Zaslon bo nekajkrat utripnil in morda boste videli majhne spremembe v preskusnih vzorcih.
12. Ko se postopek konča, se znova prikaže glavni meni OSD-ja. Pritisnite gumb Exit  in s tem zapustite OSD.
13. Pritisnite tipko ESCAPE in s tem zapustite program za preskušanje vzorcev.
14. V ukazno vrstico vnesite **Exit** in se vrnite v Windows.
Če uporabljate druge operacijske sisteme, izvedite ustrezno samodejno nastavitve slike z uporabo navodil, podanih v razdelku "**Samodejna nastavitve slike v Windows 3.1, Windows95, Windows 98, Windows NT, Windows Me ali Windows XP** na strani 16"

Samodejna nastavitve slike v Windows 3.1, Windows 95, Windows 98, Windows NT, Windows 2000, Windows Me ali Windows XP

Če želite v Windows 3.1, Windows 95, Windows 98, Windows NT, Windows 2000, Windows Me ali Windows XP samodejno optimizirati prikazano sliko, storite naslednje:





i Če je monitor v načinu čakanja (STANDBY ON), se lahko, medtem ko čakate, da se ogreje, samodejno izklopi.

1. Najprej vključite monitor, nato računalnik.
Če se prikaže sporočilo CHECK SIGNAL CABLE, oziroma se ne prikaže nič, preverite:
 - ali je kabel video vmesnika pravilno priključen
 - ali je nameščena prava kartica video vmesnika
 - ali ste v računalniku izbrali podprti način prikaza
2. Počakajte približno 15 minut, da se monitor ogreje.
3. Če sta vrstica z ikonami in orodjarna prikazani, ju povlecite v spodnji del zaslona.
4. V pogon za zgoščenke vstavite zgoščenko *Vodič za uporabnike in namestitvene datoteke*.
5. Preverite operacijski sistem, nameščen v računalniku, in sledite navodilom v spodnji tabeli.

i Velikost in raznolikost vzorcev pik se z ločljivostjo zaslona spreminja.

Namestitveni koraki operacijskega sistema

Operacijski sistem	Korak1	Korak2	Korak3	Korak4
Windows 3.1	Odpri PROGRAM MANAGER	Izberi DATOTEKA	Izberi ZAŽENI	Vnesite D:\TESTPAT (črko pogona spremenite tako, da se bo ujemala s pogonom za zgoščenko) in pritisnite ENTER
Windows NT 3.5				
Windows 95, Windows 98, Windows 2000, Windows NT, Windows Me ali Windows XP	Izberi ZAŽENI	Izberi IZVEDI		

6. Ko se prikaže vzorec pik, na spodnjem delu monitorja pritisnite gumb OSD Enter  in s tem prikažite začetni meni OSD-ja.
7. S smernim gumbom ( ali ) izberite ikono za nastavitve slike , pritisnite gumb OSD Enter  in s tem dostopite do funkcije.

i Kazalko miške postavite v spodnji del zaslona. Na ta način se bo SAMODEJNA NASTAVITEV SLIKE pravilno izvedla.

8. S smernim gumbom (← ali →) izberite možnost AUTOMATIC in pritisnite gumb OSD Enter ↵. S tem boste aktivirali postopek SAMODEJNE NASTAVITVE SLIKE, ki bo nastavitve zaslona optimiziral za podane preskusne vzorce.

Zaslon se bo zatemnil, se nekajkrat prišgal in ugasnil in morda boste videli majhne spremembe v preskusnih vzorcih.

Če želite prekiniti funkcijo SAMODEJNE NASTAVITVE, pritisnite tipko Esc.

















9. Ko se postopek konča, se znova prikaže glavni meni OSD-ja. Enkrat pritisnite gumb Exit ↵ in s tem zapustite OSD.
10. Pritisnite tipko Esc in se vrnite v Windows.

Dokončali ste nastavitve monitorja za Windows. Če uporabljate operacijski sistem DOS, preglejte razdelek **Samodejna nastavitve slike v DOS** na strani 15.

Ročna nastavitve slike

Običajno lahko postopek nastavitve izvedete s SAMODEJNO NASTAVITVIJO SLIKE, če pa je slika po SAMODEJNI NASTAVITVI SLIKE še vedno popačena ali namestitvene zgoščenke v vašem sistemu ni mogoče zagnati, izvršite ROČNO NASTAVITEV SLIKE.

i Če je monitor v načinu čakanja (STANDBY ON), se lahko, medtem ko čakate, da se ogreje, samodejno izklopi.

1. Monitor pustite prižgan približno 15 minut, da se ogreje.
2. Za zaslonu prikažite sliko, ki jo pogosto uporabljate.
3. V spodnjem delu zaslona pritisnite gumb OSD Enter  in s tem prikažite začetni meni OSD-ja.
4. S smernim gumbom ( ali ) izberite ikono za nastavitve slike  , pritisnite gumb OSD Enter  in s tem dostopite do funkcije.
5. S smernim gumbom ( ali ) izberite MANUAL, pritisnite  , nato znova pritisnite  in s tem dostopite do funkcije za takt (glejte stran 22)
6. S smernimi gumbi ( ali ) sliko ročno prilagodite (kolikor je mogoče).
7. Nato pritisnite gumb  in izberite Phase.
8. S smernimi gumbi ( ali ) sliko znova prilagodite po svojih željah. Če želite nastavitve shraniti, dvakrat pritisnite gumb  .
9. Ko končate, pritisnite gumb Exit  in zapustite OSD.

Dokončali ste postopek ročne nastavitve slike monitorja.

Prilagajanje monitorja LCD

Uporabniški krmilni elementi

Možnosti uporabniških krmilnih elementov

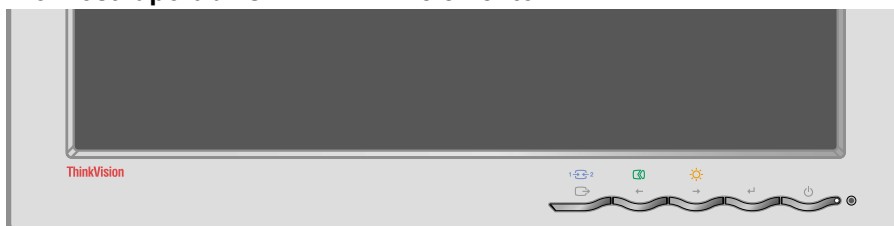

• Krmilni elementi za neposredni dostop

Ikona	Krmilni element	Opis	OSD
1 → 2	Sprememba vhodnih podatkov	Preklopi izvor vhodnih video podatkov.	Neaktiven
	Nastavitev slike	Aktivira samodejno prilagoditev slike.	Neaktiven
	Svetlost	Dostopi neposredno do svetlosti na glavnem meniju OSD.	Aktiven
	OSD Enter	Prikaže glavni meni OSD.	Aktiven
	Stikalo za vklop	Vklopi in izklopi monitor.	-



• Krmilni elementi glavnega menija OSD-ja

Ikona	Krmilni element	Opis	OSD
	Izhod	Zapusti menije in podmenije ter zapusti OSD.	Aktiven
	Leva puščica	Kazalko premakne tako, da označi ikone in druge možnosti.	Aktiven
	Desna puščica	Kazalko premakne tako, da označi ikone in druge možnosti.	Aktiven
	OSD Enter	Vstopi na menije in podmenije ter izbere označeno možnost.	Aktiven

i Slika je že optimizirana za večino načinov prikaza, vendar pa lahko uporabnik sliko prilagodi z uporabniškimi krmilnimi elementi po svojih potrebah.

i Nastavitve bodo shranjene po prilagoditvi in ob izhodu iz OSD-ja ter bodo od tedaj v veljavi.

Operacije

- Pritisnite gumb OSD Enter  in s tem prikažite glavni meni OSD.
- S smernima gumboma se premaknite po ikonah. Izberite želeno, pritisnite gumb OSD Enter in s tem dostopite do te funkcije. Če je na voljo podmeni, se lahko s smernimi gumbi pomikate po možnostih, nato pa pritisnite gumb OSD Enter in s tem izberite to funkcijo. Sliko prilagodite s pomočjo smernih gumbov. Pritisnite gumb  in nastavitve shranite.
- Pritisnite gumb Exit, se po podmenijih premaknite nazaj in zapustite OSD.

Zaklepanje/odklepanje OSD-ja

S to funkcijo lahko zaščitite trenutne nastavitve proti nenamernemu spreminjanju, uporabnik pa lahko kljub temu prilagodi svetlost in kontrast. Krmilne elemente OSD-ja lahko kadarkoli odklenete po istem postopku.

Pritisnite gumb OSD Enter in ga držite 10 sekund, če želite zakleniti krmilne elemente ali jih odkleniti. Ko so zaklenjeni, se bo prikazalo sporočilo "LOCKED".

Krmilni elementi zaslonskega menija (OSD)

Na zaslonskem meniju (OSD) so prikazane nastavitve, ki jih je mogoče prilagoditi z uporabniškimi krmilnimi elementi. Pritisnite gumb OSD Enter (↵) in s tem aktivirajte zaslonski meni.





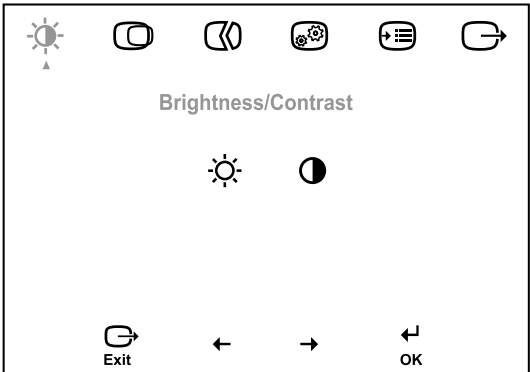

i Ko monitor LCD prižgete, potrebuje nekaj časa, da se temperaturno ustali. Če torej želite čimbolj točne nastavitve parametrov, pustite, da se monitor LCD ogreje (je vključen) vsaj 15 minut.



Začetni videz OSD-ja



















Funkcije OSD-ja

Ikona OSD-ja na glavnem meniju	Podmeni	Opis	Krmilni elementi in prilagoditve (analogno)		Krmilni elementi in prilagoditve (digitalno)
 Svetlost/ Kontrast	 Svetlost	Prilagodi svetlost.	 ←	 →	Isto kot analogni
	 Kontrast	Prilagodi kontrast.	 ←	 →	Zaklenjeni krmilni elementi
 Položaj slike	 Vodoravni položaj	Zaslon premakne levo ali desno.	 ←	 →	Zaklenjeni krmilni elementi
	 Navpični položaj	Zaslon premakne gor ali dol.	 ←	 →	Zaklenjeni krmilni elementi

Ikona OSD-ja na glavnem meniju	Podmeni	Opis	Krmilni elementi in prilagoditve (analogno)	Krmilni elementi in prilagoditve (digitalno)	
 Nastavitev slike	 Samodejno	Aktivira samodejno prilagoditev slike.		Zaklenjeni krmilni elementi	
	 Ročno <ul style="list-style-type: none"> • Takt • Faza 	Z gumbom ← ali → prilagodite interferenco. Če s prilagoditvijo faze ne pridete do zelenih rezultatov, prilagodite takt in nato znova nastavite fazo.			
 Lastnosti slike	 Barva	Prilagodi rdečo, zeleno in modro barvo.		Zaklenjeni krmilni elementi	
	1. Način 1 (predhodno nastavljeni način) <ul style="list-style-type: none"> • 6500K • 7200K • 9300K 	S 6500K boste zaslon prilagodili tako, da bo bolj rdeč. S 7200K boste zaslon prilagodili na privzete nastavitve barv. Z 9300K boste zaslon prilagodili tako, da bo bolj moder.			
	2. Način 2 (po meri) <ul style="list-style-type: none"> • Rdeča • Zelena • Modra 	Poveča ali zmanjša 'rdečo'. Poveča ali zmanjša 'zeleno'. Poveča ali zmanjša 'modro'.			
	 Ostrina				
	1. Način 1	sliko prilagodi tako, da bo mehkejša.			
	2. Privzetek	ostrino slike povrne na privzete nastavitve.			
	3. Način 2	sliko prilagodi tako, da bo ostrejša.			
 Vhodni video signal	Ta monitor lahko sprejme video signale prek dveh različnih spojnikov. Večina namiznih računalnikov uporablja spojnik D-SUB. Če uporabljate spojnik DVI, na krmilnih elementih OSD-ja izberite digitalni vhod.	1 - izbere D-SUB (analogni) 2 - izbere digitalni DVI	Isto kot analogni		

 <p>Možnosti</p>	 <p>Informacije</p>	<p>Prikaže ločljivost, hitrost osveževanja in podrobnosti o izdelku. Opomba: Ta zaslon ne omogoča spreminjanja nastavitev.</p>		<p>Isto kot analogni</p>
	 <p>Jezik</p>	<p>Izbrani jezik vpliva le na jezik OSD-ja. Nima pa vpliva na programsko opremo, ki teče v računalniku.</p>	<p>Izberite enega izmed petih jezikov (angleščina, francoščina, italijanščina, nemščina in španščina), v katerem bo prikazan OSD.</p>	

Ikona OSD-ja na glavnem meniju	Podmeni	Opis	Krmilni elementi in prilagoditve (analogno)	Krmilni elementi in prilagoditve (digitalno)				
 <p>Možnosti (se nadaljuje)</p>	 <p>Položaj menija</p> <p>1. Privzete</p> <p>2. Po meri</p> <ul style="list-style-type: none"> • Vodoravno (H) • Navpično (V) 	<p>Prilagodi položaj menija na zaslону.</p> <p>Položaj menija vrne na privzete nastavitve.</p> <p>Spremeni vodoravni položaj OSD-ja.</p> <p>Spremeni navpični položaj OSD-ja.</p>	<table border="1" data-bbox="893 728 1149 940"> <tr> <td data-bbox="893 728 1029 840">  ← </td> <td data-bbox="1029 728 1149 840">  → </td> </tr> <tr> <td data-bbox="893 840 1029 940">  ← </td> <td data-bbox="1029 840 1149 940">  → </td> </tr> </table>	 ←	 →	 ←	 →	<p>Isto kot analogni</p>
	 ←	 →						
	 ←	 →						
	 <p>Nastavi na novo</p> <ul style="list-style-type: none"> • Prekliči • Nastavi na novo 	<p>Monitor znova nastavi na izvirne nastavitve.</p> <p>Ne prilagodi zaslona. Znova nastavi nastavitve.</p>						
	 <p>Dostopnost</p>	<p>Spremeni nastavev za stopnjo ponavljanja gumba in čakalni čas menija.</p>						
	<ul style="list-style-type: none"> • Stopnja ponavljanja gumba 	<p>Izbere stopnjo ponavljanja gumba ← ali → .</p>	<p>Izključi - ob vsakem pritisku gumba se poveča za 1. Privzete - če gumb držite, se sočasno povečuje. Počasneje - če gumb držite, se vsaki 2 sekundi poveča za 1.</p>					
<ul style="list-style-type: none"> • Čakalni čas menija 	<p>Nastavi čas aktivnosti OSD-ja po zadnjem pritisku gumba.</p>	<p>Čas v območju od 5 do 60 sekund izberite z gumbom ← ali → .</p>						

Nadaljnje informacije

Načini prikaza

Način prikaza, uporabljenega za monitor, nadzira računalnik. Zato morate za podrobnejše podatke o spreminjanju načinov prikaza pregledati dokumentacijo računalnika.

Če spremenite način prikaza, se lahko spremenijo tudi velikost slike, položaj in njena oblika. To je običajno in sliko lahko znova prilagodite z možnostjo SAMODEJNA NASTAVITEV SLIKE in krmilnimi elementi monitorja.

V nasprotju z monitorji CRT, ki za odpravo utripanja zahtevajo višjo frekvenco osveževanja, tehnologija omogoča delovanje brez utripanja. Če je mogoče, računalnik konfigurirajte na naslovljivost 1280 × 1024 pri navpični frekvenci osveževanja 60Hz.

Za načine prikaza, navedene na naslednji strani, je bila slika na zaslonu optimizirana že med proizvodnjo.

i Če imate težave s sliko, lahko pred branjem tega razdelka znova zaženete samodejno nastavitve slike. V večini primerov lahko z možnostjo samodejne nastavitve slike odpravite težave. Za podrobnosti preglejte razdelek **Samodejna prilagoditev slike v DOS** na strani 15.

Tovarniško nastavljeni načini prikaza

Naslovljivost	Hitrost osveževanja	Vodoravna frekvenca	Analogno	Digitalno
640 × 350	70 Hz	31.5 kHz	Da	Da
640 × 480	60 Hz	31.5 kHz	Da	Da
640 × 480	72 Hz	37.8 kHz	Da	Da
640 × 480	75 Hz	37.5 kHz	Da	Da
720 × 400	70 Hz	31.4 kHz	Da	Da
800 × 600	60 Hz	37.8 kHz	Da	Da
800 × 600	72 Hz	48.0 kHz	Da	Da
800 × 600	75 Hz	46.8 kHz	Da	Da
1024 × 768	60 Hz	48.4 kHz	Da	Da
1024 × 768	70 Hz	56.5 kHz	Da	Da
1024 × 768	75 Hz	60.0 kHz	Da	Da
1280 × 1024†	60 Hz	48.4 kHz	Da	Da
1280 × 1024	75 Hz	80.0 kHz	Da	Da
640 × 480	66 Hz(MAC)	35.0 kHz	Da	Da
832 X 624	75 Hz(MAC)	49.7 kHz	Da	Da
1024 × 768	75 Hz(MAC)	60.2 kHz	Da	Da
1152 x 864	75 Hz	67.5 kHz	Da	Da
1152 x 870	75 Hz	68.7 kHz	Da	Da
1152 x 900	66 Hz(SUN)	61.8 kHz	Da	Da
1280 x 1024	72 Hz(HP)	78.1 kHz	Da	Da
1280 x 1024	76 Hz(SUN)	81.1 kHz	Da	Da

† priporočeno

Opomba: Časi VESA so podrobneje opisani v specifikaciji VESA "Display Monitor Timing Specification". različice 1.0, izdaje 0.8, datirano 09/17/98.'

Upravljanje napajanja

i Če ste imeli prej na računalnik priključen monitor CRT in je trenutno konfiguriran na način prikaza, ki je izven podprtega območja ploskega monitorja, boste morda morali monitor CRT znova priključiti na računalnik dokler ga znova ne prekonfigurirate na 1280 x 1024 pri 60Hz.

Če želite izkoriščati prednosti, ki jih nudi upravljanje napajanja, morate monitor uporabljati z računalnikom, ki uporablja standard Video Electronics Standards Association (VESA) Display Power Management Signalling (DPMS).

Računalnik pokliče funkcijo za upravljanje napajanja takrat, ko zazna, da miške ali tipkovnice v določenem časovnem obdobju, ki ga lahko definirate, niste uporabljali. Obstaja več stanj, ki so opisana v spodnji tabeli.

Pri IBM-u so kot partnerji ENERGY STAR[®] določili, da ta izdelek ustreza smernicam ENERGY STAR[®] za energetske učinkovitost.

Če želite doseči čimbolj optimalno zmogljivost, ob koncu dneva ali v primeru, ko računalnik dlje časa ne boste uporabljali, monitor ugasnite.

Stanje	Indikator napajanja	Zaslon	Operacija obnavljanja	Predpis
Vključen	Utripajoča zelena	Običajen		
Aktivno izključeno	Utripajoča zelena	Prazen	Pritisnite tipko ali premaknite miško. *	ENERGY STAR [®]

* Pred vnovičnim prikazom slike lahko mine nekaj časa.

Ravnanje z izdelkom

Fluorescentna žarnica v zaslonu s tekočimi kristali vsebuje majhno količino živega srebra. Zavržite ga v skladu z lokalnimi uredbami in predpisi.

Odpravljanje težav

Če imate težave z nastavitvijo ali uporabo monitorja, jih boste morda uspeli rešiti sami. Preden pokličete svojega prodajalca ali IBM, poskusite izvesti predlagane ukrepe, ki ustrezajo vaši težavi.

Težava	Možen vzrok	Predlagan ukrep	Referenca
Računalnik se po namestitvi grafičnega vmesnika ne zažene	V računalniku je še en grafični vmesnik	<ul style="list-style-type: none"> ◆ Odstranite drugi grafični vmesnik, ki je vstavljen v eno izmed razširitvenih rež. ◆ Če je kartica vgrajena na osnovno ploščo, v priročniku sistema poiščite navodila za onemogočitev vgrajenih vmesnikov. 	Razdelek <i>Povezovanje analognega monitorja</i> na strani 7
Slika na zaslonu je popačena ali neuporabna (premikajoče se slike zaslona, prekrite slike zaslona ali prazen zaslon)	Gonilnik zaslona želi uporabiti nastavitvev, ki je monitor ne podpira	<ul style="list-style-type: none"> ◆ Znova izberite ustrezn monitor. 	Razdelek <i>Povezovanje analognega monitorja</i> na strani 7
Zaslon je prazen, indikator napajanja pa je ugasnjen	Monitor nima vključenega napajanja	<ul style="list-style-type: none"> ◆ Zagotovite, da je monitor priključen na električno vtičnico. ◆ Preverite, ali je napajalni kabel dobro vstavljen v električno vtičnico in napajalno enoto. ◆ Če ima vtičač napajalnega kabla varovalko, ki jo je mogoče odstraniti, jo zamenjajte. ◆ Uporabite drug napajalni kabel. ◆ Uporabite drugo električno vtičnico. 	Razdelek <i>Povezovanje analognega monitorja</i> na strani 7

Težava	Možen vzrok	Predlagan ukrep	Referenca
Zaslon je prazen, indikator napajanja pa stalno kaže zeleno barvo	Svetlost ali kontrast sta na prenizki ravni	<ul style="list-style-type: none"> Prilagodite svetlost in kontrast. 	Razdelek Uporabniški krmilni elementi na strani 19
Zaslon je prazen, indikator napajanja pa stalno kaže rdečo barvo	Zaslon je v stanju pripravljenosti upravljanja napajanja	<ul style="list-style-type: none"> Pritisnite poljubno tipko na tipkovnici ali premaknite miško in zaslon tako vključite. Preverite programsko opremo za upravljanje napajanja v računalniku 	Razdelek Upravljanje napajanja na strani 27
	Monitor ne sprejema video signala	<ul style="list-style-type: none"> Preverite, ali je signalni kabel trdno priključen na računalnik. Zagotovite, da na spojniku signalnega kabla ni nobene zvite nožice. 	Razdelek Povezovanje analognega monitorja na strani 7
	Monitor je v stanju upravljanja napajanja Odloženo ali Izključeno	<ul style="list-style-type: none"> Pritisnite poljubno tipko na tipkovnici ali premaknite miško in zaslon tako vključite. Preverite programsko opremo za upravljanje napajanja v računalniku. 	Razdelek Upravljanje napajanja na strani 27
Zaslon je prazen, indikator napajanja pa vsake 0,5 sekunde utripne zeleno	Način prikaza računalnika je izven območja monitorja	<ul style="list-style-type: none"> Računalnik znova konfigurirajte s podprtim načinom prikaza. 	Razdelek Nadaljnje informacije na strani 25
Slika je razmazana	V video signalu so šumi	<ul style="list-style-type: none"> Na OSD-ju izberite meni Nastavitev slike. Nato izberite ROČNO in prilagodite nastavitve takta/faze. 	Razdelek Uporabniški krmilni elementi na strani 19

Težava	Možen vzrok	Predlagan ukrep	Referenca
Slika je prikazana brez barv	Morda so nepravilne nastavitve barv	<ul style="list-style-type: none"> ◆ Prilagodite nastavitve barv. 	Razdelek Uporabniški krmilni elementi na strani 19
Manjka nekaj pik, so brez barve ali pa neprimerno osvetljene.	<ul style="list-style-type: none"> ◆ LCD vsebuje prek 3,900,000 TFT-jev (tankofilmskih tranzistorjev). Na zaslonu je lahko prisotno majhno število manjkajočih, neobarvanih ali osvetljenih pik, kar je dejanska značilnost tehnologije TFT LCD in ni okvara LCD-ja. 		

Nadaljnja pomoč

Če težave ne morete sami odpraviti, poiščite pomoč:

pokličite IBM HelpCenter®.

v ZDA pokličite 1-800-772-2227

v Kanadi (samo v Torontu) pokličite 416-383-3344

v Kanadi (ostali) pokličite 1-800-565-3344

i Če je mogoče, ostanite pri računalniku. Predstavniki tehnične podpore bo morda želeli, da težavo skupaj razčlenite.

i Dodatno pomoč, najnovejše novice in podrobnosti o novih pripomočkih za te izdelke lahko najdete na spletni strani:

<http://www.pc.ibm.com/us/accessories>

V drugih državah pokličite distributerja, prodajalca ali IBM-ovega pooblaščenega serviserja.

Pred klicem zberite čimveč naslednjih informacij:

1. Model in serijska številka, ki ju najdete na oznaki monitorja.
2. Potrdilo o nakupu.
3. Opis težave.
4. Tip in model računalnika.
5. Konfiguracija sistema (strojna oprema, ipd.).
6. Številka različice BIOS-a sistema.
7. Operacijski sistem in številka različice.
8. Številka različice gonilnika prikaza.
9. Tip video vmesnika.

Specifikacije

Ta barvni monitor (tip-model 2704-Hx7) je 19-palčni TFT LCD

Dimenzije	A. Nižji položaj Višina: Globina: Širina:	387.1 mm (15.24 palcev) 371.0 mm (14.61 palcev) 441.0 mm (17.36 palcev)
	B. Višji položaj Višina: Globina: Širina:	467.1 mm (18.39 palcev) 371.0 mm (14.61 palcev) 441.0 mm (17.36 palcev)
Teža	Nepakiran: Pakiran:	7.3 kg (16.09lb) 9.1 kg (20.06lb)
Nagib / Zasuk / Dvig	Nagib: Zasuk: Dvig:	- 0° / + 30° - 135° / + 135° 80 mm (hod)
Slika	Vidna velikost slike: Največja višina: Največja širina: Velikost piksla:	481.9.7 mm (19.0 palcev) 376.32 mm (14.8 palcev) 301.06 mm (11.9 palcev) 0.294 mm (.012 palcev) (H) × 0.294 mm (.012 palcev) (V)
Podatki za napajanje	Napetost: Največji tok:	90 - 260 V izmenične napetosti, 60/50 + 3 Hz 1.5 A pri 120 V izmenične napetosti
Poraba elektrike	Običajno delovanje: Čakanje DPMS: Začasna ustavitvev DPMS: Izključen DPMS:	< 40 W < 2 W za analogni vhod, < 3 W za digitalni vhod < 2 W za analogni vhod, < 3 W za digitalni vhod < 2 W za analogni vhod, < 3 W za digitalni vhod
Video vhod (analogni)	Vhodni signal: Vodoravna naslovljivost: Navpična naslovljivost: Frekvenca takta:	Analogni neposredni pogon, 75 ohm 0.7 V 1280 pikslov (maks.) 1024 vrstic (maks.) 135 MHz
Video vhod (digitalni)	Vmesnik: Vhodni signal: Vodoravna naslovljivost: Navpična naslovljivost: Frekvenca takta:	DVI VESA TMDS (Panel Link ™) 1280 pikslov (maks.) 1024 vrstic (maks.) 135 MHz
Komunikacije	VESA DDC:	2 B

Podprti načini prikaza	Standardni načini VESA med Vodoravna frekvenca: Navpična frekvenca:	IBM, VESA, HP, Sun, Mac 31 kHz - 81 kHz (digitalni & analogni) 55 Hz - 76 Hz
Okolje	Temperatura: Delovanje: Hramba: Odprema: Vlažnost: Delovanje: Hramba: Odprema:	10 do 35° C (50 do 95° F) - 20 do 60° C (-4 do 140° F) - 20 do 60° C (-4 do 140° F) 10 do 80% 5 do 95% 5 do 95%

Servisne informacije

Naslednje dele IBM-ov servis ali IBM-ovi pooblaščen prodajalci uporabljajo pri podpori v garancijskem obdobju. Deli so namenjeni samo servisu.

Model tipa 2704

73P2534	2704-HB7	Monitor - črna Stealth
73P2535	2704-HG7	Monitor - pepelnato siva
73P2536	2704-HB7	Stojalo - črna Stealth
73P2537	2704-HG7	Stojalo - pepelnato siva
73P2590	2704-HB7, 2704-HG7	Analogni video kabel
31P9266	2704-HB7, 2704-HG7	Digitalni video kabel
73P2538	2704-HB7, 2704-HG7	Zgoščanka z uporabniškim priročnikom
73P2539	2704-HB7, 2704-HG7	Vodič za nastavitev

Opombe in prodajne znamke

Ta razdelek vsebuje informacije o opombah in prodajnih znamkah.

Opombe

IBM izdelkov, storitev ali funkcij, razloženih v tem dokumentu, morda ne bo ponudil v vseh državah. Če potrebujete informacije o izdelkih ali storitvah, ki so trenutno na voljo, se posvetujte z lokalnim predstavnikom IBM-a. Sklic na IBM-ov izdelek, program ali storitev v tej publikaciji ne pomeni, da je mogoče uporabiti samo IBM-ov izdelek, program ali storitev. Namesto tega izdelka, programa ali storitve, je lahko uporabljen katerikoli enakovreden izdelek, program ali storitev, ki ne krši intelektualne lastnine IBM-a. Vendar pa mora uporabnik sam oceniti in preveriti delovanje izdelkov, programov ali storitev, ki niso IBM-ovi.

IBM ima lahko patente ali vložene zahteve za patente, ki pokrivajo vsebino tega dokumenta. Posedovanje tega dokumenta vam ne daje nobenih licenc za te patente. Pisna vprašanja v zvezi z licencami lahko pošljete na naslednji naslov:

*IBM Director of Licensing
IBM Corporation
North Castle Drive
Armonk, NY 10504-1785
U.S.A.*

Ta odstavek ne velja za Veliko Britanijo ali katerokoli drugo državo, v kateri takšni pogoji niso v skladu z lokalnim zakonom: INTERNATIONAL BUSINESS MACHINES CORPORATION DAJE TO PUBLIKACIJO NA VOLJO "TAKŠNO KOT JE", IN SICER BREZ VSAKEGA JAMSTVA, PA NAJ BO TO IZRECNO ALI VKLJUČENO, KAR BREZ OMEJITVE VKLJUČUJE TUDI VKLJUČENA JAMSTVA ZA TRŽNOST ALI PRIMERNOST ZA DOLOČEN NAMEN. V nekaterih državah ne dopuščajo zavrnitve izrecnih ali vključenih jamstev, zato ta stavek morda ne velja za vas.

Te informacije lahko vsebujejo tehnične netočnosti ali tipografske napake. Informacije v tem dokumentu so občasno spremenjene. Te spremembe bodo vključene v nove izdaje publikacije. IBM lahko kadarkoli brez opozorila izboljša in/ali spremeni izdelke, opisane v tej publikaciji.

IBM lahko uporabi ali distribuira informacije, ki jih posredujete, na kakršenkoli način, ki se mu zdi primeren, pri čemer do vas nima nobene obveznosti.

Vse reference na spletne strani v tej publikaciji, ki niso IBM-ove, so na voljo samo kot pomoč. Gradivo na teh spletnih straneh ni del gradiva za ta IBM-ov izdelek in te strani uporabljate na lastno odgovornost.

Prodajne znamke

Naslednji izrazi, uporabljeni v tej publikaciji, so prodajne znamke ali storitvene znamke podjetja IBM Corporation v Združenih državah Amerike, drugih državah ali v obojih:

HelpCenter IBM

ENERGY STAR® je prodajna znamka, registrirana pri vladi ZDA.

Microsoft® Windows®, in Windows NT sta prodajni znamki podjetja Microsoft Corporation v Združenih državah Amerike, drugih državah ali v obojih.

Imena drugih podjetij, izdelkov in storitev so lahko prodajne ali storitvene znamke drugih.

© Copyright International Business Machines Corporation 2003. Vse pravice so pridržane.