

Marjukka Kenttälä
Kieli käyttöön
-suomen kielen alkeisoppikirja

Piirroksat: Ilkka Pesonen

Suomen Pietarin instituutti
Институт Финляндии в
Санкт-Петербурге



YLIOPISTOPAINO
HELSINKI UNIVERSITY PRESS
HELSINGIN YLIOPISTO
KIELIKESKUS

Kieli käyttöön

-suomen kielen alkeisoppikirja

**Copyright © 1998 Marjukka Kenttälä ja
Yliopistopaino/Helsinki University Press
PL 4 (Vuorikatu 3 A 2)
FIN-00014 Helsingin yliopisto
Tel. (09) 7010 2360
Fax. (09) 7010 2374**

**Kuvitus: Ilkka Pesonen
Virve Sammalkorpi**

Tämän teoksen kopioiminen on tekijänoikeuslain mukaisesti kielletty.

**Yliopistopaino
Helsinki 1998**

ISBN 951-570-388-3

Sisällysluettelo

Sisällysluettelo.....	4
Käytetyt merkit, merkinnät ja lyhenteet	8
Tasojen sisällöt.....	9
Lukijalle.....	11
KAPPALE 1	
Suomen kielen äänneet, aakkoset.....	14
Tavutus.....	15
Tutustuminen.....	16
Roolikortit.....	17
Verbin taivutus, negatiivinen verbi.....	18
Kysyminen.....	19
Numerot ja viikonpäivät.....	20
Puhelinnumerot ja laskeminen, genetiivi. Kenen?.....	21
Kello, ajan ilmauksia.....	22
Mitä kello on? Milloin elokuva alkaa?.....	23
Aamu, päivä, ilta, yö.....	24
Tervehtiminen.....	25
Henkilötiedot.....	26
KAPPALE 2	
Hauska tutustua!.....	28
Euroopan kartta. Minkä?.....	29
Suomen kartta.....	30
Suomi, Suomen historiaa.....	31
Maailman kartta, maat ja pääkaupungit.....	32
Maailman kartta, maanosat.....	33
Maanosat ja ilmansuunnat.....	34
Vastakohdat.....	35
Värit.....	36
Mikä tämä on? Tämä, tuo, se. Eri esineitä.....	37
KAPPALE 3	
Mitä sinä juot? Mitä sinä syöt? Nominatiivi ja partitiivi.....	39
Ruoka.....	40
Mitä ruokaa sinä ostat tänään?.....	41
Lukusana, partiivi	42
Partitiivin muodostus. Milloin partitiivi?.....	43
Vokaaliharmonia.....	45
KAPPALE 4	
Kaupassa ja torilla.....	47
Baarissa ja ruokapöydässä.....	48
Mitä tämä pölynimuri maksaa? Kodinkoneet.....	49
Naisten vaatteet.....	50
Miesten vaatteet.....	51
Lasten vaatteet.....	52
Vaatekaupassa. Monikon nominatiivi. Nämä, nuo, ne.....	53

KAPPALE 5	
Anteeksi, missä on...?	55
Missä hän on? Missä he ovat? Eri paikkoja	56
Missä sinä olit eilen? olla-verbin imperfekti, verbi käydä	57
Missä? Mistä? Mihin? mennä, olla, tulla, lähteä	58
Inessiivi, elatiivi, illatiivi, olla kotoisin, verbi panna	59
Missä? Mistä? Mihin? mennä, olla, tulla, lähteä	60
Adessiivi, ablatiivi, allatiivi; kotona, ulkona, takana, Marjan luona	61
Millä sinä matkustat?	62
Minne sinä olet menossa? Asemalla. Marian päivä	63
KAPPALE 6	
Verbityyppi 1	65
Verbityyppi 2	67
Tehdä, nähdä	68
Verbityyppi 3	69
Verbityyppi 4 ja 5	71
Persoonapronominien partitiivi. Kuka? Ketä?	72
Infinitiivi, verbi+verbi (infinitiivi)	73
Mikko Nieminen, possessiivisuffiksit	74
Verbityypit 1, 2, 3, 4, 5	75
Negatiivinen verbi	76
Voitko sinä auttaa minua?	77
Raimo on myöhässä. Puhekieli	78
KAPPALE 7	
Marjatta menee työhön. Timo haluaa katsoa televisiota	80
Astevaihtelu verbityypissä 1	81
Astevaihtelu nomineissa, vartalo, mon.nom	83
Linja-autoasemalla. Illatiivi ja muut paikansijat, geneerinen lause	84
Verbityypit, kertaus	87
Kahdeksan lorua	89
KAPPALE 8	
Minulla on...(nom.) Minulla ei ole...(part.)	91
Onko sinulla...? Lapsi, sisko, veli	92
Annella on uusi poikaystävä	93
Rouva Lehdolla on kolme lasta. Lapsi, poika, mies	95
Ihminen	96
Sairastaminen	97
Minkänäköinen hän on?	98
KAPPALE 9	
Partitiivi	100
Nominityypit -i, -i, -e, -nen, -si, partitiivi	101
Nominityypit -i, -i, -e, -nen, -si. Mihin? Missä? Mistä?	104
Nominityypit -i, -i, -e, -nen, -si, vartalo, paikansijat, tämä, tuo, se	105
KAPPALE 10	
Anne ja Ilpo muuttavat uuteen asuntoon	110
Nominityypit -si, -in, -is/-as/-äs, -us/-ys/-os/-ös	111
Eteisessä	113
Kutsu juhliin	114
Kertausta, kysymyssanat	115
Kertausta, paikansijat, partitiivi, monikko	118
Kertausta, partitiivin käyttö	119

KAPPALE 11	
Akkusatiiviobjekti.....	121
Minä juon kupin kahvia.....	122
Objekti, akkusatiiviobjekti, partitiiviobjekti, pers.pronominien akk.....	123
Ostoksilla, verbi pitää, ostaa kaupasta.....	124
Mitä sinä ostat asuntoon?.....	125
Minä luen koko tämän kirjan loppuun.....	126
Keneltä? Kenelle?.....	128
Kenelle sinä kirjoitat kirjeen? Minä en ole ihan varma.....	129
Mikä bussi? Tässä kirjassa, tämä, tuo, se, täällä, tuolla, siellä.....	130
KAPPALE 12	
Verbityyppi 1, astevaihtelu.....	132
Minä soitan pianoa. Part.obj.,akk.obj. Kenelle? Keneltä?.....	135
Verbityyppi 3 ja 4, astevaihtelu.....	139
Pekan päivä.....	143
KAPPALE 13	
Annen työpäivä, puhua monesta asiasta.....	147
Työpöytä, postpositioita.....	148
Genetiivi. Kenen?.....	149
Talon takana on metsä.....	151
Genetiivi, postpositio.....	152
Millaisessa kaupungissa sinä asut? Verbit puhua, jäädä, kuulua, tutustua,-uus/-yys.....	153
Elämää pikkukaupungissa. Mielenpide, ajan ilmaisuja, verbi kiinnostaa.....	154
KAPPALE 14	
Puhelimessa, kutsu kylään.....	156
Nesessiivilause. Minun täytyy ostaa sanakirja.....	157
Täällä täytyy siivota.....	159
Minä tarvitsen rahaa. Minun täytyy mennä.....	161
Vuodenajat ja kuukaudet, viime talvena, tänä vuonna, ensi kuussa. Millä viikolla?.....	162
Vuodenajat, talvi, kevät, kesä, syksy.....	163
Sää. On kuuma. Tilalause.....	165
Nominityypit -e, -in, -is/-as/-äs, -ton/-tön, -tar/-tär, astevaihtelu.....	167
Nominityypit -is, -es, -as, kasvis, vihannes, ananas.....	169
KAPPALE 15	
Menen syömään. Olen syömässä. Tulen syömästä.....	171
Lapsi oppii kävelemään. Pian lakkaa satamasta.....	173
Puhelimessa. Onkohan Eeva Kiuru tavattavissa? Mennään illalla tanssimaan!.....	176
KAPPALE 16	
Kylässä. Autatko minua korjaamaan nämä astiat pois pöydältä?	178
Positiivinen imperfekti.....	180
Mitä tein eilen?.....	185
KAPPALE 17	
Negatiivinen imperfekti.....	188
Anne ja Ilpo menivät naimisiin.....	189
Verbit tietää, tehdä, nähdä (imperfekti).....	190

KAPPALE 18	197
Elämästäni. Tove Jansson.....	198
Perfekti. Milloin sinä olet syntynyt?.....	199
Milloin imperfekti? Milloin perfekti?.....	200
Pluskvamperfekti.....	201
Verbien aikamuodot.....	203
Kolme karhua.....	204
Joka-pronominini.....	206
Nominityyppit -ut/-yt, -nut/-nyt, -uus/-yys/-us/-ys, -el/-en/-er/-ar, yksi, sydän.....	206

KAPPALE 19	209
Mikä tämä on? Mitä tämä on? Millainen? Millaista? Ainesanat.....	210
Predikatiivi. Tyttö on pieni. Tyttö ei ole pieni. Vesi on kylmää.....	212
Ruoka on valmista! Kiitos kahvista!.....	213
Mistä sinä pidät? Pidätkö kahvista? Pidätkö tanssimisesta? Verbi tykätä.....	214
Pidätkö sinä minusta?.....	215
Verbaalisubstantiivi. Metsässä käveleminen on hauskaa.....	217
Siivouspäivä.....	218
Jauhelihakastiketta ja perunamuusia, hedelmäsalaatti.....	219
Kakku, muutama resepti.....	220
Leivomme pullaa.....	221
Keittiötarvikkeet.....	222
Helsingin ympäristö.....	224
Matkustamme Helsingissä, bussilinjat, raitiovaunulinjat, metrolinja.....	225
Pääkaupunkiseudun lähiliikenne, paikallisjunat.....	226
Junaliikenne, kaukojunat.....	226

KIELIOPPIOSA	228
Astevaihtelu nomineissa.....	230
Peruslause, kysymyslauseen rakenne.....	231
Eksistentiaalilauseet, omistuslauseet.....	232
Verbi+verbi -lauseet, pääverbi+verbin perusmuoto, pääverbi+3. infinitiivi.....	233
Pääverbi+substantiivi.....	234
Geneeriset lauseet. "On hauskaa" -lauseet.....	235
Nesessiivilauseet, päätteetön akkusatiiviobjekti, partitiiviobjekti.....	236
Nominien sijat ja niiden käytöstä, nominatiivi, partitiivi.....	237
Akkusatiivi, genetiivi, postpositioita.....	238
Adessiivi, ablatiivi, allatiivi.....	239
Inessiivi, elatiivi, illatiivi.....	240
Essiivi, translatiivi, abessiivi, instruktiivi, komitatiivi.....	241
Paikannimet, -ssa/-ssä, -lla/-llä.....	242
Pitää-verbin merkitykset.....	243
Persoonapronominit, interrogatiivipron., demonstr.pron., indefiniittiset jokin ja joku.....	244
Kukaan, mikään, jokainen, kaikki, moni, eräs, muu, kumpikin, molemmat, itse.....	245
Relatiivipronominit joka ja mikä.....	246
Kirjoita kotona.....	247
Sanasto.....	247

Käytetyt merkit, merkinnät ja lyhenteet

-	tavuviiva
,	pilkku
.	piste
...	(puhe tai asia) jatkuu
/	kauttaviiva; 'tai'
:	kaksoispiste; osoittaa usein vaihtelua
'x x'	puolilainausmerkit; osoittavat sanan merkityksen
=	säilyy; ei tapahdu muutosta
=	yhtäläisyysmerkki; 'on sama kuin...'
abess.	abessiivi
abl.	ablatiivi
ad.	adessiivi
advl.	adverbiaali
akk.	akkusatiivi
all.	allatiivi
elat.	elatiivi
esim.	esimerkiksi
ess.	essiivi
gen.	genetiivi
HUOM!	Huomaa!
ill.	illatiivi
imp.	imperatiivi
imperf.	imperfekti
iness.	inessiivi
inf.	infinitiivi
instr.	instruktiivi
jne.	ja niin edelleen
K	konsonantti
kom.	komitatiivi
kond.	konditionaali
kpl	kappale
ks.	katso
mm.	muun muassa
mon.	monikko
neg.	negatiivinen
nom.	nominatiivi
ns.	niin sanottu
obj.	objekti
part.	partitiivi
pass.	passiivi
perf.	perfekti
pers.	persoona
pluskv.	pluskvamperfekti
poss.suff.	possessiivisuffiksi
predvi	predikatiivi
prees.	preesens
pron.	pronomini
puhek.	puhekielessä
s.	sivu
subj.	subjekti
transl.	translatiivi
V	vokaali
vart.	vartalo
vrt.	vertaa
VV	kaksi vokaalia
yks.	yksikkö

TASOJEN SISÄLLÖT

Taso 1.1.

Suomen kielen äänneet, pitkät ja lyhyet vokaalit, pitkät ja lyhyet konsonantit, aakkoset, tavutus, paino, intonaatio, vokaaliharmonia, persoonapronominit, persoonapronominien genetiivi, demonstratiivipronominit, kysymyssanat, verbintaivutus verbityypissä 1, negatiivinen verbi, olla-verbi, peruslukujen nominatiivi, nominatiivi, partitiivi, monikon nominatiivi, subjekti, objekti alustavasti (partitiiviobjekti), keskeisimmät lausetyypit alustavasti, sanajärjestys, kysymyslauseen sanajärjestys, viikonpäivät, kello, ajan ilmaiseminen, ajan ja tavan adverbiaaleja, tervehdykset, esittäytyminen, eri esineiden nimityksiä, ruoka, adjektiiveja, värit, kaupassa ja kahvilassa asioiminen, sanaston kartuttaminen, ääntäminen, kysymysten muodostaminen, peruslauseen hallinta.

Taso 1.2.

Paikan ilmaiseminen, paikan adverbiaaleja, olla-verbin imperfekti, käydä-verbi, sisä- ja ulkopaikansijat yksikössä, välineen adessiivi, verbityyppien 1-5 positiiviset ja negatiiviset preesensmuodot väite- ja kysymyslauseessa, tehdä- ja nähdä-verbi, verbi+verbi (infinitiivi) -lause, persoonapronominien partitiivi, Ketä?, possessiivisuffiksit alustavasti, sää, päiväjärjestys, mielipiteen ilmaiseminen, avun pyytäminen, ajasta sopiminen, ehdottaminen, kohteliaisuusfraasit, puhekielen piirteitä.

Taso 1.3.

Astevaihtelu verbityypissä 1, nominien astevaihtelu, vartalon käsite, illatiivin vahva-asteisuus, geneerinen lause, omistuslause, negatiivinen omistus, tiedusteleminen, asunto, ruumiinosat, sairastaminen, ulkonäkö.

Taso 1.4.

Nominityypit -i, -i, -e, -nen, -si, -in, -is/-as/-äs, -us/-ys/-os/-ös (nominatiivi, partitiivi, vartalo, paikansijat ja monikon nominatiivi), attribuutin ja pääsanan kongruenssi yksikössä, akkusatiiviobjekti, partitiiviobjekti, persoonapronominien akkusatiivi, demonstratiivipronominien akkusatiivi, allatiivin ja ablatiivin käyttö (kenelle, keneltä), pitää-verbi, eksistentiaalilause, ostoksilla käyminen, kirje, epävarmuuden ilmaiseminen, seurustelu, muuttaminen, kutsu juhliin.

Taso 1.5.

Astevaihtelu verbityypissä 1, 3 ja 4, genetiivi, postpositiot, ajan ilmaiseminen, verbien rektioita, nominityyppi -uus/-yys alustavasti, opiskelijan päivä, työssä käyminen, nuoren elämää, kotikaupungin kuvaus, mielipiteen ilmaiseminen.

Taso 1.6.

Nesessiivilause, 3. infinitiivin inessiivi, elatiivi ja illatiivi, tilalause, "on hauskaa" -lause, nominityyppien -e, -in, -is/-as/-äs, -ton/-tön, -tar/-tär astevaihtelu, roskis, vihannes, vuodenaajat, kuukaudet, sää, puhelinkeskustelu.

Taso 1.7.

Verbien menneen ajan muodot (imperfekti, perfekti, pluskvamperfekti), muutos+tulos -lause, joka-lause, nominityypit -ut/-yt, -nut/-nyt, -uus/-yys/-us/-ys, -el/-en/-er/-ar, kylässä käynti, häät, elämäkerta, satu.

Taso 1.8.

Ainesanat, predikatiivi (yksikön nominatiivin ja partitiivin käyttö), verbaalisubstantiivi, tykätä-verbi, yks.2. persoonan imperatiivi alustavasti, ruoan laittaminen, ruokailu, siivouspäivä, Helsingin ympäristö, matkustaminen Helsingissä.

Taso 1.9.

Kielioppiosa: astevaihtelu nomineissa, lausetyypit, nominien sijat ja niiden käyttö, pitää-verbin eri merkitykset, pronominitaulut, kirjoitelma-aiheita.

LUKIJALLE

”Kieli käyttöön -suomen kielen alkeisoppikirja” on suunniteltu yhteistyössä Helsingin yliopiston kielikeskuksen ”suomi vieraana kielenä”-opettajien kanssa. Kirja on toinen osa oppimateriaalisarjaa, jonka vuosina 1991 - 1994 toiminut materiaalityöryhmä suunnitteli ja toteutti. Työryhmän tehtävänä oli tuottaa ja saattaa julkaisukuntoon suomen kielen ulkomaalaisopetukseen soveltuvaa materiaalia. Tähän tehtävään se sai *Opetusministeriöltä* tukea. Oppimateriaalisarjan muut osat ovat pitkään olleet jo valmiit. Viimeisenä, varsinaisena oppikirjana, ilmestyy nyt tämä kirja.

Oppikirjan laadinta on pitkälinen prosessi. Tekijä joutuu oppikirjaa suunnitellessaan ja kirjoittaessaan tekemään runsaasti erilaisia valintoja. Mitkä ovat ne tilanteet, joissa kielenoppija ensimmäisen kerran tarvitsee vierasta kieltä? Kuinka kuvaan äidinkieltäni? Millaisen maailmankuvan haluan välittää? Miten suomalaiset elävät? Miten he ovat vuorovaikutuksessa toisiinsa? Miten kuvaan puheenomaisuutta? Kuinka suuri sanaston määrä voi olla? Miten sanaston oppimista voisi tehostaa? Hahmottuuko kielen rakenne tämän materiaalin avulla oikein? Kytkeytyvätkö uudet asiat tarpeeksi hyvin aiemmin opittuihin tietorakenteisiin? Syntyykö materiaalin perusteella selkeitä muistijälkiä, jotka säilyvät vuosikausia? Tuottavatko laaditut harjoitukset halutun tuloksen? Tämä kaikki edellyttää materiaalin kokeilua useiden eri ryhmien kanssa. Sanaston valinnassa on kiinnitetty huomiota ennen kaikkea sanojen esiintymistiheyteen.

Oppimateriaalisarjan ensimmäistä osaa - Marketta Huitu; ”Kuvaristikoilla suomen kieltä taitamaan” (Yliopistopaino Helsinki 1994) - suositellaan käytettäväksi tämän oppikirjan rinnalla. Sen avulla sanaston omaksumista voidaan hauskaasti tehostaa.

Kirjaa laadittaessa on yritetty ottaa huomioon ennen kaikkea opiskelijoiden kielenkäyttötarpeet. Kieliopin tarkastelussa on pyritty siihen, että se lähtisi opiskelijan ilmaisutarpeesta ja perustuisi havaintoihin, joita opiskelija on jo aiemmin esitellyn materiaalin perusteella tehnyt. Olen pyrkinyt siihen, että uusi opiskeltava asia erottuisi selvästi muusta aineksestä ja opiskelijalle syntyisi selkeä mielikuva kielen keskeisistä rakenne-elementeistä. Eteneminen on jaksotettu kahdeksaan tasoon (1.1.; 1.2.; 1.3. jne.). Kunkin tason sisällä käsittelyjärjestystä voi muuttaa. Seuraavaan tasoon siirtyminen edellyttää edellisen tason keskeisten kielenainesten omaksumista. Viimeinen taso (1.9.) on kieliopin kertausta varten. Jotta opettajan olisi helppo muuttaa asioiden käsittelyjärjestystä ryhmänsä tarpeiden mukaan, jokainen sivu on laadittu niin, että se muodostaa aina yhden kokonaisuuden. Kirjaa on kokeiltu Helsingin yliopiston kielikeskuksen suomen kielen kursseilla hyvin tuloksin. Tämä kirja sisältää kahden ensimmäisen peruskurssin aikana opiskeltavan aineiston.

Kirjan elävän ja todentuntuisen kuvituksen on tehnyt *taiteilija Ilkka Pesonen*. Kirjassa on kahdenlaista kuva-aineistoa. Osa kuvamateriaalista havainnollistaa uutta opiskeltavaa rakenneainesta, osa on kuvasanakirjamateriaalia. Kuvamateriaalin on tarkoitus toimia *suullisten kielioppiharjoitusten ja erilaisten suullisten aktivointiharjoitusten pohjana*. Kuvat myös helpottavat sanaston mieleenpainumista. Niiden avulla opettaja voi helposti tarkistaa *keskeisen* sanaston hallintaa. Osa kuvamateriaalin sanastosta on tarkoitettu passiivisesti hallittavaksi.

Olen saanut tukea ja neuvoja monilta opettajatovereiltani. Etenkin haluan kiittää kielikeskuksen projektipäällikköä, esimiestäni, *FK Seija Korhosta*, monista neuvoista ja tähän kirjaan liittyvistä korjausehdotuksista. *FT Riitta Korhonen* on tarkistanut kirjan kokeilukappaleen. Häneltä olen saanut runsaasti apua sekä käytännön neuvoja. Haluan kiittää häntä mitä lämpimimmin kaikesta avusta, jota olen saanut. Haluan myös kiittää Helsingin yliopiston suomen kielen laitoksen opettajia siitä jatkuvasta tuesta, jota sain heidän taholtaan kirjan tekovaiheessa. Keskustelut *FK Eila Hämmäläisen* kanssa ja hänen rohkaiseva asenteensa auttoivat minua saamaan tämän oppikirjan valmiiksi. *FK Leena Silfverberg* ja *FK Anna-Liisa Lepäsmaa* auttoivat minua korjaamaan monia kohtia. Heitä haluan myös kiittää monivuotisesta tuesta, neuvoista ja vinkeistä, joita olen opettajana toimiessani saanut. Haluan myös kiittää *FK Hannele Jönsson-Korholaa* kaikista korjausehdotuksista ennen sen painoon menoa.

Sitten haluan vielä erityisesti kiittää opettajatovereitani *FK Marketta Huitua*, *FK Päivi Vetschiä* ja *FK Sari Päivärinnettä* Helsingin yliopiston kielikeskuksessa. He ovat koekäyttäneet kurseillaan kirjan kuva-aineistoa, tekstejä ja harjoituksia. Heidän kokemustensa mukaan ongelmallisiksi havaitut kohdat olen sitten pyrkinyt muuttamaan. Haluan kiittää työtoveriani *FK Marketta Huitua* tuloksellisesta ja toimivasta materiaalityöryhmästä. Hänen henkilökohtainen merkityksensä tämän kirjan julkaisukuntoon saattamisessa on ollut suuri.

Kirjan taiton olen hionut yhteistyössä Helsingin yliopiston kielikeskuksen suunnittelijan, *FK Virve Sammalkorven*, kanssa. Kiitokset hänelle tästä runsaasti aikaa vaatineesta työstä. Yliopistopainoa haluan myös kiittää siitä, että se oli valmis julkaisemaan tämän oppikirjan.

Toivon, että kirjasta on iloa ja hyötyä kaikille suomen kielestä kiinnostuneille.

Helsingissä 20. syyskuuta 1997
Marjukka Kenttälä

KAPPALE 1

1.1. SUOMEN KIELEN ÄÄNTEET

Vokaalit

	Lyhyet	Pitkät	Diftongit			
a	asia	Aasia	ai	aika	au	kaunis
o	poro	poolo	oi	koira	ou	koulu
u	uni	uuni	ui	uida		
ä	älä	sää	äi	äiti	äy	käydä
ö	hölmö	miljöö	öi	öisin	öy	köyhä
y	hylly	myyjä	yi	hyi		
i	kivi	kiivi			iu	hiukan
e	vene	tee	ei	keino	eu	neula
					ie	kieli
					uo	tuoli
					yö	syödä

Konsonantit

Lyhyet		Lyhyet		Pitkät	
(b)		k	kuka	kk	kukka
(c)		p	tapa	pp	kauppa
d	pöydällä	t	mato	tt	mätto
(f)		m	lama	mm	lammas
(g)		n	kana	nn	kannu
h	heti	l	kala	ll	kallis
j	ja	r	kori	rr	porras
(q)		s	käsi	ss	kassi
v	vuosi				
(x)					
(z)					

Aakkoset

a	(aa)	l	(äl)	w	(kaksois-vee)
b	(bee)	m	(äm)	x	(äks)
c	(see)	n	(än)	y	(yy)
d	(dee)	o	(oo)	z	(tseta)
e	(ee)	p	(pee)	å	(ruotsalainen oo)
f	(äf)	q	(kuu)	ä	(ää)
g	(gee)	r	(är)	ö	(öö)
h	(hoo)	s	(äs)		
i	(ii)	t	(tee)		
j	(jii)	u	(uu)		
k	(koo)	v	(vee)		

1.1.

Sano! Naapuri kirjoittaa.

Katja Mikkonen	Erkki Halonen
Leena Immonen	Risto Kuutti
Elina Pyykkö	Pertti Järvinen
Reetta Turpeinen	Veikko Huhtinen
Päivi Lappalainen	Keijo Virtanen
Saila Hietanen	Timo Lahtinen

Kuka sinä olet?

Minä olen _____

nimi

Miten se kirjoitetaan?

Se kirjoitetaan : _____

TAVUTUS

ka-la	tuo-li	us-kon	aa-mu	aut-taa	maa
lo-ma	kau-an	ok-sa	uu-si	ään-tää	työ
ha-lu-an	hiu-kan	an-taa	oi-ke-a	mu-se-oon	tuo
suk-ka	rei-äs-sä	kort-ti	ai-no-a	inst-ru-ment-ti	yö
jal-ka	vai-keis-sa	myrs-ky	a-sum-me	yrt-ti	tie
met-sä	töis-sä	merk-ki	e-lät-te	ast-ma	tai

Lue:

Hiljan hyvä tulee, ajatellen aivan kaunis.

Ei saaminen rikastuta, vaan säästäminen.

Kaikki tekevän käteen tulee.

Joka pelissä rikastuu, se tavoissa köyhtyy.

Lue:

Meillä olivat jo kaikki menneet nukkumaan, ja minäkin yritin olla pitkälläni, mutta kun unta ei ruvennut tulemaan siinä maatessani, niin ajattelin, että mitä minä tässä rupean kääntelehtimään, minä lähden kylälle.

1.1.

TUTUSTUMINEN

Minä olen Kaarina Nieminen.

Minä olen suomalainen.

Minä olen nainen.

Minä puhun suomea, ruotsia, englantia ja vähän saksaa.

Minä puhun huonosti englantia.

Minä en puhu ranskaa.

Minä asun Helsingissä.

Minä olen 37- vuotias.

Minä olen naimisissa.

Minä olen työssä. Minä olen opettaja.

sanomalehtikuvia

Kuka hän on?

Minkämaalainen hän on?

Onko hän nainen vai mies?

Mitä kieltä hän puhuu?

Puhuuko hän saksaa hyvin?

Puhuuko hän ranskaa?

Missä maassa hän asuu?

Missä kaupungissa?

Kuinka vanha hän on?

Onko hän naimisissa?

Hän on suomalainen.

Hän on ruotsalainen.

Hän on norjalainen.

Hän on tanskalainen.

Hän on islantilainen.

Hän on venäläinen.

Hän on virolainen.

Hän on englantilainen.

Hän on saksalainen.

Hän on ranskalainen.

Hän puhuu suomea.

Hän puhuu ruotsia.

Hän puhuu norjaa.

Hän puhuu tanskaa.

Hän puhuu islantia.

Hän puhuu venäjää.

Hän puhuu viroa.

Hän puhuu englantia.

Hän puhuu saksaa.

Hän puhuu ranskaa.

Kuka sinä olet?

Minkämaalainen sinä olet?

Mitä kieltä sinä puhut?

Puhutko sinä hyvin englantia?

Puhutko sinä ranskaa?

Missä sinä asut?

Oletko sinä opiskelija?

Hän on ...

Hän on lainen / läinen.

Hän on ...

Hän puhuu ... a/ä.

Hän puhuu ... Hän ei puhu...

Hän puhuu ... Hän ei puhu ...

Hän asuussa/ssä.

Hän asuussa/ssä.

Hän on-vuotias.

Hän on naimisissa.

Hän ei ole naimisissa.

1.1.

ROOLIKORTIT

1) Renata Schroer

Olet nainen.
Olet 26-vuotias opiskelija.
Olet saksalainen.
Puhut saksaa, englantia ja ranskaa.
Asut Münchenissä.
Et ole naimisissa.
Et ole työssä.

4) Omar Abdullahi Ali

Olet mies.
Olet 19-vuotias opiskelija.
Olet somalialainen.
Puhut somaliaa ja englantia.
Asut Helsingissä.
Et ole naimisissa.
Et ole työssä.

7) Luis Miguel Belle

Olet mies.
Olet 42-vuotias liikemies.
Olet espanjalainen.
Puhut espanjaa, englantia ja saksaa.
Asut Madridissa.
Et ole naimisissa.
Olet työssä.

10) Surinder Sithamparapillai

Olet nainen.
Olet 37-vuotias kotiäiti.
Olet intialainen.
Puhut hindiä, punjabia ja englantia.
Asut Bombayssa.
Olet naimisissa.
Et ole työssä.

13) Gilyoung Yu

Olet nainen.
Olet 32-vuotias sihteeri.
Olet korealainen.
Puhut koreaa ja englantia.
Asut Söulissa.
Et ole naimisissa.
Olet työssä arkkitehtitoimistossa.

15) Romana Cegielski

Olet nainen.
Olet 27-vuotias ATK-suunnittelija.
Olet puolalainen.
Puhut puolaa, venäjää ja englantia.
Asut Varsovassa.
Et ole naimisissa.
Olet työssä.

18) Mairesse Elisabeth

Olet nainen.
Olet 23-vuotias.
Olet filmitähti.
Olet ranskalainen.
Puhut ranskaa, englantia ja italiaa.
Asut Nizzassa.
Et ole naimisissa.

2) Jeff David

Olet mies.
Olet 35-vuotias insinööri.
Olet englantilainen.
Puhut englantia ja ranskaa.
Asut Lontoossa.
Olet naimisissa.
Olet työssä.

5) Mónika Pusztai

Olet nainen.
Olet 56-vuotias opettaja.
Olet unkarilainen.
Puhut unkaria ja saksaa.
Asut Budapestissa.
Et ole naimisissa.
Olet työssä.

8) Olivier Ferrero

Olet mies.
Olet 24-vuotias opiskelija.
Olet ranskalainen.
Puhut ranskaa ja englantia.
Asut Pariisissa.
Et ole naimisissa.
Et ole työssä.

11) Kwaji Ogunbor

Olet nainen.
Olet 36-vuotias sairaanhoitaja.
Olet tansanialainen.
Puhut suahilia ja englantia.
Asut Dar es Salaamissa.
Olet naimisissa.
Olet työssä.

14) Maria Carolina Rodriguez

Olet tyttö.
Olet 12-vuotias koululainen.
Olet kolumbialainen.
Puhut espanjaa ja vähän suomea.
Asut Jyväskylässä.
Et ole naimisissa.
Et ole työssä.

16) Paul Haworth

Olet mies.
Olet 57-vuotias juristi.
Olet irlantilainen.
Puhut englantia ja saksaa.
Asut Dublinissa.
Olet naimisissa.
Olet työssä.

19) David Swenson

Olet mies.
Olet 43-vuotias fyysikko.
Olet amerikkalainen.
Puhut englantia ja ranskaa.
Asut Washington D.C:ssä.
Olet naimisissa.
Olet työssä yliopistossa.

3) Giovanni Natali

Olet mies.
Olet 47-vuotias lääkäri.
Olet italialainen.
Puhut italiaa ja englantia.
Asut Milanossa.
Olet naimisissa.
Olet työssä.

6) Martin Hördal

Olet mies.
Olet 48-vuotias arkkitehti.
Olet itävaltalainen.
Puhut saksaa ja italiaa.
Asut Wienissä.
Olet naimisissa.
Olet työssä.

9) Oleg Pushnov

Olet mies.
Olet 73-vuotias eläkeläinen.
Olet venäläinen.
Puhut venäjää ja saksaa.
Asut Pietarissa.
Olet naimisissa.
Et ole työssä.

12) Midori Tanaka

Olet nainen.
Olet 32-vuotias kemisti.
Olet japanilainen.
Puhut japania.
Asut Kiotossa.
Et ole naimisissa.
Olet työssä. Olet tutkija.

17) Qiong Wang

Olet nainen.
Olet 31-vuotias muusikko.
Olet kiinalainen.
Puhut kiinaa ja englantia.
Asut Pekingissä.
Et ole naimisissa.
Olet työssä.

20) Shire Ayan Ali

Olet nainen.
Olet 18-vuotias.
Olet somalialainen.
Puhut somaliaa ja englantia.
Asut Helsingissä.
Et ole naimisissa.
Opiskelet suomea.

1.1.
VERBIT

ASU A
minä a s u n
sinä a s u t
hän a s u u

me a s u m m e
te a s u t t e
he a s u v a t

PUHU A
minä
sinä
hän
me
te
he

SANO A
minä
sinä
hän
me
te
he

KYSY Ä
minä k y s y n
sinä k y s y t
hän k y s y y

me k y s y m m e
te k y s y t t e
he k y s y v ä t

ETSI Ä
minä
sinä
hän
me
te
he

NAURA A
minä
sinä
hän
me
te
he

-n
-t
-V (= vokaali)

-mme
-tte
-vat/-vät

KATSO A
minä
sinä
hän
me
te
he

ITKE Ä
minä
sinä
hän
me
te
he

NEG. (minä puhu n)
↓
minä **en** puhu
sinä **et** puhu
hän **ei** puhu
me **emme** puhu
te **ette** puhu
he **eivät** puhu

(minä etsi n)
minä en
sinä
hän
me
te
he

(minä katso n)
minä en
sinä
hän
me
te
he

HUOMAA!

OL LA
minä olen
sinä olet
hän on
me olemme
te olette
he ovat

(minä ole n)
minä en ole
sinä et ole
hän ei ole
me emme ole
te ette ole
he eivät ole

-Ymmärrätkö sinä?
-Kyllä, minä ymmärrän.
-En, minä en ymmärrä.

1.1.

KYSYMINEN

- A)
- | | |
|-------------------------------------|---------------------------------------|
| Kuka sinä olet? | - Maria. |
| Mitä kieltä sinä puhut? | - Espanjaa, italiaa ja vähän suomea. |
| Minkämaalainen sinä olet? | - Espanjalainen. |
| Missä sinä asut? | - Helsingissä. |
| Kuinka vanha sinä olet? | - 28. |
| Miten sinä puhut suomea? | - Melko huonosti vielä. |
| Milloin sinä olet kurssilla? | - Maanantaina ja keskiviikkona. |
| Miksi sinä opiskelet suomea? | - Koska minä haluan puhua suomea. |
| Millainen ilma tänään on? | - Tänään on kaunis, mutta kylmä ilma. |

B) -ko /-kö ?

Hän puhuu suomea.

Puhuuko hän suomea?

Hän asuu Saksassa.

Asuuko hän Saksassa?

- | | | |
|-----------------------------------|--------------|----------------|
| Puhutko sinä hyvin englantia? | - Puhun. | - En puhu. |
| Opiskeletko sinä suomea? | - Opiskelen. | - En opiskele. |
| Katsotko sinä paljon televisiota? | - Katson. | - En katso. |
| Asutko sinä Espoossa? | - Asun. | - En asu. |
| Oletko sinä työssä? | - Olen. | - En ole. |
| Ymmärrätkö sinä? | - Ymmärrän. | - En ymmärrä. |

Minä puhun nopeasti.
Sinä puhut nopeasti.
Hän puhuu nopeasti.
Me puhumme nopeasti.
Te puhutte nopeasti.
He puhuvat nopeasti.

Minä en puhu suomea.
Sinä et puhu suomea.
Hän ei puhu suomea.
Me emme puhu suomea.
Te ette puhu suomea.
He eivät puhu suomea.

Puhunko minä nopeasti?
Puhutko sinä nopeasti?
Puhuuko hän nopeasti?
Puhummeko me nopeasti?
Puhutteko te nopeasti?
Puhuvatko he nopeasti?

Negatiivinen kysymys

Enkö minä puhu suomea?
Etkö sinä puhu suomea?
Eikö hän puhu suomea?
Emmekö me puhu suomea?
Ettekö te puhu suomea?
Eivätkö he puhu suomea?

1.1. NUMEROT

0	=	nolla			
1	=	yksi	30	=	kolmekymmentä
2	=	kaksi	40	=	neljäkymmentä
3	=	kolme	50	=	viisikymmentä
4	=	neljä	60	=	kuusikymmentä
5	=	viisi	70	=	seitsemänkymmentä
6	=	kuusi	80	=	kahdeksänkymmentä
7	=	seitsemän	90	=	yhdeksänkymmentä
8	=	kahdeksan			
9	=	yhdeksän	100	=	sata
10	=	kymmenen	200	=	kaksisataa
11	=	yksitoista			
12	=	kaksitoista	1000	=	tuhat
13	=	kolmetoista	2000	=	kaksituhatta
14	=	neljätoista			
15	=	viisitoista	10 000	=	kymmenentuhatta
16	=	kuusitoista	20 000	=	kaksikymmentätuhatta
17	=	seitsemäntoista	100 000	=	satatuhatta
18	=	kahdeksantoista	200 000	=	kaksisataatuhatta
19	=	yhdeksäntoista			
20	=	kaksikymmentä	1 000 000	=	miljoona
21	=	kaksikymmentäyksi	2 000 000	=	kaksi miljoonaa
22	=	kaksikymmentäkaksi			
23	=	kaksikymmentäkolme			
24	=	kaksikymmentäneljä	$1 + 1 = 2$		yksi plus yksi on kaksi
25	=	kaksikymmentäviisi	$3 - 2 = 1$		kolme miinus kaksi on yksi
26	=	kaksikymmentäkuusi	$2 \times 3 = 6$		kaksi kertaa kolme on kuusi
27	=	kaksikymmentäseitsemän			
28	=	kaksikymmentäkahdeksan			
29	=	kaksikymmentäyhdeksän			
30	=	kolmekymmentä			

VIIKONPÄIVÄT

ma	=	maanantai	Mikä päivä tänään on?	<u>Tänään</u> on keskiviikko.
ti	=	tiistai	Mikä päivä huomenna on?	<u>Huomenna</u> on torstai.
ke	=	keskiviikko	Mikä päivä ylihuomenna on?	<u>Ylihuomenna</u> on perjantai.
to	=	torstai		
pe	=	perjantai	Mikä päivä oli eilen?	<u>Eilen</u> oli tiistai.
la	=	lauantai	Mikä päivä oli toissapäivänä?	<u>Toissapäivänä</u> oli maanantai.
su	=	sunnuntai		

Milloin sinä olet työssä?

- *Minä olen työssä maanantaina, tiistaina, keskiviikkona, torstaina ja perjantaina, mutta minä en ole työssä lauantaina enkä sunnuntaina. Viikonloppuna minä en ole työssä.*

1.1.

PUHELINNUMEROT JA LASKEMINEN

Mikä on	Genetiivi Tomin puhelinnumero?	Se on	567 943.
	Ann e n		893 567
	Marj a n		367 901
	Erk i n		54 20 75
	Ann e lin		587 943
	Paul a n		70 56 34
	Paav o n		45 72 39
	Keij o n		67 03 98
	Mark u n		35 78 49
	Tuuk a n		278 406
	Al i n		347 794
	John i n		678 365
	Peter i n		476 890
	Mariam i n		854 290
	Susan i n		534 802

Persoonapronominien genetiivi

minun	meid ä n	Kenen?	Kenen tämä kirja on?
sinun	teid ä n		Se on minun.
hänen	heid ä n		Kenen vuoro?

$1 + 2 = 3$

$3 + 4 = 7$

$4 + 5 = 9$

$5 + 6 = 11$

$6 + 7 = 13$

$7 + 8 = 15$

$8 + 6 = 14$

$9 + 1 = 10$

Paljonko on ...? Se on ...

24 + 15?	16 + 12?	28 - 7?	59 - 14?	2 X 7?
35 + 17?	13 + 8?	36 + 5?	89 - 7?	5 X 8?
38 - 7?	12 + 5?	156 + 3?	179 - 63?	7 X 4?
46 - 24?	15 - 5?	176 - 60?	256 - 34?	9 X 6?

1.1.
KELLO



Mitä kello on?

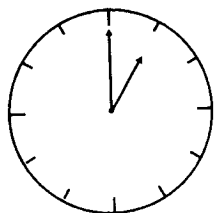

Kello on yksi.
Kello on tasan yksi.

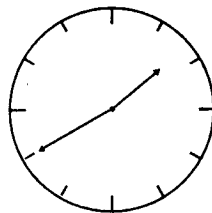

Kello on kaksikymmentä
vaille kaksi.

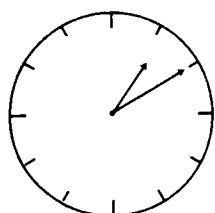

Kello on kymmenen
yli yksi.

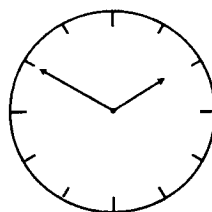

Kello on kymmenen
vaille kaksi.

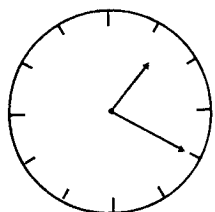

Kello on kaksikymmentä
yli yksi.

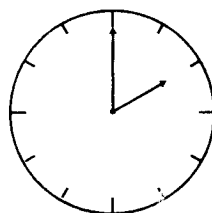

Kello on kaksi.

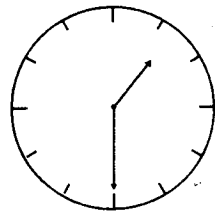

Kello on puoli kaksi.

tasan

vaille

yli

puoli

vuosi
kuukausi
viikko
päivä

joka vuosi
joka kuukausi
joka viikko
joka päivä

tunti
minuutti
sekunti

yksi tunti=60 minuuttia

1.1.

MITÄ KELLO ON? PALJONKO KELLO ON?

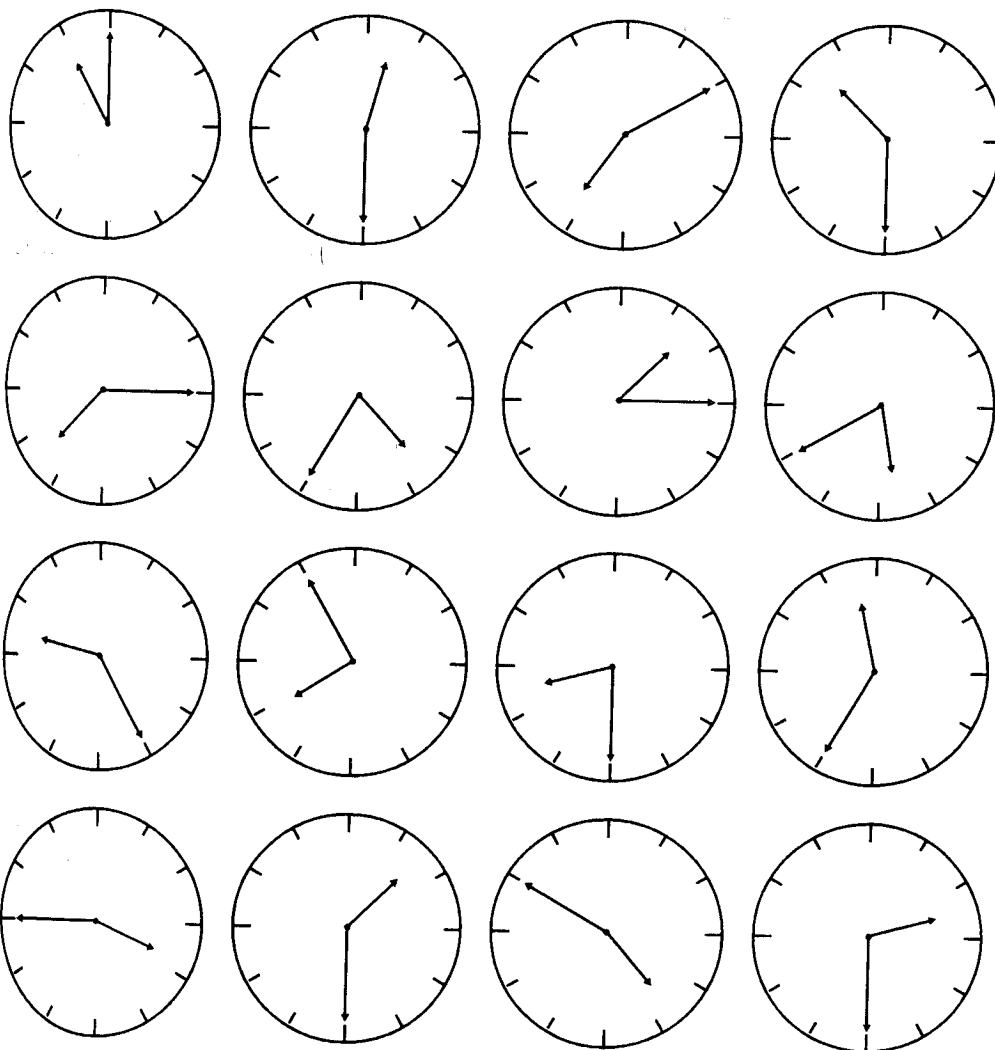

Mitä kello on? Se on

6.05	12.15	18.00	21.20
6.15	12.25	18.10	21.30
6.30	12.35	18.25	21.45
6.40	12.45	18.50	21.55
7.15	13.00	19.05	22.20
7.30	13.40	19.35	22.45
10.35	15.30	20.45	23.30
11.17	16.38	20.57	23.53

Milloin kurssi alkaa?
Milloin se loppuu?

Milloin elokuva alkaa?
Milloin se loppuu?

Jatkuuko tämä elokuva vielä?

1.1.

AAMU, PÄIVÄ, ILTA, YÖ



Aamulla aurinko nousee.
Herätyskello soi, ja minä herään.
Minä nousen heti ylös.
Kello on 6.



Päivällä minä olen työssä toimistossa.
Työssä on taas kova kiire. Puhelin soi
monta kertaa. Minä olen työssä noin
8 tuntia.

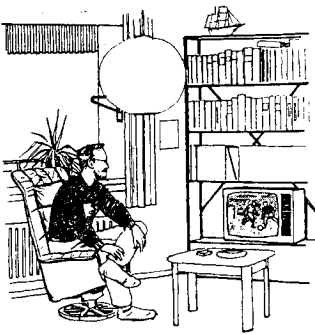

Illalla minä olen kotona. On paljon aikaa.
Puhelin ei soi. Minä istun nojatuolissa ja
katson televisiota. Televisiossa on tänään
jalkapallo-ottelu ja monta asiaohjelmaa.

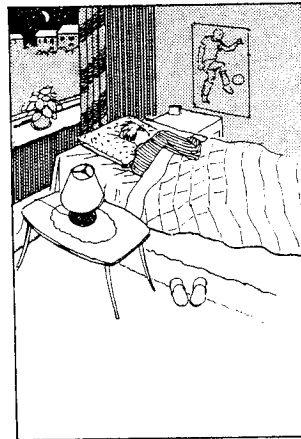

Yöllä minä nukun. Ulkona on pimeää.
Ikkuna on auki. Sänky on pehmeä
ja lämmin. Minä nukun yleensä
tosi hyvin.

Milloin herätyskello soi?

Missä hän on työssä?

Kuinka monta tuntia hän on työssä?

Mitä hän tekee illalla?

Mitä on tänään televisiossa?

Millainen sänky on?

Herääkö hän aikaisin?

Nouseeko hän heti ylös?

Onko työssä taas kova kiire?

Soiko puhelin usein työssä?

Entä kotona?

Nukkuuko hän yleensä hyvin?

1. sänky 2. peitto 3. tyyny 4. lakana 5. yöpuku 6. yöpöytä 7. laatikko 8. herätyskello 9. ikkuna 10.ikkunalauta
11. huonekasvi 12. verhot 13. kalenteri 14. seinä 15. ovi 16. lamppu 17. tuoli 18.puhelin 19. tietokone
20. limsapullo 21. lasi 22. kirjoituskone 23. roskakori 24. käytävä 25.kirjahylly 26. purjelaiva 27. televisio
28. nojatuoli 29. patteri 30. silmälasit 31. kengät 32. tohvelit 33.pöytäliina 34. juliste 35. matto 36. sähköjohto
37. kerrostalo 38. kuu 39. aurinko

1.1.

TERVEHTIMINEN

On aamu. Kello on puoli kahdeksan.
 Äiti sanoo: "Hyvää huomenta."
 Poika herää ja vastaa: "Huomenta."

(Hyvää) huomenta!

On päivä. Kello on kaksi.
 Mies sanoo: "Hyvää päivää."
 Toinen mies vastaa: "Päivää."

(Hyvää) päivää!

On ilta. Kello on seitsemän.
 Mies sanoo: "Hyvää iltaa."
 Nainen vastaa: "Iltaa."

(Hyvää) iltaa!

Pian tulee yö. Kello on jo kymmenen.
 Isä sanoo: "Hyvää yötä. Nuku hyvin."
 Tyttö vastaa: "Hyvää yötä."

Hyvää yötä!

.....
 - Päivää. *Tuula Saari.*

- Olli Peltonen. *Hauska tutustua ja tervetuloa.*

- Kiitos.

- Anteeksi.

- Ei se mitään.

- Kiitos Teille.

- Ei kestä.

- Olkaa hyvä.

- Kiitos.

- Miten Te voitte?

- Kiitos hyvin.

- Tervetuloa.

- Kiitos.

- Näkemiin.

- Näkemiin.

.....
 - Hei, Tuula!

- No moi! Mitä kuuluu?

- Kiitos hyvää. Entä sinulle?

- Kiitos hyvää.

- Terve, Olli!

- Onpa kiva nähdä sinua!

- Miten menee?

- Kiitos hyvin.

- Ole hyvä.

- Kiitos

- No moi, Pekka!

- Mitäs kuuluu?

- Mitäpä tässä. Entäs sulle?

- Ei mitään ihmeempää.

- No, voi hyvin! Soitellaan!

- Joo, soitellaan! Hei sitten!

- Nähdään huomenna!

- Nähdään!

.....
 - Hyvää viikonloppua!

- Kiitos samoin.

- Hyvää ruokahalua!

- Kiitos samoin!

- Hyvää matkaa!

- Kiitos.

.....
 Hyvää uutta vuotta!

Hyvää pääsiäistä!

Hyvää vappua!

Hyvää juhannusta!

Hyvää joulua!

Hyvää syntymäpäivää!

Paljon onnea!

Mukavaa lomaa!

Pitäkää hauskaa!

KAPPALE 2

1.1.

HAUSKA TUTUSTUA!

Minä olen **Eiko**. Minä olen japanilainen opiskelija. Minä opiskelen keramiikkaa. Minä olen 29-vuotias. Minä asun nyt Helsingissä. Japanissa minä asun Tokion lähellä. Minä haluan opiskella suomea.

Minä olen **Rike Müller**. Minä opiskelen matematiikkaa yliopistossa. Minä olen 21 vuotta vanha. Minä en ole naimisissa. Minä puhun saksaa, englantia ja vähän ranskaa. Minä olen saksalainen. Minä asun nyt Helsingissä. Osoite on Siilitie 4 A 7 00640 Helsinki. Puhelinnumero on 436 798. Saksassa minä asun Frankfurtissa.

Minä olen **Lars Berg**. Minä olen ruotsalainen. Minä olen naimisissa. Tavallisesti me asumme Tukholmassa, mutta nyt me asumme Oulussa. Tuula opiskelee siellä lääketiedettä. Minä olen siellä työssä. Minä olen insinööri. Minä puhun työssä ruotsia ja englantia. Kotona me puhumme ruotsia ja joskus vähän suomea.

Minä olen **Håkan Malmström**. Minä olen myös ruotsalainen. Minä puhun ruotsia, englantia ja vähän ranskaa. Minä puhun hyvin vähän suomea. Minä olen työssä Ab Nokia Oy:ssä. Minä olen toimitusjohtaja. Me puhumme työssä ruotsia ja englantia. Kotona me puhumme valitettavasti vain ruotsia. Maria puhuu hyvin ruotsia, koska hän on suomenruotsalainen. Me asumme Porvoossa.

Minä olen **Ali Mohamud Abdi**. Minä olen somalialainen. Minä puhun somaliaa ja englantia. Minä olen 27. Minä asuin ennen Somaliassa. Siellä minä olin työssä. Suomessa minä en ole vielä työssä. Minä opiskelen suomea. Minä puhun jo melko hyvin suomea. Minä asun nyt Vantaalla.

Minä olen **Kenan Türkaslan**. Minäkin asun Vantaalla - Tikkurilassa. Minä puhun turkkia, albaniaa ja vähän englantia. Minä olen osa-aikatyössä. Minä en puhu vielä hyvin suomea, ja siksi minun täytyy opiskella suomea.

Minä olen **Galina Zhukova**. Minä olen venäläinen. Minä olen oopperalaulaja. Minä opiskelen nyt Sibelius-Akatemiassa. Minä puhun venäjää, englantia, saksaa ja italiaa. Minä asun Malminkartanossa. Minä en asu yksin. Minä asun poikaystäväni kanssa.

Minä olen Riitta Karvonen. Minä olen suomalainen lääkäri. Minä olen työssä Auroran sairaalassa. Me asumme kerrostalossa sairaalan lähellä, Itä-Pasilassa. Minulla on kaksi lasta, tyttö ja poika. Anna on 8-vuotias ja Markku on vasta 4-vuotias. Anna on jo koulussa, mutta Markku on vielä päiväkodissa. Minä en ole enää naimisissa. Minä olen eronnut.

Minä olen Markus Niemenperä. Minä olen 43-vuotias. Minä olen poliisi. Minä olen naimisissa; vaimon nimi on Katri. Meillä on kolme lasta. Miikka on 14-vuotias, Heikki on 11-vuotias ja Antti on 9-vuotias. Me asumme omakotitalossa Salossa. Meillä on koiranpentu. Sen nimi on Jekku. Se on vasta kolme kuukautta vanha. Se on vielä ihan pieni.

1.1.
EUROOPAN KARTTA

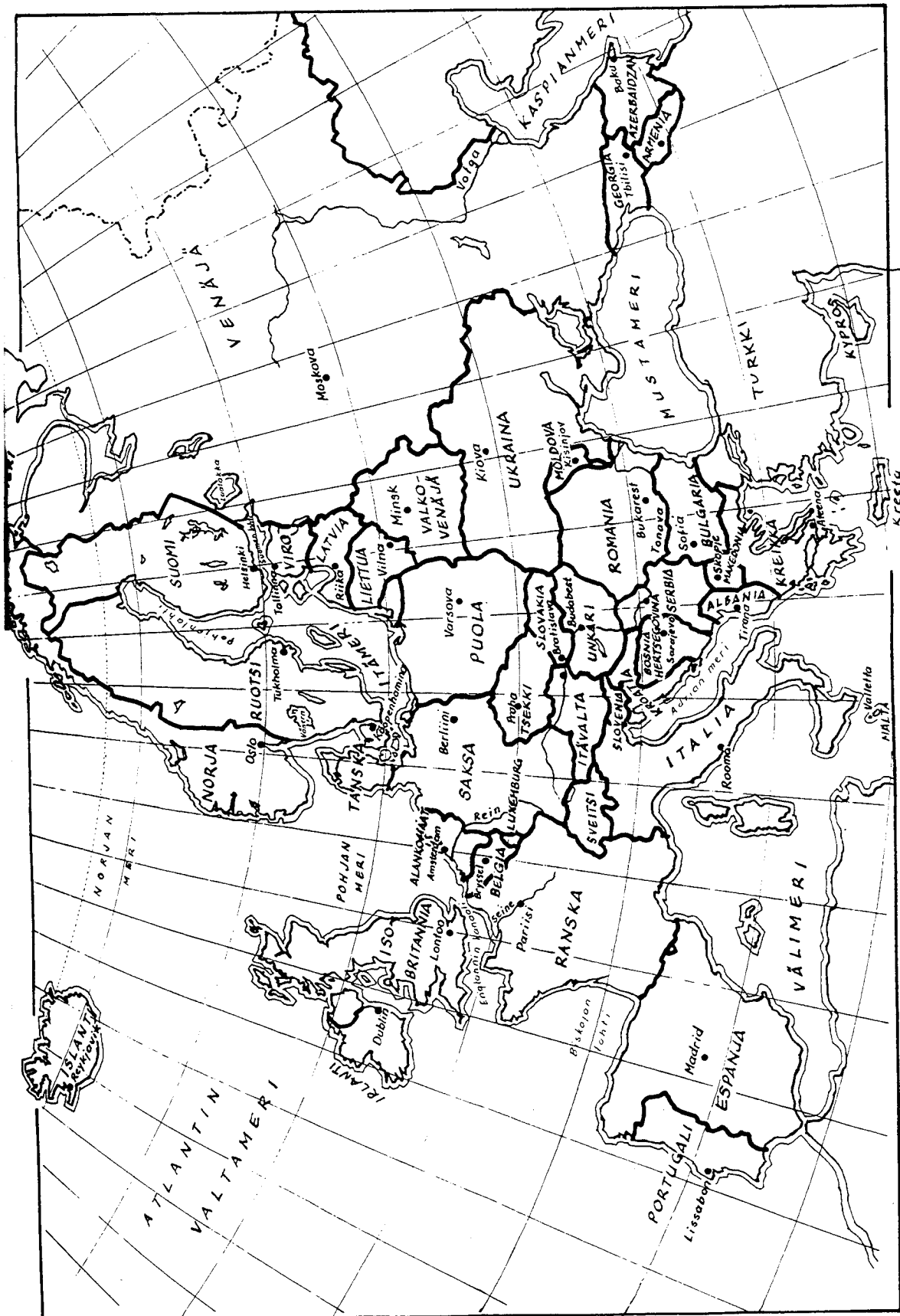

Se onn pääkaupunki.

Minkä maan pääkaupunki on Pariisi?
Budapest?
Varsova?

1.1.

SUOMI

- Suomi on melko suuri maa Pohjois-Euroopassa.
- Suomessa on yli 5 miljoonaa asukasta. Suomi on melko turvallinen maa.
- Suomi on kaunis maa. Suomessa on paljon metsää ja yli 180 000 järveä.
- Talvella on melko kylmä. Sataa paljon lunta. Meri on jäässä.
- Kesällä on lämmin. Aurinko paistaa. On ihan kiva ilma.
- Suomen lippu on sininen ja valkoinen.
- Suomessa on puhdas ilma.
- Sauna on hyvin tärkeä asia Suomessa.
- Pohjois-Suomessa on Lappi. Joulupukki asuu Lapissa. Joulupukilla on monta poroa.
- Lapissa sinä voit kalastaa lohta.
- Savonlinnassa on oopperajuhlat kesällä.
- Kuopiossa on joka kesä "Kuopio tanssii ja soi" -festivaali.
- Suomessa on kaksi virallista kieltä: suomi ja ruotsi (alle 6% puhuu ruotsia).
- Ahvenanmaa on suuri saari Suomen ja Ruotsin välissä. Se kuuluu Suomeen. Se on Suomen valtion aluetta. Ahvenanmaalla kaikki puhuvat ruotsia.
- Suomen pääkaupunki on Helsinki.
- Helsingissä on yli 500 000 (viisisataatuhatta) asukasta.
- Helsinki ei ole kovin vanha kaupunki. Se on vain noin 450 vuotta vanha.
- Helsinki on rauhallinen vaalea merikaupunki.

SUOMEN HISTORIAA

- Suomi kuului ennen Ruotsiin. Suomi oli Ruotsin osa. Turku oli silloin tärkeä kaupunki.
- 1807 - 1809 on Suomen sota. Venäjä voittaa Ruotsin sodassa. Venäjän keisari Aleksanteri I pitää Porvoon valtiopäivät. Venäjä saa Suomen Haminan rauhassa.
- Sen jälkeen Suomi kuuluu Venäjään (1809 - 1917), mutta Suomessa on autonomia.
- Eduskunta hyväksyy itsenäisyysjulistuksen 6. joulukuuta 1917. Nyt Suomi oli itsenäinen. Suomen valtio on tasavalta. Suomen ensimmäinen presidentti oli K. J. Ståhlberg.

Muuten...kuka on Suomen nykyinen presidentti? Entä nykyinen pääministeri?

1.1. MAANOSAT JA ILMANSUUNNAT

ILMANSUUNNAT

pohjoinen
etelä
itä
länsi

MAANOSAT

Eurooppa
Aasia
Afrikka
Pohjois-Amerikka
Etelä-Amerikka
Australia
Etelämanner

etelänapa
pohjoisnapa
päiväntasaaja
pohjoinen napapiiri

MERIVIRTA

Golfvirta
Pohjois-Atlantin virta
Labradorinvirta
Kanarianvirta
Brasilianvirta
Benguelanvirta
Länsituultenvirta
Länsi-Australian virta
Kurillienvirta
Japaninvirta

(lämmin)
(lämmin)
(kylmä)
(kylmä)
(lämmin)
(kylmä)
(kylmä)
(lämmin)
(lämmin)
(kylmä)

NIEMI

Kalifornian niemimaa
Florida
Italian niemimaa
Kuolan niemimaa
Korea

LAHTI

Guineanlahti
Persianlahti
Bengalinlahti
Hudsoninlahti
Meksikonlahti
Biskajanlahti
Pohjanlahti
Suomenlahti

VUORI

Mt. Everest (8 848 m)
Khan Tengri (6 995 m)
Mt. Kenya (5 200 m)
Aconcagua (6 959 m)
Sierra Nevada
Mt. Whitney (4 418 m)
Kalliovuoret
Mt. Wilson (4 343 m)
Mt. Blanc (4 807 m)

JOKI

Mississippi
Missouri
Amazon
Niili
Kongo
Niger
Eufrat
Indus
Ganges
Mekong
Jangtse
Huang He
Amur
Lena
Jenisei
Ob
Volga
Dnepr
Tonava
Po
Rein
Rhône
Ebro
Tejo
Duero
Garonne
Loire
Seine
Elbe

JÄRVI

Laatokka
Ääninen
Vänern
Balaton
Araljärvi
Baikaljärvi
Victoriajärvi
Tsadjärv
Iso Karhujärvi
Iso Orjajärvi
Winnipegjärvi
Yläjärvi
Michiganjärvi
Huronjärvi
Nicaraguajärvi
Titicacajärvi

AAVIKKO

Sahara
Kalaharin aavikko
Namibinaavikko
Nubian aavikko

SALMI

Gibraltarsalmi
Hormuzinsalmi
Koreansalmi

SAARI

Grönlanti
Islanti
Japani
Taiwan
Borneo
Uusi-Guinea
Uusi-Seelanti
Tasmania
Sri Lanka
Madagaskar
Kypros
Kreetta
Kuuba
Jamaika
Havaijisaaret
Galápagossaaret
Kanarian saaret
Brittein saaret

MERI

Tyyni valtameri
Atlantin valtameri
Intian valtameri
Etelä-Kiinan meri
Itä-Kiinan meri
Keltainenmeri
Japaninmeri
Pohjoinen jäämeri
Norjanmeri
Pohjanmeri
Itämeri
Välimeri
Mustameri
Kaspianmeri
Punainenmeri
Arabianmeri

VUORISTO

Alpit
Pyreneet
Kaukasus
Ural
Himalaja
Kalliovuoret
Appalakit
Andit
Atlasvuoret

SAARISTO

Ahvenanmaan saaristo
Norjan saaristo
Kreikan saaristo
Indonesia
Melanesia
Polynesia

SADEMETSÄT

Brasilian sademetsät
Kongon sademetsät
Borneon sademetsät

KANAALI

Englannin kanaali
Mosambikin kanaali
Pyhän Yrjön kanaali

1.1.
VASTAKOHDAT



1. uusi 2. vanha 3. iloinen 4. surullinen 5. vanha 6. nuori 7. kaunis 8. ruma 9. pitkä 10. lyhyt 11. terve
12. sairas 13. lihava 14. laiha 15. paksu 16. ohut 17. auki 18. kiinni 19. täysi 20. tyhjä 21. kallis 22. halpa
23. vaikea 24. helppo 25. rikas 26. köyhä 27. kuuma 28. kylmä 29. kuiva 30. märkä 31. valoisa 32. pimeä
33. vihainen 34. rauhallinen 35. sotkuinen 36. siisti 37. leveä 38. kapea 39. pehmeä 40. kova 41. raskas
42. kevyt 43. terävä 44. tylsä 45. hidas 46. nopea 47. korkea 48. matala 49. hapan 50. makea 51. hauska
52. tylsä 53. viisas 54. tyhmä 55. ahkera 56. laiska 57. likainen 58. puhdas 59. vahva 60. heikko

Hän on hyvin kaunis.
erittäin
tosi

Talo on liian kallis.
hirveän
kamalan

Filmi on melko hyvä.
aika
ihan

1.1.

VÄRIT

MINKÄVÄRINEN TÄMÄ ON?

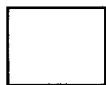

musta



valkoinen

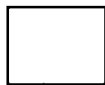

punainen



sininen



keltainen



vihreä

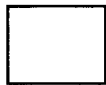

oranssi



violetti

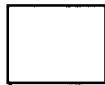

harmaa



ruskea



vaalean-
punainen



tumman-
sininen

Banaani on keltainen.

Tomaatti on punainen.

Järvi on sininen.

Tukka on musta.

Paperi on valkoinen.

Elefantti on harmaa.

Minkävärinen tämä on?

Onko tämä punainen?

Kurkku on vihreä.

Appelsiini on oranssi.

Laukku on ruskea.

Minkävärinen Suomen lippu on?

Se on sininen ja valkoinen.

Se on ...

Joo, se on punainen.

Ei, se ei ole punainen. Se on ...

Minkävärinen aurinko on?

Minkävärinen kuu on?

Minkävärinen meri on?

Minkävärinen taivas on?

Minkävärinen lehti on?

Minkävärinen seepra on?

1.1.

MIKÄ TÄMÄ ON?

tämä
tuo
se

Mikä tämä on?
Mikä tuo on?

Se on ...
Se on ...



1. herätyskello 2. peitto 3. tyyny 4. pesuharja 5. hammasharja 6. kampa 7. peili 8. partakone 9. pyyhe
10. laukku 11. kassi 12. sateenvarjo 13. mappi 14. avain 15. pullonavaaja 16. korkkiruuvi 17. neula 18. lanka
19. silitysrauta 20. hiustenkuivaaja 21. ämpäri 22. lattiaharja 23. kynttilä 24. kukkamaljakk 25. huonekasvi
26. postilaatikko 27. harava 28. ompelukone 29. maalipurkki 30. pensseli 31. pöytä 32. tuoli 33. kirjahylly
34. nojatuoli 35. sohva 36. roskakori 37. matto 38. sänky 39. tiskiharja 40. naulakko 41. kattila 42. paistinpannu
43. lusikka 44. haarukka 45. veitsi 46. lautanen 47. kuppi 48. lasi

KAPPALE 3

1.1.

RUOKA

MITÄ SINÄ JUOT?

	Partitiivi	Nominatiivi
Minä juon	maitoa. piimää. appelsiinimehua. viiniä. kahvia.	maito piimä appelsiinimehu viini kahvi
	kaakaota. teetä.	kaakao tee
	olutta. vettä.	olut vesi

MITÄ SINÄ SYÖT?

Minä syön	puuroa. leipää. lihaa. kalaa. sipulia. keittoa. kakkua.	puuro leipä liha kala sipuli keitto kakku
	voita. suklaata.	voi suklaa
	leivosta. ananasta.	leivos ananas

Mitä sinä syöt aamulla?
Mitä sinä juot aamulla?

- Minä syön ...
- Minä juon ...

SYÖDÄ

syön
syöt
syö

syömme
syötte
syövät

JUODA

juon
juot
juo

juomme
juotte
juovat

1.1.
RUOKA



- 1.maito 2.piimä 3.kahvi 4.kerma 5.tee 6.sokeri 7.olut 8.limsa 9.murot 10.puuro 11.leivos 12.kakku 13.jäätelö
 14.keksi 15.suklaa 16.viineri 17.pulla 18.sämpylä 19.ranskanleipä 20.voi 21.voileipä 22.juusto 23.marmeladi
 24.ruisleipä 25.karjalanpiirakka 26.kurkku 27.tomaatti 28.salaatti 29.kaali 30.porkkana 31.herne 32.sieni
 33.mansikka 34.viinirypäleet 35.kirsikka 36.banaani 37.sitruuna 38.appelsiini 39.omena 40.päärynä 41.sipuli
 42.valkosipuli 43.peruna 44.anjovissäilyke 45.katkarapu 46.rapu 47.kala 48.kana 49.paisti 50.kyljys 51.kinkku
 52.jauheliha 53.makkara 54.muna 55.nakkimakkara 56.lenkkimakkara 57.sinappi 58.ketsuppi

1.1.

MITÄ RUOKAA SINÄ OSTAT TÄNÄÄN?

Minä ostan

.....

.....

.....

.....

.....

.....

.....

.....

.....

.....

HUOMAA!

Ostan muroja/ herneitä/ sieniä/ viinirypäleitä/ kirsikoita/ katkarapuja/ rapuja/ nakkeja/ jauhoja.

Harjoitus 1

1. Anne ostaa tänään (LIHA).
2. Me ostimme (RUOKAÖLJY).
3. Ostatko sinä tänään (LEIPÄ)?
4. Juotko sinä usein (KAAKAO)?
5. Entä (TEE)?
6. Minä syön nyt..... (LEIVOS) ja
juon (KAHVI).
7. Hän juo (OLUT).
8. Terttu juo (VESI).
9. Syötkö sinä paljon (SUKLAA)?
10. Minä en syö (MAKKARA).
11. Haluatko sinä..... (PUNAVIINI)?
12. Minä en juo (ALKOHOLI).

1.1.
PARTITIIVI

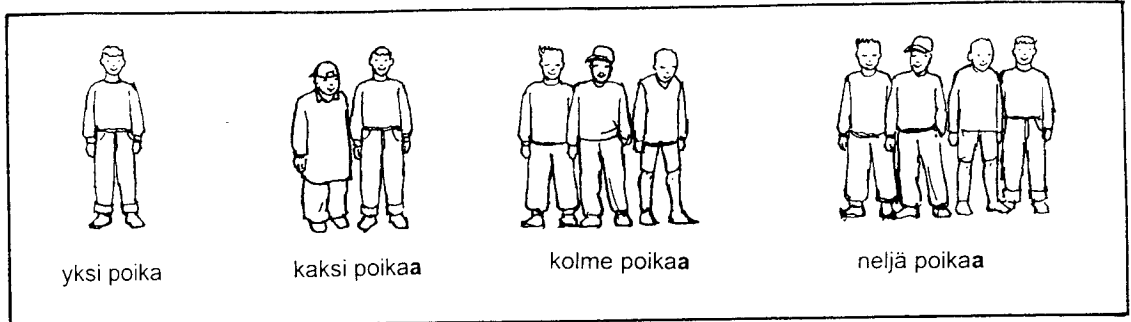

yksi tyttö

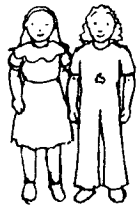

kaksi tyttöä



yksi kirja

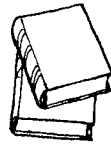

kaksi kirjaa



yksi musta kissa



kaksi mustaa kissaa

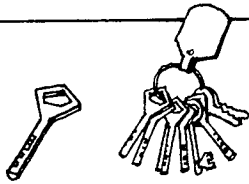

yksi avain monta avainta



yksi sormus

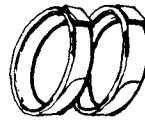

kaksi sormusta



yksi puhelin



kaksi puhelinta



yksi mies

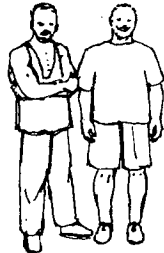

kaksi miestä



yksi puu

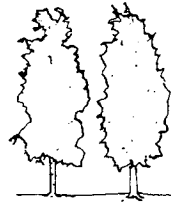

kaksi puuta



yksi vyö

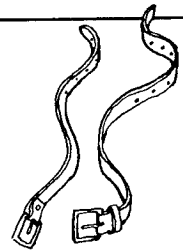

kaksi vyötä



yksi televisio

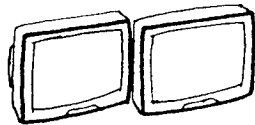

kaksi televisiota

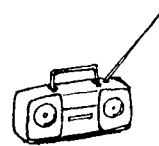

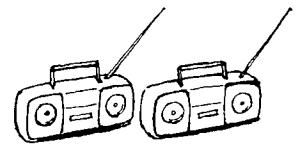

yksi radio



kaksi radiota

1.1.

Harjoitus 2

4	(POIKA)	
5	(TYTTÖ)	
3	(TALO)	
15	(SÄNKY)	
4	(SEINÄ)	
5	(SIHTEERI)	
4	(METRI)	
50	(PENNI)	
7	(MUSEO)	
2	(RADIO)	
3	(TIE)	
6	(PUU)	
3	(MIES)	
6	(KERROS)	
2	(PUHELIN)	
1	(AVAIN)	
5	(HUONE)	
2	(LENTOKONE)	
25	(ASTE)	
3	(KIRJE)	
4	(HAME)	
monta	(BUSSI)	
monta	(TURISTI)	
pari	(PÄÄRYNÄ)	
puoli	(TUNTI)	
puoli	(KILO)	

Harjoitus 3

1. Ajatko sinä usein (AUTO)?
2. Katsotko sinä paljon (TELEVISIO)?
3. Pelaatko sinä (TENNIS)?
4. Kirjoitatko sinä nyt (KIRJE)?
5. Soitatko sinä (PIANO)?
6. Odotatko sinä (BUSSI)?

1.1.
VOKAALIHARMONIA

a	o	u	koulussa	2 koulua	Laulatko?	he laulavat
			taksissa	2 taksia	Seisotko?	he seisovat
	i	e	teessä	3 sihteeriä	Etsitkö?	he etsivät
ä	ö	y	köyhässä	4 seinää	Kysytkö?	he kysyvät

Yhdyssanat:

voi + leipä	→	voileipä	3 voileipää
jää + kaappi	→	jääkaappi	2 jääkaappia

Harjoitus 4

- Ulkona on kaksi..... (MIES).
- Postissa on monta (KIRJE).
- Täällä on kaksi (SIHTEERI).
- Hän puhuu (HINDI).
- Hän puhuu (ESPANJA).
- Puhutko sinä (TURKKI)?
- (ETSIÄ) Te postia?
- Ostan 5..... (APPELSIINI).
- Haluatteko (MEHU)?
- Tässä on 3..... (KASSETTI).

Mitä tämä maksaa? -Se maksaa ...

Paljonko tämä maksaa?

KAPPALE 4

1.1.

KAUPASSA

- Päivää.
- Päivää. Entä Teille?
- Saanko 700 grammaa jauhelihaa?
- Sika-nautaa vai paistijauhelihaa?
- Paistijauhelihaa, kiitos.
- Tässä olkaa hyvä. Entä muuta?
- Sitten minä otan vielä Emmental-juustoa. Aika iso pala, kiitos.
- Tässä olkaa hyvä. Tuleeko muuta?
- Ei muuta kiitos.

- Kenen vuoro?
- Minun.
- Ja mitä Teille saa olla?
- Saanko kaksi ranskanleipää, kolme patonkia ja viisi vaniljaviineriä?
- Entä muuta?
- Hmm, yksi ruisleipä vielä. Kiitos.

- Päivää.
- Päivää. Saanko 150 grammaa tuota makkaraa? Mitä se maksaa kilo?
- 87 markkaa.
- No sitten 150 grammaa, kiitos.

TORILLA

- Päivää.
- Päivää.
- Saanko 6 banaania, 5 appelsiinia ja 2 ananasta ? Mitä ananas on kilo?
- Se on 16 markkaa kilo.
- Selvä. Joo, kaksi ananasta.
- Se tekee yhteensä 43 markkaa.
- Olkaa hyvä.

- Päivää.
- Päivää.
- Mitä nuo ruusut ovat kappale?
- Isot vai pienet?
- Isot.
- Ne maksavat 7 markkaa.
- No, minä otan 5 ruusua.

- Hei.
- Hei. Entä sinulle?
- Yksi suklaajäätelötterö.
- Ole hyvä.
- Joo. Ja yksi mansikkaeskimo vielä.
- 12 markkaa.
- Kiitos.

1.1.

BAARISSA

- Päivää.
- Päivää.
- Kuppi kahvia ja yksi tuollainen leivos, kiitos.
- Iso vai pieni kuppi?
- Pieni kiitos.
- Viisitoista markkaa.

- Päivää.
- Päivää.
- Kaksi kuppia kahvia ja kaksi voipullaa. Mitä se tekee yhteensä?
- 26 markkaa.
- Saako täällä polttaa?
- Valitettavasti ei saa. Mutta tuolla ulkona on vapaa pöytä. Te voitte tupakoida siellä.
- Kiitos.

- Iltaa.
- Iltaa.
- Yksi olut.
- Pullo vai tuoppi?
- Iso tuoppi kiitos, ja sitten myös lasku.

RUOKAPÖYDÄSSÄ

- Ruoka on valmista! Syömään!
- Istukaa vain!
- Ota sinä ensin.
- Tämä on kuuma.
- Joo, ole varovainen.
- Saanko minä vähän leipää?
- Totta kai, ole hyvä. Haluatko sinä margariinia?
- En kiitos. En minä käytä.
- No niin. Toivottavasti tämä maistuu!
- - -
- Mm, tämä on hyvää.
- Otatko sinä lisää?
- No, joo, vähän kiitos.
- Otatko sinä lisää perunaa? Entä kastiketta?
- Kiitos.
- Haluatko sinä lisää leipää?
- En kiitos. Tämä riittää.
- Kiitos. Se oli tosi hyvää.
- Kiitos.

1.1.

MITÄ TÄMÄ PÖLYNIMURI MAKSAA?

Kirjoita hinta kuvan alle.

Kysy, mitä pölynimuri / mikrouuni / astianpesukone jne. maksaa. Naapuri vastaa.

MALLI

- Anteeksi, mitä tämä pölynimuri maksaa?
- Se maksaa...
- Se on liian kallis. / Se on melko halpa.



1. jääkaappi 2. hella 3. mikrouuni 4. astianpesukone 5. pakastin 6. pesukone 7. pölynimuri 8. kahvinkeitin
9. leivänpaahdin 10. grilli 11. vatkain 12. tehosekoitin 13. liesituuletin 14. tietokone 15. levysoitin 16. radio ja
CD-soitin 17. kasettisoitin 18. kaiuttimet 19. korvalappustereot 20. pöytälamppu 21. jalkalamppu 22. kattovalaisin

1.1.

NAISTEN VAATTEET



1. sukkahousut 2. villatakki 3. hame 4. mekko 5. päällystakki 6. talvitakki 7. jakkupuku 8. leninki 9. turkki
10. hattu 11. turkishattu 12. käsineet 13. bleiseri 14. minihame 15. alushousut 16. rintaliivit 17. kävelykengät
18. korkokengät 19. uimapuku 20. bikinit 21. kaulaliina 22. saappaat 23. olkalaukku 24. käsilaukku 25. esiliina
26. huivi

1.1.

MIESTEN VAATTEET

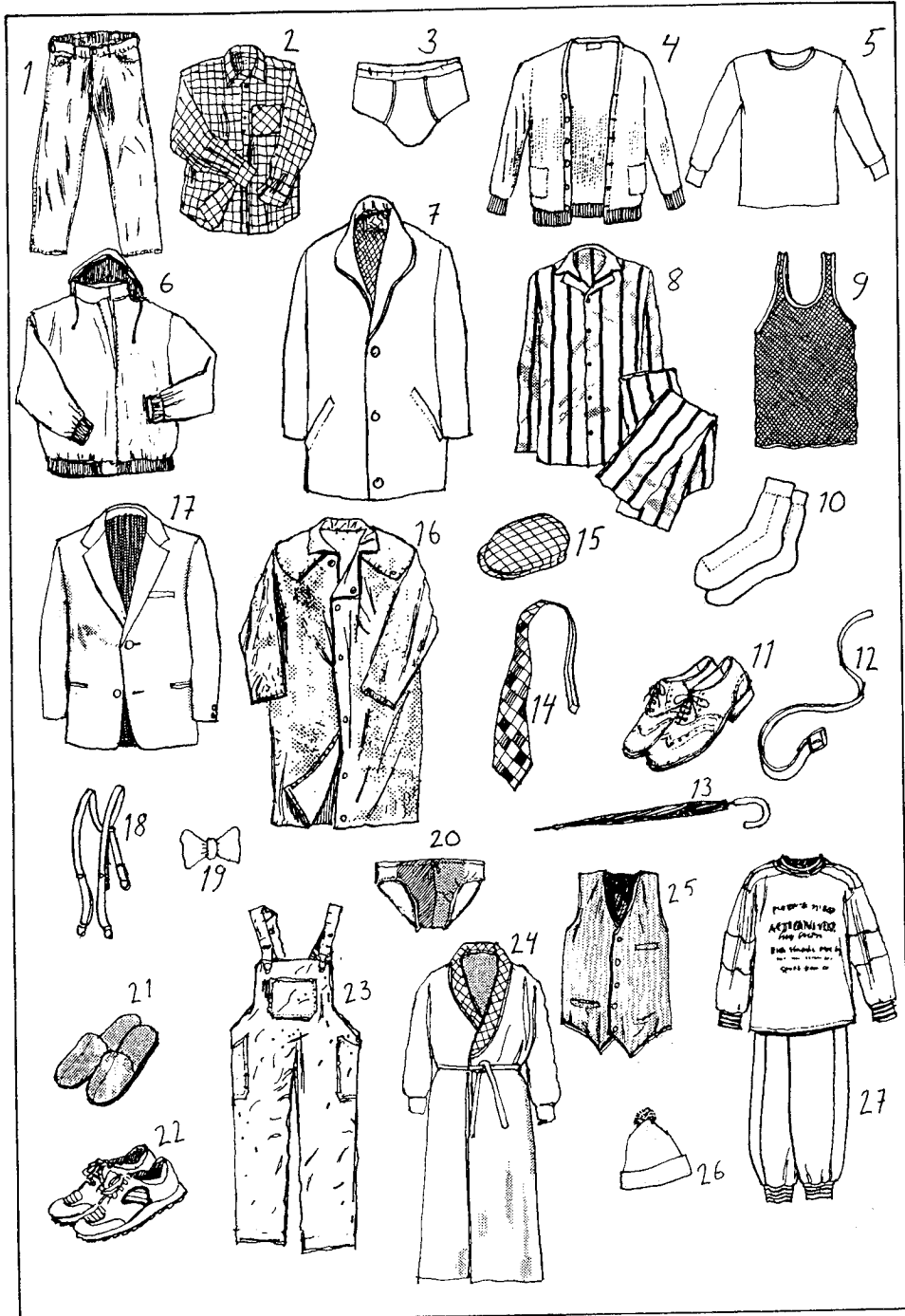

1. farkut 2. paita 3. alushousut 4. villatakki 5. aluspaita 6. ulkoilupusero 7. päällystakki 8. yöpuku 9. verkkopaita
10. sukat 11. kengät 12. vyö 13. sateenvarjo 14. solmio 15. lippalakki 16. sadetakki 17. pikkutakki 18. henkselit
19. rusetti 20. uimahousut 21. tohvelit 22. lenkkitosot 23. haalarit 24. aamutakki 25. liivit 26. pipo
27. verryttelypuku

1.1.
LASTEN VAATTEET



1. mekko 2. T-paita 3. hame 4. untuvatakki 5. villatakki 6. farkkuhaalarit 7. poolopusero 8. sadetakki 9. kura-
haalari 10. talvihaalari 11. farkut 12. lapaset 13. anorakki 14. college-paita 15. shortsit 16. sormikkaat 17. pipo
18. ulkoilutakki 19. villasukat 20. kauluri 21. yöpuku 22. college-puku 23. kumisaappaat 24. lenkkitosut
25. luistimet 26. sandaalit 27. puukengät 28. kaulaliina 29. monot 30. räpylät 31. lippalakki 32. kypärä
33. talvisaappaat.

MONIKON NOMINATIIVI

Monikon nominatiivi

kynä	kynät
kirja	kirjat
ikkuna	ikkunat
lattia	lattiat
tämä	nämä
tuo	nuo
se	ne

Mitä **tämä** takki maksaa?
solmio
hame

Se maksaa ...

Mitä **nämä** kengät maksavat?
housut
käsineet
sukat
saappaat
luistimet

Ne maksavat...

VAATEKAUPASSA

- Anteeksi. Oletteko Te myyjä?
- Olen. Miten voin auttaa?
- Mitähän tämä takki maksaa?
- Hetkinen...jos muistan oikein, se on 479. Mikä koko se on?
- Numero 44.
- Se on liian suuri. Tässä on numero 42. Olkaa hyvä.
- Missä voin sovittaa tätä takkia?
- Tuolla, olkaa hyvä.
- - - - -
- Sopiiko se?
- Kyllä tämä sopii aika hyvin. Tämä on ihan hyvä.

Harjoitus

Kirjoita hinta kuvan alle. Olette vaatekaupassa. Kysy, mitä takki maksaa ja mitä kengät maksavat. Kysy, voitko sovittaa. Toinen on myyjä ja toinen on asiakas.

KAPPALE 5

1.2.

ANTEEKSI, MISSÄ ON ...?

Tavaratalossa:

- Anteeksi, missä täällä on

WC (=veesee) / vessa?

kassa?

hissi?

naistenvaateosasto?

miestenvaateosasto?

lastenvaateosasto?

kenkäosasto?

puhelin?

- Se on tuolla oikealla / vasemmalla.

- Kiitos.

- Ei kestä.

Ulkona kadulla:

- Anteeksi, missähän täällä on lähin

posti?

pankki?

pankkiautomaatti?

postilaatikko?

apteekki?

kahvila?

uimahalli?

uimaranta?

jäähalli?

kirjasto?

koulu?

päiväkoti?

- Se on tuolla.

- Onko se kaukana?

- Ei. Se on ihan lähellä.

- Kiitos.

- Ei kestä.

Helsingissä:

- Päivää. Anteeksi, mutta tiedättekö Te, missä on

Johanneksen kirkko

Temppeliaukion kirkko

Tuomiokirkko

Ateneum

rautatieasema

linja-autoasema

Sinebrychoffin taidemuseo

Kaupunginteatteri

Kasvitieteellinen puutarha

Yliopiston päärakennus

Seurasaari ?

- Valitettavasti minä en tiedä. Minä en asu täällä.

1.2.

MISSÄ HÄN ON? MISSÄ HE OVAT?

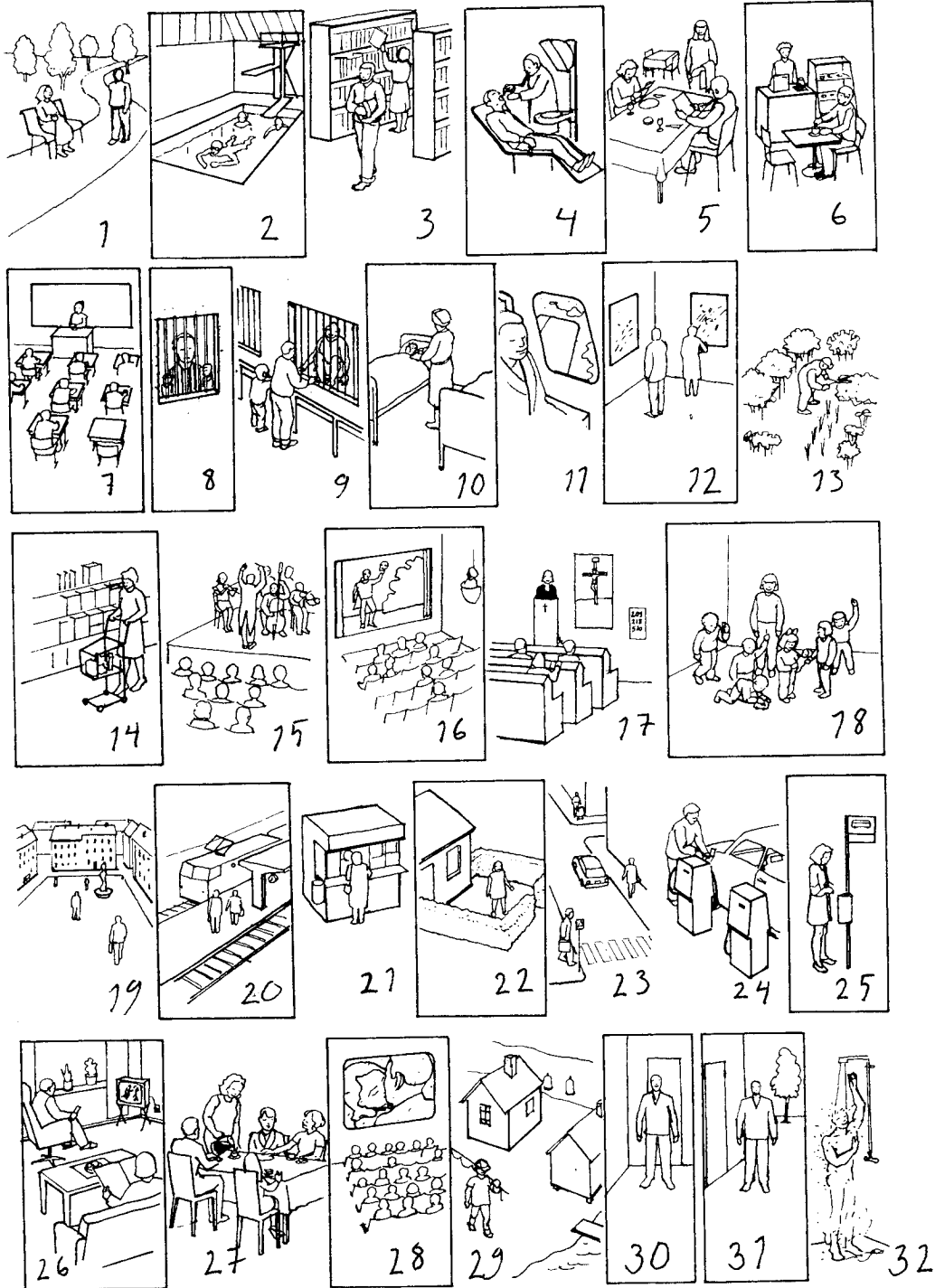

1. puistossa
2. uimahallissa
3. kirjastossa
4. hammaslääkärissä
5. ravintolassa
6. baarissa
7. koulussa
8. vankilassa
9. eläintarhassa
10. sairaalassa
11. lentokoneessa
12. taidenäyttelyssä
13. puutarhassa
14. kaupassa
15. konsertissa
16. teatterissa
17. kirkossa
18. päiväkodissa
19. torilla
20. asemalla
21. kioskillä
22. pihalla
23. kadulla
24. bensiiniasemalla
25. pysäkillä
26. kotona
27. kylässä
28. elokuvissa
29. maalla = kesämökillä
30. sisällä
31. ulkona
32. suihkussa

1.2.

MISSÄ SINÄ OLIT EILEN?

	Preesens		Imperfekti	
OLLA	olen olet on	olemme olette ovat	olin olit oli	olimme olitte olivat

Olitko sinä eilen

*uimahallissa?
torilla?
kirjastossa?
teatterissa?
elokuvissa?
museossa?
taidenäyttelyssä?*

- Olin.

- En ollut.

*kylässä?
lääkärissä?*

Stockmannilla ostoksilla?

*Olitteko te viikonloppuna
Olitteko te toissapäivänä*

*maalla?
kotona?*

- Olimme.

- Emme olleet.

- Olimme.

- Emme olleet.

KÄYDÄ	käyn käyt käy	käymme käytte käyvät
-------	---------------------	----------------------------

KÄYDÄ → Missä?
←

Käytkö sinä tänään

*suihkussa?
kaupassa?
apteekissa?
postissa?
pankissa?
kioskilla?*

- Käyn.

- En käy.

*- Käytkö sinä usein elokuvissa?
- En käy. Minä käyn aika harvoin elokuvissa.*

1.2.
MISSÄ? - MISTÄ? -

MIHIN?
MINNE?

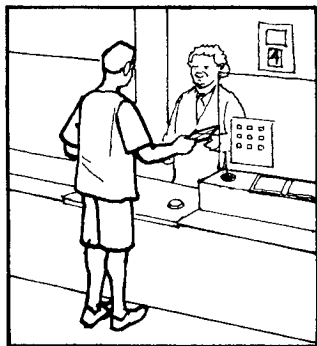

Minä olen postissa.



Minä tulen postista.

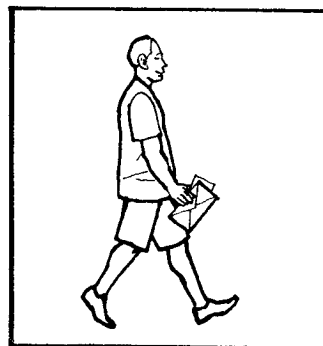

Minä menen postiin.

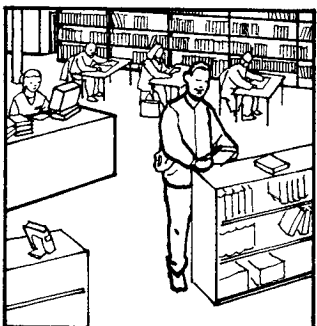

Minä olen kirjastossa.



Minä tulen kirjastosta.

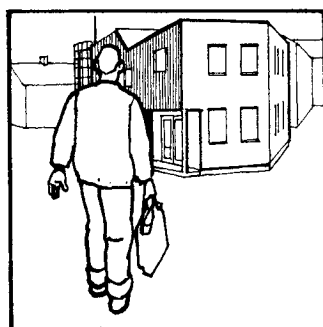

Minä menen kirjastoon.

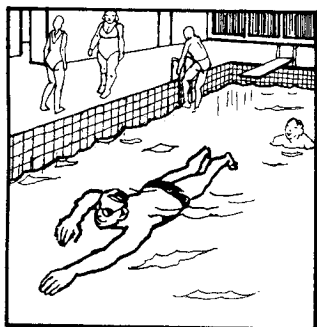

Hän on uimahallissa.

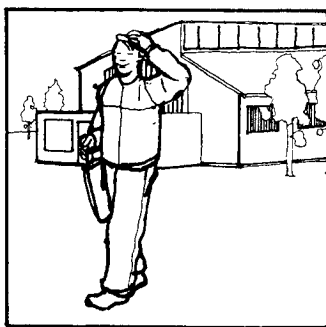

Hän lähtee uimahallista.



Hän menee uimahalliin.

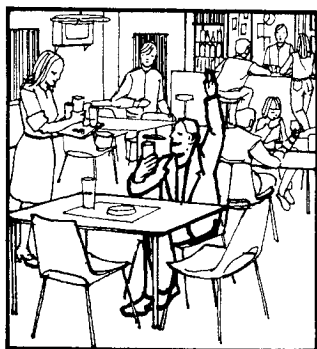

Hän on ravintolassa.

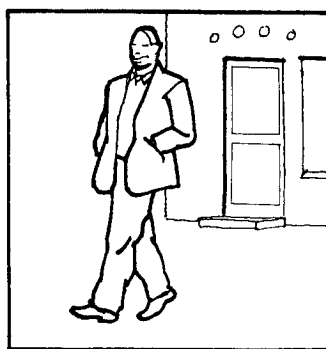

Hän lähtee ravintolasta.

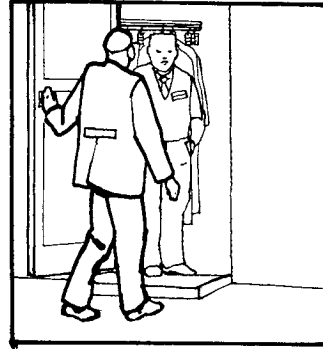

Hän menee ravintolaan.

1.2.

MISSÄ? - MISTÄ? - MIHIN?

Harjoitus 1

Missä ?	Inessiivi	-SSA -SSÄ
Minä olen(PUISTO).	
Me käymme(MUSEO).	
Äiti on(KEITTIÖ).	
Me asumme(ESPOO).	

Mistä?	Elatiivi	-STA -STÄ
Minä tulen(POSTI).	
Me tulimme eilen(LONTOO).	
Tuletko sinä(OULU)?	
Minä olen kotoisin(PORVOO).	

Mihin?	Illatiivi	-VN -HVN -SEEN
Minä menen(KOULU).	
Menetkö sinä(KEITTIÖ)?	
Me matkustamme(ITALIA).	
Me menemme(MUSEO).	
Minä menen(TYÖ).	
Mihin(MAA) te matkustatte?	
Raketti lentää(KUU).	
Panetko sinä(TEE) sokeria?	
Me matkustamme(LONTOO).	
Me menemme(PORVOO).	
Minä menen(KYLPUHUONE : <u>KYLPUHUONEE</u> -).	
Minä panen(KIRJE : <u>KIRJEE</u> -) kaksi valokuvaa.	

1.2.

MISSÄ? - MISTÄ? -

MIHIN?

MINNE?

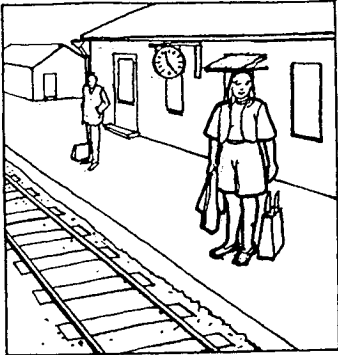

Minä olen asemalla.



Minä tulen asemalta.



Minä menen asemalle.



Minä olen torilla.



Minä tulen torilta.



Minä menen torille.



Hän on pysäkillä.

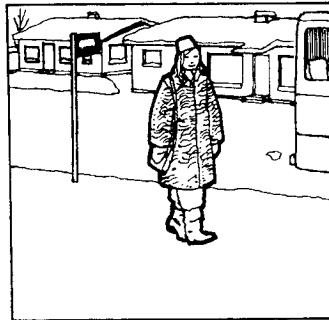

Hän lähtee pysäkiltä.

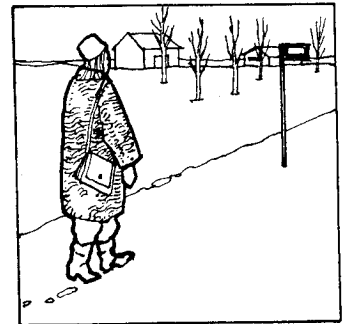

Hän menee pysäkillle.

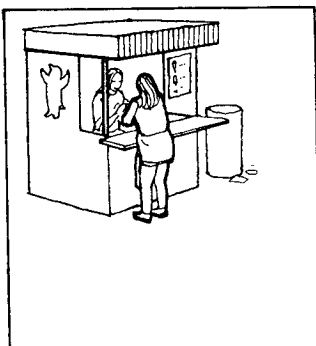

Hän on kioskillä.

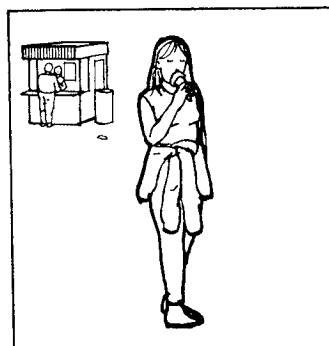

Hän lähtee kioskilta.

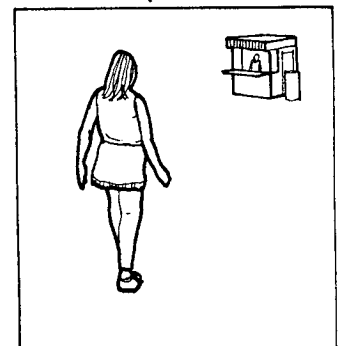

Hän menee kioskille.

1.2.

MISSÄ? - MISTÄ? - MIHIN?

Harjoitus 2

Missä?	Adessiivi		-LLA -LLÄ
Minä olen	(KURSSI).	
He käyvät	(BENSIINIASEMA).	
Minä käyn usein	(TORI).	
Kirjakauppa on	(MIKONKATU).	

Mistä?	Ablatiivi		-LTA -LTÄ
Minä tulen	(KURSSI).	
Minä otan kirjan	(PÖYTÄ).	
Mikko tulee	(ASEMA).	
Minä ostan perunat	(TORI).	

Mihin?	Allatiivi		-LLE
Minä panen kirjan	(HYLLY).	
Bussi menee	(ASEMA).	
Menettekö huomenna	(TORI)?	
Lapset menevät ulos	(PIHA).	

HUOMAA!

Minä menen kotiin.
ulos.
puun taakse.
Marjan luokse.

Minä olen kotona.
ulkona.
puun takana.
Marjan luona.

Minä tulen kotoa.
ulkoa.
puun takaa.
Marjan luota.

1.2.

MILLÄ SINÄ MATKUSTAT?

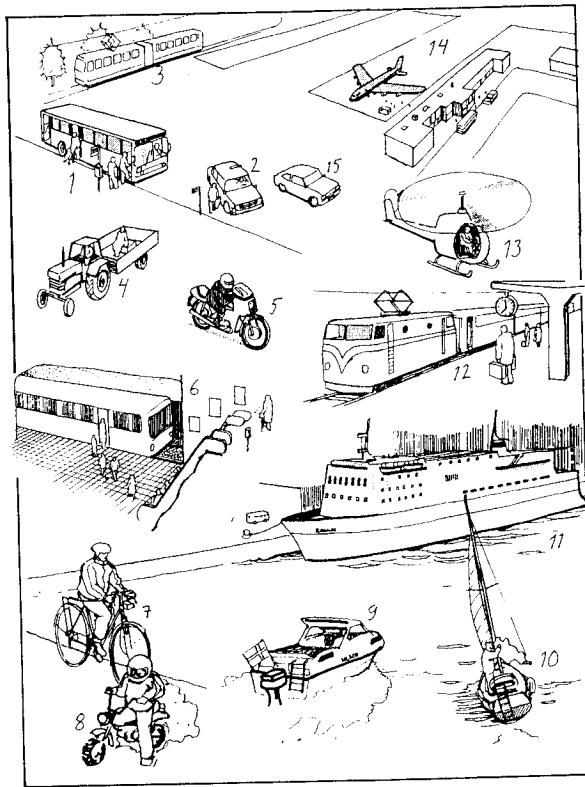

Harjoitus 3

1. Minä menen kotiin (BUSSI) numero 62.
2. Minä ajan sairaalaan (TAKSI).
3. Sinä voit mennä keskustaan (RAITIOVAUNU).
4. Mummo ja vaari ajavat (TRAKTORI).
5. Markku ajaa (MOOTTORIPYÖRÄ).
6. Minä menen Herttoniemeen (METRO).
7. Anneli ajaa (PYÖRÄ) kirjastoon.
8. Jani ajaa (MOPO).
9. Me menemme maalle (MOOTTORIVENE).
10. Niko ja Saila purjehtivat usein (PURJEVENE).
11. Me matkustamme Ruotsiin (LAIVA).
12. Minä menen Espooseen (JUNA).
13. Poliisi lentää (HELIKOPTERI).
14. Oskari matkustaa (LENTOKONE) Pariisiin.
15. Tuletko sinä kurssille (OMA AUTO)?

1.2.

MINNE SINÄ OLET MENOSSA?

KADULLA

- *Moi Raimo! Mitäs kuuluu?*
- *Ihan hyvää. Entäs sinulle, Pekka?*
- *Ihan hyvää, kiitos. Aika kiva ilma tänään, eikö olekin? Aurinko paistaa ja on lämmintä. Tosi kaunis syksy, vai mitä? Mihin sinä olet muuten menossa?*
- *Minä olen menossa asemalle. Minä matkustan tänään junalla Jyväskylään. Siellä on tärkeä kokous viikonloppuna. Se alkaa tänään illalla kello 18.00 ja jatkuu sitten vielä lauantaina. Lauantaina se loppuu. Minä tulen takaisin Helsinkiin lauantai-iltana.*
- *Asutko sinä hotellissa vai ystävän luona?*
- *Sisko asuu Jyväskylässä, ja tavallisesti, kun minä olen Jyväskylässä, minä asun siskon luona. Mutta, mitä sinulle nykyään kuuluu? Minne sinä olet menossa?*
- *Minä olen menossa pankkiin. Minä haluan maksaa pari laskua siellä. Sitten minä menen parturiin ja parturista minä menen Stockmannille. Minun täytyy ostaa farkut. Sitten minä menen kirjastoon ja kirjastosta kotiin, Espooseen.*
- *Menetkö sinä yleensä bussilla vai junalla?*
- *Yleensä minä menen junalla. Junalla pääsee niin nopeasti. Junalla koko matka kestää vain 20 minuuttia. Bussilla se kestää yli 40 minuuttia eli kaksi kertaa enemmän.*
- *Joo, se on totta. Hei, kello on jo noin paljon! Juna lähtee pian. Oli kiva tavata. Kuule...Soitellaan joskus!*
- *Joo, soitellaan! Ja hyvää matkaa!*
- *Kiitos!*

ASEMALLA

- *Päivää! Yksi matkalippu Jyväskylään, kiitos.*
- *Meno-paluu vai pelkkä meno?*
- *Meno-paluu, kiitos. Mitä istumapaikka maksaa?*
- *Se maksaa 20 markkaa.*
- *Joo, yksi istumapaikka vielä. Milloin juna lähtee?*
- *Se lähtee 10 minuutin kuluttua. Raide 4.*
- *Kiitos.*

MARIAN PÄIVÄ

Maria herää aamulla aikaisin. Hän nousee heti ylös sängystä, pesee hampaat ja menee keittiöön. Keittiössä hän laittaa aamupalaa, juo kahvia ja syö pari voileipää. Sitten hän lähtee ulos. Ulkona on kaunis ilma. Maria kävelee bussipysäkille ja odottaa bussia. Bussi tulee pian. Maria nousee bussiin. Hän menee bussilla keskustaan. Kun bussi on rautatieasemalla, Maria nousee bussista ja kävelee työhön. Hän on työssä joka päivä kahdeksan tuntia. Päivällä hän käy ravintolassa, kun on lounasaika. Jos hänellä on aikaa, hän käy joskus torilla. Torilta hän ostaa pari banaania tai appelsiinia. Kello 16.00 Maria pääsee työstä. Hän käy ensin pankkiautomaatilla ja nostaa vähän rahaa. Sitten hän menee tavarataloon ja ostaa talvisaappaat. Tavaratalosta hän kävelee asemalle ja menee junalla takaisin kotiin. Hän on kotona noin kello 18.30. Kotona hän syö ensin vähän, sitten hän katsoo televisiota tai lukee kirjaa. Kello 23.00 hän menee sänkyyn.

KAPPALE 6

1.2.

VERBITYYPPI 1

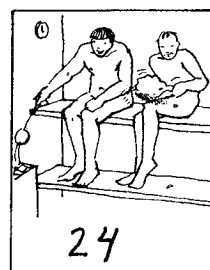
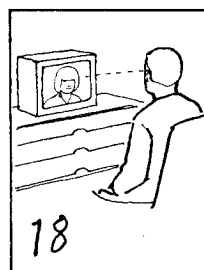
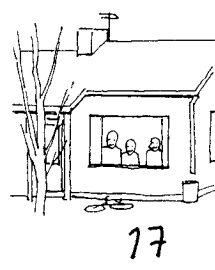
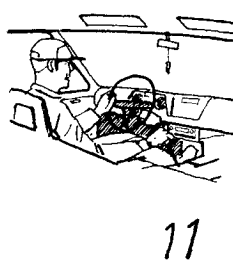
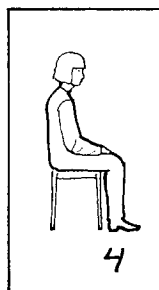
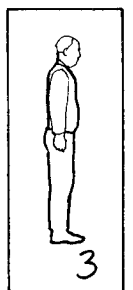

1.puhua 2.sanoa 3.seisoa 4.istua 5.tanssia 6.nauraa 7.itkeä 8.laulaa 9.ostaa 10.maksaa 11.ajaa 12.laskea
13.kalastaa 14.sienestää 15.metsästää 16.rakastaa 17.asua 18.katsoa 19.paistaa 20.risua 21.matkustaa
22.varastaa 23.kasvaa 24.saunaa 25.ratsastaa

1.2.

Kysy :

Puhutko sinä espanjaa?

Mitä sinä sanot aamulla?

Seisotko sinä nyt?

Istutko sinä nyt?

Tanssitko sinä hyvin?

Nauratko sinä usein?

Itketkö sinä joskus?

Laulatko sinä hyvin?

Ostatko sinä tänään maitoa?

Ajatko sinä usein autoa?

Lasketko sinä hyvin?

Kalastatko sinä usein?

Sienestätkö sinä joskus?

Missä sinä asut?

Katsotko sinä paljon televisiota?

Paistatko sinä usein kalaa?

Matkustatko sinä paljon?

Saunotko sinä usein?

Ratsastatko sinä?

Harjoitus 1

1. Minä..... (ASUA) täällä.
2. (ASUA)..... sinä myös täällä?
3. Me (KATSOA) illalla televisiota.
4. (KATSOA)..... te paljon televisiota?
5. (KATSOA)..... hän jalkapallo-ottelua?
6. Hän (SEISOA).
7. He (ISTUA).
8. Mikko(LASKEA) hyvin.
9. Minä en (LASKEA) hyvin.
- 10.He (MATKUSTAA) usein.
- 11.Me emme (MATKUSTAA) usein.
- 12.Ruoho (KASVAA) nopeasti.
- 13.Lapset (KASVAA), kun he nukkuvat.
- 14.Miehet (SAUNOA) mökillä.

1.2.

VERBITYYPPI 2

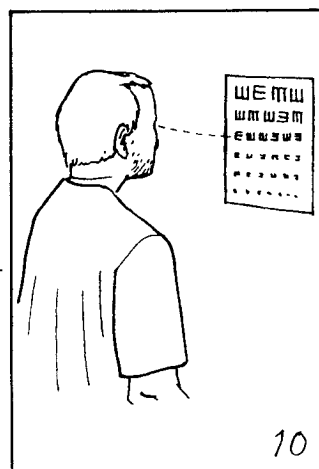
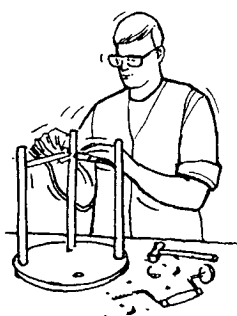
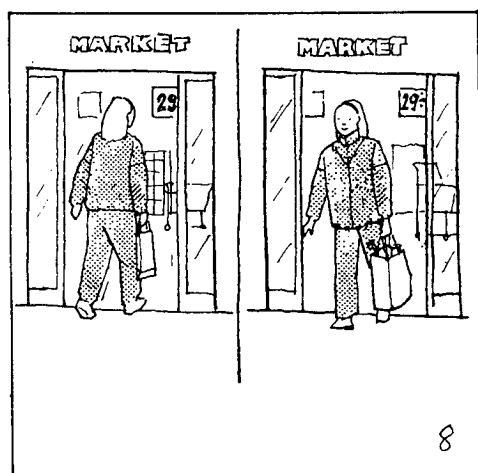
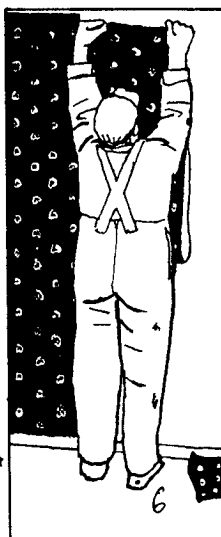
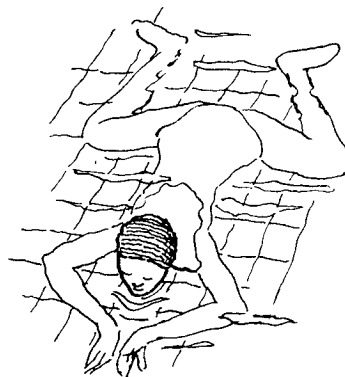

1.syödä 2.juoda 3.uida 4.tupakoida 5.imuroida 6.tapetoida 7.kaakeloida 8.käydä 9.tehdä 10.nähdä

1.2.

Kysy:
Poltatko sinä tupakkaa? Tapetoitteko te tänään?
Juotko sinä paljon kahvia? Kaakeloitteko te vessan seinät huomenna?
Syötkö sinä paljon illalla? Käytkö sinä kaupassa tänään? Entä postissa?
Uitko sinä hyvin? Mitä sinä teet illalla?
Imuroitko sinä joka päivä? Näetkö sinä hyvin?

HUOMAA!

TEHDÄ

teen
teet
tekee

teemme
teette
tekevät

en
et
ei
emme
ette
eivät

tee
tee
tee
tee
tee
tee

NÄHDÄ

näen
näet
näkee

näemme
näette
näkevät

en
et
ei
emme
ette
eivät

näe
näe
näe
näe
näe
näe

Harjoitus 2

1. Me (SYÖDÄ) kello 13.00.
2. (SYÖDÄ)..... sinä usein lampaanlihaa?
3. Minä en (SYÖDÄ) koskaan sianlihaa.
4. (SAADA)..... minä suolaa?
5. (JUODA)..... te kahvia?
6. (KÄYDÄ)..... he kaupassa?
7. (VOIDA)..... te tuoda maitoa?
8. Me..... (TUODA) myös leipää.
9. (VOIDA)..... minä auttaa sinua?
10. Te (VOIDA) viedä roskat ulos.
11. Mikko (VIEDÄ) koiran ulos.
12. Kun hän tulee kotiin, hän..... (IMUROIDA).
13. (KÄYDÄ)..... te tänään uimahallissa?
14. Me emme (KÄYDÄ).
15. Mitä sinä (TEHDÄ) illalla?
16. Minä..... (TEHDÄ) ruokaa.
17. Hän (TEHDÄ) liian paljon työtä.
18. (SAADA)..... minä soittaa?

1.2.

VERBITYYPPI 3

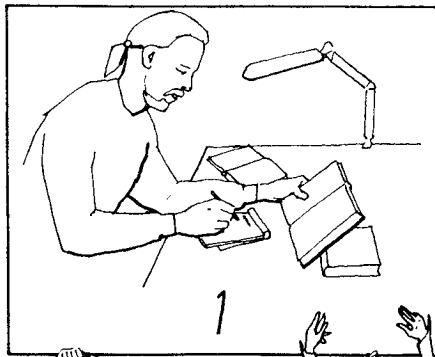

2

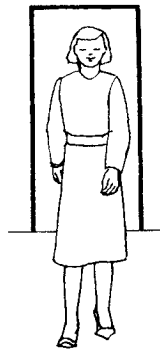

3

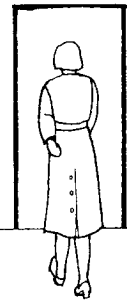

1

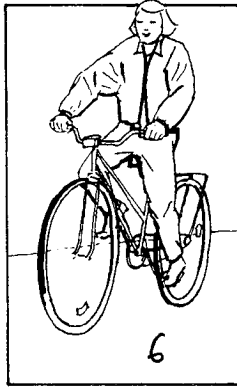
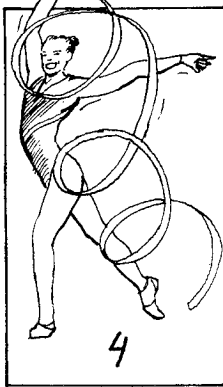

4

5

6

7



8

9

10

11

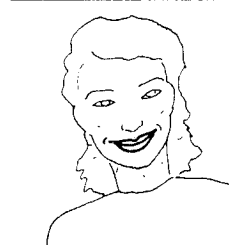
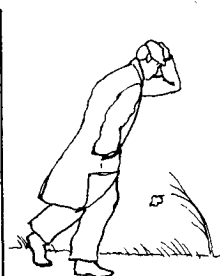
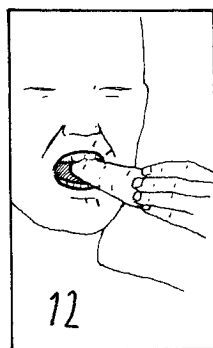

12

13

14

15

1.opiskella 2.tulla 3.mennä 4.voimistella 5.luistella 6.pyöräillä 7.kävellä 8.telttailla 9.pestä 10.nousta 11.lakaista 12.purra 13.tuulla 14.kiroilla 15.hymyillä

1.2.

Kysy:

Opiskeletko sinä paljon?

Tuletko sinä huomenna kurssille?

Menetkö sinä nyt kotiin?

Voimisteletko sinä aina aamulla?

Luisteletko sinä hyvin?

Pyöräiletkö sinä paljon?

Käveletkö sinä paljon?

Telттаiletteko te usein?

Pesevätkö kaikki lapset hampaat aina illalla?

Pesettekö te lattiat tänään? Entä ikkunat?

Pesetkö sinä hiukset joka päivä?

Milloin sinä nouset?

Lakaisetko sinä joka päivä?

Kiroiletko sinä joskus?

Hymyiletkö sinä usein?

Tuuleeko tänään?

Harjoitus 3

1. Me (OPISKELLA) paljon.
2. (TULLA)..... he illalla?
3. He eivät (TULLA).
4. Hän (MENNÄ) nyt kotiin.
5. He (VOIMISTELLA) usein.
6. Minä en (LUISTELLA) hyvin.
7. Me (PYÖRÄILLÄ) paljon.
8. Tuula (KÄVELLÄ) koiran kanssa.
9. Hän (PESTÄ) ikkunat tänään.
10. (PESTÄ)..... te lattiat tänään?
11. Me emme (PESTÄ).
12. Milloin te (NOUSTA)?
13. Me (NOUSTA) kello 6.00.
14. Aamulla aurinko (NOUSTA).
15. (PURRA)..... tämä koira?
16. Tänään (TUULLA) kovasti.
17. Antti (KIROILLA) usein.
18. Riitta (HYMYILLÄ) aina kovasti.
19. Nasra (RUKOILLA) viisi kertaa päivässä.
20. (KOKEILLA)..... sinä tätä puseroa? Sopiiko se?
21. Nyt me (KOKEILLA), toimiiko tämä kone.
22. Isä (PELLEILLÄ) illalla Minnan kanssa.
23. Me (ULKOILLA) paljon koiran kanssa.
24. (ULKOILLA) sinä tarpeeksi?

1.2. PERSOONAPRONOMINIEN PARTITIIVI

KUKA?

minä
sinä
hän
me
te
he

KETÄ?

minua
sinua
häntä
meitä
teitä
heitä

Ketä sinä rakastat?
Rakastatko sinä minua?
Häiritsekö minä sinua?
Voitko sinä auttaa häntä?
Voitteko te odottaa meitä?
Ketä te odotatte?
Me odotamme Markoa ja Lauraa.

Harjoitus 4

1. Me (SIIVOTA) aina lauantaina.
2. He eivät (SIIVOTA) koskaan.
3. Me (PELATA) usein tennistä.
4. (PELATA)..... he jalkapalloa?
5. He eivät (PELATA).
6. Markus(KORJATA) radiota.
7. Voitko sinä..... (TISKATA)?
8. Minä(TISKATA) vasta aamulla.
9. (HALUTA)..... sinä tiskata?
10. En (HALUTA).
11. (GRILLATA)..... te usein?
12. Anders ja Niko (MAALATA) taloa.
13. (OSATA) sinä luistella?
14. Minä en (OSATA).
15. Lapset (OSATA) jo uida.
16. Voitko sinä (AVATA) tämän?
17. He (HERÄTÄ) aina aikaisin.
18. Minä (KUIVATA) lasit.
19. Kun sinä teet pullaa, sinä (TARVITA) sokeria.
20. Minä(TARVITA) jotakin muuta työtä. En halua enää siivota.
21. Jos sinä olet oikein sairas, niin lääkäri(MÄÄRÄTÄ) penisilliiniä.
22. (SEURATA)..... sinä urheilua? Entä politiikkaa?
23. Me (VASTATA) usein väärin.
24. No, ei! Yleensä te (VASTATA) ihan oikein.

1.2.

Kysy:

Siivoatko sinä lauantaina?
Pelaatko sinä jalkapalloa?
Korjaatko sinä usein autoa?
Tiskaatko sinä tänään?
Grillaatteko te usein?
Maalaatko sinä seinät viikonloppuna?
Kuorsaatko sinä, kun sinä nuket?
Haluatko sinä kahvia?
Osaatko sinä tanssia?
Avaatko sinä ikkunan?

Heräätkö sinä yleensä aikaisin?
Kuivaatko sinä lasit, kun tiskaat?
Tarvitsetko sinä tänään rahaa?
Valitse: kahvia vai teetä?
Häiritseenkö minä sinua?
Tarvitsetko sinä apua?

Pelaatko sinä **jotakin**? **Mitä** sinä pelaat?

Minä pelaan jalkapalloa / koripalloa / lentopalloa / sulkapalloa / tennistä / golfia / korttia.

VERBI + VERBI (inf.)				Infinitiivi
OSATA	osaan osaat osaa	osaamme osaatte osaavat	Osaan	<u>tanssia</u> . <u>uida</u> . <u>laulaa</u> .
VOIDA	voin voit voi	voimme voitte voivat	Voitko	<u>tulla</u> illalla? <u>odottaa</u> minua? <u>auttaa</u> häntä?
SAADA	saan saat saa	saamme saatte saavat	Saanko	<u>polttaa</u> (tupakkaa)? <u>soittaa</u> ? <u>istua</u> ?
HALUTA	haluan haluat haluaa	haluamme haluatte haluavat	Haluatteko	<u>lähteä</u> jo? <u>syödä</u> jotakin? <u>pelata</u> ?
JAKSAA	jaksan jaksat jaksaa	jaksamme jaksatte jaksavat	Jaksatko	<u>tehdä</u> kaikki harjoitukset? <u>nostaa</u> tätä pianoa? <u>kantaa</u> tätä laukkuu?
VIITSIÄ	viitsin viitsit viitsii	viitsimme viitsitte viitsivät	Viitsitkö	<u>tiskata</u> tänään? <u>imuroida</u> huomenna? <u>viedä</u> roskat ulos?
MUISTAA	muistan muistat muistaa	muistamme muistatte muistavat	Muistatko	<u>tuoda</u> kahvia, kun tulet kotiin? <u>soittaa</u> illalla? <u>sammuttaa</u> valot?

1.2.

MIKKO NIEMINEN

Minä olen Mikko Nieminen. Minun etunimeni on Mikko ja sukunimeni on Nieminen. Minä olen 29-vuotias. Minä olen mies. Minä olen suomalainen. Minä puhun suomea, englantia, ruotsia ja saksaa sekä vähän venäjää. Minä en puhu ranskaa enkä espanjaa.

Minä en ole naimisissa. Minä asun yksin. Minä asun Pohjois-Helsingissä. Osoite on Viulutie 15 D 9 00420 Helsinki ja puhelinnumero on 289 473. Minä opiskelen biologiaa yliopistossa. Olen myös työssä kirjastossa. Illalla minä käyn usein uimahallissa. Uimahalli on lähellä. Se ei ole kaukana. Minä uin joka päivä 800 metriä. Minä uin hyvin. Uin nopeasti.

Joskus minä käyn ravintolassa. Minä tanssin huonosti. Minä en syö ravintolassa. Minä juon kaksi pulloa olutta tai vähän viiniä ystävän kanssa. Me istumme ja puhumme. Minun ystäväni polttaa pari tupakkaa, mutta minä en halua tupakoida. Minusta tupakointi on paha tapa.

Aamulla minä herään yleensä kello 7. Minä nousen heti ylös ja pesen itseni. Minä käyn tavallisesti aina aamulla suihkussa. Sitten minä juon tuoremehua ja kahvia ja syön kaksi voileipää. Päivällä minä olen työssä tai opiskelen. Minä osaan ajaa autoa, mutta minä en tarvitse autoa. Minä kävelen tai pyöräilen usein työhön. Yliopistoon minä menen junalla.

KYSYMYKSET

1. Kuka hän on?
Mikä on hänen etunimensä?
Mikä on hänen sukunimensä?
2. Kuinka vanha hän on?
3. Onko hän mies vai nainen?
4. Minkämaalainen hän on?
5. Mitä kieltä hän puhuu?
6. Puhuuko hän espanjaa?
7. Onko hän naimisissa?
8. Asuuko hän yksin?
9. Missä hän asuu?
10. Millä tiellä hän asuu?
11. Onko hän työssä?
12. Missä hän on työssä?
13. Missä hän käy usein illalla?
14. Onko uimahalli kaukana?
15. Kuinka monta metriä hän ui joka päivä?
16. Käykö hän joskus ravintolassa?
17. Tanssiiko hän hyvin?
18. Syökö hän ravintolassa?
19. Mitä hän juo ravintolassa?
20. Polttaaako hän tupakkaa?
21. Kuka polttaa?
22. Milloin hän herää yleensä?
23. Käykö hän illalla suihkussa?
24. Mitä hän syö ja juo aamulla?
25. Missä hän on päivällä?
26. Osaako hän ajaa autoa?
27. Tarvitseeko hän autoa?
28. Miten hän menee työhön? Entä yliopistoon?

HUOMAA!

Possessiivisuffixit

minun	autoni	meidän	automme	mutta:
sinun	autosi	teidän	autonne	Kenen auto?
hänen	autonsa	heidän	autonsa	Seijan auto

1.2. VERBITYYPIT

-A / Ä 1	-DA / DÄ 2	-RA/RÄ -NA/NÄ -LA/LÄ -STA/ TÄ 3 + <u>e</u>	-VTATÄ 4 + <u>a</u> <u>ä</u>	-i TA/TÄ 5 + <u>tse</u>			
PUHU A	JUO DA	NOUS TA	HALU TA	TARVI TA			
puhun	juon	nousen	haluan	tarvitsen			
puhut	juot	nouset	haluat	tarvitset			
puhuu	juo	nousee	haluaa	tarvitsee			
puhumme	juomme	nousemme	haluamme	tarvitsemme			
puhutte	juotte	nousette	haluatte	tarvitsette			
puhuvat	juovat	nousevat	haluavat	tarvitsevat			
	ITKE Ä	SYÖ DÄ	PES TÄ	HERÄ TÄ	HÄIRI TÄ		
minä	itke.....	syö.....	pes.....	herä.....	häiri.....		
sinä	itke.....	syö.....	pes.....	herä.....	häiri.....		
hän	itke.....	syö.....	pes.....	herä.....	häiri.....		
me	itke.....	syö.....	pes.....	herä.....	häiri.....		
te	itke.....	syö.....	pes.....	herä.....	häiri.....		
he	itke.....	syö.....	pes.....	herä.....	häiri.....		
	TANSSI A	VOI DA	OPISKEL LA	OSA TA	VALI TA		
minä	tanssi.....	voi.....	opiskel.....	osa.....	vali.....		
sinä	tanssi.....	voi.....	opiskel.....	osa.....	vali.....		
hän	tanssi.....	voi.....	opiskel.....	osa.....	vali.....		
me	tanssi.....	voi.....	opiskel.....	osa.....	vali.....		
te	tanssi.....	voi.....	opiskel.....	osa.....	vali.....		
he	tanssi.....	voi.....	opiskel.....	osa.....	vali.....		
	EKSY Ä	KÄY DÄ	KÄVEL LÄ	KERÄ TÄ	HARKI TA		
minä	eksy.....	käy.....	kävel.....	kerä.....	harki.....		
sinä	eksy.....	käy.....	kävel.....	kerä.....	harki.....		
hän	eksy.....	käy.....	kävel.....	kerä.....	harki.....		
me	eksy.....	käy.....	kävel.....	kerä.....	harki.....		
te	eksy.....	käy.....	kävel.....	kerä.....	harki.....		
he	eksy.....	käy.....	kävel.....	kerä.....	harki.....		
MUISTA!	OLLA	TEHDÄ	NÄHDÄ	minä	ole n	tee n	näe n
minä	olen	teen	näen	neg.			
sinä	olet	teet	näet	en	ole /	tee /	näe
hän	on	tekee	näkee	et	ole /	tee /	näe
me	olemme	teemme	näemme	ei	ole /	tee /	näe
te	olette	teette	näette	emme	ole /	tee /	näe
he	ovat	tekevät	näevät	ette	ole /	tee /	näe
				eivät	ole /	tee /	näe

1.2.

NEGATIIVINEN VERBI

minä puhu n

en puhu**et** puhu**ei** puhu**emme** puhu**ette** puhu**eivät** puhu

minä juo n

en

et

ei

emme

ette

eivät

minä kävele n

en

et

ei

emme

ette

eivät

minä pese n

en

et

ei

emme

ette

eivät

minä herää n

en

et

ei

emme

ette

eivät

minä tarvitse n

en

et

ei

emme

ette

eivät

MUISTA!

Sano 3.pers.pron.

hän puhuu
he puhuvathän ei puhu
he eivät puhu

Harjoitus 5

Kysy. Naapuri vastaa negatiivisesti.

1. Imuroitko sinä tänään?
2. Nousetko sinä aina aikaisin?
3. Käytkö sinä tänään kaupassa?
4. Pesetkö sinä pyykkiä tänään?
5. Tarvitsetko sinä rahaa?
6. Siivoatko sinä huomenna?
7. Menetkö sinä illalla kotiin?
8. Tuletko sinä huomenna ajoissa?
9. Oletko sinä aina myöhässä?
10. Haluatko sinä lähteä jo kotiin?
11. Osaatko sinä soittaa selloa?
12. Osaatko sinä pelata sulkapalloa?
13. Tuuleeko ulkona?
14. Onko siellä kylmä?
15. Häiritsekö minä sinua?

Harjoitus 6

Muuta lauseet negatiivisiksi.

1. Minä nukun hyvin.
2. Hän voimistelee aina aamulla.
3. Kari on työssä kirjastossa.
4. Me käymme saunassa tänään.
5. Te tulette aina ajoissa.
6. Tänään tuulee.
7. He heräävät aikaisin.
8. Sinä ulkoilet tarpeeksi.
9. Minä teen ruokaa illalla.
10. Kari tekee pizzaa.
11. Timo tulee illalla.
12. Hän näkee hyvin.
13. Me olemme illalla kotona.
14. He pelaavat korttia.
15. Sinä tarvitset apua.

1.2.

VOITKO SINÄ AUTTAA MINUA?

- Moi, Mikko! Mites menee?
- Ihan hyvin, kiitos. Entäs sinulla, Pekka?
- Ihan hyvin. Kauhea ilma vaan tänään! Aina vaan sataa ja tuulee. Milloin tämä oikein loppuu?
- Joo, näin on. On se vähän masentavaa. Muuten...minä olin äsken kemian tentissä.
- Ai jaa. Oliko se vaikea?
- Aika vaikea. Mutta minä toivon, että se menee läpi.
- Kyllä se menee. Kyllä sinä sen suoritat. Sinä vastaat yleensä aina niin hyvin tentissä.
- No, en minä nyt tiedä. En minä muista aina kaikkea.
- No, mitäs muuta?
- Ihan sitä samaa vaan. Minä pelaan sulkapalloa Juhanin kanssa, käyn joka viikko uimahallissa, soitan kitaraa meidän bändissä, teen kaikkea kivaa, pyöräilen ja käyn lenkillä. Minä ulkoilen oikeastaan ihan joka päivä.
- Se on hyvä. Minä olen aika laiska. Minä en kyllä jaksa käydä enää lenkillä tai uimahallissa. Tuntuu, että koskaan ei ole tarpeeksi aikaa. Ja illalla on niin pimeää ja märkää. Sataa joka päivä ja tuulee niin kovasti. Kuule, voitko sinä auttaa minua? Minä en tiedä, miten yksi tietokoneohjelma toimii. Viitsitkö sinä näyttää joku päivä, miten se oikein toimii?
- Joo, totta kai! Milloin sinä haluat, että minä tulen? Sopiiko huomenna?
- Joo, kyllä se sopii. Mihin aikaan sinä voit tulla? Pääsetkö sinä kello 17.00?
- En minä niin aikaisin pääse. Luento loppuu vasta kello 18.00, ja minä olen kotona noin kello 19.00. Minä syön vähän ensin ja sitten minä voin tulla. Sopiiko, että minä tulen noin kello 19.20?
- Joo, kyllä se sopii. Kiva, että sinä voit tulla.

Harjoitus 7

Kari herää aamu..... kello 7, kun herätyskello soi. Hän nousee heti sängy..... ja menee kylpyhuonee..... Hän pesee hampaat ja käy suihku..... Sitten hän pukee ja menee keittiö..... Keittiö..... hän laittaa aamupala..... Hän ottaa jääkaapi..... maito....., voi..... ja makkarat..... ja panee ne pöydä..... Pöydä..... on sanomalehti. Hän lukee sanomalehte..... ja juo kolme kuppi..... kahvi..... ja syö kaksi voileipä.... Sitten hän lähtee koto..... kurssi..... Hän kävelee bussipysäki..... ja odottaa bussi..... Pysäki..... on kolme tyttö..... He ovat menossa koulu..... Bussi tulee ja kaikki nousevat bussi..... Kari ajaa bussi..... keskustata..... Bussi pysähtyy asema..... Kari kävelee yliopisto..... Hän opiskelee yliopisto..... Ensin Kari on kaksi tunti..... kurssi....., sitten hän menee kurssi..... ruokakala..... ja ruokala..... kirjasto..... Kello 18.00 hän lähtee koti..... Kotimatka..... hän käy kaupa..... ja ostaa kaksi litra..... maito....., leipä..... ja juusto..... sekä neljä pullo..... olut..... Sitten hän menee juna..... koti..... Koto..... hän laittaa ruoka....., tiskaa ja tekee harjoitukset. Illa..... hän katsoo televisio..... Kello 23.00 hän lähtee olohuonee..... ja menee sänky..... nukkumaan.

1.2.

RAIMO ON MYÖHÄSSÄ

- Terve, Matti! Sori, että mä olen vähän myöhässä. Siellä oli kauhea ruuhka. Oli vaikea löytää parkkipaikkaa, kun oli niin paljon liikennettä.
- No moi Raimo! Ei se mitään. Kiva nähdä pitkästä aikaa. Mennäänkö kahville? No, mitäs Marialle ja sinulle kuuluu?
- Mitäpä tässä. Ihan hyvää vaan, kiitos. Mutta mä teen töitä vähän liikaa. Mä en ole koskaan kotona, ja Maria alkaa olla vihainen, kun se on aina yksin kotona.
- No, mutta on hyvä, että töitä riittää. Moni on ilman työtä. Sä voit olla tyytyväinen. Kyllä Maria ymmärtää.
- En mä ole ihan varma. Se katsoo vain televisiota, kun mä tulen kotiin, eikä se vastaa, kun mä sanon: "Hei!" Kun mä kysyn, onko täällä ruokaa, se ei vastaa mitään. Me ei syödä enää yhdessä. Usein mä syön yksin keittiössä. Maria imuroi tai pesee pyykkiä. Se syö aina ennen minua. No, mä tulen kyllä niin myöhään. On niin ikävää, kun se on sellainen, ettei se halua puhua mitään.
- Hmph. Minusta tuo on ihan tyhmää. Mutta kuule! Vie Maria ulos viikonloppuna! Ehkä hän haluaa vähän tanssia ja pitää hauskaa. Mitäs sanot?
- En mä voi. Viikonloppuna on seminaari Joensuussa. Mä tulen takaisin vasta sunnuntai-iltana.
- No, sitten ei voi mitään. Mutta, muista kuitenkin, että te tarvitsette myös vapaa-aikaa.
- Joo. Se on ihan totta.

Harjoitus 8

1. Miksi Maria alkaa olla vihainen?

2. Miksi Matti sanoo, että Raimo voi olla tyytyväinen?

3. Miksi Raimo ei ole varma, että Maria ymmärtää?

4. Mitä Raimo kysyy, kun hän tulee kotiin?

5. Mitä Maria vastaa?

6. Mitä Maria tekee, kun Raimo syö keittiössä?

7. Milloin Maria syö?

8. Mitä Matti ehdottaa?

9. Miksi Raimo ei voi viedä Mariaa ravintolaan?

10. Milloin Raimo tulee takaisin Helsinkiin?

KAPPALE 7

MARJATTA MENEÄ TYÖHÖN

Marjatta herää joka aamu kello kuusi. Hän nousee heti ylös ja pukee itsensä. Sitten hän pesee hampaat ja menee alas keittiöön. Hän keittää kahvia ja kuuntelee uutiset. Sitten hän katsoo vähän sanomalehteä. Sen jälkeen hän herättää lapset. Lapset syövät vähän aamupalaa ja lähtevät kouluun. Pikkuveli yrittää seurata isoaveljeä, mutta isovelji pyöräilee aina niin kovaa. Marjatan mies nukkuu vielä. Hän oli yöllä työssä. Marjatta liikkuu ihan hiljaa keittiössä. Hän ei kolistele paljon. Sitten hän lähtee työhön.

Bussi on aika täynnä. Marjatta yrittää yleensä lukea bussissa, mutta joskus bussissa ei ole istumapaikkaa. Tänään hän voi kuitenkin istua. Bussissa on vielä kaksi istumapaikkaa jäljellä. Hän ei voi kuitenkaan lukea matkan aikana, koska joku humalainen mies häiritsee häntä koko matkan. Matka kestää noin 20 minuuttia. Lopulta bussi pysähtyy. Se on perillä. Marjatta on vihainen. Hän kävelee nopeasti työhön. Työpaikka on aika lähellä.

Hän tulee työhön. Työtoveri tulee vastaan ja hymyilee ystävällisesti. Marjatta ei ole enää vihainen. On kiva tulla taas työhön. Kello kymmenen työtoveri ja Marjatta käyvät kahvilla. Työtoveri kertoo, että hän yrittää päästä yliopistoon ensi kesänä. Hän haluaa opiskella oikeustiedettä. Yliopistoon on vain niin vaikea päästä. Täytyy lukea paljon. Mutta ehkä se kannattaa. Marjatta toivoo, että ystävä jaksaa opiskella ja käydä työssä.

Kun Marjatta tulee kotiin, hän käy ensin kaupassa. Hän ostaa maitoa, piimää, juustoa ja leipää. Kun hän on kassalla, hän muistaa, että vessapaperi on loppu. Hän hakee vielä vessapaperia. Kassalla on pitkä jono. Kun hän on kotona, hän pistää ensin ruokatavarat kaappiin ja sitten hän alkaa laittaa ruokaa. Myöhemmin illalla hän siivoaa tai pelaa monopolia Timon ja Villen kanssa. Isä on jo työssä. Kun lapset nukkuvat, hän katsoo vähän aikaa televisiota tai kuuntelee musiikkia.

TIMO HALUAA KATSOA TELEVISIOTA

- Äiti!
- No, mitä nyt, Timo?
- Minä en jaksa syödä tätä kaikkea. Tässä on liikaa perunaa.
- No, sinä voit jättää vähän, jos haluat. Syö vielä tuo yksi peruna ja sitten sinä voit mennä ulos.
- En minä halua mennä ulos. Minä haluan katsoa telkkaria. Siellä on "Hoponpoppoo" ja se on hyvä.
- Mutta ulkona on niin kaunis ilma!
- Joo, mutta "Hoponpoppoo" tulee tänään.
- No, hyvä on sitten. Sinä saat katsoa vähän aikaa telkkaria, mutta sitten sinä kyllä menet ulos.
- Joo, mutta sitten tulee kyllä tuo "Tiny Toons" ja se on tosi hyvä. Eikä se kestä kuin puoli tuntia!
- Äiti, ole kiltti! Edes vähän aikaa!

1.3.

ASTEVAIHTELU (K,P,T)

VAHVAA
ASTEHEIKKO
ASTEVAHVAA
ASTEHEIKKO
ASTE

kk : k
pp : p
tt : t

k : -
p : v
t : d

nk : ng
mp : mm
nt : nn
lt : ll
rt : rr

VERBITYYPPI 1

NUKKUA	minä nukun	me nukumme	minä en nuku
	sinä nukut	nukutte	sinä et nuku
	hän nukkuu	nukkuvat	hän ei nuku

ODOTTAA	minä..... sinä..... hän odottaa	me..... te..... he odottavat	minä en..... sinä et..... hän ei.....
LUKEA	minä..... sinä..... hän lukee	me..... te..... he lukevat	minä en..... sinä et..... hän ei.....
LEIPOA	minä..... sinä..... hän leipoo	me..... te..... he leipovat	minä en..... sinä et..... hän ei.....
TIETÄÄ	minä..... sinä..... hän tietää	me..... te..... he tietävät	minä en..... sinä et..... hän ei.....
ANTAA	minä..... sinä..... hän antaa	me..... te..... he antavat	minä en..... sinä et..... hän ei.....
KERTOAA	minä..... sinä..... hän kertoo	me..... te..... he kertovat	minä en..... sinä et..... hän ei.....
TUNTEA	minä..... sinä..... hän tuntee	me..... te..... he tuntevat	minä en..... sinä et..... hän ei.....

1.3.

ASTEVAIHTELU (K,P,T)

Harjoitus 1

1. Marjatta nukkuu vielä. Minäkin vielä vähän aikaa.
2. Marjatta pukee itsensä. Minäkin itseni.
3. Marjatta keittää kahvia. Minäkin kahvia.
4. Hän lukee sanomalehteä. Minäkin sanomalehteä.
5. Sitten hän herättää lapset. Minäkin lapset.
6. Marjatta liikkuu hiljaa keittiössä. Minäkin hiljaa.
7. Marjatta lähtee työhön. Minäkin työhön.
8. Marjatta odottaa bussia. Minäkin bussia.
9. Marjatta yrittää lukea bussissa. Minäkin lukea bussissa.
10. Anita hakee lapset päiväkodista. Minäkin lapset päiväkodista.
11. Anita laittaa ruokaa kotona. Minäkin ruokaa kotona.
12. Antti auttaa äitiänsä. Minäkin minun äitiäni.
13. Antti alkaa siivota. Minäkin siivota.

Harjoitus 2

1. Me (LÄHTEÄ) tänään maalle.
2. (LÄHTEÄ) te myös maalle?
3. Ei, me emme (LÄHTEÄ).
4. Minä (LUKEA) usein illalla sängyssä.
5. (LUKEA) sinä usein illalla?
6. En, minä en (LUKEA).
7. Me (ODOTTAA) bussia.
8. (ODOTTAA) te myös bussia?
9. Mikko (ODOTTAA) junaa.
10. Minä (KIRJOITTAA) kirjettä.
11. Sinä (SOITTAA) hyvin pianoa.
12. Antti (SOITTAA) myös hyvin.
13. Mikko (NUKKUA) jo.
14. (NUKKUA) sinä hyvin?
15. En (NUKKUA).

1.3.

ASTEVAIHTELU (K,P,T)

VAHVA ASTE	HEIKKO ASTE			
			vartalo	mon.nom.
kk :	k	laukku:	<u>lauku</u> -:	laukut
pp :	p	kaappi:	<u>kaapi</u> -:	kaapit
tt :	t	matto:	<u>mato</u> -:	matot
k :	-	jalka:	<u>jala</u> -:	jalat
p :	v	leipä:	<u>leivä</u> -:	leivät
t :	d	pöytä:	<u>pöydä</u> -:	pöydät
nk :	ng	kaupunki:	<u>kaupungi</u> -:	kaupungit
mp :	mm	kampa:	<u>kamma</u> -:	kammat
nt :	nn	pinta:	<u>pinna</u> -:	pinnat
lt :	ll	multa:	<u>mulla</u> -:	mullat
rt :	rr	virta:	<u>virra</u> -:	virrat
tk ≡		matka:	<u>matka</u> -:	matkat
sk ≡		kioski:	<u>kioski</u> -:	kioskit
st ≡		posti:	<u>posti</u> -:	postit

Sano monikon nominatiivit:

kakku _____
 lamppu _____
 tyttö _____
 katto _____
 lupa _____
 kylpy _____
 kirkko _____
 silta _____
 ilta _____
 valta _____

ruoka _____
 vika _____
 poika _____
 katu _____
 sänky _____
 kenkä _____
 hinta _____
 parta _____
 kerta _____
 kunta _____

1.3.

LINJA-AUTOASEMALLA

- Anteeksi, että minä häiritsen, mutta meneekö tämä bussi Turkuun?
 - Ei mene. Tämä menee Hankoon. Tuo toinen bussi menee Turkuun. Se lähtee laiturilta 63.
 - Kiitos.
 - Ei kestä.
-
- Päivää. Pääseekö tällä bussilla Turkuun?
 - Kyllä pääsee.
 - Mihin aikaan te olette lähdössä?
 - Noin viiden minuutin kuluttua.
 - Mihin aikaan me olemme Turussa?
 - Turussa me olemme noin kahden ja puolen tunnin kuluttua.
 - Tota noin....Minä olen menossa Paavo Nurmen tielle. Voitteko Te sitten sanoa, missä minä jään pois?
 - Joo, minä sanon.
 - Kiitos.
-
- Minä lähden muuten illalla Hankoon.
 - Mitäs sinä Hangossa?
 - Yksi minun vanha opiskelukaverini asuu Hangossa. Hän on naimisissa siellä. Vaimo on saksalainen. Hän on kotoisin Frankfurtista.
 - Ai jaa. Ymmärtääkö hän jo suomea vai puhutteko te saksaa?
 - Me puhumme englantia, koska minä en puhu hyvin saksaa ja hän ei ymmärrä vielä suomea. Oho!....Kello on jo noin paljon. Täytyy käydä vielä kaupassa.
 - Mihin kauppaan sinä menet?
 - En minä tiedä. Miksi sinä kysyt? Haluatko sinä tulla mukaan?
 - Joo, täytyy ostaa vähän ruokaa kotiin.
 - Okei, mennään sitten yhdessä. Tässä lähellä on yksi supermarket.

HUOMAA!

kauppa:
kauppaa

kaupa-

kaupa t
kaupa lla
kaupa lta
kaupa lle
kaupa ssa
kaupa sta
kauppa an

Kauppa on lähellä.
Täällä on monta kauppaa.
Kaupat ovat vielä kiinni.
Me tapaamme kaupalla.
Me lähdemme kaupalta kioskille.
Minä kävelen kaupalle asti.
Anne käy kaupassa.
Hän lähtee kaupasta kotiin.
Minä menen kauppaan.

1.3.

Harjoitus 3

Pane sana monikon nominatiiviin.

MALLI:

- (KUPPI) _____ Kupit _____ ovat kaapissa.
1. (LAUKKU) _____ ovat asemalla.
2. (LIPPU) _____ ovat taskussa.
3. (LEIPÄ) _____ ovat kassissa.
4. (MATTO) _____ ovat ulkona.
5. (KAKKU) _____ ovat pöydällä.
6. (TYTTÖ) _____ ovat pihalla.
7. (RUOKA) _____ ovat jääkaapissa.
8. (KENKÄ) _____ ovat lattialla.
9. (SÄNKY) _____ ovat makuuhuoneessa.
10. (POIKA) _____ ovat uimahallissa.

Harjoitus 4

1. Marjatta käy _____ (KAUPPA).
2. Kun minä tulen _____ (KAUPPA), alan laittaa ruokaa.
3. Kissa nukkuu _____ (SÄNKY).
4. Lapset leikkivät _____ (KATU).
5. Omenat ovat _____ (PÖYTÄ).
6. Joku mies kävelee tuolla _____ (SILTA).
7. Sunnuntaina he käyvät usein _____ (KIRKKO).
8. Lähdetkös te illalla _____ (KONSERTTI)?
9. Lapset olivat päivällä _____ (PÄIVÄKOTI).
10. Minä matkustan _____ (AMERIKKAA).
11. Melissa asuu _____ (AMERIKKAA).
12. Oletko sinä kotoisin _____ (KREIKKA)?
13. Minä olen kotoisin _____ (TURKKI).
14. David on kotoisin _____ (ENGLANTI).
15. Paul on kotoisin _____ (IRLANTI).
16. Gerhard on kotoisin _____ (ITÄVALTA).

1.3.

Harjoitus 5

1. Minä _____ (LUKEA) aina illalla.
2. (LUKEA) _____ sinä yleensä illalla?
3. (LUKEA) _____ hän paljon?
4. Ei. Hän ei _____ (LUKEA) paljon.
5. Me _____ (ODOTTAA) bussia.
6. He eivät _____ (ODOTTAA) bussia vaan taksia.
7. (TIETÄÄ) _____ te, mitä kello on?
8. Emme. Me emme _____ (TIETÄÄ).
9. (YMMÄRTÄÄ) _____ sinä jo suomea hyvin?
10. En _____ (YMMÄRTÄÄ),
mutta minä _____ (YRITTÄÄ) ymmärtää.
11. Kotona me _____ (LAITTAA) usein illalla ruokaa yhdessä.
12. (LAITTAA) _____ te usein pizzaa?
13. (LEIPOA) _____ te usein pullaa?
14. Emme _____ (LEIPOA), mutta he _____ (LEIPOA).

Harjoitus 6

1. Me _____ (SYÖDÄ) usein ravintolassa.
2. (JUODA) _____ te olutta?
3. Mikko _____ (TULLA) illalla.
4. (TULLA) _____ Anne ja Ilpokin illalla?
5. Eivät. He eivät _____ (TULLA). He muuttavat huomenna.
6. Marjatta _____ (MENNÄ) työhön.
7. (OLLA) _____ hän työssä kymmenen tuntia? Ei. Hän ei _____ (OLLA).
8. Mitä hän _____ (TEHDÄ) kotona illalla?
9. Kotona hän _____ (TISKATA) ja _____ (SIIVOTA).
10. (HALUTA) _____ sinä lähteä elokuviin?
11. En _____ (HALUTA).
12. (TARVITA) _____ he rahaa?
13. (OSATA) _____ sinä soittaa kitaraa?

1.3.

MITEN TÄMÄ VERBI TAIPUU?

1 -A/-Ä	MUISTA A			ELÄ Ä		
	minä	me	minä
	sinä	te	sinä
	hän	he	hän
	USKO A			SÄÄSTÄ Ä		
	minä	me	minä
sinä	te	sinä	
hän	he	hän	

2 -DA/-DÄ	TUO DA			MYY DÄ		
	minä	me	minä
	sinä	te	sinä
	hän	he	hän
	SAA DA			VIE DÄ		
	minä	me	minä
sinä	te	sinä	
hän	he	hän	

3 -LA/-LÄ + e	LUUL LA			JÄRJESTEL LÄ		
	minä	me	minä
	sinä	te	sinä
	hän	he	hän
	KUUL LA			RETKEIL LÄ		
	minä	me	minä
sinä	te	sinä	
hän	he	hän	
-NA/-NÄ + e	PAN NA			MEN NÄ		
	minä	me	minä
	sinä	te	sinä
	hän	he	hän
	PUR RA			SUR RA		
	minä	me	minä
sinä	te	sinä	
hän	he	hän	

1.3.

3

-(s)TA/TÄ

+ e

RATKAIS TA		PÄÄS TÄ	
minä me	minä me
sinä te	sinä te
hän he	hän he

4

-(v)TA/TÄ

+ a/ä

VASTA TA		KERÄ TÄ	
minä me	minä me
sinä te	sinä te
hän he	hän he
PALATA		MÄÄRÄ TÄ	
minä me	minä me
sinä te	sinä te
hän he	hän he
TARJO TA		LISÄ TÄ	
minä me	minä me
sinä te	sinä te
hän he	hän he

5

-(i)TA/TÄ

+ tse

TUOMI TA		HÄIRI TÄ	
minä me	minä me
sinä te	sinä te
hän he	hän he
HALLI TA		MERKI TÄ	
minä me	minä me
sinä te	sinä te
hän he	hän he

Muista aina
uskoa, elää
ja säästää.

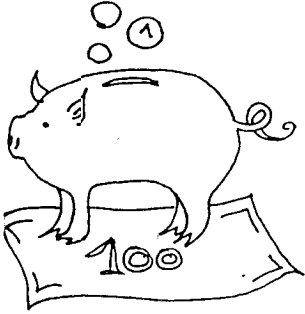

Tarjoilija olutta, viiniä,
viskiä myy.
Hän tuopit tuo ja
rahat vie ja
joskus vähän
juomarahaa saa.

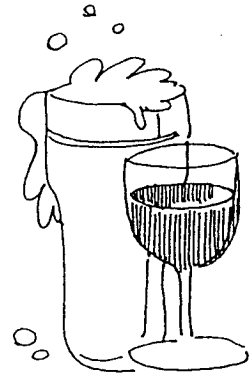

Matkaa me
järjestelemme.
Me haluamme
Alpeilla retkeillä.
Me luulemme, että kuulemme
siellä Pavarottia.
Nyt kaikki tavarat autoon
panemme ja sitten menemme.



Ihminen suree,
kun koira puree.



Meidän täytyy
heti ratkaista,
miten pääsemme
rahapulasta.



Minä kukkia
kerään.
Kun kotiin palaan,
kukat äidille tarjoan.

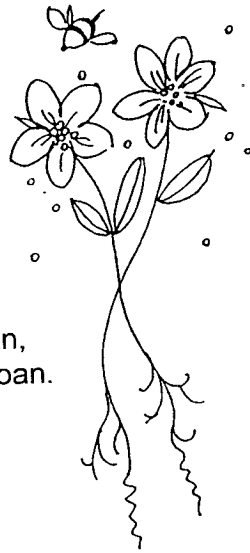

Lääkäri määrää lääkettä.
Minä kysyn vähän.
Hän vastaa: "Lisäätte
vain vettä tähän."



Kuningas maata hallitsee.
Hän harkitsee ja tuomitsee.
Joku häntä häiritsee.
Kuningas huutaa:
"Mitäs tämä merkitsee?"



KAPPALE 8

1.3.

ANNELLA ON KUUKAUSIKORTTI

Minulla	on	auto.
Sinulla	on	auto.
Hänellä	on	auto.
Meillä	on	auto.
Teillä	on	auto.
Heillä	on	auto.

NEG.		PART.
Minulla	ei ole	autoa.
Sinulla	ei ole	autoa.
Hänellä	ei ole	autoa.
Meillä	ei ole	autoa.
Teillä	ei ole	autoa.
Heillä	ei ole	autoa.

KUKA ajaa autoa?
KETKÄ ajavat autoa?

KENELLÄ on auto?

Onko sinulla auto?
Kyllä, minulla on auto.

KENELLÄ ei ole autoa?

Eikö sinulla ole autoa?
Ei, minulla ei ole autoa.

Mitä Annella on laukussa?



1.laukku 2.lompakko 3.rahaa 4.pankkikortti 5.kirjastokortti 6.ajokortti 7.sosiaalivakuutuskortti 8.henkilökortti
9.avaimet 10.konserttilippu 11.bussin aikataulu 12.nenälinapaketti 13.varasukkahousut 14.kuukausikortti
15.kassakuitti 16.meikkipussi 17.puuteri 18.kulmakynä 19.ripsiväri 20.pinni 21.kynsilakkapullo

1.3.

Harjoitus

1. Kysy naapurilta:

Onko sinulla polkupyörä?

Onko sinulla oma auto?

Onko sinulla vene?

Onko sinulla puhelin / televisio / pakastin / leivänpaahdin / mikrouuni / astianpesukone?

Kuinka monta huonetta teillä on?

Onko teillä parveke?

Onko teillä sauna?

Onko sinulla ajokortti / kirjastokortti / pankkikortti / luottokortti / kuukausikortti / henkilökortti /passi?

2. Kysy naapurilta:

*Onko sinulla avain mukana?
sateenvarjo
herätyskello
silitysrauta
jne.*

Kyllä, minulla on avain mukana.

Ei, minulla ei ole sateenvarjoa mukana. Se on kotona.

3. Kysy naapurilta:

Montako lasta sinulla on?

Minulla on yksi lapsi.

*Minulla on **kaksi** lasta.*

*Minulla on **kolme** lasta.*

*Minulla **ei** ole yhtään lasta.*

*Kuinka **monta** siskoa ja veljeä sinulla on?*

Minulla on yksi sisko ja yksi veli.

*Minulla on **kaksi** siskoa ja **kolme** veljeä.*

*Minulla **ei** ole yhtään siskoa eikä veljeä.*

Onko teillä jokin lemmikkieläin?

Meillä on koira / kissa / papukaija / hiiri / kilpikonna.

Meillä on akvaario.

<i>lapsi</i>	<i>sisko</i>	<i>veli</i>	HUOMAA!	<i>enkä</i>	=	<i>ja en</i>
<i>lasta</i>	<i>siskoa</i>	<i>veljeä</i>		<i>etkä</i>	=	<i>ja et</i>
				<i>eikä</i>	=	<i>ja ei</i>
				<i>emmekä</i>	=	<i>ja emme</i>
				<i>ettekä</i>	=	<i>ja ette</i>
				<i>eivätkä</i>	=	<i>ja eivät</i>

1.3.

ANNELLA ON UUSI POIKAYSTÄVÄ

Anne on 24-vuotias suomalainen nainen. Hänellä on pitkä punainen tukka, ruskeat silmät ja pitkät ripset. Hän hymyilee usein iloisesti.

Anne on onnellinen. Hänellä on uusi poikaystävä. Poikaystävän nimi on Ilpo. Ilpo on free-lancetoimittaja. Hän on 29-vuotias, pitkä rauhallinen mies. Ilpolla on harmaat silmät ja vaaleat suorrat hiukset. Hän ei näe hyvin. Hänellä on silmälasit. Hänellä ei ole partaa. Ilpolla on koira. Koiran nimi on Iku. Se on poikakoira. Anne ja Ilpo kävelevät usein illalla Ikun kanssa puistossa. Puisto on hiljainen myöhään illalla.

Annella on oma asunto keskustan ulkopuolella. Se on pieni, mutta vuokra on halpa. Annella on vain yksi huone, eteinen, pieni keittokomero ja vessa. Huoneistossa Annella on monta huonekasvia, sänky, pieni ruokapöytä, pari tuolia, kaksi nojatuolia ja matala kirjahylly. Lattialla on pehmeä matto. Annella on kaksi hyvin kaunista taulua seinällä. Annella on myös puhelin, pakastin ja leivänpaahdin. Pöydällä on kirjoituskone.

Ilpolla on iso kaunis kaksio. Hänellä on suuri keittiö, olohuone, makuuhuone ja kylpyhuone. Ilpolla on myös parveke. Ilpon vuokra on kallis. Ilpolla on pesukone, mutta hänellä ei ole vielä tiskikonetta eikä pakastinta. Ilpolla on erittäin hyvät stereot.

Ilpo asuu vanhassa kerrostalossa. Vaikka talossa on monta kerrosta, siellä ei ole hissiä. Talossa on sauna, mutta ei pesutupaa eikä autotallia. Autotallia Ilpo ei tarvitse, koska hänellä ei ole autoa. Ilpo ei voi ostaa autoa, koska hänellä ei ole tarpeeksi rahaa. Onneksi hän asuu aivan keskustan lähellä. Ilpolla ja Annella - molemmilla - on kuukausikortti. On hyvä asua keskustan lähellä. Bussit kulkevat usein.

HUOMAA!

Riitalla on uusi työpaikka.
Riitta Pyyköllä on uusi työpaikka.
Rouva Pyyköllä on uusi työpaikka.

mutta:

Tuolla pitkällä miehellä on kaunis vaimo.
Tällä laihalla pojalla on liian ohut takki.
Sillä mukavalla miehellä oli kaunis hymy.

Meidän mummo asuu Porvoossa.
Meidän talo on melko vanha.

Meidän mummolla on monta kissaa.
Meidän talossa ei ole hissiä.

1.3. KENELLÄ ON ...? KENELLÄ EI OLE ...?

Harjoitus 1

1. (MINÄ) on kissa.
2. Onko..... (SINÄ) kiire?
3. (HÄN)..... on aina aikaa.
4. (ME)..... on pieni asunto.
5. Onko..... (TE) parveke?
6. (HE)..... on kesämökki.
7. (KUKA)..... on sanakirja?
8. (MIKKO)..... on sanakirja.
9. (MARJATTA)..... on kirja mukana.
10. (PEKKA)..... on uusi tietokone.
11. (TYTTÖ)..... on uusi polkupyörä.
12. (POIKA)..... oli taskulamppu.
13. (MIES)..... oli musta tukka.
14. (KUKA)..... teistä on silmälasit?

Harjoitus 2

1. (HÄN)..... ei ole(AUTO).
2. (ME)..... ei ole(SAUNA).
3. (KUKA)..... ei ole(SANAKIRJA)?
4. (MIKKO)..... ei ole(TIETOKONE).
5. (RIITTA)..... ei ole(PUHELIN).
6. (KUKA)..... ei ole(BUSSILIPPU)?
7. (SINÄ)..... ei ole(PASSI).
8. (HE)..... ei ole(PARVEKE).
9. (ULLA)..... ei ole(LAPSI).
10. (DAVID)..... ei ole(VELI).
11. (PAUL)..... ei ole(KOPIOKORTTI).
12. (CAROL)..... ei ole(TELEVISIO).

1.3. KENELLÄ ON ...? KENELLÄ EI OLE...?

Harjoitus 3

1. (KARI)..... on punainen tukka.
2. (KARI KALLIO)..... on punainen tukka.
3. (OLAVI)..... oli oma orkesteri.
4. (OLAVI VIRTA)..... oli kaunis ääni.
5. (TUULA)..... on purjevene.
6. (TUULA RANTA)..... on purjevene.
7. (NEITI PÄÄKKÖ)..... on kaunis hymy.
8. (ROUVA PIRTTILEHTO)..... on kolme lasta.
9. (HERRA ALANKO)..... on viisi lasta.
10. (JOHTAJA VALTA)..... on kaksi lasta.
11. (LÄÄKÄRI HELLSTÉN)..... oli kiire.

Harjoitus 4

1. (TUO POIKA)..... on kova yskä.
2. (HÄN)..... on flunssa.
3. (TÄMÄ LAPSI)..... on kuumetta.
4. (SE LÄÄKÄRI)..... oli valkoinen takki.
5. (TÄMÄ POIKA)..... on korva kipeä.
6. (TUO LAPSI)..... on nuha.
7. (TÄMÄ MIES)..... on paha olo.
8. (MINUN MIES)..... on sokeritauti.
9. (HÄNEN TYTTÖ)..... on leukemia.
10. (MEIDÄN MUMMO)..... oli syöpä.

HUOMAA!

lapsi: lapse-
lasta
↓
lapset
lapsella

poika:
poikaa

poja-
↓
pojat
pojalla

mies:
miestä

miehe-
↓
miehet
miehellä

1.3.
IHMINEN

EDESTÄ

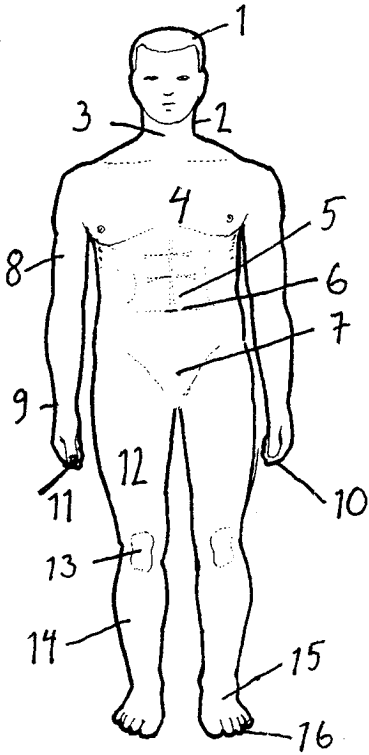

- 1.pää 2.kaula 3.kurkku 4.rinta 5.vatsa 6.napa
7.sukupuolielimet 8.käsi 9.ranne 10.sormi
11.kynsi 12.reisi 13.polvi 14.sääri
15.jalka 16.varvas

TAKAA

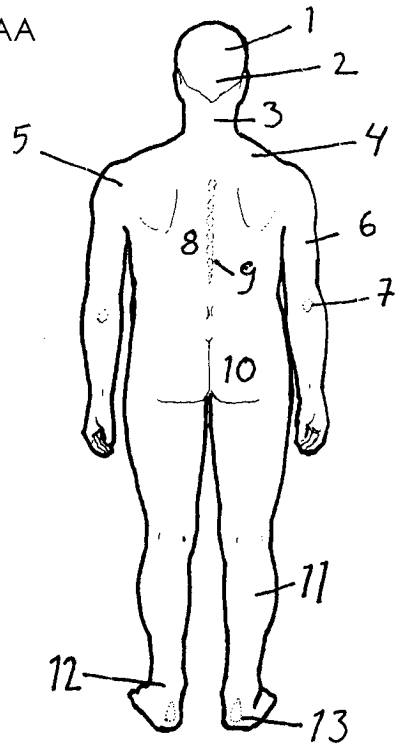

- 1.hiukset 2.takaraivo 3.niska 4.hartia 5.olkapää
6.käsivarsi 7.kyynärpää 8.selkä 9.selkäranka
10.takapuoli 11.pohje 12.nilkka 13.kantapä

KASVOT

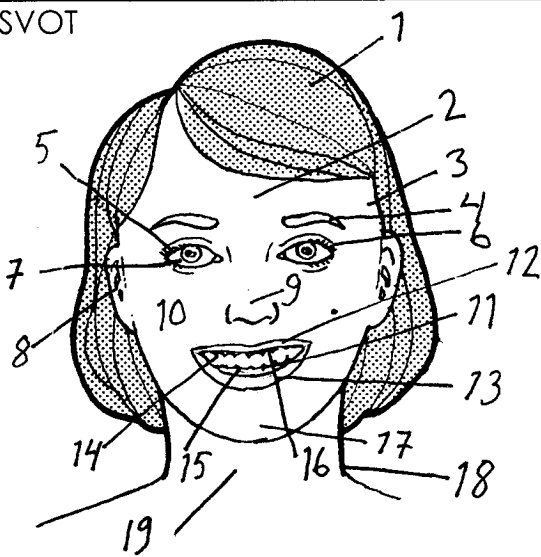

- 1.hiukset 2.otsa 3.ohimo 4.kulmakarvat
5.silmäluomi 6.ripset 7.silmä 8.korva 9.nenä
10.poski 11.suu 12.ylähuuli 13.alahuuli
14.hampaat 15.kieli 16.ikenet 17.leuka
18.kaula 19.kurkku

SISÄELIMET

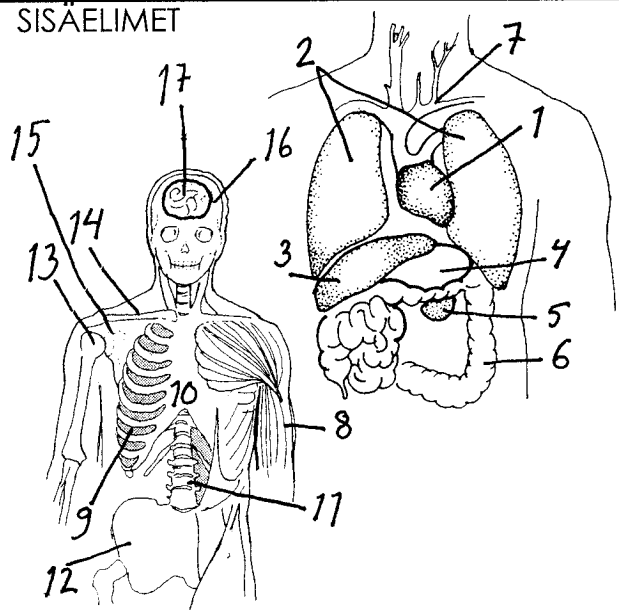

- 1.sydän 2.keuhkot 3.maksa
4.mahalaukku 5.munuaianen 6.suolisto
7.verisuoni 8.lihakset 9.kylkiluut 10.rintalasta
11.selkäranka 12.lonkkaluu 13.olkaluu 14.solisluu
15.lapaluu 16.pääkallo 17.aivot

1.3.

SAIRASTAMINEN

Minä olen sairas. Minulla on flunssa.

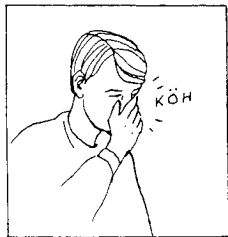

Minulla on yskä.

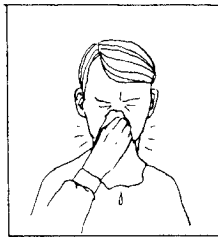

Minulla on nuha.

Oletko sinä sairas? Onko sinulla flunssa?

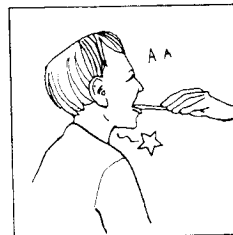

Minulla on kurkku kipeä.

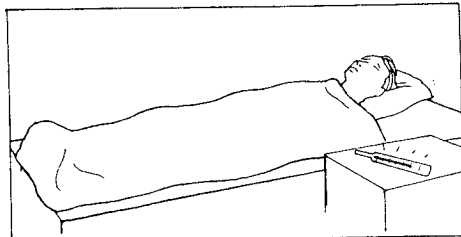

Minulla on kuumetta. Minulla on flunssa.



Minulla on vatsa kipeä.

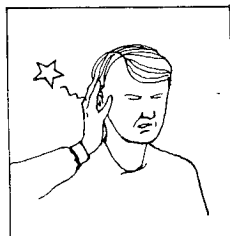

Minulla on korva kipeä.

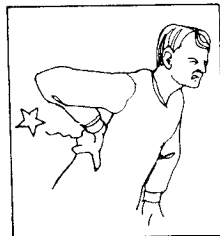

Minulla on selkä kipeä.



Minulla on hammas kipeä.

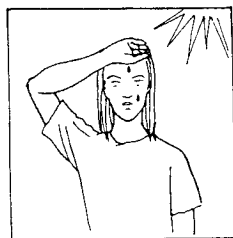

Minulla on kuuma.



Minulla on kylmä.



Minulla on paha olo.

Kysy naapurilta:

Mikä sinua vaivaa? Oletko sinä vilustunut? Onko sinulla flunssa?

Onko sinulla yskä? Entä nuha? Onko sinulla kuumetta? Onko sinulla selkä kipeä?

HUOMAA!

Minulla on nälkä.

Minulla ei ole

nälkä.

Minulla on jano.

Minulla ei ole

jano.

Minulla on kuuma.

Minulla ei ole

kuuma.

Minulla on selkä kipeä.

Minulla ei ole

selkä kipeä.

Minulla on kiire.

Minulla ei ole

kiire.

Flunssan oireet: kuume, päänsärky, yskä, kurkkukipu ja nuha.

Parane pian!

1.3.

MINKÄNÄKÖINEN HÄN ON?

Hänellä on
 pitkät hiukset.
 lyhyet hiukset.
 vaaleat hiukset.
 tummat hiukset.
 punaiset hiukset.
 kiharat hiukset.
 suorat hiukset.
 suuret silmät.
 siniset silmät.
 huono kuulo.
 huono näkö.

Hän on
 pitkätukkainen.
 lyhyttukkainen.
 vaaleatukkainen.
 tummatukkainen.
 punatukkainen.
 kiharatukkainen.
 suoratukkainen.
 suurisilmäinen.
 sinisilmäinen.
 huonokuuloinen.
 huononäköinen.

Hänellä on
 parta.
 viikset.
 saparot.
 poninhäntä.
 pitkät ripset.
 paksut kulmakarvat.
 pystytukka.
 pitkä kaula.
 pitkät jalat.
 pitkät kädet.
 korkea otsa.
 suuri nenä.
 suuret korvat.
 voimakas leuka.
 silmälasit.
 pisamia.

Hän on
 pitkä.
 lyhyt.
 lihava.
 laiha.
 nuori.
 vanha.
 komea.
 suloinen.
 viehättävä.
 tyylikäs.
 noin 40-vuotias.
 ruma.
 ryppyinen.
 kalju.

Hän on
 isän näköinen.
 äidin näköinen.
 iloisen näköinen.
 surullisen näköinen.
 vihaisen näköinen.
 väsyneen näköinen.
 siistin näköinen.
 epäsiistin näköinen.

KAPPALE 9

1.4.
PARTITIIVI



yksi banaani

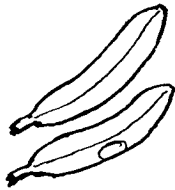

kaksi banaanina

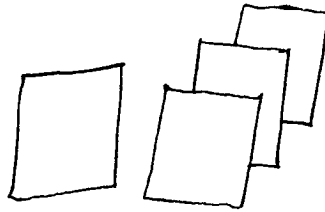

yksi paperi kolme paperia



yksi sipuli



neljä sipulia



yksi sormi



viisi sormeä



yksi mäki

kaksi mäkeä



yksi joki

kaksi jokea



yksi pieni sieni



kolme pientä sientä



yksi suuri saari



kaksi suurta saarta



yksi kieli



monta kieltä



yksi hame

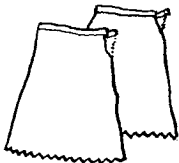

kaksi hametta



yksi vene



kaksi venettä

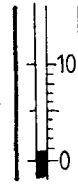

yksi aste

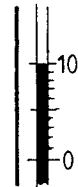

kymmenen astetta



yksi iloinen nainen



kaksi iloista naista



yksi likainen lautanen



monta likaista lautasta

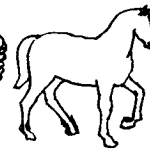

yksi valkoinen hevonen



kaksi valkoista hevosta



yksi käsi



kaksi kättä

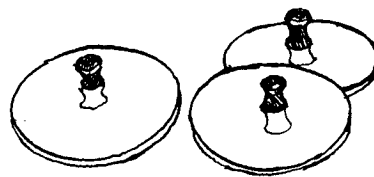

yksi kansi

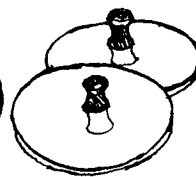

kaksi kantta

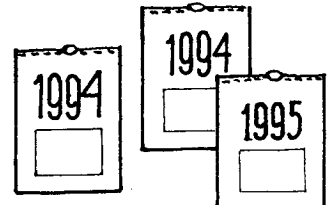

yksi vuosi

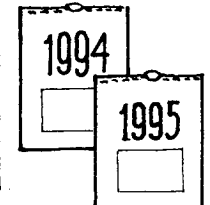

kaksi vuotta

1.4.

NOMINITYYPIT
PARTITIIVI

-i

baari
baari **a**

posti, pankki, apteekki, appelsiini, tomaatti, viini, marmeladi, kahvi,
poliisi, insinööri, arkkitehti, tohtori, lääkäri, sihteeri, tuomari, taksi,
hissi, bussi, kurssi, kassi, pussi, tuoli, tori, uuni ...

-i

suomi
suome **a**

mäki, joki, nimi, sormi, niemi, lahti, tähti, lehti, ovi, kivi, talvi,
pilvi, polvi, hirvi...

-i (n, l, r) (s, h)

pieni
pien **tä**

sieni, uni, ääni, kieli, tuli, tuuli, mieli, saari, vuori, suuri, nuori
hiiri, meri, veri...

lapsi, veitsi,	kuusi	lohi,	lumi
lasta veistä	kuusta	lohta	lunta

-e

huone
huone **ta**

vene, aste, kone, lentokone, perhe, kirje, kappale, parveke, osoite,
amme, kastike, koe, liikenne, tiede, taide, alue...

-nen

nainen
nais **ta**

iloinen, onnellinen, surullinen, vihainen, likainen, lautanen, eteinen,
ulkomaalainen, englantilainen, suomalainen, valkoinen, sininen,
punainen, keltainen, hampurilainen, ensimmäinen, toinen, viimeinen,
ihminen, makeinen, mahdollinen, tavallinen, yksinäinen ...

-si

käsi
kät **tä**

uusi, vesi, vuosi, kuukausi, viisi, kuusi, yksi, kaksi, kausi, susi, tosi,
täysi, köysi, liesi, reisi, kynsi, kansi, länsi, varsi, virsi, hirsi, pursi.

1.4.
PARTITIIVI

Harjoitus 1

- | | | | |
|-----|--------------------|-----------|---------------|
| 1. | yksi tuoli | viisi | tuolia |
| 2. | yksi banaani | kaksi | banaanin |
| 3. | yksi appelsiini | kaksi | appelsiinia |
| 4. | yksi sipuli | kolme | sipulia |
| 5. | yksi sormi | kaksi | sormea |
| 6. | yksi mäki | kaksi | mäkeä |
| 7. | yksi lehti | kolme | lehteä |
| 8. | yksi ovi | neljä | ovia |
| 9. | yksi pieni puu | kolme | puuta |
| 10. | yksi suuri talo | kaksi | taloa |
| 11. | yksi kieli | monta | kieltä |
| 12. | yksi nuori mies | kaksi | nuorta miestä |
| 13. | yksi aste | kymmenen | astetta |
| 14. | yksi kirje | neljä | kirjettä |
| 15. | yksi huone | kolme | huonetta |
| 16. | yksi parveke | kaksi | parvekettä |
| 17. | yksi nainen | kaksi | nainetta |
| 18. | yksi makeinen | seitsemän | makeinta |
| 19. | yksi ihminen | neljä | ihmistä |
| 20. | yksi hampurilainen | kaksi | hampurilaista |
| 21. | yksi vuosi | neljä | vuotta |
| 22. | yksi kuukausi | kolme | kuukautta |
| 23. | yksi uusi köysi | kaksi | uutta köyttä |
| 24. | yksi susi | monta | susia |

1.4.

PARTITIIVI

Harjoitus 2

1. Minä ostan viisi (TOMAATTI).
2. Saammeko me kaksi(SUURI HAMPURILAINEN)?
3. Haluatko sinä maistaa tätä (KASTIKE)?
4. Me syömme usein (LOHI).
5. Minulla ei ole(HAARUKKA). Minulla on kaksi (VEITSI).
6. Pöydällä on monta (LIKAINEN LAUTANEN).

7. Pihalla on viisi (ILOINEN LAPSI).
8. Minulla on kolme (PIENI LAPSI).
9. Anna on vasta viisi (VUOSI) vanha.
10. Vauva on nyt neljä (KUUKAUSI) vanha.
11. Vauvalla ei ole vielä (NIMI).
12. Meillä on kaksi..... (SUURI HUONE).
13. Meillä ei ole (AMME).
14. Kuinka monta (PERHE) tässä talossa on?
15. Talossa asuu monta (YKSINÄINEN IHMINEN).

Harjoitus 3

1. Kuinka monta (HENKI) täällä on?
2. Firmassa on kahdeksan (INSINÖÖRI).
3. Me asuimme Pariisissa kymmenen (VUOSI).
4. Me olimme Kiinassa kaksi (KUUKAUSI).
5. Kiinassa on monta (SUURI JÄRVI) ja (JOKI).
6. Ulkona on kaksi (SIRKUSHEVONEN).
7. Kadulla on paljon (VÄKI).
8. Torilla on monta..... (NUORI IHMINEN).
9. Minä ostan viisi (PUNAINEN RUUSU).
10. Saanko kolme (KELTAINEN TULPPAANI)?
11. Tuolla on kaksi (UUSI VENE)!
12. Muistathan sinä varoa(LIIKENNE), kun menet kadun yli?

1.4.

MIHIN? - MISSÄ? - MISTÄ?

=MINNE?

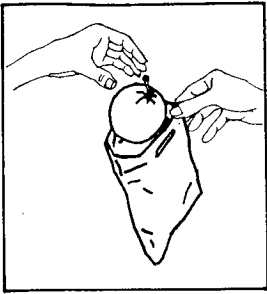

Minne sinä panet omenan?
Minä panen omenan pussiin.

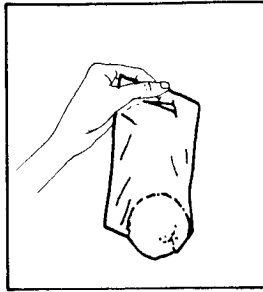

Missä omena on?
Omena on pussissa.

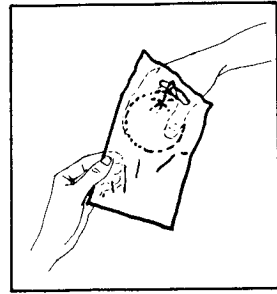

Mistä sinä otat omenan?
Minä otan omenan pussista.

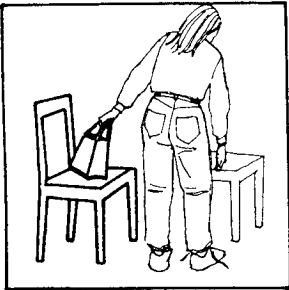

Minne sinä panet kassin?
Minä panen kassin tuolille.

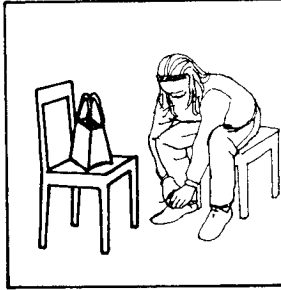

Missä kassi on?
Kassi on tuolilla.

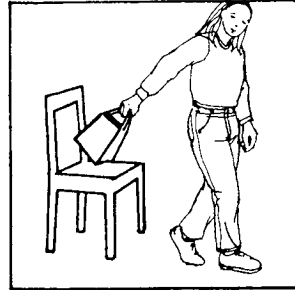

Mistä sinä otat kassin?
Minä otan kassin tuolilta.

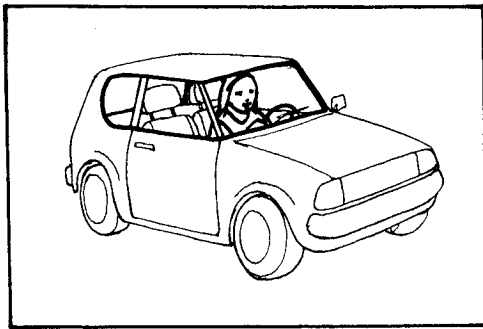

Anne on tässä pienessä autossa.

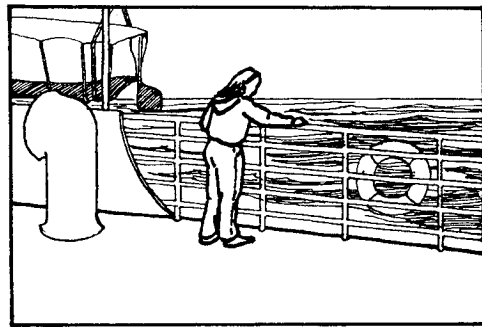

Kirsti on tuossa suuressa laivassa.

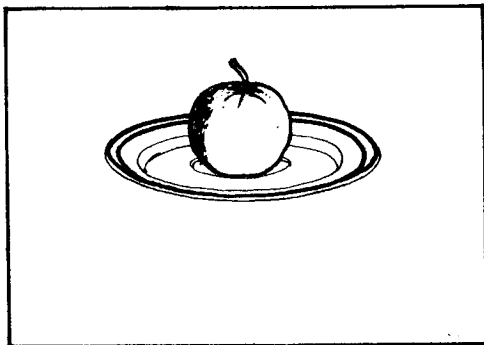

Omena on tällä valkoisella lautasella.

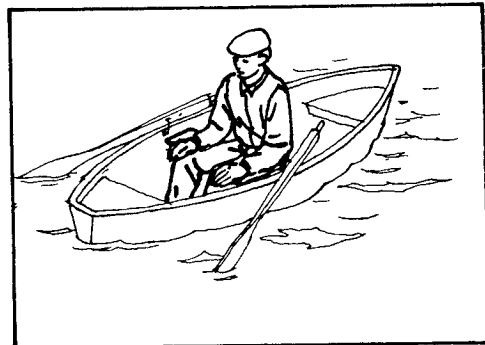

Mies istuu tuossa pienessä venessä.

1.4.

NOMINITYYPIT

-i
bussi : **bussi-** baari : _____ - posti : _____ -
bussi a : bussi ssa baaria postia
 bussi sta
 bussi in
 bussi t

-i
Suomi : **Suome-** järvi : _____ - sormi : _____ -
Suome a : Suome ssa järveä sormea
 Suome sta
 Suome en

-i
pieni : **piene-** suuri : _____ - moni : _____ -
pien tä : piene ssä
 piene stä
 piene en
 piene llä
 piene ltä
 piene lle
 piene t

-e
huone : **huonee-** vene : _____ - kone : _____ -
huone tta : huonee ssa
 huonee sta
 huonee seen
 huonee t

-nen
eteinen : **eteise-** lautanen : _____ - kiinalainen : _____ -
eteis tä : eteise ssä
 eteise stä
 eteise en
 eteise t

HUOMAA!

tämä :	<u>tä-</u>	tuo :	<u>tuo-</u>	se :	<u>si(i)-</u>
tä tä	tä llä	tuo ta	tuo lla	si tä	si llä
	tä ltä		tuo lta		si ltä
	tä lle		tuo lle		si lle
	tä ssä		tuo ssa		sii nä
	tä stä		tuo sta		sii tä
	tä hän		tuo hon		sii hen

1.4.
NOMINITYYPIT

Harjoitus 4

1. Mikko menee (TUO SUURI VALKOINEN KERROSTALO)
2. Mikko asuu..... (TUO SUURI VALKOINEN KERROSTALO)
3. Mikko tulee ulos (TUO SUURI VALKOINEN KERROSTALO)
4. Minä panen kukat (TÄMÄ PIENI SININEN PÖYTÄ)
5. Kukat ovat (TÄMÄ PIENI SININEN PÖYTÄ)
6. Minä otan kukat pois (TÄMÄ PIENI SININEN PÖYTÄ)

Harjoitus 5

1. Mikko on (TÄMÄ SUURI HUONE).
2. Anne on (TUO PIENI HUONE).
3. Markus on (SE SUURI HUONE).
4. Mikko menee..... (TÄMÄ SUURI HUONE).
5. Anne menee (TUO PIENI HUONE).
6. Markus menee..... (SE SUURI HUONE).
7. Mikko tulee ulos..... (TÄMÄ SUURI HUONE).
8. Anne tulee ulos..... (TUO PIENI HUONE).
9. Markus tulee ulos..... (SE SUURI HUONE).
10. Mikko käy (SE SUURI UIMAHALLI).

1.4.

Harjoitus 6

1. Minä menen (TUO SUURI KYLPYHUONE)
2. Me syömme usein (TÄMÄ ITALIALAINEN RAVINTOLA)
3. Huong on työssä (SE PIENI KIINALAINEN RAVINTOLA)
4. Presidentti tulee ulos..... (TUO PIENI VALKOINEN LENTOKONE)
5. Hänen kuvansa oli..... (TÄMÄ SAKSALAINEN LEHTI)
6. Me käymme usein (SE SUURI VALKOINEN KIRJASTO)

Harjoitus 7

1. Minä asun (HAKANIEMI).
2. He asuvat (LAUTTASAARI).
3. Me menemme metrolla (VUOSAARI).
4. Markus asuu (NIEMENMÄKI).
5. Me käymme usein (LINNANMÄKI).
6. Me menemme junalla (PUKINMÄKI).

Harjoitus 8

1. Tässä (HUONE) on monta ihmistä.
2. Puhelin on (ETEINEN). Se soi.
3. Marjatta ei kuule mitään. Hän on (KYLPYHUONE).
4. (HISSI)..... oli sitten paljon väkeä.
5. Mitä sinulla on (KASSI)?
6. (LAUTANEN) on viisi kypsää banaania.
7. Tässä (KONE) on jokin vika. Se ei toimi.
8. (UUNI)..... on kakku.
9. Panenko minä jo kaikki.....(LAUTANEN) pöydälle?
10. Missä kaikki (VEITSI) ovat?
11. Tässä on vain kaksi (VEITSI).

1.4.

Harjoitus 9

1. Missä kaikki (LAPSI) ovat?
2. Meillä on vain kaksi (LAPSI).
3. Anna nukkuu jo. Hän on jo (UNI).
4. Sinä voit panna sen lahjan tuolle (PIENI PÖYTÄ).
5. Mitä siinä..... (KIRJE) oli?
6. (KUUSI)..... maksavat paljon jouluna.
7. Mökillä on kaksi (KORKEA KUUSI).
8. Meidän kesämökki on (PIENI SAARI).
9. Kalat uivat (JÄRVI).
10. Jokin vene on tuolla..... (JÄRVI).
11. Joku mies istuu tuossa (PIENI VENE).
12. Kettu nukkuu (KOVA KIVI).
13. Tuosta (SUURI PILVI) sataa vielä vettä!

Harjoitus 10

1. Opettaja on tänään sairas. (OVI) oli lappu.
2. Hänellä oli uusi sormus (SORMI).
3. He menivät illalla (KIINALAINEN RAVINTOLA).
4. Ehkä he istuvat jo (LENTOKONE).
5. Huomenna nousemme ylös (VUORI).
6. Sieltä on upea näkymä (MERI).
7. Haluatko asua tuolla..... (PIENI YKSINÄINEN SAARI)?
8. Kaksi (NUORI RAKASTAVAINEN) kävelee tuolla.
9. He asuvat tuossa (VALKOINEN HOTELLI).
10. (MONI IHMINEN)..... hymyilevät heille ystävällisesti.
11. He käyvät (MONI MAA) ensi kesänä.
12. Täällä on niin (RAUHALLINEN).
13. Minusta täällä on liian (HILJAINEN).

KAPPALE 10

1.4.

ANNE JA ILPO MUUTTAVAT UUTEEN ASUNTOON

Muistathan, että Annella oli uusi poikaystävä. Poikaystävän nimi oli Ilpo. Nyt kerron, mitä sitten tapahtuu...

Kuluu pari kuukautta... Anne ja Ilpo käyvät elokuvissa, puhuvat paljon puhelimessa (Voi taivas, mitkä puhelinlaskut!). Joskus he menevät ravintolaan tai discoon tai jonkun ystävän luokse kylään. He viihtyvät hyvin yhdessä. Eräänä päivänä Annen puhelin soi. Anne vastaa puhelimeen. Siellä on Ilpo. Ilpo ja Anne puhuvat jonkin aikaa puhelimessa, ja sitten Ilpo mainitsee, että hänestä he voisivat ihan hyvin asua yhdessä. Anne on samaa mieltä. He päättävät muuttaa yhteen.

Uusi asunto sijaitsee Mäntymäellä eräässä uudessa kauniissa kerrostalossa. Se on hyvässä kunnossa. Asunto on toisessa kerroksessa. Talossa on hissi. He asuvat A-rapussa. Talossa asuu monta perhettä. Asunnossa on kaksi suurta huonetta, eteinen, keittiö ja kylpyhuone. Asunnossa ei ole parveketta. Ikkunat ovat melko pienet.

Nyt Annella ja Ilpolla on paljon työtä Annen vanhassa asunnossa. Kaikki tavarat täytyy pakata laatikkoon. Ja sitten täytyy vielä siivotakin. Anne on väsynyt. Eteisessä on paljon tavaraa. ”Miten me saamme kaikki nämä tavarat sinne uuteen asuntoon?” Anne miettii. He kantavat kaikki tavarat pakettiautoon ja ajavat sitten Mäntymäelle.

Kun tavarat ovat sisällä, laatikot täytyy purkaa. Sohvan, pienen matalan kirjahyllyn ja television he vievät olohuoneeseen, sänky tulee makuuhuoneeseen ja kaikki astiat menevät keittiöön. Eteisessä on monta suurta laatikkoa. Iku ei oikein ymmärrä, mitä nyt tapahtuu. Se vain haukkuu ja juoksee ympäri koko ajan.

Kun kaikki on valmista, asunto on siisti ja kaunis. Kaikki on nyt kunnossa. Olohuoneessa on paljon tilaa. Siellä on sohva, matala kirjahylly ja pieni olohuoneen pöytä. Pienellä pöydällä on vanha kukkamaljako. Makuuhuoneessa on kaksi sänkyä, kirjoituspöytä ja mukava nojatuoli.

Nyt heillä on tarpeeksi tilaa ja vuokrakaan ei ole liian kallis. Asunnossa on noin 60 m² (neliömetriä), ja he maksavat vuokraa vain pari tuhatta kuukaudessa. Nyt he voivat alkaa säästää omaa asuntoa varten.

14.

NOMINITYYPIT

-si

uusi
uut ta

:

uude-

uude ssa
uude sta
uu t e en
uude lla
uude lta
uude lle
uude t

vesi :

.....

- käsi :

.....

-in

puhelin
puhelin ta

:

puhelime-

puhelime ssa.....
puhelime sta
puhelime en
puhelime lla
puhelime lta
puhelime lle
puhelime t

avain :

.....

- laskin :

.....

-is /-as /-äs

kaunis
kaunis ta

:

kaunii-

kaunii ssa
kaunii sta
kaunii seen
kaunii lla
kaunii lta
kaunii lle
kaunii t

kallis :

.....

- valmis :

.....

vieras

vieras ta

:

vieraa-

vieraa ssa
vieraa sta
vieraa seen
vieraa lla
vieraa lta
vieraa lle
vieraa t

eräs :

.....

- potilas :

.....

-us /-ys /-os /-ös

kokous
kokous ta

:

kokoukse-

kokoukse ssa.....
kokoukse sta
kokoukse en
kokoukse t

kerros :

.....

- hallitus :

.....

1.4.

Harjoitus 1

1. Me asumme (ENSIMMÄINEN KERROS).
2. Minä menen (TOINEN KERROS).
3. He asuvat (VIIMEINEN KERROS).
4. Käyttekö usein (KIINALAINEN RAVINTOLA)?
5. Hän on työssä.....
(ENGLANTILAINEN LAKIASIAINTOIMISTO)

Harjoitus 2

1. Puhelin soi. Vastaatko sinä..... (PUHELIN)?
2. Puhutko sinä vielä kauan (PUHELIN)?
3. Me matkustamme huomenna (KYPROS).
4. Me asumme melko (KALLIS HOTELLI).
5. Johtaja on (KOKOUS).
6. Tuletko sinä huomenna (KOKOUS)?
7. Sosiaalidemokraattinen puolue ei ole enää (HALLITUS).
8. Tässä(UUSI TASKULASKIN) on jokin vika.
9. Kalat uivat(VESI).
10. Mitä sinulla on (KÄSI)?

Harjoitus 3

Kenellä on...? Kenellä ei ole...?

1. Onko (JOKAINEN)..... oma kirja?
2. (ERÄS OPPILAS) ei ole kirjaa.
3. (VIRPI NIEMINEN)on yksi ylimääräinen kirja.
4. (JOHTAJA VIRTANEN).....on kiire.
5. (INSINÖÖRI LAHTINEN)..... on kolme lasta.
6. (MARKUS)..... ei ole bussilippua.
7. (PIENI LAPSI)..... on uusi polkupyörä.
8. (NUORI NAINEN)..... oli kova yskä.
9. (SAIRAS VANHA MIES)..... oli tupakka-aski kädessä.
10. Hannun (ENTINEN VAIMO)..... oli koira.
11. Hannun (NYKYINEN VAIMO)..... on kissa.

14.
ETEISESSÄ



- 1.katto 2.seinä 3.lattia 4.ulko-ovi 5.väliovi 6. ovikello 7.postiluukku 8.lukko 9.varmuusketju 10.ovisilmä
 11.kahva 12.katkaisin 13. sulaketaulu 14.sulake 15.ilmoitustaulu 16.peili 17.peilipöytä 18.puhelin
 19.puhelinluettelo 20.harja 21.kampa 22.kassi 23.roskapussi 24.jätepaperit 25.matto 26.kynnysmatto
 27.talutushihna 28.kaappi 29.hattuhylly 30.vaateripustin = henkari 31.takki 32.kenkäteline 33.sateenvarjo
 34.sormikas 35.kumisaapas 36.kenkälusikka

1.4. KUTSU JUHLIIN

Eräänä päivänä, kun Ilpo on juuri menossa Ikun kanssa ulos, hän huomaa, että eteisen lattialla on kirje. Hän avaa kirjeen. Kirjeessä on kutsu juhliin. Kirjeessä lukee näin:

maanantaina 7.3.

Hei Anne ja Ilpo!

Onnea uuteen kotiin! Minä toivon, että te viihdytte siellä Mäntymäellä. Asunto ainakin oli kauniilla paikalla. Talon lähellä on paljon metsää.

Onko teillä nykyään enemmän aikaa? Teillähän oli aika paljon työtä silloin, kun te muutitte. Alkaako kaikki olla nyt valmista? Toivottavasti teillä ei ole enää niin kiire. Minulla on nimittäin juhlat ensi lauantaina. Olisi tosi kiva, jos te voisitte tulla. Maria ja Raimokin tulevat ja Pekkinen tulee jonkun espanjalaisen ystävänsä - Josén - kanssa. Olisi kiva nähdä teitä pitkästä ajasta. Kaikki vieraat saapuvat noin puoli kahdeksan aikaan. Poppiiko tämä aika teille? Voisitteko soittaa minulle ja kertoa voitteko te tulla?

Terveisin Mikko

R.P. Milloin teidän puhelimenne alkaa toimia? On vähän hankalaa, kun ei voi soittaa teille.

KERTAUSTA

Harjoitus 1

Mikä kysymyssana?

- | | | |
|-----------|--------------------------------|-----------------------------------|
| 1. _____ | sinä olet tulossa? | - Kotoa. |
| 2. _____ | sinä olet menossa? | - Itäkeskukseen. |
| 3. _____ | sinun lomasi alkaa? | - Ensi viikolla. |
| 4. _____ | lentokone lähtee? | - Helsinki-Vantaan lentokentältä. |
| 5. _____ | lentokone lähtee? | - Tasan kello kahdeksan. |
| 6. _____ | sinä matkustat Saksaan? | - Laivalla. |
| 7. _____ | kanssa matkustat? | - Tyttöystävän kanssa. |
| 8. _____ | kauan te aiotte olla matkalla? | - Ehkä noin kaksi viikkoa. |
| 9. _____ | ilma Saksassa oli? | - Ihan kiva ilma. Oli lämmintä. |
| 10. _____ | on sanakirja mukana? | - Frankilla. |
| 11. _____ | sinä olet kotoisin? | - Zairesta. |
| 12. _____ | sinä opiskelet suomea? | - Koska haluan puhua suomea. |

Harjoitus 2

Vastaa kysymyksiin kokonaisella lauseella.

- | | | |
|----|---|-------------------------|
| 1. | Milloin sinä nuket? | (yö) |
| | _____ | |
| 2. | Missä sinä olet työssä? | (intialainen ravintola) |
| | _____ | |
| 3. | Mihin aikaan sinä pääset tänään töistä? | (klo 17.00) |
| | _____ | |
| 4. | Minne sinä menet kurssin jälkeen? | (koti) |
| | _____ | |
| 5. | Mihin te aiotte lähteä kesällä? | (loma - Kreikka) |
| | _____ | |
| 6. | Millä te matkustatte sinne? | (lentokone) |
| | _____ | |
| 7. | Minne Anne on menossa? | (kreikan kurssi) |
| | _____ | |

1.4.

KERTAUSTA

Harjoitus 3

Sanat ovat sekaisin. Järjestä ne ja pane ne oikeaan muotoon. Tee lause. Kirjoita vihkoon.

1. (KIIRE - OLLA - MINÄ)
2. (ULKONA - MILLAINEN - OLLA - ILMA ?)
3. (RUOKA - TÄNÄÄN - MITÄ - MINÄ - KAUPPA - TUODA?)
4. (MITÄ - SINÄ - KUULUA?)
5. (TENNIS - HALUTA - SINÄ - PELATA - ILTA?)
6. (TEHDÄ - MITÄ - TE - HUOMENNA?)
7. (PIZZA - MINÄ - USEIN - LAITTA)
8. (PULLA - LEIPOA - SINÄ - VIIKONLOPPU?)
9. (HELSINKI - TE - VIIHTYÄ?)
10. (MIKÄ - MAA - TE - AIKOA - LOMA - LÄHTEÄ?)
11. (VIISI - LAPSI - HÄN - OLLA)
12. (ISO - HE - ASUNTO - OLLA)
13. (HALUTA - MENNÄ - SINÄ - ILTA - ILPO JA ANNE - LUOKSE?)
14. (KAUKANA - HE - ASUA?)
15. (OLLA - KAUNIS - ILMA - TÄNÄÄN)
16. (MONTA - IHMINEN - OLLA - TORI)

Harjoitus 4

Valitse oikea päätte.

1. Haluat _____ sinä jo lähteä?
2. Voitte _____ te auttaa minu _____?
3. He ovat lähde _____ ostoksi _____ keskusta _____.
4. Tulet _____ sinä mukaan?
5. Millä bussi _____ te menette?
6. Millä kadu _____ se kauppa on?
7. Anne on koto _____. Häne _____ on vapaapäivä.
8. Ilpo lähti jo koto _____ töi _____.
9. Hän pääsee töi _____ viide _____.
10. Mi _____ kaupungi _____ hän on kotoisin?

KERTAUSTA

Harjoitus 5

Mikko menee joka päivä keskustaan

Mikko asu..... tä..... suur..... uude..... kerrostalossa. Huoneisto..... on kaksi huone....., eteinen, keittiö ja kylpyhuone. Miko..... puhelin on etei....., televisio on olohuon..... ja sänky on makuuhuon.....

Aamu..... Mikko herä..... kuude..... Hän nouse..... heti ylös ja mene..... keittiö..... Keittiö..... hän keittä..... kahvi..... ja syö aamiais.....

Keittiö..... hän mene..... kylpyhuon..... ja käy suihku..... Sitten hän mene..... makuuhuon..... ja pane..... vaatte..... päälle. Hän lähte..... ulos. Hän kävele..... bussipysäki..... Pysäki..... hän odotta..... bussi..... Bussi tule..... pian. Mikko odotta..... vain kolme minuutti..... Mikko nouse..... bussi..... Bussi..... on monta ihmis.....Mikko mene..... bussi..... keskusta..... Hän jää pois bussi..... ja kävele..... yliopisto..... Yliopisto..... hän opiskele..... matema- tiikka..... Kun kurssi on loppu, hän mene..... kirjasto..... Hän opiskele..... kirjasto..... vielä kolme tunti..... Kun kello on 18.00, hän lähte..... kirjasto..... ja käy kauppa..... Häne..... on nälkä. Hän osta..... maito....., leipä....., peruna..... ja kala..... eli loh.....

Kauppa.....hän mene..... rautatieasema..... Hän mene..... juna..... takaisin koti.....Hän on koto..... noin kello 19.00. Etei..... hän riisu..... taki..... ja kengä..... Hän vie kassi..... eteis..... keittiö..... Hän otta..... kaikki tavara..... pois kassi..... ja pistä..... ne ruokakaappi..... Maitopurki..... hän pane..... jääkaappi..... Sitten hän alk... laittaa ruoka.....Kello 20.00 hän syö. Pöydä..... on leipä....., voi..... ja maito.....Sitten hän pane..... kaikki astia..... tiskikone..... ja mene..... olohuon..... Olohuon.....hän kuuntele..... musiikki....., luke..... kirja..... ja katso..... televisio..... Kello puoli yhdeksän hän katso..... uuti..... televisio..... ja sitten pe- se..... hampaa..... ja mene..... sänky.....Hän luke..... vielä pari tunti..... Sitten hän nukku..... Yö..... hän näke..... hauska..... un.....

1.4. KERTAUSTA

PAIKANSIJAT

Minä panen kirjan laukkuun.	Mihin?	-Vn, -hVn, -seen	(illatiivi)
Kirja on laukussa.	Missä?	-ssa, -ssä	(inessiivi)
Minä otan kirjan laukusta.	Mistä?	-sta, -stä	(elatiivi)
Minä panen paperit pöydälle.	Mihin?	-lle	(allatiivi)
Paperit ovat pöydällä.	Missä?	-lla, -llä	(adessiivi)
Minä otan paperit pöydältä.	Mistä?	-lta, -ltä	(ablatiivi)

-SSA

Minna on kylpyhuoneessa.
Anne on puutarhassa.
Minä käyn postissa.
Minna on koulussa.
Me asumme Espoossa.
Olimme lomalla Kyproksessa.
Asunnossa on kolme huonetta.
Me käymme illalla kylässä.
Isä nukkuu sängyssä.
Kalat uivat meressä.
Taivas on pilvessä.
Puut huojuvat tuulessa.
Minna on jo unessa.
Ilpo on puhelimessa.
Sormus on sormessa.
Ilmoitus oli ovessa.
He käyvät monessa maassa.
Anne istuu jo lentokoneessa.
Raimo lukee bussissa.
Me tulimme Suomeen tammikuussa.
Me lähdemme Ranskaan kesäkuussa.

Partitiivi

Tässä huoneessa on **kolme** ikkunaa.
Rakennuksessa on **viisi** ovea.
Pihalla on **monta** lasta.
Kadulla on **pari** miestä.
Minulla on **viisi** punaista ruusua.
Maljakossa on **viisi** punaista ruusua.
Minä ostan **viisi** punaista ruusua.

-LLA

Kengät ovat lattialla.
Ilpo on pihalla.
Hän käy asemalla.
Minä olen kurssilla.
He asuvat Vantaalla.
He olivat Venäjällä.
Mökillä on savusauna.
He käyvät viikonloppuna mökillä.
Kissa nukkuu sängyllä.
Laiva on merellä.
Linnut lentävät taivaalla.
Merellä tuulee aina.
Anne ja Maria ovat kahvilla.
Markus ja Raimo ovat lounaalla.
Kukat ovat ikkunalla.
Koira seisoo ovella.
He matkustavat monella bussilla.
He matkustavat lentokoneella.
Hän matkustaa keskustaan bussilla.
Aurinko nousee aamulla.
Aurinko laskee illalla.

Monikko

Kaikki ikkunat ovat nyt auki.
Kaikki ovet ovat nyt kiinni.
Lapset leikkivät yhdessä.
Miehet odottavat taksia.
Ne punaiset ruusut ovat maljakossa.
Nuo punaiset ruusut maksavat paljon.
Minä ostan **kaikki nämä** punaiset ruusut.

KERTAUSTA

PARTITIIVI

Lukusana + partitiivi
(2,3,4...)
monta
pari
puoli

Huoneessa on **kaksi** suurta ikkunaa.
Pihalla on **neljä** ranskalaista miestä.
Kirjassa on **monta** sivua.

Minä ostan **pari** omenaa.
Minä ostan **puoli** kiloa jauhelihaa.
Minä syön **kaksi** leipää.
Minä juon **kaksi** kuppia kahvia.

Verbi + partitiivi

Minä juon **teetä**. (ainesana)
Hän syö **leipää**.
Minä panen **sokeria** kahviin.
Mikko haluaa **kahvia**.

Minä *puhun* **englantia**. (prosessi)
Minä *opiskelen* **historiaa**.
Minä *käytän* **tietokonetta**.
Ajatko sinä **autoa**?
Katsotteko te paljon **televisiota**?
Pelaatko sinä **jalkapalloa**?
Minä *soitan* **pianoa**.
Minä *odotan* **junaa**.
Voitko sinä *auttaa* **minua**?
Rakastatko sinä **minua**?

HUOMAA!

Talossa on **pesutupaa**.
Tässä talossa on **hissi**.
Pihalla on **auto**.

Talossa **ei ole** pesutupaa. (negatiivinen
eksistentiaalilause)
Tässä talossa **ei ole** hissiä.
Pihalla **ei ole** autoa.

Minulla on **auto**.
Meillä on **parveke**.

Minulla **ei ole** autoa. (negatiivinen
omistuslause)
Meillä **ei ole** parveketta.

Ilpo ostaa **uuden auton**.
Miia haluaa **lapsen**.

Ilpo **ei** osta **uutta autoa**. (negatiivinen
objekti)
Miia **ei** halua **lasta**.

Minulla on **yksi lapsi**.
Hänellä on **koira**.

Minulla on **kolme lasta**. (lukusana)
Hänellä on **kaksi koiraa**.

Mikolla on **kokispullo**.
Minnalla on **suklaalevy**.

Mikolla on **coca-colaa**. (aine- tai
abstraktisana)
Minnalla on **suklaata**.

Minulla on **vapaapäivä**.
Meillä on **suuri olohuone**.
Hänellä on **taas uusi auto**.

Minulla on **aikaa**.
Meillä on **tilaa**.
Hänellä on **paljon rahaa**.

Suomi on **kaunis maa**.
Suomi on **rauhallinen maa**.

Suomessa on **kaunista**.
Täällä on **rauhallista**.

KAPPALE 11

1.4.

AKKUSATIIVIOBJEKTI

		Minkä? Kenet?	Mitä? Ketkä?
	vartalo	-n yks. akkusatiivi	-t mon. akkusatiivi
talo	: <u>talo-</u>	talon	talot
kuppi	: <u>kupi-</u>	kupin	kupit
poika	: <u>poja-</u>	pojan	pojat
leipä	: <u>leivä-</u>	leivän	leivät
sänky	: <u>sängy-</u>	sängyn	sängyt
kampa	: <u>kamma-</u>	kamman	kammat
hinta	: <u>hinna-</u>	hinnan	hinnat
silta	: <u>silla-</u>	sillan	sillat
parta	: <u>parra-</u>	parran	parrat
baari	: <u>baari-</u>	baarin	baarit
saari	: <u>saare-</u>	saaren	saaret
vene	: <u>venee-</u>	veneen	veneet
lautanen	: <u>lautase-</u>	lautasen	lautaset
käsi	: <u>käde-</u>	käden	kädet
puhelin	: <u>puhelime-</u>	puhelimen	puhelimet
kaunis	: <u>kaunii-</u>	kauniin	kauniit
potilas	: <u>potilaa-</u>	potilaan	potilaat
kokous	: <u>kokoukse-</u>	kokouksen	kokoukset
olut	: <u>olue-</u>	oluen	oluet
puku	: <u>puvu-</u>	puvun	puvut
kyky	: <u>kyvy-</u>	kyvyn	kyvyt
Mikko	: <u>Miko-</u>	Mikon	
Markus	: <u>Markukse-</u>	Markuksen	
David	: <u>Davidi-</u>	Davidin	

Me ostamme **suuren vanhan talon**.
 Minä haluan **pienen koiran**.
 Hän ostaa **uuden kalliin tietokoneen**.
 Näetkö sinä **tuon valkoisen hevosen tuolla**?
 Minä syön koko **tämän leivän loppuun**.
 Minä juon **maidon loppuun**.

Minä tapaan **Mikon illalla**.
 Minä tapaan **hänet illalla**.
 Tunnetko sinä **hänet**?

Minä ostan **uudet kengät**.
 Me pesemme kaikki **nämä** likaiset ikkunat.
 Hän vie **nuo** kirjeet postiin.
 Minä haluan **uudet valkoiset verhot**.
 Minna syö kaikki **pullat**.
 Minä maksan kaikki **oluet**.

Me kutsumme **Annen ja Ilpon** meille kylään.
 Me kutsumme **heidät** kylään.
 Tunnetko sinä **heidät**?

1.4.
MINÄ JUON KUPIN KAHVIA

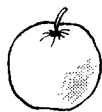

Minä ostan (yhden) omenan



ja kolme banaania.



Minä ostan (yhden) kurkun



ja viisi tomaattia.



Minä ostan (yhden) pullon coca-colaa



ja neljä pulloa olutta.

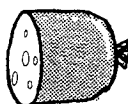

Minä ostan palan makkaraa

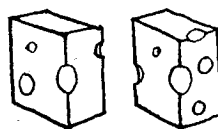

ja kaksi palaa juustoa.

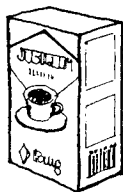

Minä ostan paketin kahvia

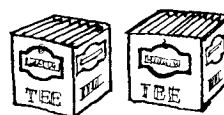

ja kaksi pakettia teetä.



Minä ostan litran piimää

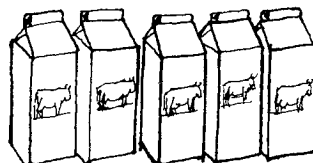

ja viisi litraa maitoa.

Minä avaan tuon oven.
He ostavat huomenna sen uuden auton.
Me ostamme television.
Minä pesen tämän lattian.
Anne kirjoittaa tärkeän kirjeen.
Minä näen illalla Mikon ja Markuksen.

Hän avaa kaikki nuo ikkunat.
Minä luen kaikki nämä paperit.
He ostavat uudet stereot.
Minä pesen hiukset.
Minä haluan ne housut.
Minä näen heidät illalla.

OBJEKTI

AKKUSATIIVI

Kokonaisobjekti (kappalesanat):

Minä haluan **kissan**.
 Me ostamme **auton**.
 Minä otan yhden **oluen**.
 Minä syön koko **leivän**.
 Minä avaan kaikki **ikkunat**.
 Minä pesen **hampaat**.

Tuloslause:

Minä luen **tämän** kirjan loppuun.
 Me rakennamme itse koko **talon**.
 Minä katson **tämän** filmin loppuun.
 Minä kuuntelen **nämä** uutiset loppuun.
 Me pelaamme **tämän** ottelun loppuun.
 Minä soitan **tämän** kappaleen loppuun.
 Minä opiskelen koko **tämän** asian.
 Löydätkö sinä **sanakirjan**?
 Minä teen **tämän** työn loppuun.

Minä tunnen **sinut**.
 Minä näen **Mikon**.
 Minä kutsun **Annen** meille.
 Minä otan **taksin**.
 Minä tapaan **Davidin** illalla.
 Muistatko sinä **hänet**?
 Minä unohdan aina **kaiken**.
 Me aloitamme **työt** kello 6.00.
 Te teette kaikki **työt** loppuun.

Minä ostan **uuden** television.
 Minä ostan **sinisen** hameen.
 Minä näen **sinut**.
 Minä kutsun **hänet** meille.
 Minä tapaan **heidät** illalla.
 Tunnetko sinä **hänet**?

Persoonapronominien akkusatiivi:

minut	meidät	Kenet?
sinut	teidät	Ketkä?
hänet	heidät	

PARTITIIVI

Osaobjekti (ainesanat, abstraktisanat):

Minä juon kahvia / **teetä** / kaakaota / **vettä** / **olutta**.
 Minä syön lihaa / kalaa / riisiä / makaronia / puuroa.
 Minä haluan kakkua / salaattia / punaviiniä / voita.
 Minä ostan pesupulveria / maalia / meikkivoidetta.
 Minä haluan **raitista** ilmaa.
 Me haluamme **rauhaa**.

Prosessilause:

Minä luen vielä **tätä** kirjaa.
 Me rakennamme taloa. Se ei ole valmis vielä.
 Me katsomme usein illalla **televisiota**.
 Minä kuuntelen illalla usein **musiikkia**.
 Pelaatko sinä usein **tennistä**?
 Soitatko sinä usein **kitaraa**?
 Minä opiskelen **suomea**.
 Minä etsin **sanakirjaa**.
Mitä **työtä** sinä teet?

Minä rakastan **sinua**.
 Minä odotan vielä **Mikkoa**.
 Minä autan **häntä** usein.
 Me odotamme vielä **bussia**.
 Me puhumme **englantia**.
 Minä muistelen **häntä** usein.
 Minä pelkään **testiä**.
 Minä vihaan **kiirettä**.
 Minä inhoan **riitaa**.

Negatiivinen lause:

En osta **uutta** televisiota.
 En halua **punaista** hametta.
 En näe **sinua**.
 En kutsu **häntä**.
 En tapaa **heitä** illalla.
 En tunne **häntä**.

Demonstratiivipronominien akkusatiivi:

tämän	nämä	Minkä?
tuon	nuo	Mitkä?
sen	ne	

1.4. OSTOKSILLA

Anne pääsee töistä viideltä. Hän ei mene tänään kotiin, vaan hän lähtee kaupungille. Hän menee suureen tavarataloon, joka on kaupungin keskustassa. Tavaratalossa on monta kerrosta ja monta osastoa. Hän menee liinavaateosastolle ja ostaa uuden pöytäliinan kotiin. Kauniit siniset lakanat ovat tarjouksessa. Anne katselee niitä vähän aikaa ja päättää sitten ostaa kaksi tummansinistä päällyslakanaa, kaksi vaaleansinistä aluslakanaa ja kaksi tyynyliinaa.

Sitten Anne menee naistenvaateosastolle. Hän sovittaa harmaata hametta. Hame on liian pitkä. Anne ei osta sitä. Sitten hän huomaa kauniin uuden kevähameen. Se sopii erittäin hyvin, mutta se on tosi kallis. Anne pitää hameesta. Hän ostaa sen. Hame on kauniin värinen; sitä voi käyttää monta vuotta.

Sen jälkeen Anne menee kahvilaan. Hän ottaa kupin kahvia ja yhden leivoksen. Anne juo kahvia, syö leivosta ja lukee iltapäivälehteä. Anne odottaa Ilpoa. Ilpo saapuu kello kuusi. He puhuvat vähän aikaa, ja Anne näyttää kaikki ostokset. Sitten he lähtevät kahvilasta.

Anne ja Ilpo aikovat mennä huonekaluosastolle. Heillä on uusi asunto, ja he tarvitsevat uuteen asuntoon uuden kirjahyllyn. Kirjahyllyt maksavat tässä tavaratalossa liian paljon. He eivät voi ostaa uutta kirjahyllyä, mutta Anne näkee siellä erään suuren kauniin peilin. He ostavat peilin. Ilpo ei pidä peilistä, mutta hän ei sano mitään. He menevät kodinkoneosastolle.

Kodinkoneosastolta he ostavat astianpesukoneen. Ilpo haluaa ostaa uuden tietokoneen, mutta he eivät voi ostaa vielä tietokonetta. Heillä ei ole tarpeeksi rahaa. Koska Ilpolla ja Annella ei ole omaa autoa, he tarvitsevat kotiinkuljetuksen.

Ennen kuin he lähtevät tavaratalosta, he käyvät vielä elintarvikeosastolla ja ostavat perunaa, jauhelihaa, leipää, juustoa ja maitoa. Ilpo ostaa myös vähän suklaata. Sitten he kantavat kaikki tavarat kotiin.

Kotona he laskevat, kuinka paljon heillä on vielä rahaa jäljellä.

HUOMAA!

PITÄÄ

pidän	pidämme	en	pidä	emme	pidä
pidät	pidätte	et	pidä	ette	pidä
pitää	pitävät	ei	pidä	eivät	pidä

Pidän suklaasta.
En pidä suklaasta.

OSTAA

kaupasta
torilta

4.

MITÄ SINÄ OSTAT ASUNTOON?

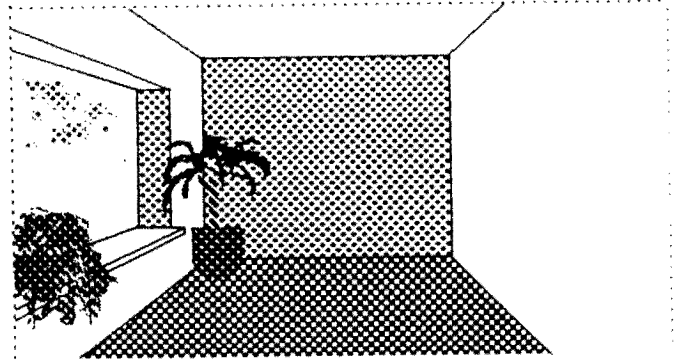

Tässä on sinun uusi asuntosi. Mitä sinä ostat sinne ensin? Mitä sinä tarvitset mielestäsi eniten?
Mitä sinä ostat sen jälkeen? Ja sitten?

Minä ostan.....(peili / stereot / kenkäteline / mikrouuni / iso matto / puhelin / jääkaappi / kirjahylly / pesukone / kirjoituskone / taulu / sänky / kukkavaasi/ olohuoneen pöytä / yöpöytä / uudet verhot / juliste / pakastin / piano / yölamppu/ viherkasvi / tiskikone / kirjoituspöytä / sohva / keinutuoli/ jalkalamppu / nojatuoli/ kattolamppu / televisio/ ruokapöytä ja tuolit/ koira / kissa).

Mitä sinä ostat jääkaappiin?

Minä ostan

.....

.....

.....

Harjoitus 1

1. Haluatko sinä..... (KOIRA)?
2. Minä en halua (KOIRA).
3. Otatko sinä..... (KAHVI)?
4. Minä en ota(KAHVI). Minä otan (TEE).
5. Me ostamme (UUSI VENE).
6. Me emme osta (UUSI ASUNTO).
7. Odotatteko te (BUSSI)?
8. Me otamme (TAKSI).
9. Minä juon vähän(VESI).
10. Minä tiskaan(TÄMÄ LIKAINEN LAUTANEN).

1.4.

MINÄ LUEN KOKO TÄMÄN KIRJAN LOPPUUN

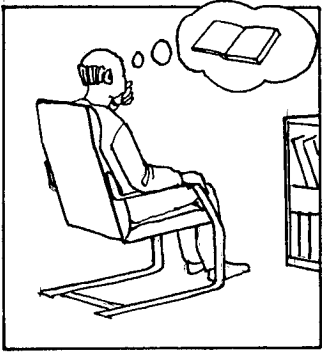

Minäpä luen kirjan!

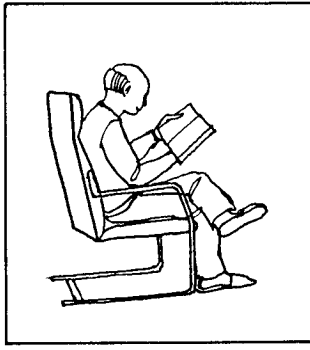

Minä luen tätä kirjaa.

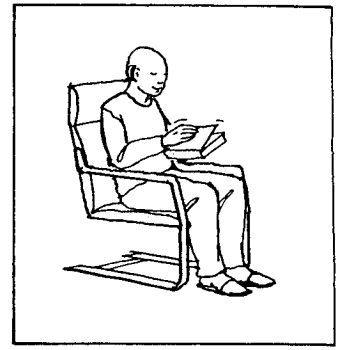

Minä luin koko kirjan.

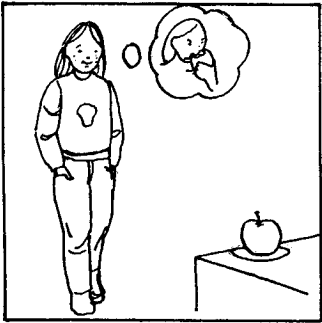

Minäpä syön omenan!

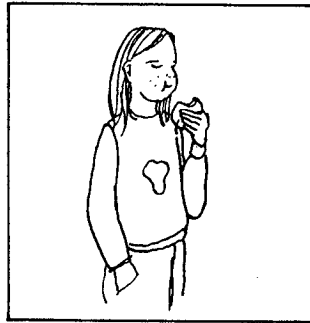

Minä syön omenaa.

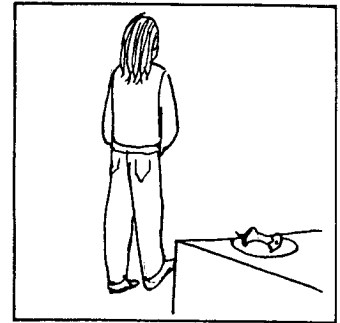

Minä söin koko omenan.

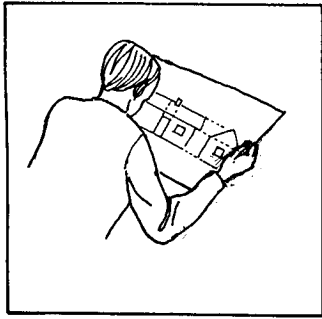

Hän aikoo rakentaa talon.

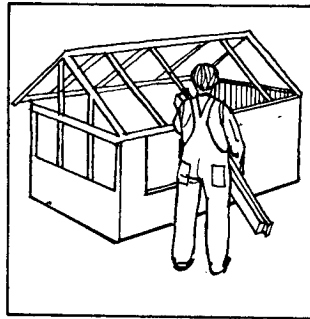

Hän rakentaa taloa.

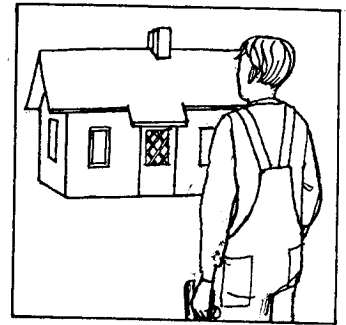

Hän rakensi talon.

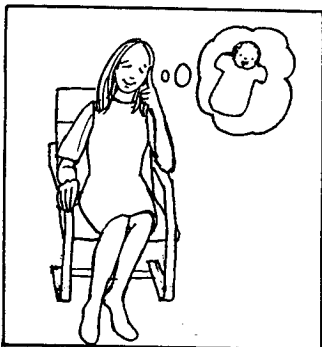

Hän haluaa lapsen.



Hän odottaa lasta.

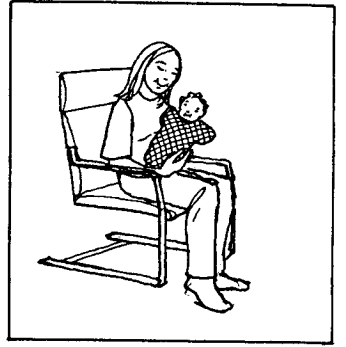

Hän sai lapsen.

- 4.
- Harjoitus 2**
1. Minä ostan(KILO)(JAUHELIHA).
 2. Minä en syö (LIHA). Olen kasvissyöjä.
 3. Rakastatko sinä (HÄN)?
 4. Soitatko sinä (PIANO)?
 5. Autatko sinä..... (ME)?
 6. Me odotamme(BUSSI).
 7. Pelaatko sinä (JALKAPALLO)?
 8. Minä avaan (OVI).
 9. Avaatko sinä (IKKUNA, mon.)?
 10. Minä ostan (UUSI AUTO).
 11. Me emme osta (UUSI TELEVISIO).
 12. Ostatko sinä (KIRJOITUSKONE)?
 13. Minä en tarvitse..... (KIRJOITUSKONE).
 14. Haluatteko te..... (VANHA RADIO)?
 15. Me emme halua..... (VANHA RADIO).
 16. Haluatko sinä.....(KISSA)? Minä en halua(KISSA).

Harjoitus 3

1. Rakastatko sinä (MINÄ)?
2. Hän ei rakasta enää (SINÄ).
3. Voitko sinä odottaa (ME)?
4. Me autamme kyllä..... (HE).
5. Näetkö sinä (MINÄ)?
6. Minä en näe (SINÄ).
7. (KUKA) sinä tapaat illalla?
8. Minä tapaan (HE) asemalla.
9. Missä sinä tapaat (HÄN)?
10. Minä tunnen (SINÄ).
11. Minä en tunne (TE).
12. Kutsutteko te..... (HÄN)?

HUOMAA!

TUNTEA

tunnen
tunnet
tuntee

tunnumme
tunnette
tuntevat

en
et
ei

tunne
tunne
tunne

emme
ette
eivät

tunne
tunne
tunne

1.4.
KENELTÄ?

KENELLE?

minulta
sinulta
häneltä
meiltä
teiltä
heiltä

minulle
sinulle
hänelle
meille
teille
heille

Keneltä sinä saat usein kirjeen?
Kenelle sinä postitat tämän kirjeen?
Minä annan sinulle tämän sormuksen.
Minä sain häneltä tämän sormuksen.
Me saamme heiltä usein kortin.

Rolfilta

Lauralle

Katri

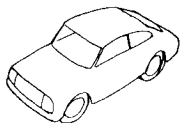

Paul

Hannu

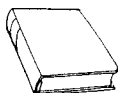

Markus

Mirjam



Igor

Kirsi



David

Harjoitus 4

1. Katri ostaa auton (PAUL).
2. Paul myy auton (KATRI).
3. Hannu lainaa kirjan (MARKUS).
4. Markus lainaa kirjan (HANNU).
5. Mirjam saa kirjeen (IGOR).
6. Igor kirjoittaa kirjeen (MIRJAM).
7. Kirsi saa kortin (DAVID).
8. David lähettää kortin (KIRSI).

Porvoossa 2. lokakuuta

Hei Liisa!

Mitä sinulle kuuluu? Minulle kuuluu hyvää. Anteeksi, että en ole kirjoittanut sinulle pitkään aikaan. Opiskelen nyt Helsingin yliopistossa ja minulla on monta kurssia. Opiskelen suomea, englantia ja ruotsia. Herään aikaisin aamulla, syön yliopiston ruokalassa ja opiskelen kirjastossa. Tulen kotiin melko myöhään.

Nyt on viikonloppu. Olen kotona isän ja äidin luona. Huomenna matkustan takaisin Helsinkiin. Äidistä on niin mukava, kun olen taas kotona. Äidillä on aina niin ikävä minua, kun olen poissa. Hän soittaa minulle aika usein Helsinkiin.

Eilen sain kirjeen Siniltä. Hän asuu nyt Oslossa. Hän voi oikein hyvin. Hänellä on uusi työpaikka ja työsuhteasunto. Hän lähettää sinulle paljon terveisiä.

Soitatko minulle, kun tulette Helsinkiin? Minulla on ikävä teitä. Te voitte yöpyä minun luonani. Minä tulen asemalle teitä vastaan. Menemme sitten bussilla minun luokseni.

Kirjoita minulle sitten, kun sinulla on aikaa. Ja sano terveisiä Askolle!

Aira

MINÄ EN OLE IHAN VARMA... EHKÄ SE ON NIIN

- Tiedätkö sinä, missä Anne on työssä?
- En minä tiedä varmasti, mutta minä luulen, että hän on nyt työssä Nokia Oy:ssä.
- Minulla on asiaa hänelle.
- Sinä voit soittaa Nokia Oy:hyn ja pyytää, että keskus yhdistää sinut Anne Koskiselle. Hän saattaa olla paikalla.
- Mitähän tämä paketti mahtaa painaa? Kokeile sinäkin!
- Minusta tämä painaa noin kaksi kiloa. Mitä siellä on?
- Tässä on kaksi kirjaa ja suklaalevy. Minä postitan tämän Edwinille Hollantiin.
- Postimaksu voi olla aika kallis.
- Niinkö luulet? Toivottavasti se ei ole yli 40 markkaa.
- Täällä on hirveän kylmä. Mitä mieltä sinä olet?
- Minusta täällä on lämmin. Minun mielestäni sinä olet kauhean kalpea. Minäpä kokeilen otsaasi.
- Minulla on paha olla.
- Sinulla taitaa olla kuumetta. Otsa on ihan kuuma. On parasta, että sinä menet heti sänkyyn. Minä tuon sinulle kuumemittarin ja vähän kuumaa juotavaa. Sitten minä menen apteekkiin ja ostan jotain lääkettä. Onneksi minulla on tänään vapaapäivä.

1.4.
TÄMÄ , TUO, SE

tämä	tuot	se
tätä	tuota	sitä
tämän	tuon	sen
tässä	tuossa	siinä
tästä	tuosta	siitä
tähän	tuohon	siihen
tällä	tuolla	sillä
tältä	tuolta	siltä
tälle	tuolle	sille
nämä	nuo	ne

MIKÄ BUSSI ?

Mikä bussi ?
Mitä bussia?
Minkä bussin?
Missä bussissa?
Mistä bussista?
Mihin bussiin?
Millä bussilla?
Miltä bussilta?
Mille bussille?
Mitkä bussit?

Harjoitus 5

1. Mikä kone tämä on?(SE) on jokin generaattori.
2. Mitä ohjelmaa haluat katsoa? Haluan katsoa vähän aikaa(TÄMÄ) ohjelmaa.
3. Mitä makkaraa saa olla? Saanko 150 grammaa (TUO) makkaraa?
4. Missä talossa he asuvat? He asuvat..... (TUO) talossa.
5. Mistä kirjasta te puhutte? Puhumme (TÄMÄ) kirjasta.
6. Mistä elokuvasta te puhutte? Puhumme(SE) filmistä, joka oli eilen televisiossa.
7. Mihin ravintolaan menette? Menemme(SE) samaan ravintolaan.
8. Millä bussilla menet kotiin? Menen kotiin..... (TUO) bussilla.
9. Millä junalla pääsee Espooseen? Espooseen pääsee (TÄMÄ) junalla.
10. Miltä laiturilta lähtee bussi 157? Se lähtee (TUO) laiturilta.
11. Mille pöydälle panet nämä ruusut? Pane ne (TÄMÄ) pöydälle.
12. Mille pöydälle panit puhelinluettelon? Panin sen (SE) eteisen pöydälle.
13. Missä kassissa passit ovat? Ne ovat (SE) suuressa kassissa.
14. Mitä kirjaa te luette? Me luemme (SE) uutta kirjaa.

HUOMAA!

tässä	tästä	tähän
tuossa	tuosta	tuohon
siinä	siitä	siihen

Missä kirjassa se kuva on?

Se on tässä kirjassa.

Mitä tuossa paketissa on?

Tuossa paketissa on kaksi kirjaa.

Missä kassissa uimahousut ovat?

Ne ovat siinä isossa kassissa.

täällä	täältä	tänne
tuolla	tuolta	tuonne
siellä	sieltä	sinne

Missä he asuvat?

He asuvat täällä jossakin.

Missä on posti?

Se on tuolla.

He asuvat siellä.

He lähtevät sinne huomenna.

KAPPALE 12

1.5.
VERBITYYPPI 1
ASTEVAIHTELU

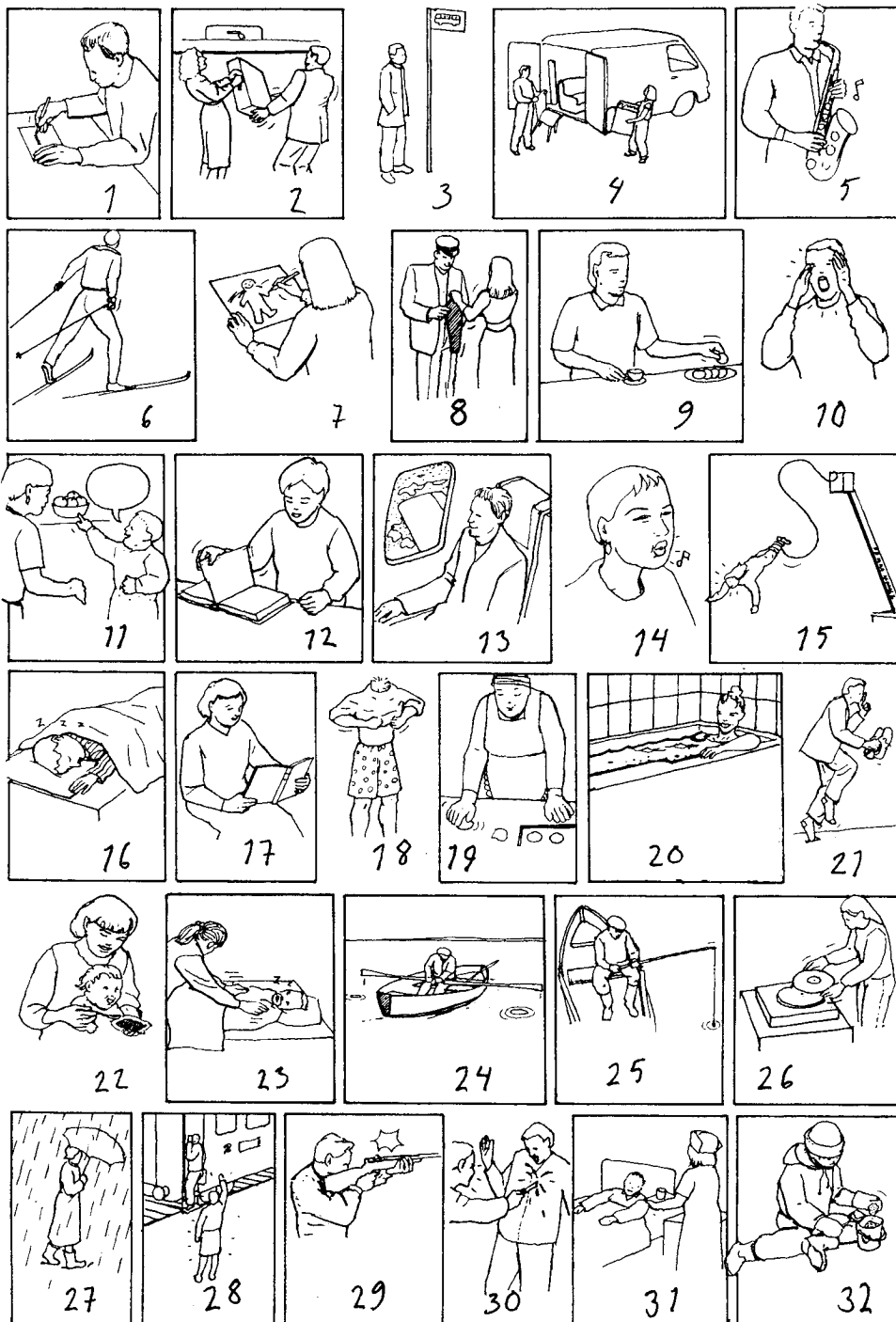

1. kirjoittaa 2. auttaa 3. odottaa 4. muuttaa 5. soittaa 6. hiihtää 7. piirtää 8. antaa 9. ottaa 10. huutaa 11. pyytää 12. kääntää 13. lentää 14. viheltää 15. uskaltaa 16. nukkua 17. lukea 18. pukea 19. leipoa 20. kylpeä 21. hiipiä 22. syöttää 23. herättää 24. soutaa 25. onkia 26. vaihtaa 27. sataa 28. saattaa 29. ampua 30. tappaa 31. hoitaa 32. leikkiä

1.5.

VERBITYYPPI 1 ASTEVAIHTELU

kk : k k : -
pp : p p : v
tt : t t : d

nk : ng
mp : mm
nt : nn
lt : ll
rt : rr

lke : lje
st ≡
sk ≡
tk ≡

NUKKU A

minä nukun
sinä nukut
hän nukkuu
me nukumme
te nukutte
he nukkuvat

LIKKU A

minä minä
sinä sinä
hän hän
me me
te te
he he

HANKKI A

HYPPI Ä

minä
sinä
hän
me
te
he

OPPI A

minä minä
sinä sinä
hän hän
me me
te te
he he

TIPPU A

OTTA A

minä
sinä
hän
me
te
he

NÄYTTÄ Ä

minä minä
sinä sinä
hän hän
me me
te te
he he

KÄYTTÄ Ä

LUKE A

minä
sinä
hän
me
te
he

AIKO A

minä minä
sinä sinä
hän hän
me me
te te
he he

JAKA A

LEIPO A

minä
sinä
hän
me
te
he

KYLPE Ä

minä minä
sinä sinä
hän hän
me me
te te
he he

SOPI A

1.5.
VERBITYYPPI 1
ASTEVAIHTELU

TIETÄ Ä

minä
 sinä
 hän
 me
 te
 he

ONKI A

minä
 sinä
 hän
 me
 te
 he

ANTA A

minä
 sinä
 hän
 me
 te
 he

USKALTA A

minä
 sinä
 hän
 me
 te
 he

YMMÄRTÄ Ä

minä
 sinä
 hän
 me
 te
 he

KOSKE A

minä
 sinä
 hän
 me
 te
 he

LÄHTE Ä

minä
 sinä
 hän
 me
 te
 he

AMPU A

minä
 sinä
 hän
 me
 te
 he

TUNTE A

minä
 sinä
 hän
 me
 te
 he

VAELTA A

minä
 sinä
 hän
 me
 te
 he

KERTO A

minä
 sinä
 hän
 me
 te
 he

TUTKI A

minä
 sinä
 hän
 me
 te
 he

LÖYTÄ Ä

minä
 sinä
 hän
 me
 te
 he

SULKE A

minä
 sinä
 hän
 me
 te
 he

RAKENTA A

minä
 sinä
 hän
 me
 te
 he

SUKELTA A

minä
 sinä
 hän
 me
 te
 he

SIIRTÄ Ä

minä
 sinä
 hän
 me
 te
 he

MUISTA A

minä
 sinä
 hän
 me
 te
 he

15.

VERBITYYPPI 1 ASTEVAIHELU

Kysy naapurilta:

1. Kirjoitatko sinä tänään kirjeen ystävälle?
2. Autatko sinä minua?
3. Odotatko sinä bussia joka päivä?
4. Muutatko te huomenna?
5. Soitatko sinä pianoa? Entä kitaraa?
6. Hiihdätkö sinä joskus?
7. Piirrätkö sinä hyvin?
8. Annatko sinä minulle kynän?
9. Otatko sinä keksiä?
10. Huudatko sinä, kun sinä olet vihainen?
11. Pyydätkö sinä usein apua?
12. Käännätkö sinä tuon tekstin huomenna?
13. Lennätkö sinä usein?
14. Vihellätkö sinä hyvin?
15. Uskallatko sinä hypätä benji-hypyn?
16. Nukutko sinä yleensä hyvin?
17. Luetko sinä usein illalla?
18. Mihin aikaan sinä puuet yöpaidan päälle?
19. Leivotko sinä huomenna?
20. Kylvetkö sinä tänään illalla?
21. Hiivitätkö, jos tulet myöhään kotiin yöllä?
22. Syötätkö sinä usein lasta?
23. Herätätkö sinä minut, jos minä nukun?
24. Soudatko sinä usein?
25. Ongitko sinä usein?
26. Vaihdatko sinä minulle satasen?
Onko sinulla kaksi viisikymppistä?
27. Sataako tänään?
28. Saatatko sinä minut asemalle?
29. Ammutko sinä joskus kiväärillä?
30. Hoidatko sinä minua, jos olen sairas?

HUOMAA!

Minä soitan pianoa / kitaraa / viulua / selloa / saksofonia / klarinettia / huilua / fagottia / trumpettia / harmonikkaa / huuliharppua / sähkökitaraa / urkuja / rumpuja ...

PARTITIIVIOBJEKTI

Minä autan **sinua** ja Mikkoa.
Minä odotan **sinua**.
Minä hoidan **sinua**.

KENELLE?

Minä kirjoitan **sinulle**.
Minä soitan **sinulle** illalla.
Minä annan **sinulle** lahjan.
Minä kerron **sinulle** kaiken.
Minä vastaan **sinulle**.

AKKUSATIIVIOBJEKTI

Minä nostan **sinut** pöydälle.
Minä piirrän **sinut**.
Minä otan **sinut** mukaan.
Minä herätän **sinut** aamulla.
Minä saatan **sinut** asemalle.
Minä ammun **sinut**.
Minä tapaan **sinut**.

KENELTÄ?

Minä saan kirjeen **sinulta**.
Minä saan apua **sinulta**.
Minä saan lahjan **sinulta**.
Minä pyydän **sinulta** apua.
Minä kysyn **häneltä** tätä asiaa.

1.5.
VERBITYYPPI 1
ASTEVAIHTELU

kk : k	k : -	nk : ng	lke : lje
pp : p	p : v	mp : mm	st ≡
tt : t	t : d	nt : nn	sk ≡
		lt : ll	tk ≡
		rt : rr	

Harjoitus 1

1. (LUKEA)..... sinä aina aamulla sanomalehden?
2. En (LUKEA).
3. (KEITTÄÄ)..... sinä kahvia?
4. (KAATAA)..... sinä minulle vähän lisää kahvia?
5. (TAHTOA)..... sinä kahvia?
6. Ensin minä pesen pyykkiä, sitten(ALKAA) imuroida.
7. Minä (LAITTAA) ruokaa.
8. (LAITTAA)..... sinä usein kotona ruokaa?
9. Markus (HOITAA) puutarhaa,
ja minä (HOITAA) kaikki laskut.
10. Kuka(HOITAA) lapset?
11. (HAKEA)..... sinä Minnan päiväkodista tänään?
12. Kenelle sinä (ANTAA) tuon lahjan?
13. (ANTAA)..... te tuon lahjan Timolle?
14. Lapset (TAHTOA) usein karkkia.
15. Minä en (LÖYTÄÄ) mistään puhelinluetteloa.
16. (KERTOAA)..... sinä minulle, jos näet sen jossakin?
17. (NÄYTTÄÄ)sinä minulle, mitä sinä(PIIRTÄÄ)?

1.5.

VERBITYYPPI 1 ASTEVAIHTELU

Harjoitus 2

1. (TIETÄÄ).....te, missä Aulis on?
2. Me emme(TIETÄÄ).
3. (TUNTEA)sinä hänet?
4. En (TUNTEA).
5. Ketä te (ODOTTAA)?
6. Me (ODOTTAA) Lauraa.
7. (ALKAA)..... siellä (=ulkona) nyt sataa?
8. Minä (LÄHETTÄÄ) nämä kirjeet huomenna.
9. (SOPIA)..... se sinulle, että minä maksan velan ensi viikolla?
10. Kyllä se (SOPIA).
11. Minä en (TAHTOA), että sinä kerrot tästä Arjalle.
12. Minä en(YMMÄRTÄÄ), mitä sinä(TARKOITTAA).

Harjoitus 3

1. He (RAKENTAA) ensi kesänä omakotitalon.
2. Me emme (RAKENTAA) omakotitaloa.
3. (MUUTTAA)..... te ensi viikolla?
4. Emme (MUUTTAA).
5. Mihin aikaan te (SAAPUA) huomenna?
6. Me (SAAPUA) kello 1.00 yöllä.
7. Bussit (KULKEA) harvoin yöllä.
8. Mihin asti ne (KULKEA)?
9. Täällä on kuuma. Miksi sinä (SULKEA) ikkunan?
10. Sinä olet sairas. Minä (HAKEA) lääkärin tänne.

1.5. VERBITYYPPI 1 ASTEVAIHTELU

Harjoitus 4

1. Mihin te (LÄHTEÄ)?
2. Me (LÄHTEÄ) illalla elokuviin.
3. Minä (SILITTÄÄ) tämän paidan sinulle.
4. Milloin se elokuva (ALKAA)?
5. Tuo pusero ei (SOPIA) sinulle.
6. Me (SOPIA), että me tapaamme asemalla.
7. (HANKKIA) sinä minulle taksin?
8. Minä (SAATTAA) sinut asemalle.
9. Minä (VOITTAA) sinut varmasti juoksukilpailussa.
10. Etkä (VOITTAA)!

Harjoitus 5

1. Minä en (ÄÄNTÄÄ) vielä hyvin suomea.
2. Sinä (ÄÄNTÄÄ) jo oikein hyvin suomea.
3. Minä (ALKAA) opiskella ensi syksynä.
4. Kurssi (ALKAA) kello 10.00.
5. (PYRKIÄ) sinä yliopistoon?
6. En (PYRKIÄ).
7. Kuinka monta lasta sinä (AIKOA) hankkia?
8. Me (YRITTÄÄ) säästää omaa asuntoa varten.
9. Me emme edes (YRITTÄÄ) säästää. Me asumme yhä vuokralla.
10. Mikon vanhemmat (AUTTAA) meitä taloudellisesti.
11. Ensi keväänä me (HANKKIA) uuden asunnon.
12. (AIKOA) te myydä auton?
13. Emme (AIKOA).
14. Ensi kuussa minä (TÄYTTÄÄ) 30 vuotta.
15. Me (JAKAA) tämän kakun viiteen osaan.
16. Me (ALOITTAA) työt joka aamu kello 6.
17. (KÄYTTÄÄ) te vielä tätä tietokonetta?
18. Tuolla (NÄKYÄ) meri.
19. Viron rannikko ei (NÄKYÄ) tänne.

1.5.
 VERBITYYPPI 3 JA 4
 ASTEVAIHTELU



1



2



3

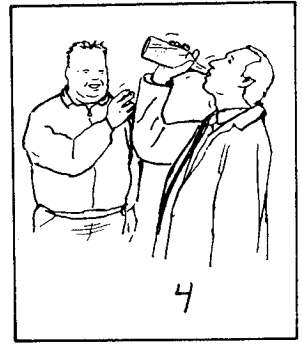

4

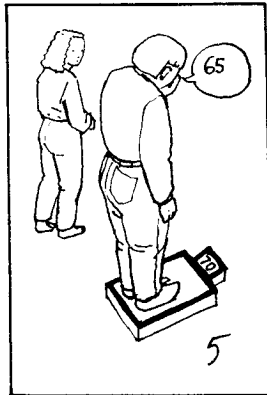

5

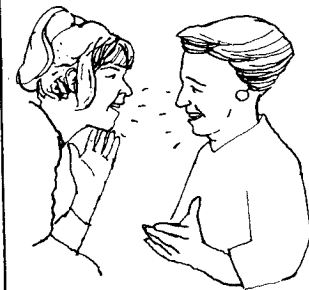

6

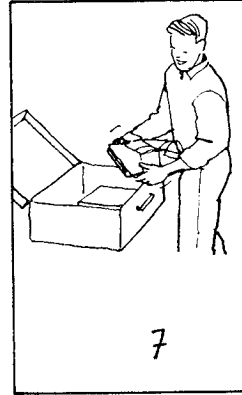

7



8



9

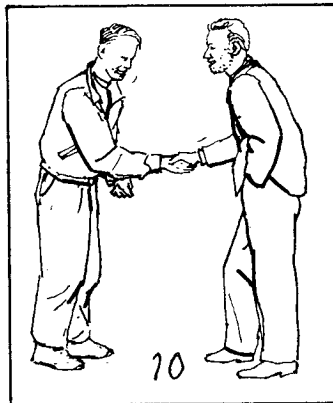

10



11

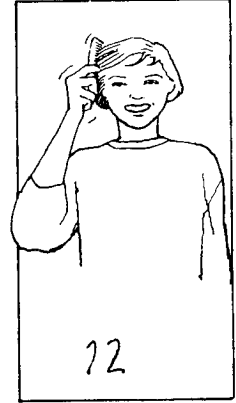

12

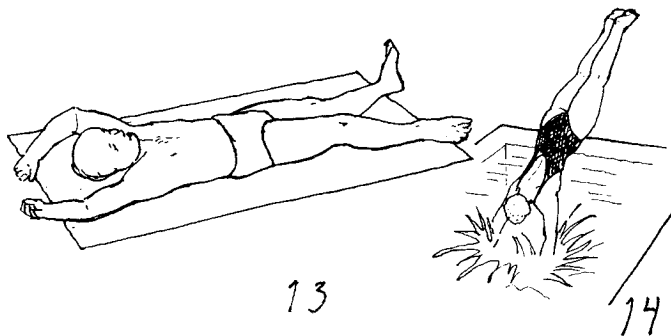

13

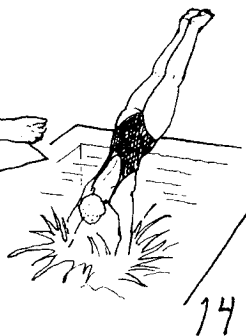

14

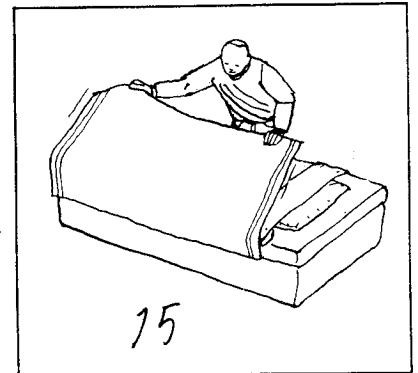

15

1.kuunnella 2.suudella 3.riidellä 4. juopotella 5.valehdella 6.jutella 7.pakata 8.meikata 9.hakata 10.tavata
 11.levätä 12.kammata 13.maata 14.hypätä 15.pedata

1.5.

VERBITYYPPI 3 JA 4 ASTEVAIHTELU

kk : k	k : -	nk : ng	lke : lje
pp : p	p : v	mp : mm	st ≡
tt : t	t : d	nt : nn	sk ≡
		lt : ll	tk ≡
		rt : rr	

Kysy naapurilta:

1. Kuunteletko sinä paljon musiikkia?
2. Millaista musiikkia sinä kuuntelet?
3. Miksi sinä aina riitelet minun kanssani?
4. Juopotteletko?
5. Valehteletko sinä usein?
6. Jutteletko sinä kauan puhelimessa?
7. Kun matkustat, mitä pakkaat matkalaukkuun?
8. Meikkaatko sinä aina aamulla?
9. Hakkaako joku nyt ovea?
10. Tapaatko sinä jonkun ystävän illalla?
11. Miten sinä lepäät parhaiten?
12. Lepäätkö sinä vähän aikaa, kun olet kotona?
13. Kampaatko sinä hiukset aina aamulla?
14. Makaanko sinä kesällä kauan auringossa?
15. Hyppäätkö sinä tavallisesti pää edellä veteen?
16. Petaatko sinä sängyn aina aamulla?

VERBITYYPPI 3 (-LA /-LÄ)

KUUNNELLA

kuuntelen	kuuntelemme	en	kuuntele	emme kuuntele
kuuntelet	kuuntelette	et	kuuntele	ette kuuntele
kuuntelee	kuuntelevat	ei	kuuntele	eivät kuuntele

VERBITYYPPI 4

TAVATA

tapaan	tapaamme	en	tapaa	emme tapaa
tapaat	tapaatte	et	tapaa	ette tapaa
tapaa	tapaavat	ei	tapaa	eivät tapaa

Harjoitus 6

1. Anne (KUUNNELLA) musiikkia.
2. (KUUNNELLA).....sinä usein musiikkia?
3. En (KUUNNELLA).
4. Mitä sinä (AJATELLA)?
5. Minä (AJATELLA) Mikkoa.
6. (KAIVATA)..... sinä häntä?
7. Kyllä. Minä (KAIVATA) häntä kovasti.
8. Mutta tehän (RIIDELLÄ) aina kovasti!
9. Niin me (RIIDELLÄ),
mutta sitten me taas (SOPIA) ja
10. (HALATA) toisiamme.

Harjoitus 7

1. Mistä syystä te sitten (RIIDELLÄ)?
2. No, siitä syystä, kun Mikko aina (VALEHDELLA).
3. Sitten hän myös (JUOPOTELLA) usein.
4. (HAKATA)..... hän sinua?
5. Ei. Ei hän koskaan (HAKATA) minua.
6. (SUUDELLA)..... hän sinua?
7. Ei. Hän ei koskaan (SUUDELLA) minua.
8. (JUTELLA)..... hän sinun kanssasi?
9. Ei. Hän ei koskaan (JUTELLA) minun kanssani.
10. Kuule! Milloin sinä (PAKATA) matkalaukun?

1.5.
VERBITYYPPI 3 JA 4
ASTEVAIHTELU

Harjoitus 8

1. Maria lähtee matkalle. Ensin hän(PAKATA) laukun.
2. Sitten hän (MEIKATA) ja
3. (KAMMATA) hiukset.
4. Sitten hän (KORJATA) kupit pois pöydästä.
5. Hän.....(TISKATA) ja (PEDATA) sängyn.
6. Sitten hän on valmis. Hän (TILATA) taksin ja ajaa lentokentälle.
7. Lentokentällä hän (TAVATA) Markun.
8. Hän (HALATA) Markkua.
9. Markun äiti seisoo vieressä. Markku (ESITELLÄ) äitinsä Marialle.
10. Markun äiti ja Maria (KÄTELLÄ).

Harjoitus 9

1. Markku(PELÄTÄ), että hänen äitinsä
2. (VERRATA) Mariaa Minnaan, Markun entiseen tyttöystävään.
3. Mutta äiti ei (AJATELLA) mitään sellaista.
4. Hän (VILKUTTAA) vain iloisesti.
5. Hän (HYVÄKSYÄ) Marian heti.
6. Markku ja Maria ovat Kanarian saarilla. Siellä he (LEVÄTÄ),
..... (MAATA) uimarannalla ja (OTTAA) aurinkoa.
7. Markku (HYPÄTÄ) pää edellä veteen.
8. Joskus he (KIIVETÄ) vuorelle. Sieltä on kaunis näköala.
9. He (TUTKIA) koko kylän ympäristön.
10. Kun he (PALATA) takaisin kotiin,
he (ALKAA) heti suunnitella uutta matkaa.

HUOMAA!
JUOSTA

juoksen
juokset
juoksee

juoksemme
juoksette
juoksevat

en
et
ei

juokse
juokse
juokse

emme juokse
ette juokse
eivät juokse

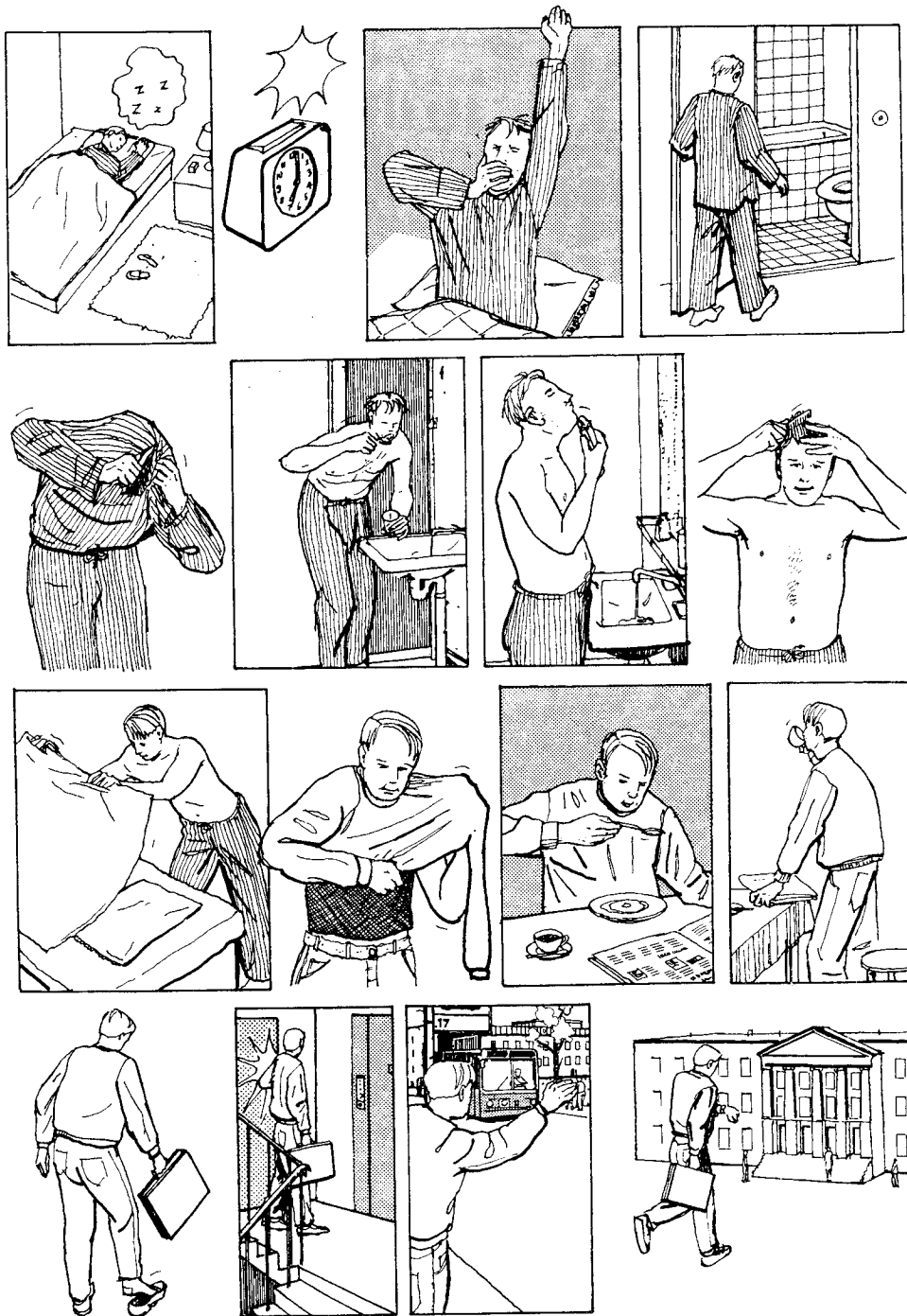

1.nukkua 2.soida 3.herätä 4.haukotella 5.venyttellä 6.mennä 7.käydä 8.riisua 9.pestä 10.harjata 11.ajaa
 12.juosta 13.kammata 14.pedata 15.pukea 16.syödä 17.lukea 18.juoda 19.nousta 20.lähteä 21.ottaa
 22.panna 23.sulkea 24.mennä 25.odottaa 26.tulla 27.antaa merkki 28.pysähtyä 29.kävellä 30.kiirehtiä
 31.katsoa 32.sänky 33.peitto 34.tyyny 35.yöpöytä 36.lamppu 37.herätyskello 38.matto 39.tohvelit
 40.kylpyhuone 41.yöpuku 42.hammasharja 43.hammasmuki 44.lavuaari=pesuallas 45.hana 46.peili 47.hylly
 48.partakone 49.parta 50.kampa 51.hiukset 52.pusero 53.aluspaita 54.housut 55.vyö 56.lautanen 57.lusikka
 58.kahvikuppi 59.sanomalehti 60.salkku 61.rappukäytävä 62.portaat 63.kaide 64.hissi 65.pysäkki 66.yliopisto

1.5. PEKAN PÄIVÄ

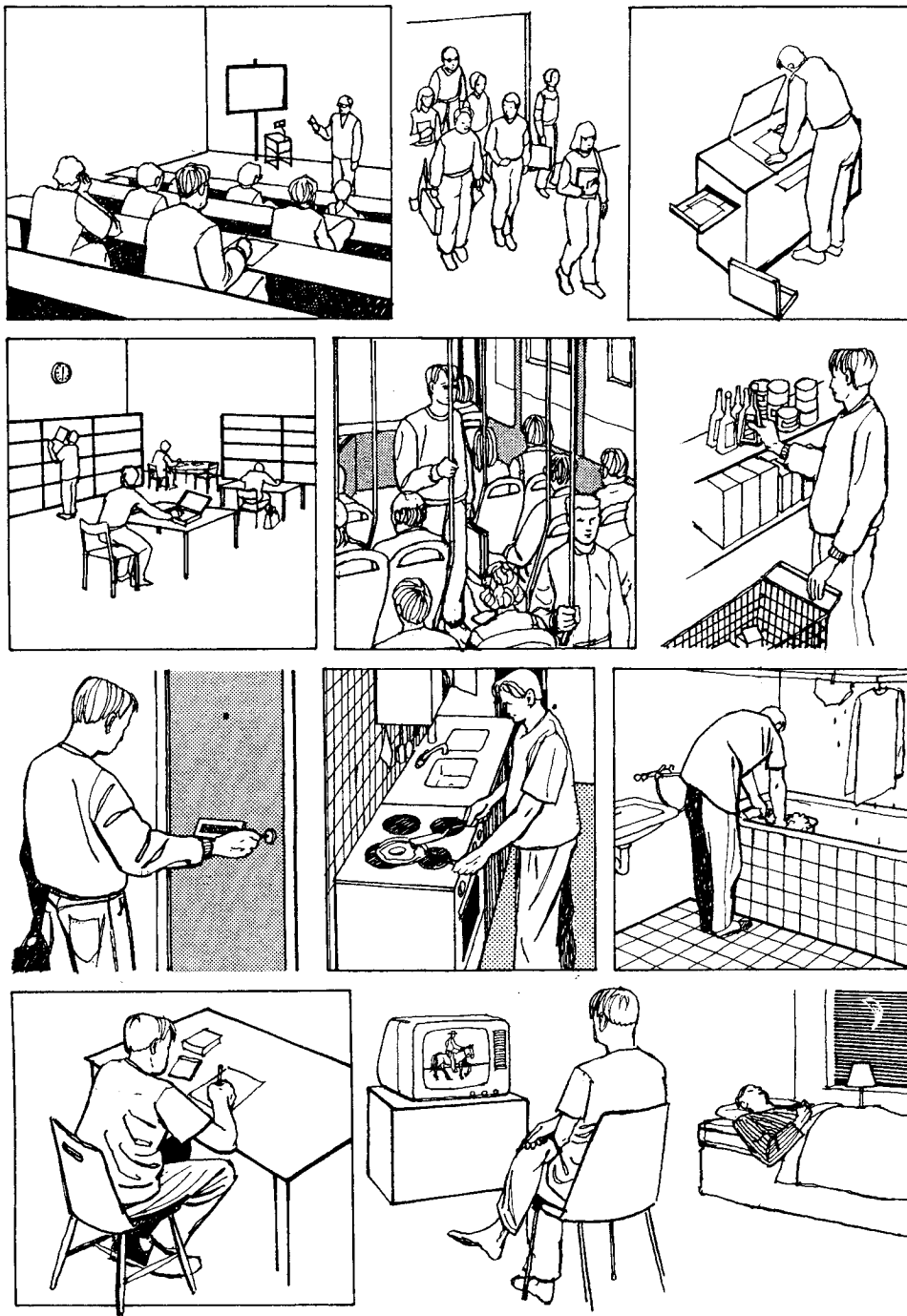

1.kuunnella 2.kirjoittaa 3.kysyä 4.vastata 5.opettaa 6.luennoida 7.näyttää 8.esittää 9.kertoa 10.keskustella
 11.arvioida 12.ehdottaa 13.väitellä 14.olla eri mieltä 15.tehdä muistiinpanot 16.loppua 17.lähteä 18.jutella
 19.pyytää 20.kopioida 21.istua 22.opiskella 23.etsiä 24.hakea 25.lukea 26.seisoa 27.käydä 28.ostaa
 29.miettiä 30.tulla 31.avata 32.kantaa 33.paistaa 34.laittaa 35.pestä pyykkiä 36.ripustaa 37.kuivua 38.tippua
 39.kirjoittaa 40.suunnitella 41.katsoa 42.levätä 43.nukkua 44.sammuttaa 45.paistaa 46.luentosali
 47.valkokangas 48.piiroheitin 49.kalvo 50.kopiokone 51.kirjasto 52.kirjahylly 53.tanko 54.ostoskärryt 55.avain
 56.ulko-ovi 57.keittiö 58.tiskipöytä 59.hella 60.paistinpannu 61.paistinlasta 62.uuni 63.kylpyamme 64.pesuvati
 65.naru 66.pyykkipoika 67.vaateripustin 68.sälekaihtimet

15.

VERBITYYPPI 3 JA 4 ASTEVAIHTELU

Harjoitus 10

1. (LEIKATA)..... sinä minulle vähän leipää?
2. Tuomas (KIIVETÄ) taas tuohon puuhun.
3. Toivottavasti hän ei (LOUKATA) itseänsä.
4. Toivottavasti hän ei..... (PUDOTA)!
5. Apua, nyt hän (PUDOTA)!
6. Sade (LAKATA) kohta. Aurinko alkaa taas paistaa.
7. Lämpötila (VAIHDELLA) niin paljon näin keväällä.
8. (LUVATA)..... sinä, että et kerro tätä Jaakolle?
9. Minä (SUUNNITELLA) ulkomaanmatkaa.
10. Matkustan Kyprokseen. En ole varma, mutta minä (KUVITELLA),
että se on aika kiva paikka. Mitä hotellia sinä(SUOSITELLA)?

Harjoitus 11

1. (KAIVATA)..... sinä kotimaatasi?
2. En (KAIVATA).
3. (KELVATA)..... tämä bussilippu vielä? Onko tämä vielä voimassa?
4. Se ei (KELVATA) enää. Se on vanha.
5. Minä (IHMETELLÄ), miten te aina ehditte tehdä kaikki.
6. He (TYÖSKENNELLÄ) ahkerasti.
7. Eräs tuttu arkkitehti (SUUNNITELLA) uuden talomme.
8. Rakennuksen tyyli (POIKETA) ympäristön tyylistä.
9. Lehti (HAASTATELLA) ympäristösihteeriä huomenna.
10. Me (KÄSITELLÄ) asiaa ensi kokouksessa.

KAPPALE 13

Anne on sihteeri. Hän on työssä eräässä toimistossa keskustassa. Toimisto sijaitsee uudessa valkoisessa kerrostalossa torin lähellä. Toimisto on auki kello 9 - 16. Anne on työssä noin 8 tuntia joka päivä.

Tänään on maanantai. Anne saapuu toimistoon. Toiset työtoverit ovat jo kaikki siellä. Anne on vähän myöhässä, mutta se ei haittaa. Työtoverit pyytävät Annea kahville. Anne juo kaksi kuppia kahvia. Sitten hän menee työhuoneeseen ja avaa ikkunat. Kadulta kuuluu kovaa melua. Anne päättää sulkea ikkunat. Sitten hän katsoo, mitä on postissa.

Annen suurella työpöydällä on paljon tavaraa: kalenteri, kynäkotelo, kansio, niittaaja, monta niittä ja klemmaria, rei'itin, taskulaskin, muistilehtiö ja kuulakärkikynä. Pöydällä on myös laskukone, mutta tavallisesti Anne ei käytä sitä. Hän käyttää taskulaskinta.

Pöydällä on kirjoituskone. Anne käyttää kirjoituskonetta harvoin. Tavallisesti hän kirjoittaa kaikki kirjeet ja pöytäkirjat tietokoneella, joka on kirjoituskoneen vieressä. Tietokoneeseen kuuluu keskusyksikkö, näppäimistö, näyttö, hiiri ja kirjoitin. Kirjoituskoneen ja tietokoneen välissä on valokuva Annen poikaystävästä. Pöydän edessä on tuoli, ja pöydän alla on roskakori. Anne panee kaikki roskat roskakoriin. Pöydän vieressä, oikealla puolella, on salkku. Pöydän takana on hylly. Hyllyllä on monta mappia. Hyllyn vieressä on saniaisen. Anne kastelee vähän saniaista.

Tänään on kaksi kokousta. Sen jälkeen Anne puhuu puhelimesta monen ihmisen kanssa. Iltapäivällä hän laatii pöytäkirjat ja keskustelelee johtajan kanssa monesta tärkeästä asiasta. Kello 16.00 työpäivä päättyy. Pitkän ja kiireisen työpäivän jälkeen Anne on vähän väsynyt. Kuitenkin hän on hyvällä tuulella. Hän päättää lähteä vielä uimahalliin.

HUOMAA!
PUHUA

He puhuvat monesta tärkeästä asiasta.

1.5. TYÖPÖYTÄ



HUOMAA!

hyllyn	Missä?	päällä
hyllyn		alla
pöydän		oikealla puolella
pöydän		vasemmalla puolella
oven		yläpuolella
pöydän		alapuolella
tietokoneen		vieressä
kirjan		välissä
ikkunan		luona
pöydän		takana
pöydän		ääressä

	Mistä?	päältä
		alta
		oikealta puolelta
		vasemmalta puolelta
		yläpuolelta
		alapuolelta
		vierestä
		välistä
		luota
		takaa
		äärestä

	Mihin?	päälle
		alle
		oikealle puolelle
		vasemmalle puolelle
		yläpuolelle
		alapuolelle
		viereen
		väliin
		luokse
		taakse
		ääreen

Kenen?

Matti:	<u>Mati-</u>	Matin
Kerttu:	<u>Kertu-</u>	Kertun
Patricia:	<u>Patricia-</u>	Patrician
Alan:	<u>Alan/-</u>	Alanin
Peter:	<u>Peteri-</u>	Peterin
isä:	<u>isä-</u>	isän
äiti:	<u>äidi-</u>	äidin
tyttö:	<u>tyttö-</u>	tytön
poika:	<u>poja-</u>	pojan
mies:	<u>miehe-</u>	miehen
nainen:	<u>naise-</u>	naisen
poliisi:	<u>poliisi-</u>	poliisin
insinööri:	<u>insinööri-</u>	insinöörin
järvi:	<u>järve-</u>	järven
pieni:	<u>piene-</u>	pienen
suuri:	<u>suure-</u>	suuren
vene:	<u>venee-</u>	veneen
hevonen:	<u>hevose-</u>	hevosen
uusi:	<u>uude-</u>	uuden
puhelin:	<u>puhelime-</u>	puhelimen
kaunis:	<u>kaunii-</u>	kauniin
vieras:	<u>vieraa-</u>	vieraan
hallitus:	<u>hallitukse-</u>	hallituksen

Matin auto on pihalla.

Tämä on Patrician sanakirja.

Mikä on Peterin puhelinnumero?

Isän tukka on jo harmaa.

Tytön polkupyörä oli ulkona.

Miehen silmälasit olivat rikki.

Poliisin työpäivä on pitkä.

tämän suuren veneen moottori

tuon kauniin järven nimi

sen uuden valkoisen hevosen omistaja

hallituksen kokous

Helsingin yliopisto
Suomen tasavalta
Itämeren suojelukomissio

Tuulikki Koskisen matkapuhelin
Markku Mäen salkkumikro
Jean Sibeliuksen sävellys

hotelli Hesperian aula
ravintola Helmen tarjoilijat
johtaja Mäkisen määräys
rouva Lahtisen päätös

oven lukko
ikkunan lasi
tämän uuden rakennuksen ympäristö

Tuulikin matkapuhelin
Markun salkkumikro

hotellin aula
ravintolan tarjoilijat
johtajan määräys

1.5. GENETIIVI

minun
sinun
hänen

meidän
teidän
heidän

Kenen?

Pekan

Harjoitus 1

1. Tämä sanakirja on (MINÄ).
2. Onko tuo laukku (TE)?
3. Ei. Se on (HÄN).
4. (KUKA)..... vuoro?
5. Nyt on (TE) vuoronne.
6. (ME)..... isä on töissä.
7. Onko tämä kirja (SINÄ)?
8. Ei. Se on (TUUKKA).
9. Se on (TUUKKA MÄKINEN) kirja.
10. Tässä on (DAVID) kirja.

Harjoitus 2

1. (BAARI)..... ovi on lukossa.
2. Kävelemme (MERI) rannalla.
3. Kiipeämme (TUO SUURI VUORI) huipulle.
4. Nautimme (AURINKO) lämmöstä.
5. (BUSSI)..... kuljettaja oli ystävällinen.
6. Hotellissa saamme..... (HUONE) avaimen.

Harjoitus 3

1.suunnittelija on Alvar Aalto.
(TUO SUURI KAUNIS RAKENNUS)
2. Tämä sävellys on(JEAN SIBELIUS).
3. Tässä on (ALEKSANTERI TOINEN) patsas.
4. (ELIAS LÖNNROT)..... Kalevala on Suomen kansalliseepos.
5. (ALEKSIS KIVI)..... Seitsemän veljestä (1870) oli ensimmäinen suuri suomalainen romaani.
6. Kaikki tuntevat (TOVE JANSSON) Muumi-kirjat.

1.5.

GENETIIVI + POSTPOSITIO

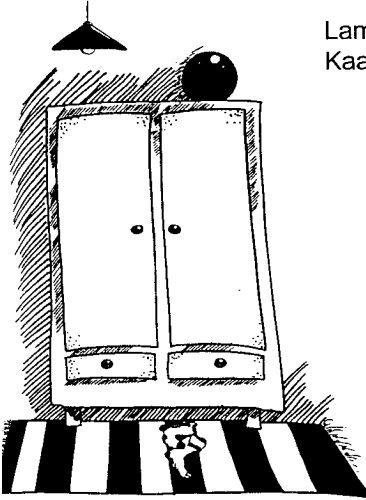

Lamppu on kaapin yläpuolella.
Kaappi on lampun alapuolella.

Pallo on kaapin päällä.

Sukat ovat kaapin alla.
Sukat ovat kaapin
ulkopuolella.

Mitä on kaapin sisäpuolella?

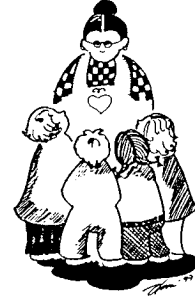

Lastenlapset ovat mummon ympärillä.
Mummo on lastenlasten keskellä.
Lastenlapset ovat mummon luona.
Mummo leikkii lasten kanssa.



Järvi on talon lähellä.
Lipputanko on järven ja talon välissä.
Lipputangon ympärillä on kukkia.

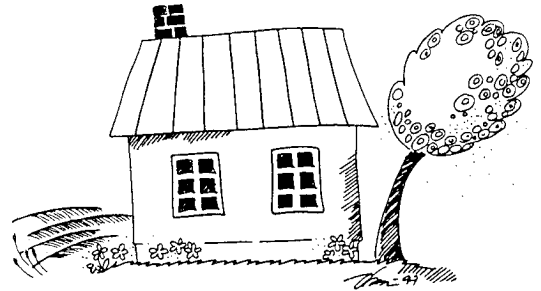

Talon oikealla puolella on puu. Se on talon vieressä.
Talon vasemmalla puolella on pelto.

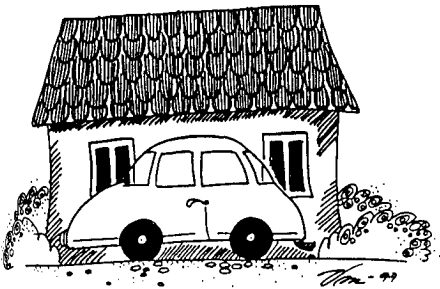

Talon edessä on auto.
Auto on talon ulkopuolella.



Talon takana on metsä.
Pallo on kukkien keskellä.

1.5.

GENETIIVI + POSTPOSITIO

pöydän	edessä takana	Ateneumin Kansallismuseon	luona lähellä
television	päällä alla	kadun yli sillan ali	
kirjon	vieressä oikealla puolella vasemmalla puolella	mummon luona äidin kanssa	
torin	keskellä ympärillä		

Harjoitus 4

1. Maria istuu(DAVID) edessä.
2. David istuu(MARIA) takana.
3. Paul istuu(SUSAN) vieressä.
4. Me tapaamme(STOCKMANN) luona.
5. (TORI)..... oikealla puolella on suuri tavaratalo.
6. (KELTAINEN RAKENNUS)..... takana on leikkikenttä.
7. (SAIRAALA)..... lähellä on suuri puisto.
8. Pallo on(TUO PUNAINEN TALO) alla.
9. (OVI).....edessä on tuoli.
10. (PUHELIN).....vieressä on puhelinluettelo.

Harjoitus 5

1. Kokous on (PÄIVÄLLINEN) jälkeen.
2. Anne istuu(KIRJOITUSPÖYTÄ) ääressä.
3. Keskustelen tästä vielä (JOHTAJA JÄRVINEN) kanssa.
4. Menemme.....(KATU) yli.
5. (SUURI VALKOINEN KERROSTALO) lähellä on metsä.
6. Minä olin eilen kylässä (KIRSI ja MARKKU) luona.
7. Minä haluan matkustaa..... (MAAILMA) ympäri.
8. Me matkustamme Jyväskylään (TAMPERE) kautta.
9. (VUOSI)..... kuluttua minä osaan suomea.
10. Lähdemme matkalle (KUUKAUSI) kuluttua.

15.

MILLAISISSA KAUPUNGISSA SINÄ ASUT?

Minä olen Kaarina Eskelinen. Minä asun eräällä pienessä kaupungissa Itä-Suomessa minun äitini ja isäni kanssa. Minä käyn vielä koulua. Me asumme suuressa maalaistalossa pienen järven lähellä. Kesällä menemme usein isän kanssa järvelle kalaan. Äiti jää kotiin. Hän laittaa ruokaa. Kun me tulemme järveltä, syömme yhdessä. Sitten minä tavallisesti tiskaan.

Meillä on suuri kaunis puutarha. Puutarhassa on monta ruusupensasta ja omenapuuta. Talon seinällä kasvaa villiviini. Minä istun usein puutarhassa, luen kirjaa tai sarjakuvalehteä. Äiti tuo joskus kahvia ja pullaa ulos, ja me puhumme monesta asiasta: koulusta, avaruudesta, tulevaisuudesta, kirjasta, jota minä luen, ja kaikesta sellaisesta. Minusta meidän äiti on hirveän kiva.

Minulla ei ole siskoa eikä veljeä. Tänään minä olen vähän yksinäinen eikä minulla ole mitään tekemistä. Onneksi yksi minun ystäväni soittaa hetken kuluttua ja kysyy, voiko hän tulla meille. "Totta kai sinä voit tulla", minä vastaan. Kun hän tulee, me teemme taas kaikenlaista kivaa ja hullua yhdessä. Minä tutustuin häneen koulussa. Koulussa me olemme aina yhdessä.

Meidän perheeseen kuuluu vielä Misse-kissa. Se on iso ja keltainen. Sen kanssa on kiva leikkiä. Minä ja minun ystäväni Anneli etsimme usein Misseä. Tavallisesti se on talon alla.

Syksyllä menemme marjaan ja sieneen. Äiti lähtee silloin mukaan. Keräämme kaikki korit täyteen. Talvella voimme laskea mäkeä tai hiihtää järven jäällä. Minun mielestäni on ihanaa asua pikkukaupungissa. Kaikki on niin lähellä.

HUOMAA!

PUHUA

koulusta
kirjasta
elokuvasta

Mistä te puhutte?

Puhumme EU:sta.
Puhumme sinusta.

JÄÄDÄ

kotiin
työhön
asemalle

Äiti jää kotiin, kun menemme järvelle.
Jään vielä työhön. En voi lähteä vielä.
Lapsi jää päiväkotiin, kun äiti menee työhön.

KUULUA

perheeseen
hintaan

Perheeseen kuuluu äiti, isä ja yksi lapsi sekä kissa.
Hintaan kuuluu aamiainen.

TUTUSTUA

museoon
häneen

Me tutustumme tähän museoon iltapäivällä.
Minä tutustuin häneen Pietarissa.

-uus/-yys

avaruus : avaruude-
avaruut ta avaruudessa
avaruudesta
avaruut t een

kirjallisuus : kirjallisuude-
kirjallisuut ta kirjallisuudessa
kirjallisuudesta
kirjallisuut t een

1.5. ELÄMÄÄ PIKKUKAUPUNGISSA

Minä olen Markku Kääriäinen. Minä asun pikkukaupungissa. Minä asun Länsi-Suomessa. Se on rannikkokaupunki, ja siellä on noin 30 000 asukasta. Me asumme yhdessä valkoisessa kerrostalossa sellaisella uudella asuinalueella. Keväällä, kesällä ja syksyllä kaikki meidän talon lapset, siis kaikki minun kaverini, tulevat koulun jälkeen pihalle ja me pelaamme yleensä jalkapalloa yhdessä.

Kaupungin keskustassa on monta vanhaa puutaloa. Meidän koulu on myös sellaisessa vanhassa puurakennuksessa. Se on ihan mukava koulu, ja siellä on aika reilut opettajat. Meidän kaupunki on aika vanha. Se oli kuulemma kaupunki jo ennen 1400-lukua. Vanhassa puukeskustassa kadut ovat ihan kapeat. Torin lähellä on jokin raatihuone, jossa on kaupungin museo. Siellä museossa on kaikkea vanhaa tavaraa, joka liittyy merenkulkuun. Se on aika jännittävä paikka. Me käymme koulun kanssa siellä aika usein.

Vaikka se on pieni kaupunki, siellä on silti monta tehdasta, satama, iso sairaala, vesitorni, hyvä kirjasto, kauppaoppilaitos, teknillinen koulu, ammattikoulu, paloasema, uimahalli, mukava leirintäalue ja maauimala. Meillä on myös jäähalli, ja siellä minä olen aika usein talvella, koska minä pelaan myös jääkiekkoa. Niin kuin kaikki tietävät, meidän jääkiekkoseuran edustusjoukkueessa oli muutama vuosi sitten myös huippumaalivahti Jarmo Myllys. Minusta Myllys on maailman paras maalivahti. Suomihan voitti jääkiekon maailmanmestaruuden vuonna 1995. Myllys oli silloin maailmassa. Muuten, kiinnostaako teitä tuo jääkiekko? Taidan olla tänään taas liian puheliaalla tuulella. Mutta nyt on sinun vuorosi. Millaisessa kaupungissa sinä asut?

HUOMAA! KIINNOSTAA

Jääkiekko kiinnostaa minua.
Historia kiinnostaa häntä.
Avaruus kiinnostaa Kaarinaa.

Olen kiinnostunut jääkiekosta.
Hän on kiinnostunut historiasta.
Kaarina on kiinnostunut avaruudesta.

minäkin = minä **myös**
Leenakin = Leena **myös**

minusta = minun mielestäni
sinusta = sinun mielestäsi
hänestä = hänen mielestensä
meistä = meidän mielestämme
teistä = teidän mielestänne
heistä = heidän mielestensä

Kenestä talvi on paras vuodenaika?
=Kenen mielestä talvi on paras
vuodenaika?

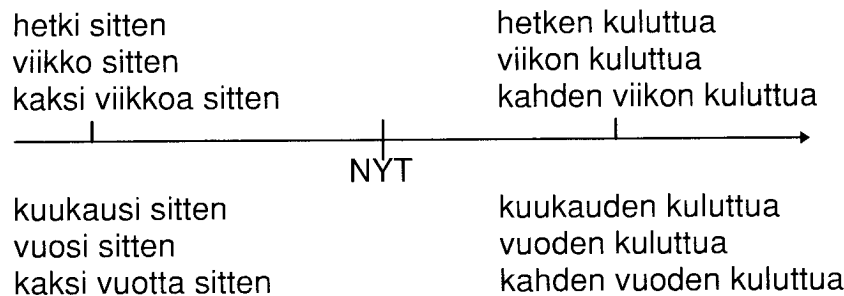

KAPPALE 14

1.6.

PUHELIMESSA

- Laura Mikkonen.
- Hei, täällä on Liisa. Mitäs teille kuuluu?
- No hei. Mitäpä tässä. Ihan hyvää vaan. Entäs teille?
- Ihan kivaa. Mutta arvaa mitä? Meillä on nykyään koira!
- Ihanko totta? Minkä rotuinen se on?
- Ei se ole minkään rotuinen. Se on ihan sekarotuinen koira. Mutta hirveän kiva pentu se on.
- Ai, se on ihan pieni vielä.
- Joo, ja se aiheuttaa kyllä aika paljon työtä minulle.
- Ai, miten?
- No, minun täytyy ulkoiluttaa sitä kaksi tai kolme kertaa päivässä. Sitten se sotkee kamalasti, tuo hiekkaa sisälle ynnä muuta. Minun täytyy imuroida melkein joka toinen päivä.
- Mutta on siitä koirasta hyötyäkin. Nyt sinun on pakko olla ulkona joka päivä.
- Ihan totta. Ja se on niin ihana. Mutta kuule, onko teillä ensi viikonloppuna aikaa? Minusta olisi mukava nähdä teitä. Minä voin laittaa jotain ruokaa.
- Ai ensi viikonloppuna. Kuule, ensi viikonloppu ei sovi. Meillä on silloin isoäidin 80-vuotispäivät. Ne ovat aika isot juhlat. Sinne tulee paljon väkeä. Koko suku tulee sinne. Kaikki sedät ja tädit ja serkut. Ja sitten tietysti isoäidin kaikki ystävät ja tutut. Se on yhteensä ainakin 40 henkeä. Me menemme sinne jo perjantaina. Siellä täytyy siivota ja leipoa ja tehdä jotain salaattia ja muuta syötävää. Mutta mutta ... Sopiiko sinulle seuraava viikonloppu? Vaikka lauantaina?
- Sopii oikein hyvin. Kiva kun te voitte tulla! Mihin aikaan te tulette?
- Sopiiko noin seitsemän maissa?
- Sopii oikein hyvin. Tuletteko te autolla?
- Ei. Meidän täytyy tulla nyt bussilla. Auto on rikki. Markon täytyy viedä se korjaamoon. Se taitaa maksaa muuten aika paljon, ja meillä on tällä hetkellä niin vähän rahaa, kun meidän täytyy maksaa taas tuo asuntolainan lyhennys. Muuten ... Sinun ei tarvitse laittaa mitään erikoista syötävää. Ihan jotain pientä vain.
- Noo, minä haluan kokeilla yhtä uutta reseptiä. Toivottavasti se onnistuu. Mutta... te tulette sitten seuraavana lauantaina kello seitsemän aikaan.
- Joo, me tulemme. Kiitos kutsusta. Kiva nähdä taas. No, hei sitten.
- Hei, hei. Sano terveisiä Markolle ja Villelle.
- Joo, minä sanon. Moi, moi.

1.6.

NESESSIIVILAUSE

Genetiivi

Kenen
Marjan

Minun
Sinun
Hänen
Meidän
Teidän
Heidän

TÄYTYY

Infinitiivi

lähteä	jo?
herätä	aikaisin.
ostaa	uusi auto.
maksaa	tämä lasku.
siivota	tämä huone.
ostaa	kahvia.
odottaa	häntä.
mennä	lääkäriin.

Genetiivi

Kenen
Marjan

Minun
Sinun
Hänen
Meidän
Teidän
Heidän

EI TARVITSE

Infinitiivi

lähteä	vielä?
herätä	aikaisin.
ostaa	uutta autoa.
maksaa	tätä laskua.
siivota	tätä huonetta.
ostaa	kahvia.
odottaa	häntä.
mennä	lääkäriin.

HUOMAA!

Objekti on **päätteettömässä akkusatiivissa**:

Meidän täytyy saada uusi asunto.

Minun täytyy pedata sänky.

Objekti on **partitiivissa**:

Meidän täytyy ostaa pesupulveria.

Sinun täytyy auttaa häntä.

Minun ei tarvitse ostaa uutta sanakirjaa.

(aine)

(prosessi)

(negatiivilause)

Täytyykö sinun lähteä pian?

Täytyykö sinun siivota tänään?

Täytyykö sinun käydä kaupassa tänään?

Täytyykö sinun tehdä harjoitukset tänään?

Täytyykö sinun laittaa ruokaa tänään?

Täytyykö sinun pestä pyykkiä tänään?

Täytyykö sinun herätä aikaisin huomenna?

Monelta sinun täytyy nousta?

Kenen täytyy nousta aikaisin joka päivä?

1.6. TÄYTYY

Harjoitus 1

1. (MINÄ).....täytyy soittaa kotiin.
2. (SINÄ)täytyy kirjoittaa kirje hänelle.
3. (HÄN)täytyy opiskella kovasti.
4. (ME)täytyy ehtiä bussiin.
5. (TE)täytyy ottaa taksi.
6. (HE)täytyy auttaa meitä.

Harjoitus 2

1. (ULLA RANTANEN)..... täytyy lähteä Lahteen.
2. (JOHTAJA LAINE)täytyy matkustaa paljon.
3. (ROUVA LAUKKANEN)täytyy ymmärtää tämä.
4. (MATTI) täytyy pestä tukka tänään.
5. (PIENI LAPSI) täytyy varoa liikennettä.
6. (SAIRAS)..... täytyy levätä.

Harjoitus 3

Tee negatiivinen nesessiivilause (ei tarvitse).

1. Sinun täytyy siivota tuo parveke.
2. Hänen täytyy pestä tämä lattia.
3. Meidän täytyy ostaa se uusi pesukone.
4. Mikon täytyy korjata tämä radio.
5. Markon ja Lauran täytyy hankkia uusi asunto.
6. Meidän täytyy soittaa heille.
7. Teidän täytyy lähettää hänelle kutsu.
8. Minun täytyy postittaa Annelle tämä kirje.
9. Annen ja Ilpon täytyy maksaa tämä lasku.
10. Sinun täytyy käydä pankissa.

1.6.

TÄYTYY

Harjoitus 4

Tee positiivinen ja negatiivinen nesessiivilause (täytyy / ei tarvitse).

1. SINÄ - TÄYTYÄ - LUKEA - TÄMÄ KIRJA
2. ANNE - TÄYTYÄ - SYÖDÄ - PALJON
3. HÄN - TÄYTYÄ - OTTAA - PENISILLIINI
4. MIKKO - TÄYTYÄ - LEVÄTÄ
5. ME - TÄYTYÄ- MENNÄ - KAUPPA
6. DAVID - TÄYTYÄ - TULLA - KURSSI - HUOMENNA
7. JOHN - TÄYTYÄ - TEHDÄ - TÄMÄ KOTITEHTÄVÄ
8. HELEN - TÄYTYÄ - OSTAA - UUSI SANAKIRJA
9. MARKUS - TÄYTYÄ - HAKEA - PAKETTI - POSTI
10. HE - TÄYTYÄ - MATKUSTAA - BUSSI - KOKO MATKA

Harjoitus 5

Tee positiivinen ja negatiivinen nesessiivilause (täytyy / ei tarvitse).

1. Minä pesen tukan tänään.
2. Markku odottaa meitä.
3. Me vaihdamme bussia.
4. Anne saa uuden työpaikan.
5. He myyvät tämän talon.
6. He muuttavat ulkomaille.
7. Minä silitän tämän paidan sinulle.
8. Minä haen lehden postilaatikosta.

HUOMAA!

vt.

Täällä täytyy siivota.

Tänään ei tarvitse imuroida.

Tämä talo täytyy maalata.

Tämä kone täytyy korjata.

Tätä ovea ei tarvitse maalata.

Tätä paitaa ei tarvitse pestä.

Teidän täytyy siivota täällä.

Minun ei tarvitse imuroida tänään.

Meidän täytyy maalata tämä talo.

Hänen täytyy korjata tämä kone.

Minun ei tarvitse maalata tätä ovea.

Sinun ei tarvitse pestä tätä paitaa.

1.6.
TÄYTYY

Harjoitus 6

(MINÄ - TÄYTYÄ - LUKEA - TÄMÄ KIRJA)

- a) Minun täytyy lukea tämä kirja.
- b) Minun ei tarvitse lukea tätä kirjaa.

1. (KUKA - TÄYTYÄ - MENNÄ - HAMMASLÄÄKÄRI)?

- a).....
- b).....

2. (MARKUS - TÄYTYÄ - PESTÄ - AUTO - TÄNÄÄN)

- a).....
- b).....

3. (ME - TÄYTYÄ - OSTAA - UUSI KIRJOITUSKONE)

- a).....
- b).....

4. (SEPPO SIRÉN - TÄYTYÄ - VIEDÄ - KOIRA - ULOS - AAMULLA)

- a).....
- b).....

5. (HÄN - TÄYTYÄ - KÄYTTÄÄ - SANAKIRJA)

- a).....
- b).....

6. (OVI - TÄYTYÄ - PANNA - KIINNI)

- a).....
- b).....

1.6.

MINÄ TARVITSEN RAHAA

minä	tarvitsen	rahaa
sinä	tarvitset	rahaa
hän	tarvitsee	rahaa
me	tarvitsemme	rahaa
te	tarvitsette	rahaa
he	tarvitsevat	rahaa

Tarvitsen apua.
Tarvitsetko rahaa?
Hän tarvitsee uudet kengät.
Tarvitsemme vähän aikaa.
Tarvitsette paperia.
He tarvitsevat sanakirjan.

Tarvitsen uuden takin.
Tarvitset kahvia.
Tarvitsemme lisää valoa.
Hän tarvitsee uudet silmälasit.

MINUN TÄYTYY MENNÄ

minun	täytyy	mennä
sinun	täytyy	mennä
hänen	täytyy	mennä
meidän	täytyy	mennä
teidän	täytyy	mennä
heidän	täytyy	mennä

Minun täytyy mennä lääkäriin.
Sinun täytyy soittaa hänelle.
Hänen täytyy ostaa uusi sanakirja.
Meidän täytyy maalata tämä talo.
Teidän täytyy auttaa häntä.
Heidän täytyy odottaa meitä.

Oven täytyy olla auki.
Junan täytyy saapua ajoissa.
Kahvin täytyy olla kuumaa.
Tämän työn täytyy olla valmis huomenna.
Artikkelin ei tarvitse olla pitkä.

minä en	tarvitse	rahaa
sinä et	tarvitse	rahaa
hän ei	tarvitse	rahaa
me emme	tarvitse	rahaa
te ette	tarvitse	rahaa
he eivät	tarvitse	rahaa

En tarvitse apua.
Etkö tarvitse rahaa?
Hän ei tarvitse uutta takkia.
Emme tarvitse paljon aikaa.
Ette tarvitse oppikirjaa.
He eivät tarvitse nauhuria.

MINUN EI TARVITSE MENNÄ

minun	ei tarvitse	mennä
sinun	ei tarvitse	mennä
hänen	ei tarvitse	mennä
meidän	ei tarvitse	mennä
teidän	ei tarvitse	mennä
heidän	ei tarvitse	mennä

Minun ei tarvitse mennä lääkäriin.
Sinun ei tarvitse soittaa hänelle.
Hänen ei tarvitse ostaa uutta sanakirjaa.
Meidän ei tarvitse maalata tätä taloa.
Teidän ei tarvitse auttaa häntä.
Heidän ei tarvitse odottaa meitä.

1.6.
VUODENAJAT

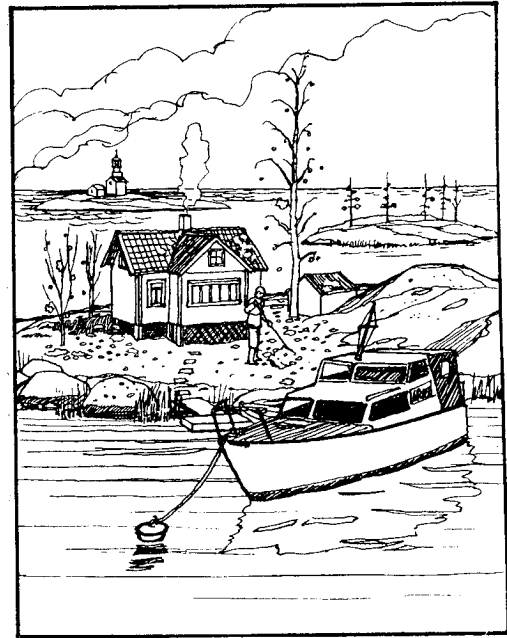
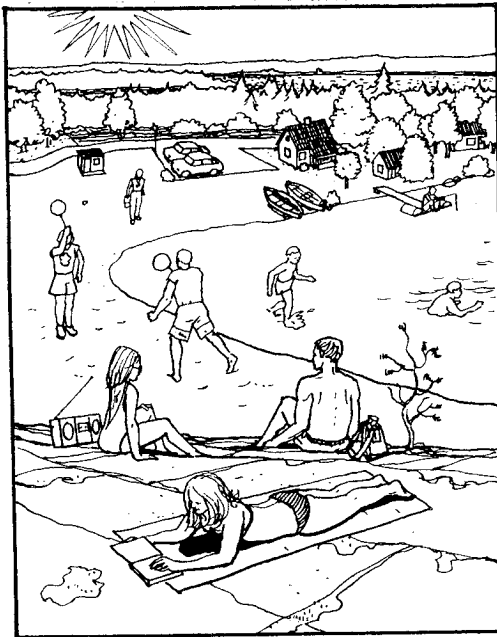
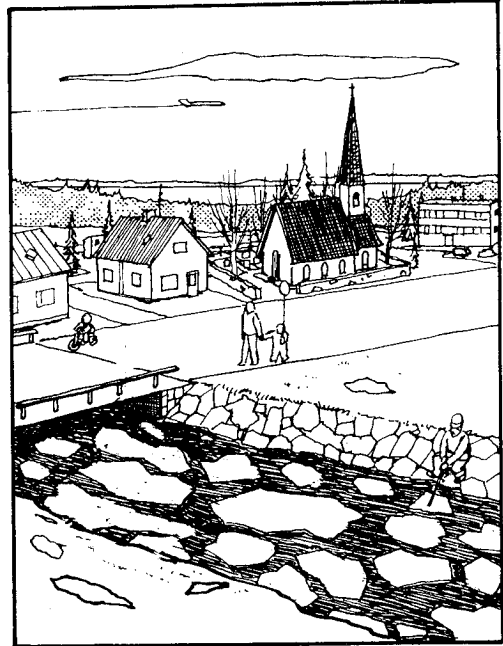
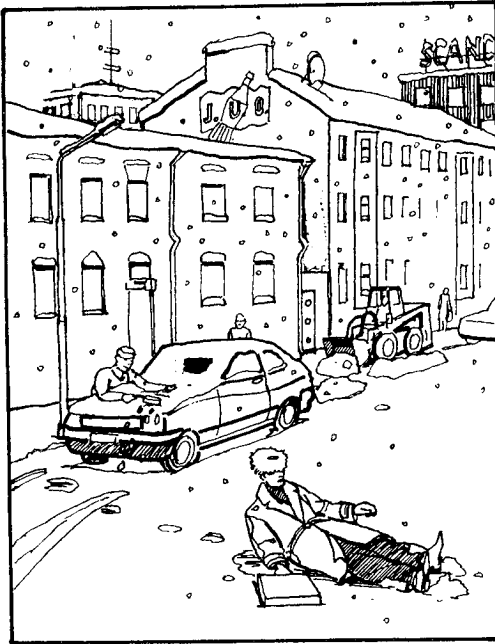

1.auto, 2.tuulilasi,3.traktori, 4.katu, 5.liukas, 6.kerrostalo, 7.katto, 8.mainos, 9.antenni, 10.katuvalo, 11.talvirengas, 12.laukku, 13.talvitakki, 14.turkishattu, 15.housut, 16.käsineet; 17.kirkko 18.hautausmaa, 19.omakotitalo, 20.metsä, 21.järvi, 22.taivas, 23.pilvi, 24.lentokone, 25.tie, 26.silta, 27.polkupyörä, 28.lapsi, 29.ilmapallo, 30.lumi, 31.jää,32.ruoho, 33.aurinko,34.parkkipaikka, 35.soutuvene, 36.laituri, 37.onki, 38.uimaranta, 39.sulkapallo, 40.radio, 41.peitto, 42.aurinkolasit,43.uimapuku, 44.uimahousut, 45.bikinit, 46.eväskassi, 47.kirja; 48.saari, 49.puu, 50.kivi, 51.kallio, 52.ranta, 53.kaislikko, 54.laituri, 55.moottorivene, 56.harava, 57.kesämökki, 58.kuisti, 59.savupiippu, 60.varastorakennus; 61.raaputtaa, 62.liukastua, 63.kävellä, 64.ajaa, 65.istua, 66.onkia, 67.uida, 68.pelata, 69.katsella, 70.lukea, 71.ottaa aurinkoa, 72.kuunnella, 73.haravoida

1.6. VUODENAJAT

Talvi

Suomessa on pitkä talvi. Talvella sataa usein paljon lunta. On kaunista, mutta kylmää. Lapset laskevat mäkeä ja tekevät lumesta lumiukon tai lumilinnan, hiihtävät ja luistelevat. Jotkut pelaavat jääkiekkoa. Mutta päivä on kovin lyhyt. Aurinko paistaa vain vähän aikaa. On hyvin pimeää. Joskus sataa räntää. Silloin on kauhean ikävä ilma. Kukaan ei mene silloin mielellään ulos.

Kevät

Keväällä lumi sulaa ja aurinko alkaa taas paistaa. On lämmintä ja valoisaa. Ensin tulee pääsiäinen ja sitten vappu. Kasvit alkavat kasvaa. Ihmiset haravoivat pihaa ja istuttavat kukat puutarhaan, pyörräilevät ja monella on tapana lähteä kävelylle, varsinkin sunnuntaiaamuisin. Toiset alkavat urheilla: käyvät lenkillä, voimistelevat tai pelaavat tennistä. Lapset käyvät koulua toukokuun loppuun asti. Kun koulu loppuu, joka koulussa on kevätjuhla. Sitten alkaa kesäloma!

Kesä

Kesällä on lämmintä. Kukat kukkivat. Aurinko alkaa paistaa jo aikaisin aamulla ja laskee vasta myöhään yöllä. Kesäyö on hyvin valoisa. On ihanaa valvoa yöllä, istua tulen ääressä ulkona ja odottaa, että aurinko nousee metsän takaa.

Ihmiset ovat paljon kesämökillä, uivat, ottavat aurinkoa, kalastelevat ja purjehtivat. Kesämökillä ei ole kiire! On aikaa levätä ja nauttia kesästä ja valosta. Ihmiset ovat paljon ulkona, kävelevät, käyvät torilla tai ulkoilmakonsertissa, veneilevät ja lähtevät retkelle. Monet perheet käyvät Korkeasaaressa. Ja Linnanmäki on tietysti monesta lapsesta maailman paras paikka. Missä muualla voi kokea jotain niin jännittävää?

Myöhemmin kesällä koko perhe käy marjassa tai sienessä. On kivaa kulkea metsässä kori kädessä, kumisaappaat jalassa ja anorakki päällä.

Syksy

Syksyllä on ruska. Viimeisetkin kukat kuolevat. Sataa paljon ja tuulee kovasti. Merellä voi olla myrsky. Illalla on pimeää. Koulu alkaa taas. Joka aamu pienet ja suuret koululaiset lähtevät kouluun, ovat siellä neljästä kuuteen tuntia. Sen jälkeen he pääsevät kotiin, tekevät läksyt, lämmittävät mikrossa ruokaa ja odottavat, että vanhemmat tulevat kotiin. Kun isä tai äiti pääsee työstä kotiin, hän käy kotimatalla kaupassa ja kantaa ostokset muovikassissa kotiin. Lapset tulevat häntä vastaan. Äiti tai isä tervehtii heitä ja kysyy, millaista koulussa oli, ja sitten hän panee ostokset kaappiin ja jäätelöt pakastimeen. Sen jälkeen hän alkaa laittaa ruokaa, tiskata ja siivota. Kello kuusi tai seitsemän on päivällinen. Päivällisen jälkeen lapset saavat jäätelöt. On pimeää ja yleensä sataa. Koko perhe istuu sisällä ja katsoo televisiota. Kello yhdeksän tai kymmenen on aika mennä sänkyyn. Aamulla on aikainen herätys.

1.6.
SÄÄ

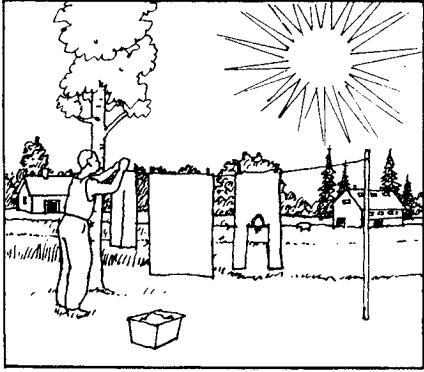

Aurinko paistaa. On selkeää.
Taivas on kirkas.

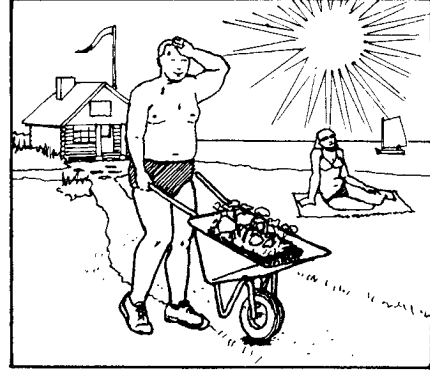

On kuuma. On helle.

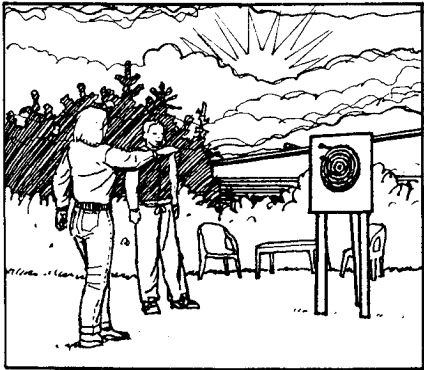
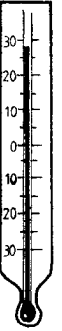

On pilvistä, mutta ei sada.
Aurinko paistaa joskus.



Sataa vettä.
Joskus sataa rakeita.

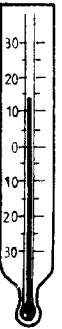

Sataa lunta.

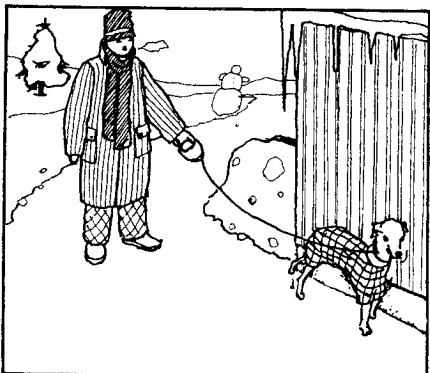

On pakkasta. On kylmä.
Tie on liukas. Varo, että et liukastu!

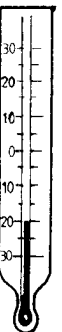

1. aurinko, 2.taivas, 3.pyykki, 4.pyykkinaru, 5.ruoho, 6.metsä. 7.purjeverene, 8.kesämökki, 9.kottikärryt, 10.tikkataulu, 11.housut, 12.pilvi, 13.lätäkkö, 14.sadetakki, 15.kurahousut, 16.lumilapio, 17. lumiukko, 18.lumipallo, 19.jääpuikko, 20.koira, 21.talutushihna, 22.kaulaliina 23.pipo; 24.ripustaa, 25.ottaa aurinkoa, 26.työntää, 27.hikoilla, 28.purjehtia, 29.heittää, 30.leikkiä, 31.tehdä, 32.ulkoiluttaa

1.6.
SÄÄ

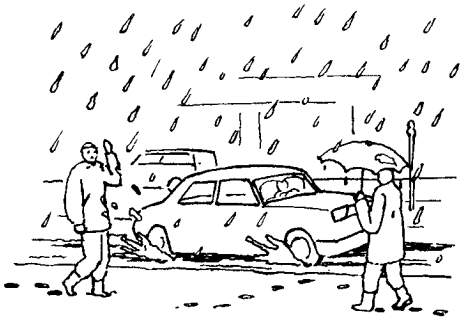

Sataa räntää. On oikea koiranilma.

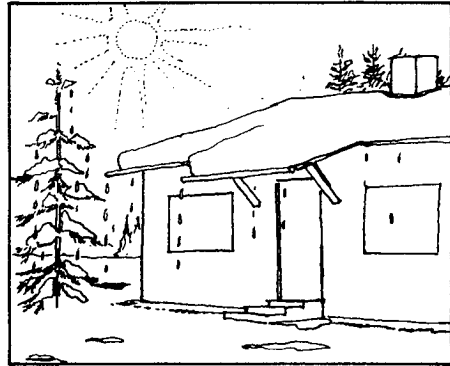

On lämmintä. Lumi sulaa.

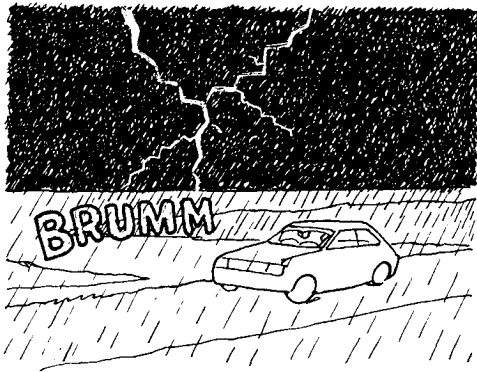

On ukkosta. Salamoi ja jyrisee. On ukonilma.

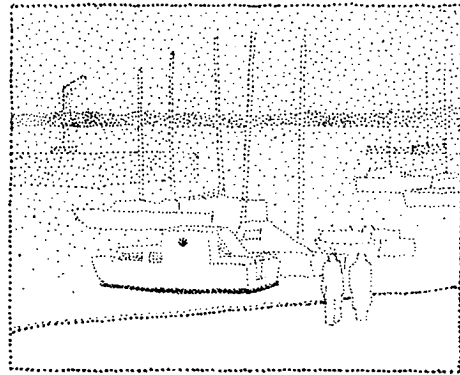

On sumua.



Tuulee. Puut huojuvat tuulessa.

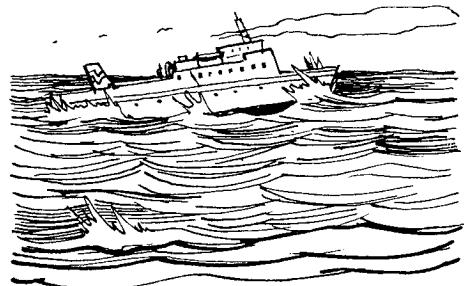

Merellä on myrsky.

1.sateenvarjo 2.kumisaappaat 3.aurinko 4.katto 5.savupiippu 6.ikkuna 7.ovi 8.ulkoseinä 9.portaat 10.kuusi
11.salama 12.tie 13.vene 14.ranta 15.lippalakki 16.takki 17.huppu 18.housut 19.kengät 20.tasku 21.laiva
22.aalto 23.taivas 24.pilvi 25.lokki

1.6.

NOMINITYYPIT

e					
osoite:	osoitteen	koe:	_____ -	liike:	_____ -
osoite tta	osoitteen n osoitteen ssa osoitteen sta osoitteen seen osoitteen t	
in					
soitin:	soittimen	kiharrin:	_____ -	paahdin:	_____ -
soitin ta	soittimen n soittimen ssa soittimen sta soittimen en soittimen lla soittimen lta soittimen lle soittimen t	
is / -as / -äs					
tehdas:	tehtaan	asiakas:	_____ -	kangas:	_____ -
tehdas ta	tehtaan n tehtaan ssa tehtaan sta tehtaan seen tehtaan lla tehtaan lta tehtaan lle tehtaan t	
-ton / -tön					
työtön:	työttömän	asunnoton:	_____ -	rasvaton:	_____ -
työtön tä	työttömän n työttömän ssa työttömän stä työttömän än työttömän llä työttömän ltä työttömän lle työttömän t	
-tar / -tär					
tytär:	tyttären	kuningatar:	_____ -	ystävätär:	_____ -
tytär tä	tyttären n tyttären ssa tyttären stä tyttären en tyttären llä tyttären ltä tyttären lle	

1.6. NOMINITYYPIT

Harjoitus 9

Pane sanat monikon akkusatiiviin.

1. Mikko panee (SAAPAS) kenkätelineelle.
2. Minä pesen nuo (PORRAS).
3. Antti vaihtaa auton (RENGAS), koska tulee jo talvi.
4. Osaatko korjata auton (VAIHDE)?
5. Voitko panna nämä..... (PUHDAS VAATE)kaappiin?
6. Tunnetko kaikki tämän talon(ASUKAS)?
7. Kun tunti loppuu, oppilaat panevat kaikki (TEROITIN),
.....(VIIVOITIN) ja (SIVELLIN) takaisin kaappiin.
8. Näetkö nuo (LAMMAS) tuolla?

Harjoitus 10

Pane sana oikeaan muotoon.

1. Käytätkö tavallisesti (AURINKOVOIDE), kun otat aurinkoa?
2. Hänellä on (VOIMAKAS KÄSI).
3. Käytkö(TÄMÄ LIIKE) usein ostoksilla ?
4. Juomme usein kahvia(PARVEKE).
5. Äitini ei ole enää työssä. Hän on (ELÄKE).
6. Talossa on monta (VILKAS LAPSI).
7. Kävelen mielelläni (SADE).
8. Pidätkö sinä (HELLE)?
9. Avaruusalus lentää (KIRKAS) taivaalla.
10. Se on (MAHDOTON)!

HUOMAA!

kevät: kevää-
kevättä

Keväällä aurinko paistaa.
Rakennustyöt kestävät keväeseen asti.

1.6.

Harjoitus 11

1. Kävelyllä voimme hengittää (RAIKAS) ulkoilmaa.
2. Huoneessa on (RAIKAS) värit.
3. (SOITIN)..... ovat kaapissa.
4. Pianon (KOSKETIN) ovat aivan likaiset.
5. Täällä on kuuma. Miksi nämä (TUULETIN) eivät toimi?
6. Hän tietää paljon Suomen (TAIDE).
7. Minulla on haava kädessä. Vaihdan (SIDE) joka päivä.
8. Poliisi valvoo (LIIKENNE).
9. Onko (TÄMÄ KASTIKE) suolaa?
10. Pienet lapset uivat uimahallissa (LASTENALLAS).
11. Sinulla on ihan kylmät (VARVAS).

HUOMAA!

tennis : tennikse-
tennistä

Pidättekö te tenniksestä?

roskis : roskikse-
roskista

Minä panen roskat roskikseen.

futis : futikse-
futista

Pidätkö sinä futiksesta?

varis : varikse-
varista

Varikset hyppivät pihalla.

jänis : jänikse-
jänistä

Jänikset juoksevat metsässä.

ilves : ilvekse-
ilvestä

Minä haluan joskus nähdä ilveksen.

kasvis : kasvikse-
kasvista

Minä syön vain kasvisruokaa.

vihannes: vihannekse-
vihannesta

Vihannekset maksavat paljon talvella.

ananas: ananakse-
ananasta

Ananakset eivät kasva Suomessa.

KAPPALE 15

1.6.

MENEN SYÖMÄÄN

OLEN SYÖMÄSSÄ

TULEN SYÖMÄSTÄ



Menen postiin maksamaan laskua.

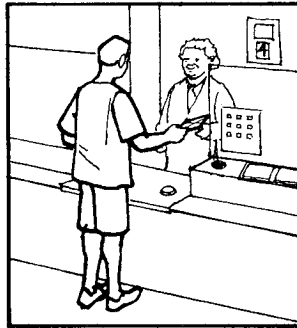

Olen postissa maksamassa laskua.

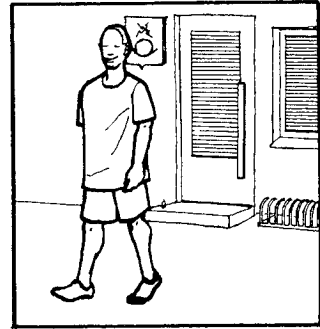

Tulen postista maksamasta laskua.

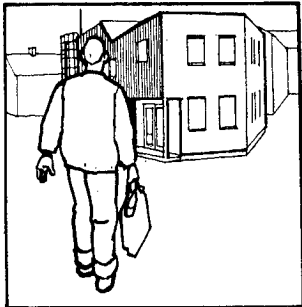

Menen kirjastoon lukemaan.



Olen kirjastossa lukemassa.



Tulen kirjastosta lukemasta.



Menen uimahalliin uimaan.

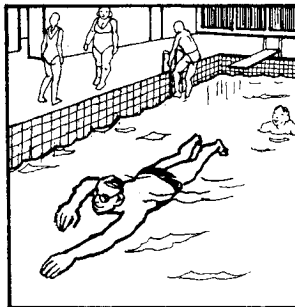

Olen uimahallissa uimassa.

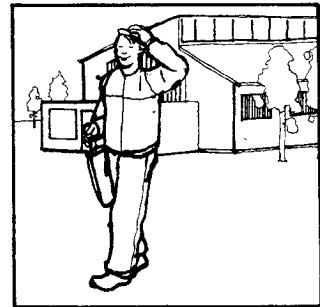

Tulen uimahallista uimasta.

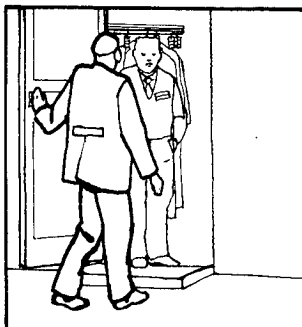

Menen ravintolaan syömään.

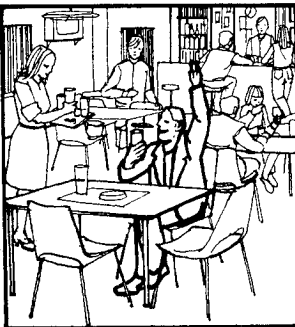

Olen ravintolassa syömässä.

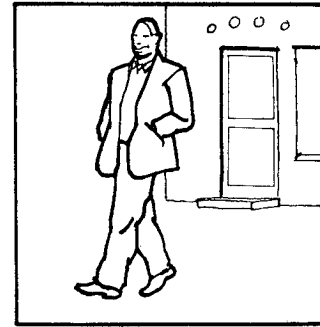

Tulen ravintolasta syömästä.

1.6.

MENEN SYÖMÄÄN

OLEN SYÖMÄSSÄ

TULEN SYÖMÄSTÄ

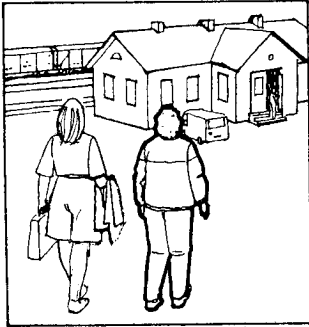

Menen asemalle saattamaan Marjaa.



Olen asemalla saattamassa Marjaa.



Tulen asemalta saattamasta Marjaa.



Menen torille ostamaan ruokaa.

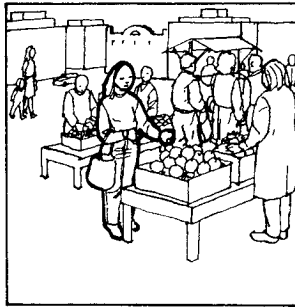

Olen torilla ostamassa ruokaa.



Tulen torilta ostamasta ruokaa.

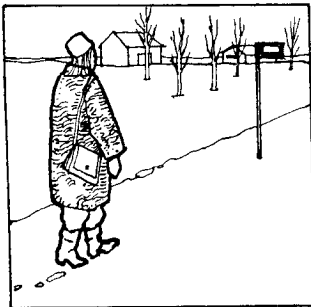

Menen pysäkillä odottamaan bussia.



Olen pysäkillä odottamassa bussia.

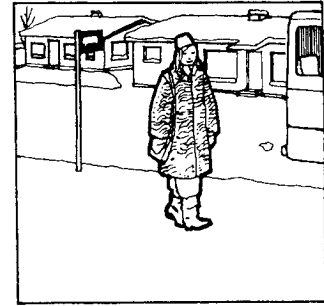

Lähden pysäkillä odottamasta bussi

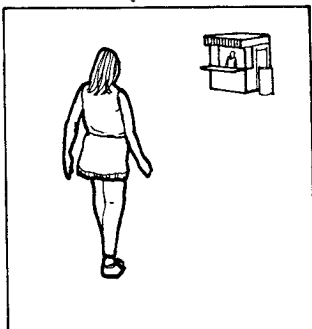

Menen kioskille ostamaan jäätelöä.

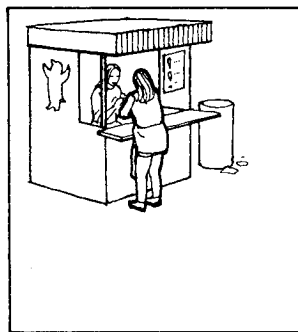

Olen kioskilla ostamassa jäätelöä.

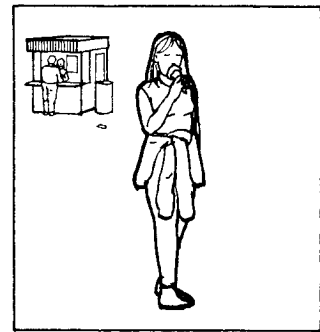

Tulen kioskilta ostamasta jäätelöä.

1.6.

-MAAN / -MÄÄN, -MASSA / -MÄSSÄ, -MASTA / -MÄSTÄ

he <u>luke</u> vat	<u>luke</u> -	Menen lukemaan. Olen lukemassa. Tulen lukemasta.
he <u>nukku</u> vat	<u>nukku</u> -	Menen nukkumaan. Olen nukkumassa. Tulen nukkumasta.
he <u>syö</u> vät	<u>syö</u> -	Menen..... Olen Tulen.....
he <u>pese</u> vät	<u>pese</u> -	Menen..... Olen Tulen
he <u>tiskaa</u> vat	<u>tiskaa</u> -	Menen..... Olen Tulen
he <u>siivoa</u> vat	<u>siivoa</u> -	Menen..... Olen Tulen
he <u>valitse</u> vat	<u>valitse</u> -	Menen..... Olen Tulen
OLLA	<u>ole</u> -!	

HUOMAA!
OPPIA
RYHTYÄ
AUTTAA
PYSTYÄ
PYYTÄÄ
JÄÄDÄ
JOUTUA

LAKATA
KIELTÄÄ

-MAAN / -MÄÄN

Lapsi oppii kävelemään.
Ryhdyn opiskelemaan.
Autan sinua siivoamaan.
Pystytkö korjaamaan tämän?
Pyydätkö häntä soittamaan minulle huomenna?
Jään vielä kirjastoon opiskelemaan.
Me joudumme lähtemään jo kello 14.00.

-MASTA / -MÄSTÄ

Pian lakkaa satamasta.
Kiellän sinua menemästä sinne.

1.6.

-MAAN / -MÄÄN, -MASSA / -MÄSSÄ, -MASTA / -MÄSTÄ

Harjoitus 1

1. Minä menen (TISKATA).
2. Ulla menee (PEDATA).
3. Lähdetkö illalla (TANSSIA)?
4. Me lähdemme (VENEILLÄ).
5. Menetkö joka päivä kirjastoon (OPIKELLA)?
6. Lähdettkö (UIDA)?
7. Mitä sinä menet (TEHDÄ) pihalle?
8. Menen (HARAVOIDA).
9. Koulussa lapsi oppii (LUKEA),
.....(LASKEA) ja (KIRJOITTA).
10. Jäätkö vielä toimistoon (TEHDÄ) työtä?
11. Ryhdyn kohta (SIIVOTA).
12. Minä en pysty (NUKKUA).
13. Voitko auttaa minua (TEHDÄ) tämän harjoituksen?
14. En minä pysty (AUTTAA) sinua.
15. Äiti! Minä en pysty (SYÖDÄ) tätä kaikkea!
16. Minä pyydän heitä meille (SYÖDÄ) viikonloppuna.

Harjoitus 2

1. Olin juuri (TISKATA), kun puhelin soi.
2. Kenen kanssa olit tänään (SYÖDÄ)?
3. Käytkö usein (PELATA) tennistä?
4. Olimme juuri parvekkeella(JUODA) kahvia, kun hän tuli.
5. Olin juuri (PESTÄ) pyykkiä, kun sähköt menivät poikki.
6. Arja on keittiössä (TEHDÄ) ruokaa.
7. Käyn huomenna asemalla (OSTAA) matkaliput.
8. Sinun täytyy käydä (KATSOA) sitä näyttelyä.
9. Anne on ulkona (OTTAA) aurinkoa.
10. Jari on (NUKKUA).

1.6.

Harjoitus 3

1. Mikko tulee urheilukeskuksesta (PELATA) tennistä.
2. Me tulemme uimahallista (UIDA).
3. Tulemme kirjastosta (LUKEA).
4. Tuletteko jäähallista (LUISTELLA)?
5. Antti tulee Markun luota (PELATA) korttia.
6. Anne tulee (SYÖDÄ) noin kello 13.30. Silloin hän on paikalla.
7. Tulen juuri apteekista (OSTAA) lääkettä.
8. Lakkaatko jo (ITKEÄ)?
9. Lakkaatko pian (HUUTAA)?
10. Kiellän sinua (TUPAKOIDA) täällä.

Harjoitus 4

Tee lause.

1. ME - LÄHTEÄ - UIMAHALLI - UIDA
2. HÄN - LÄHTEÄ - RANSKA - OPISKELLA
3. HÄN - HALUTA - OPPIA - PUHUA - RANSKAA
4. MINÄ - MENNÄ - KIRJASTO - LAINATA - KIRJA
5. AIKOA - SINÄ - JÄÄDÄ - KIRJASTO - KUUNNELLA - MUSIIKKIA?
6. HE - TULLA - RAVINTOLA - TANSSIA
7. HÄN - OLLA - PESUTUPA - PESTÄ - PYYKKIÄ
8. TULLA - TE - MEILLE - SYÖDÄ?
9. HÄN - LÄHTEÄ - ETELÄ-AMERIKA - TEHDÄ - DOKUMENTTIFILMI
10. HE - LÄHTEÄ - PELATA - TENNIS
11. HÄN - OLLA - KEITTIÖ - LAITTA - RUOKAA
12. MIKKO - OLLA - AUTOTALLI - SIIVOTA

PUHELIMESSA

- Kirkkonummen tukku Oy. Osmo Ranta.
- Täällä puhuu Kirsi Salonen. Onkohan Eeva Kiuru tavattavissa?
- Hän on juuri nyt kokouksessa. Haluatteko jättää soittopyynnön?
- Voitteko pyytää, että hän soittaa minulle tänään töihin tai sitten illalla kotiin? Työnumero on 367 821 ja kotinumero 547 456.
- Minä sanon hänelle.
- Kiitos.
- Kuulemiin.

- Koti ja sisustus Oy. Kaarina Järvenpää.
- Täällä puhuu Ritva Mäkinen. Onkohan Mikko Kivinen tavattavissa?
- Ei ole nyt. Hän on lounaalla. Hän tulee takaisin noin kello 13.00. Voinko minä auttaa jotenkin?
- Ette oikeastaan.
- Voiko hän soittaa Teille, kun palaa?
- Hm. Hänen on kyllä aika vaikea tavoittaa minua. Soitan uudelleen noin kello 13.00. Kiitos Teille!
- Kuulemiin.

- Insinööritoimisto Jokinen. Minna Koskinen.
- Täällä puhuu Kerttu Kankaanpää. Onkohan Pertti Jokinen paikalla?
- Hänellä on kokous. Kokous kestää vielä noin pari tuntia.
- Voinko jättää sanan?
- Olkaa hyvä.
- Voitteko pyytää, että hän soittaa vielä tänään toimistooni? Numero on 786 234.
- Selvä. Minä sanon.
- Kuulemiin.

- Kampaamo Studio. Liisa Kesälä puhelimesta.
- Täällä puhuu Aino Koski. Onkohan Marja Saari paikalla?
- On kyllä. Hetkinen vain.
- Marja Saari.
- Hei Marja. Täällä on Aino. Mitäs kuuluu?
- Aino, moi! Kiitos, ihan hyvää vaan! Entä itsellesi?
- Kiitos, ihan hyvää. Kuule, sinulla on varmasti vähän kiire siellä työssä.
- Joo, no vähän. Minulla on yksi asiakas.
- Minä sanon ihan nopeasti. Lähdetkö illalla ulos? Mennään johonkin ravintolaan tanssimaan!
- En minä taida jaksaa lähteä. Minä olen työssä kuuteen asti.
- No, menet kotiin lepäämään vähäksi aikaa, syöt vähän jotain ja vaihdat sitten vaatteet. Älä syö liikaa! Mennään ensiksi yhdessä syömään johonkin ravintolaan ja sitten johonkin discoon vähän tanssimaan!
- En minä taida nyt lähteä. Minä olen hirveän väsynyt. Mutta kuule, minä soitan sinulle vähän ajan kuluttua. Ehkä minua huvittaakin sitten vähän myöhemmin. Minä soitan sinulle kohta.
- Okei. Mieti vähän aikaa. Soita sitten!
- Joo. Minä soitan kyllä pian. Hei sitten!
- Hei, hei!

KAPPALE 16

1.7. KYLÄSSÄ

Mikkosen perhe oli lähdössä kylään. Oli lauantai-iltapäivä. Kello oli neljä.

- Marko, autatko minua korjaamaan nämä astiat pois pöydältä? Minun täytyy mennä silittämään sinun paitasi. Sitten voit käskeä Villen sisälle vaihtamaan vaatteet.

- Ville! Sisälle! Tule nopeasti sisälle vaihtamaan vaatteet!

- Miksi minun täytyy tulla? Mihin me olemme menossa? Äiti! Miksi minun täytyy tulla vaihtamaan vaatteet?

- Liisa soitti eilen ja kutsui meidät kylään. Me lähdemme noin 10 minuutin kuluttua. Käy vähän pesemässä. Sinä olet aika likainen. Tässä on puhtaat vaatteet. Rupea sitten heti pukemaan. Minä menen vielä silittämään.

Mikkoset pääsivät lähtemään noin 20 minuutin kuluttua. Menomatalla he kävivät ostamassa kukkakimpun Liisalle. Laura osti kioskista suklaata lapsille. Sitten he lähtivät ajamaan Lahden moottoritietä pitkin.

- Liisa neuvoi meitä ajamaan ensin bensiniasemalle, sitten kääntymään vasemmalle pienelle sivutielle. Liisa sanoi, että sinne on ihan helppo löytää. Tuolla on se bensiniasema, mutta missä se pikkutie on? Ai tuolla!

Mikkoset olivat perillä. He pysäköivät auton tien viereen, sammuttivat valot ja nousivat autosta. Marko lukitsi auton ovet. Liisa odotti jo ovella. Hän pyysi kaikkia astumaan sisälle. Kaikki jättivät kengät eteiseen. Lauralla oli laukussa sisäkengät. Hän pani ne jalkaan. Sitten hän antoi kukkakimpun ja suklaarasian Liisalle. Liisa kiitti kukista ja pani ne maljakkoon. Sitten he menivät olohuoneeseen. Marko jutteli jo Keijon kanssa ja kyseli, oliko talon rakentaminen hankalaa työn ohella. Keijolla oli pitkät työpäivät, ja siksi hän joutui rakentamaan taloa viikonloppuisin ja kesälomalla. Keijolla oli kuitenkin viime kesänä enemmän aikaa. Hänellä oli kesälomaa kuusi viikkoa. Sitten he kävivät katsomassa joka huoneen. Kaikki oli huolellista työtä. Asunto oli hyvin kaunis ja valoisa.

Sen jälkeen Liisa kutsui vieraat juomaan kahvia. Kaikki istuivat pöytään, ja pöydässä oli kahvia, tuoretta kakkua ja pullaa. Lapsille oli keksiä, mehua ja jäätelöä. Aikuiset istuivat ja juttelivat kauan kahvipöydässä. Kakku maistui hyvältä, ja Laura kysyi sen reseptiä.

Sitten Laura otti laukusta valokuva-albumin. Siinä oli uudet lomamatkakuvat. Laura ja Marko olivat Villen kanssa lomalla Kreetassa. Laura kertoi matkasta Liisalle. He puhuivat ja nauroivat. Ville pelasi Samun kanssa tietokonepeliä Samun huoneessa. Samu on melkein yhtä vanha kuin Ville. Heillä on aina hauskaa yhdessä.

Kello tuli noin puoli kahdeksan. Mikkoset aikoivat jo lähteä, mutta Liisa ja Keijo pyysivät heitä vielä jäämään.

- Ettekö halua käydä saunassa? Siellä on hyvät löylyt! Jääkää nyt vielä vähäksi aikaa! Sauna on jo lämmin. Liisa ja Laurahan voivat mennä vaikka ensiksi saunaan. Saunan jälkeen voimme laittaa jotain syötävää. Jotain salaattia. Ja on täällä makkaraakin. Me voimme grillata, jos te haluatte.

Laura ja Marko jäivät mielellään. Liisa lainasi Lauralle pyyheliinan, ja naiset siirtyivät saunaan. Sitten saunoivat miehet, pojat lähtivät tietysti mukaan. Saunan jälkeen oli mukava juoda pari pullollista olutta. Sitten naiset kattoivat pöydän ja tekivät salaattia. Miehet laittoivat tulen grilliin ja grillasivat makkarat.

Kun kello oli noin 23.00, oli jo aika kiirehtiä kotiin. Laura ja Marko kiittivät illasta. Ilta oli tosi mukava. He pyysivät Liisaa ja Keijoa käymään joskus heilläkin. He sopivat, että soittelevat pian. Edessä oli vielä pitkä kotimatka, mutta onneksi seuraavana päivänä oli vapaapäivä.

1.7.
IMPERFEKTI

preesens	→	imperfekti	-i-	preesens	→	imperfekti
minä nukun	→	nukuin		minä luen	→	luin
sinä nukut	→	nukuit		sinä luet	→	luit
hän nukkuu	→	nukkui		hän lukee	→	luki
me nukumme	→	nukuimme		me luemme	→	luimme
te nukutte	→	nukuitte		te luette	→	luitte
he nukkuvat	→	nukkuivat		he lukevat	→	lukivat

Verbityypit 1, 3, 5

1)	o	katson	katsoin	minä kerroin
	ö	säilön	säilöin	sinä kerroit
	u	asun	asuin	hän kertoi
	y	kysyn	kysyin	me kerroimme
				te kerroitte
	a	matkustan	matkustin	he kertoivat
	ä	näytän	näytin	
	e	tarvitsen	tarvitsin	
	i	etsin	etsin	

2) Verbityyppi 2

	VV	→	Vi	
	saan		sain	minä söin
	juon		join	sinä söit
	syön		söin	hän söi
	tuon		toin	me söimme
	vien		vein	te söitte
				he söivät
!	uin		uin	
	voin		voin	
	imuroin		imuroin	
!	käyn		kävin	
	käyt		kävit	
	käy		kävi	
	käymme		kävimme	
	käytte		kävitte	
	käyvät		kävivät	

3) Verbityyppi 4

	haluan	-s i-	halusin	minä halusin
	siivoan		siivosin	sinä halusit
	tiskaan		tiskasin	hän halusi
	tapaan		tapasin	me halusimme
	pelaan		pelasin	te halusitte
				he halusivat

1.7.

IMPERFEKTI

4) Verbityyppi 1

	preesens	imperfekti
TIETÄÄ	tiedän	tiesin
PYYTÄÄ	pyydän	pyysin
LÖYTÄÄ	löydän	löysin
HUUTAA	huudan	huusin
TUNTEA	tunnen	tunsin
LENTÄÄ	lennän	lensin
KÄÄNTÄÄ	käännän	käänsin
TYÖNTÄÄ	työnnän	työnsin
MYÖNTÄÄ	myönnän	myönsin
JÄLJENTÄÄ	jäljennän	jäljensin
VÄÄRENTÄÄ	väärennän	väärensин
RAKENTAA	rakennan	rakensin
OKSENTAA	oksennan	oksensin
PARANTAA	parannan	paransin
PAHENTAA	pahennan	pahensin
ALENTAA	alennan	alensin
TALLENTAA	tallennan	tallensin
KOMENTAA	komennan	komensin
VALMENTAA	valmennan	valmensin
SUOMENTAA	suomennan	suomensin
KUSTANTAA	kustannan	kustansin
KIELTÄÄ	kiellän	kielsin
VIHeltÄÄ	vihellän	vihelsin
PUHALTAA	puhallan	puhalsin
SUKELTAA	sukellan	sukelsin
VAELTAA	vaellan	vaelsin
USKALTAA	uskallan	uskalsin
SOVELTAA	sovellan	sovelsin
YMMÄRTÄÄ	ymmärrän	ymmärsin
PIIRTÄÄ	piirrän	piirsin
SIIRTÄÄ	siirrän	siirsin
KIERTÄÄ	kierrän	kiersin
KUMARTAA	kumarran	kumarsin
MURTAA	murran	mursin

1.7.

IMPERFEKTI

5) Verbityyppi 1
kaksi tavua

preesens

imperfekti

a - a → a - o i

ANTAA	annan	anno in
KANTAA	kannan	kanno in
AUTTAA	autan	auto in
MAKSAA	maksan	makso in
NAURAA	nauran	nauro in
LAULAA	laulan	laulo in
ALKAA	alan	alo in
JAKAA	jaan	ja oin
JATKAA	jatkan	jatko in
VAIHTAA	vaihdan	vaihd oin
LAITTA	laitan	lait oin
PAISTAA	paistan	paisto in
MAISTAA	maistan	maisto in
HAISTAA	haistan	haisto in
KAATAA	kaadan	kaado in
KATTAA	katan	kato in
KASTAA	kastan	kasto in
PAINAA	painan	paino in
SAATTAA	saatan	saato in
SATAA	sataa	sato i
PAISTAA	paistaa	paisto i
PALAA	palaa	paloi

HUOMAA!

kolme tavua

RAKASTAA	rakastan	rakasti n
MATKUSTAA	matkustan	matkusti n
PAKASTAA	pakastan	pakasti n
HARRASTAA	harrastan	harrasti n
TARKASTAA	tarkastan	tarkasti n

verbityyppi 4

TAVATA	tapaan	tapasi n
PALATA	palaan	palasi n
AVATA	avaan	avasi n
PAKATA	pakkaan	pakka sin
KAIVATA	kaipaan	kaipa sin

vokaali ä

PÄÄTTÄÄ	päätän	päät in
SÄÄSTÄÄ	säästän	säästi n
KÄYTTÄÄ	käytän	käyti n
NÄYTTÄÄ	näytän	näyti n
JÄTTÄÄ	jätän	jäti n

1.7.

IMPERFEKTI

Sano imperfektissä.

Harjoitus 1

1. Minä asun Niemenmäessä.
2. Hän asuu Munkkivuorella.
3. Hän seisoo pihalla.
4. He katsovat televisiota.
5. Puhuuko hän ruotsia?
6. Puhutteko te suomea?
7. Hän kysyy, missä Mikko on.
8. He kysyvät, missä Ateneum on.
9. Minä nukun hyvin.
10. Hän nukkuu hyvin.
11. Minä kerron sadun.
12. Hän kertoo sadun.

Harjoitus 3

1. Minä menen kauppaan.
2. Hän menee postiin.
3. Hän lähettää kirjeen Kiinaan.
4. Ulla tulee takaisin kotiin.
5. Hän unohtaa lompakon kotiin.
6. Teettekö te illalla pizzaa?
7. He tekevät illalla pizzaa.
8. Minä kuuntelen illalla uutiset.
9. Hän kuuntelee paljon musiikkia.
10. Minä ajattelen usein häntä.
11. He ajattelevat vielä asiaa.
12. He riitelevät asiasta.

Harjoitus 5

1. Minä käyn kaupassa.
2. Sinä käyt kaupassa.
3. Hän käy kaupassa.
4. Me käymme kaupassa.
5. Te käytte kaupassa.
6. He käyvät kaupassa.

Harjoitus 7

1. Minä tiedän sen.
2. Tiedätkö sinä sen?
3. Tietääkö hän sen?
4. Ymmärrän sen.
5. Ymmärtääkö hän sen?
6. Me lennämme Lontooseen.
7. Lennättekö te Lontooseen?
8. Minä tunnen hänet.
9. Hän tuntee minut.
10. Käännätkö sinä tämän tekstin?
11. Minä kiellän sinua lähtemästä.
12. Hän kieltää meitä lähtemästä.
13. Kuka huutaa?
14. Pyydän häntä auttamaan meitä.
15. Hän pyytää meitä syömään.
16. Kuka piirtää teidän talonne?
17. Tietävätkö he, missä me olemme?
18. Ulla tietää.

Harjoitus 2

1. Minä tarvitsen häntä.
2. Minä rakastan häntä.
3. Hän rakastaa minua.
4. Jättääkö hän sinut?
5. Minä jätän hänet.
6. Sinä unohtat hänet.
7. Hän unohtaa minut.
8. Minä näen hänet illalla.
9. Hän näkee minut tavaratalossa.
10. Mitä te teette?
11. Mitä he tekevät?
12. Hän matkustaa Kiinaan.

Harjoitus 4

1. Minä juon kahvia.
2. Hän juo teetä.
3. Me syömme kello 13.00.
4. He syövät kello 18.00.
5. Hän syö liian paljon.
6. Juotteko te olutta?
7. Minä tuon paketin postista.
8. Hän vie koiran ulos.
9. Me viemme tavarat autoon.
10. Hän tupakoi parvekkeella.
11. Minä imuroin.
12. Kuinka monta metriä sinä uit?

Harjoitus 6

1. Minä haluan lähteä.
2. Hän haluaa lähteä.
3. Me pelaamme tennistä.
4. He siivoavat.
5. Minä tiskaan.
6. Antti pakkaa matkalaukut.
7. Minäkin pakkaan matkalaukut.
8. Me tapaamme illalla.
9. Tapaatteko te illalla?
10. Minä petaan sängyn.
11. Hänkin petaa sängyn.
12. Minä meikkaan aamulla.

Harjoitus 8

1. Me annamme hänelle lahjan.
2. Hän antaa meille lahjakortin.
3. Laulatteko te hänelle?
4. Me maksamme ravintolalaskun.
5. Elokuva alkaa.
6. Minä alan itkeä.
7. Mikko nauraa.
8. Hän auttaa minua usein.
9. Hän kantaa kaikki tavarat kotiin.
10. Aurinko paistaa.
11. Minä vaihdan vaatteet.
12. Hän vaihtaa rahaa pankissa.

1.7. IMPERFEKTI

Harjoitus 9

Muuta lauseet imperfektiin.

1. Mitä sinä sanot hänelle?
2. Minä kerron hänelle, että olen sairas.
3. Minä soitan Maltalle.
4. Puhutko sinä kauan puhelimessa?
5. Kuka maksaa puhelinlaskun?
6. Kuka vastaa puhelimeen?
7. Anne kertoo, että Maltalla on kuuma.
8. Asuuko hän hotellissa?
9. Hän ui ja ottaa aurinkoa joka päivä.
10. He palaavat pian takaisin Suomeen.

Harjoitus 10

1. Me vietämme loman Ahvenanmaalla.
2. Lennättekö te vai menettekö laivalla?
3. Me vuokraamme pienen mökin.
4. Mitä se maksaa?
5. Pelaatteko te minigolfia?
6. Pyöräilettekö te joka päivä?
7. Käyttekö te Kastelholman linnassa?
8. Laitatteko te itse ruokaa ?
9. Me syömme ravintolassa joka päivä.
10. Me juomme vain mineraalivettä.

Harjoitus 11

1. Haluaako hän kahvia?
2. Hän ottaa kakkua.
3. Pitääkö hän kakusta?
4. Hän sanoo, että se on hyvää.
5. Nukkuuko hän myöhään?
6. Mihin aikaan hän herää?
7. Käykö hän usein teillä kylässä?

MITÄ TEIN EILEN?

Harjoitus 12

Muuta lauseet imperfektiin.

Herään aamulla kello seitsemän. Nouse*n* heti ylös ja mene*n* kylpyhuoneeseen pesemään hampaat ja kampaamaan hiukset. Sitten peta*n* sängyn ja pu*n*. Sen jälkeen mene*n* keittiöön keittämään kahvia ja laittamaan aamiaista. Keit*än* kuusi kuppia kahvia. Ot*an* jääkaapista maitopurkin, voita ja juustoa ja pan*en* ne pöydälle. Sitten leikk*aan* leipää ja pan*en* leivän leipäkoriin. Haen sanomalehden ja avaa*n* sen. Lue*n* lehteä, juo*n* kahvia ja syö*n* voileipää. Lue*n* lehteä noin puoli tuntia. Sitten minun täyty*yy* lähteä. Korjaa*n* ruoat ja astiat pois pöydältä. Tiska*an* nopeasti. Sitten pan*en* takin päälleni. Lähde*n* ulos. Katso*n*, onko minulla avain mukana, ja sulje*n* oven. Mene*n* alas hissillä. Kävele*n* bussipysäkille ja odota*n* bussia noin 10 minuuttia. Lopulta se tulee, ja minä nou*sen* bussiin. Etsi*n* vapaan paikan ja istu*n* alas. Katsela*n* ulos ikkunasta.

Matka kestää noin puoli tuntia, sitten olen asemalla. Jään pois bussista ja kävele*n* työhön. Olen työssä kello puoli yhdeksän. Ot*an* kupin kahvia ja mene*n* huoneeseeni. Lue*n*, kirjoita*n*, lähete*n* postia ja soita*n* monta puhelua. Puhun monen ihmisen kanssa. Sitten tulee lounasaika. Lähde*n* lounaalle erään työkaverin kanssa. Käy*mm*e syömässä eräässä ravintolassa, joka on meidän työpaikan lähellä. Tila*amme* pizzat. Ruoan kanssa juo*mm*e vichyvettä. Pala*amme* takaisin työhön noin kello yksi. Sitten meillä on kokous. Kokouksessa neuvottelem*me* monesta asiasta. Teem*me* monta tärkeää päätöstä. Kokous päätty*yy* kello neljä. Menem*me* kahville. Jään vielä työhön, koska minulla on vielä paljon tekemistä. Kirjoita*n* pari laskua, tutustu*n* uuteen tietokoneohjelmaan, opettele*n* käyttämään sitä, tallenna*n* pari pöytäkirjaa, siirr*än* pari tiedostoa toiselle levykkeelle ja sammuta*n* tietokoneen. Sitten soita*n* erälle ystävälleni, Kallelle. Kalle on kotona. Hän vastaa puhelimeen ja kertoo, että hän oli juuri nukkumassa, kun soitin. Pyyd*än* anteeksi, että herätän hänet. Sitten kysy*n*, haluaako hän lähteä minun kanssani tänään ulos. Kun ehdota*n* tätä hänelle, hän innostuu kovasti ja sano*o*, että hän tulee mielellään. Sanon, että pääsen pian työstä, ja me sovim*me*, että tapaam*me* linja-autoasemalla.

Lähde*n* työpaikalta tunnin kuluttua ja kiirehdin bussiasemalle. Tapaan Kallen linja-autoasemalla. Päätäm*me*, että menem*me* ensin uimahalliin. Käy*mm*e uimassa ja saunassa. Uim*me* puolitoista tuntia. Kalle on hyvä uimaan. Hän voittaa aina minut, kun uimme kilpaa. Uimisen jälkeen menem*me* takaisin keskustaan ja käy*mm*e syömässä. Syö*mm*e paistettua kalaa ja juo*mm*e kumpikin lasin valkoviiniä. Juttelem*me* kaikesta ja poltam*me* pari tupakkaa. Sitten Kalle muistaa, että Kino Arenassa on uusi jännittävä filmi. Hän kysy*yy*, haluanko nähdä sen. Olen kiinnostunut elokuvasta. Lähde*mm*e yhdessä elokuviin. Elokuva on tosi hyvä. Olen tyytyväinen, että näen sen. Se kannattaa käydä katsomassa. Elokuvan jälkeen kävelem*me* vielä vähän aikaa kaupungilla. Sataa lunta. Kello on aika vähän, vasta puoli kaksitoista. Siksi päätäm*me* mennä vielä kaljalle. Ot*an* tuopin olutta. Kalle tilaa viskiä. Kun Kalle alkaa olla vähän humalassa, kiell*än* häntä juomasta enempää, mutta hän vain naura*aa* ja vihelt*ää* tarjoilijan luokseen. Ymmärr*än*, että pian hän olisi ihan ympäröivänsä, ja soita*n* hänelle taksin. Aut*an* hänet taksiin ja saata*n* hänet taksilla kotiin. Sitten ajan taksilla kotiin. Maksan taksin. Se maksaa 150 markkaa. Sinä iltana pala*an* tosi paljon rahaa. Laitan voileipää. Kuuntelen vielä vähän aikaa musiikkia, koska tied*än*, että saata*n* nukkua aamulla pitkään. Seuraavana päivänä on vapaapäivä.

1.7. IMPERFEKTI



Harjoitus 13

1. Kirjoitatko sinä usein hänelle?
2. Kirjoittaako hän usein sinulle?
3. Minä lähetän hänelle pienen paketin.
4. Hän lähettää minulle usein kukkia.
5. Minä autan häntä usein.
6. Hän auttaa joskus minua.
7. Hän lainaa minulle autoa.
8. Annatko sinä hänelle rahaa?
9. Hän antaa lapsille suklaata.
10. Tapaatteko te illalla?

Harjoitus 14

1. Tuotko sinä kahvia, kun tulet?
2. Käytkö sinä kotimatalla kaupassa?
3. Minä käyn Stockmannilla ostoksilla.
4. Vietkö roskat ulos?
5. Maria vie lapset päiväkotiin.
6. Sitten hän matkustaa keskustaan.
7. Työssä hän avaa ikkunat.
8. Puhelin soi usein.
9. He syövät päivällä ruokalassa.
10. Illalla he menevät elokuviin.

Harjoitus 15

1. Näetkö sinä tuon miehen?
2. Tunnetko sinä hänet?
3. Ymmärrätkö sinä, mitä hän sanoo?
4. Tiedättekö te, missä Antti on?
5. Pyydättekö te häntä syömään?
6. Löydätkö sinä sen paperin?
7. Käännättekö te koko tekstin?
8. Rakennattekö te itse oman talonne?

KAPPALE 17

1.7.

NEGATIIVINEN IMPERFEKTI

VERBITYYPPI 1

	LUKE A		ANTA A
en	lukenut	en	antanut
et	lukenut	et	antanut
ei	lukenut	ei	antanut
emme	lukeneet	emme	antaneet
ette	lukeneet	ette	antaneet
eivät	lukeneet	eivät	antaneet

VERBITYYPPI 2

	SYÖ DÄ		JUO DA
en	syönyt	en	juonut
et	syönyt	et	juonut
ei	syönyt	ei	juonut
emme	syöneet	emme	juoneet
ette	syöneet	ette	juoneet
eivät	syöneet	eivät	juoneet

VERBITYYPPI 3

	TUL LA		PES TÄ
en	tul lut	en	pes sy t
et	tul lut	et	pes sy t
ei	tul lut	ei	pes sy t
emme	tul leet	emme	pes seet
ette	tul leet	ette	pes seet
eivät	tul leet	eivät	pes seet

VERBITYYPPI 4

	TAVA TA		LEVÄ TÄ
en	tava n nut	en	levä n nyt
et	tava n nut	et	levä n nyt
ei	tava n nut	ei	levä n nyt
emme	tava n neet	emme	levä n neet
ette	tava n neet	ette	levä n neet
eivät	tava n neet	eivät	levä n neet

VERBITYYPPI 5

	TARVI TA		HÄIRI TÄ
en	tarvi n nut	en	häiri n nyt
et	tarvi n nut	et	häiri n nyt
ei	tarvi n nut	ei	häiri n nyt
emme	tarvi n neet	emme	häiri n neet
ette	tarvi n neet	ette	häiri n neet
eivät	tarvi n neet	eivät	häiri n neet

ANNE JA ILPO MENIVÄT NAIMISIIN

Anne ja Ilpo seurustelivat noin vuoden. Jonkin ajan kuluttua Ilpo osti Annelle kihlasormuksen, ja he päättivät mennä naimisiin seuraavana kesänä. He halusivat perustaa perheen yhdessä. He päättivät pitää häät kesällä.

Kesä saapui. Juhannusruusut kukkivat. Koko luonto tuoksui ihanalta. Anne ja Ilpo valmistelivat hääjuhlaa. He eivät voineet pitää juhlaa kotona, koska heidän asuntonsa oli niin pieni. Siksi he varasivat romanttisesta kesäravintolasta kauniin kabinetin. He kävivät katsomassa sitä. Ravintolaan ei päässyt autolla, vaan se sijaitti pienellä saarella kaupungin edustalla. Kaikki kulkivat sinne veneellä. Venematka ei kestänyt kauan. Autot saattoi jättää rantaan. Anne oli tyytyväinen.

Vihdoin oli sitten se suuri päivä. Anne oli hermostunut ja valvoi koko yön. Hän ei saanut unta. Aurinkokaan ei laskenut. Koko huone oli aivan valoisa. Anne nousi ylös ja hiipi keittiöön. Ilpo ei herännyt. Anne keitti kahvia ja odotti aamulehteä. Lehti ei tullut. Se tuli vasta kello seitsemän, ja silloin Ilpo nousi jo ylös. Anne meikkasi, kampasi hiuksensa ja katseli hääpukuansa. Kello 10.00 Annen äiti tuli auttamaan tyttärensä. Ilpo soitti monta puhelua, koska kaikki ei ollut vielä valmista.

Vihkiminen oli kello 12.00 pienessä vanhassa kivikirkossa. Kirkossa oli paljon väkeä. Sukulaiset ja ystävät istuivat jo kirkossa etupenkillä. Annen ja Ilpon vanhemmat kättelivät ja juttelivat vahan aikaa. He eivät olleet nähneet pitkään aikaan.

Annen isä saattoi tyttärensä alttarille. Urut soivat. Pappi ei puhunut kauan. Hän kysyi Ilpolta: "Tahdotko sinä Ilpo Mäkinen ottaa tämän Anne Koskisen vaimoksesi ja rakastaa häntä myötä- ja vastoinikäymisissä?" Ilpo lupasi. Sitten hän kysyi myös Annelta. Anne oli niin hermostunut, että hän ei tiennyt, mitä sanoa. Pitikö nyt sanoa "tahdon" vai oliko se "haluan"? Kaikki meni muuten hyvin, mutta yllättäen sormusta ei löytynytäkään. Missä se mahtoi olla? Ilpo etsi ja etsi, ja viimein hän löysi sen takin sisätaskusta. Sitten vain sormukset sormeen. Ilpo suuteli Annea. Annen äitiä itketti, ja hän itki vähän. Annen isä ei itkenyt. Hän ei voinut itkeä.

Vieraat heittivät riisiä, ja Ilpo ja Anne juoksivat kiireesti hääautoon, joka odotti heitä. Kaikki siirtyivät ravintolaan. Ravintolassa odotti suuri hääkakku ja paljon muuta syötävää ja juotavaa. Kaikki saivat lasin samppanjaa. Annen isä piti puheen, ja kaikki kohottivat maljan hääparille. Tanssiorkesteri soitti häävalssin. Ilpo ei osannut tanssia, mutta hän ei näyttänyt sitä. Hän vain tanssi ja tanssi, kunnes Annen isä tuli ottamaan Annen häneltä. Koko illan kaikki tanssivat, nauroivat ja juttelivat. Ilma oli kaunis. Ei satanut eikä tuullut. Merenranta oli hiljainen. Kaupungin valot heijastuivat kauniisti veden pintaan.

1.7.

NEGATIIVINEN IMPERFEKTI

-Infinitiivin vartalosta

VERBITYYPPI	1	-nut / -nyt	-neet
	2		
VERBITYYPPI	3	-sut / -syt	-seet
		-lut / -lyt	-leet
		-nut / -nyt	-neet
		-rut / -ryt	-reet
VERBITYYPPI	4	-nnut / -nnyt	-nneet
	5		

HUOMAA!

	en	TIETÄ Ä		=	en	tiennyt
	et	tietänyt		=	et	tiennyt
	ei	tietänyt		=	ei	tiennyt
	emme	tietäneet		=	emme	tienneet
	ette	tietäneet		=	ette	tienneet
	eivät	tietäneet		=	eivät	tienneet

TEHDÄ

minä	teen	minä	tein	minä	en	tehnyt
sinä	teet	sinä	teit	sinä	et	tehnyt
hän	tekee	hän	teki	hän	ei	tehnyt
me	teemme	me	teimme	me	emme	tehneet
te	teette	te	teitte	te	ette	tehneet
he	tekevät	he	tekivät	he	eivät	tehneet

NÄHDÄ

minä	näen	minä	näin	minä	en	nähnyt
sinä	näet	sinä	näit	sinä	et	nähnyt
hän	näkee	hän	näki	hän	ei	nähnyt
me	näemme	me	näimme	me	emme	nähneet
te	näette	te	näitte	te	ette	nähneet
he	näkevät	he	näkivät	he	eivät	nähneet

1.7.

NEGATIIVINEN IMPERFEKTI

Harjoitus 3

Tee positiivinen kysymys. Vastaa negatiivisesti.

(SANOAA)

a) Sanoitko sinä niin?a) Sanoitteko te niin?b) En sanonut niin.b) Emme sanoneet niin.

1. (LUKEA) a) _____ sinä myöhään illalla?
b) _____.
2. (MYYDÄ) a) _____ te tämän talon?
b) _____.
3. (KÄYDÄ) a) _____ he teillä kylässä?
b) _____.
4. (OSTAA) a) _____ te uuden auton?
b) _____.
5. (ANTAA) a) _____ sinä hänelle rahaa?
b) _____.
6. (LENTÄÄ) a) _____ hän sinne?
b) _____.
7. (PYYTÄÄ) a) _____ sinä häntä meille?
b) _____.
8. (HERÄTÄ) a) _____ he aikaisin?
b) _____.
9. (PALATA) a) _____ he Helsinkiin?
b) _____.
10. (PALAA) a) _____ koko talo?
b) _____.
11. (LAITTA) a) _____ te illalla ruokaa?
b) _____.
12. (KÄYTTÄÄ) a) _____ sinä sanakirjaa?
b) _____.
13. (OSATA) a) _____ he kaiken?
b) _____.
14. (OLLA) a) _____ he kotona?
b) _____.

1.7.

NEGATIIVINEN IMPERFEKTI

Harjoitus 4

Tee a) positiivinen ja b) negatiivinen imperfekti.

1. Hän tekee sen. a) _____
b) _____
2. He näkevät minut asemalla. a) _____
b) _____
3. Sinä peset pyykkiä. a) _____
b) _____
4. Me saamme kirjeen. a) _____
b) _____
5. Minä tapaan hänet illalla. a) _____
b) _____
6. Hän makaa sängyllä. a) _____
b) _____
7. Te lepäätte lomalla. a) _____
b) _____
8. Sinä petaat sängyn. a) _____
b) _____
9. Me juttelemme. a) _____
b) _____
10. Hän ajattelee asiaa. a) _____
b) _____
11. Sinä sinuttelet häntä. a) _____
b) _____
12. Minä teittitelen häntä. a) _____
b) _____
13. Minä uskallan väittää vastaan. a) _____
b) _____
14. He tilaavat tämän lehden. a) _____
b) _____

1.7. NEGATIIVINEN IMPERFEKTI

Harjoitus 5

Vastaa negatiivisesti.

1. Saitko eilen kirjeen ystävältäsi?
2. Näitkö sinä sen filmin eilen?
3. Tulivatko he illalla?
4. Sanoitko sinä heille, että Minna on sairas?
5. Teittekö te illalla pizzaa?
6. Menittekö illalla uimaan?
7. Otitteko te Minnan mukaan?
8. Kävittekö te elokuvissa?
9. Jäikö Minna mummon luokse?
10. Tiesitkö, että hän on sairas?
11. Menikö hän aamulla kouluun?
12. Katsoitteko te sen koko filmin loppuun?

Harjoitus 6

Vastaa negatiivisesti.

1. Alkoiko kurssi syyskuussa?
2. Suorititko koko kurssin?
3. Käytittekö te sanakirjaa?
4. Näittekö te sen poliisiauton?
5. Tuliko pääministeri ajoissa?
6. Mainitsiko pääministeri puheessansa, että ...?
7. Esitittekö te hänelle sen kysymyksen?
8. Tunsitteko te hänet?
9. Kuuluiko hän kommunistiseen puolueeseen?
10. Annoitko sinä sen kirjan hänelle?
11. Saattoiko Mikko sinut asemalle?
12. Jouduitko jäämään vielä työhön?
13. Haitko sinä lehden?
14. Veitkö koiran ulos, kun tulit kotiin?

1.7.

NEGATIIVINEN IMPERFEKTI

Harjoitus 7

Vastaa negatiivisesti.

1. Lähdittekö te aikaisin kotiin?
2. Pääsitkö sinä aikaisin töistä?
3. Tarvitsitko sinä passin?
4. Kerroitteko te sen hänelle?
5. Halusiko hän lähteä mukaan?
6. Koskitko sinä tähän koneeseen?
7. Näyttikö Ulla, miten tämä toimii?
8. Toimiko tämä kone hyvin?
9. Kuulitko sinä, mitä minä sanoin?
10. Ajattelitko sinä, mitä teit?
11. Aiheutit sen, että kone on nyt rikki.

Harjoitus 8

Vastaa negatiivisesti.

1. Totesiko pääministeri puheessansa, että ...?
2. Osoittivatko opiskelijat mieltänsä?
3. Nousivatko he seisomaan?
4. Vaativatko he muutosta?
5. Syntyikö keskustelua?
6. Kuulivatko kaikki hyvin?
7. Tarkoittiko pääministeri, että?
8. Määräsikö laki tekemään ennen niin?
9. Valitsitteko te sihteerin?
10. Merkitsitkö sen pöytäkirjaan?
11. Vaikuttiko se tähän asiaan?
12. Käsittelikö hän myös tätä kysymystä?
13. Liittyikö se tähän asiaan?
14. Tuntuiko puhe pitkältä?
15. Kuluiko aika hitaasti?
16. Pyritkö osallistumaan keskusteluun?

KAPPALE 18

1.7.

ELÄMÄSTÄNI

Olen syntynyt vuonna 1970. Kasvoin Haukilahdessa, Espoossa, suuressa kerrostalossa. Isäni oli opiskellut lakia, ja hänellä oli oma lakiasiantointimisto Helsingissä. Äitini oli opiskellut taloustiedettä. Hän oli ekonomi. Äitini oli aluksi kotona, mutta kun sisareni ja minä menimme kouluun, hän päätti perustaa oman yrityksen, pienen konsulttifirman. Yritys on nyt toiminut monta vuotta.

Kävin koulua Haukilahden peruskoulussa. Suoritin lukion Töölössä. Kun olin suorittanut ylioppilastutkinnon, pyrin Helsingin yliopistoon vuonna 1989 ja pääsin opiskelemaan. Olen opiskellut venäjän kieltä ja kirjallisuutta sekä suomen kieltä. Opiskelin vuoden myös Moskovassa. Vuonna 1995 hain Kouvolan kääntäjäoppilaitokseen ja sain opiskelupaikan. Nyt olen opiskellut kääntämisen ja tulkkauksen teoriaa. Minusta tulee venäjän kielen tulkki.

Olen toiminut freelancekääntäjänä jo muutaman vuoden. Olen tehnyt myös osapäivätyötä eräässä vienti- ja tuontiliikkeessä. Olen kiinnostunut venäjän kielestä ja kirjallisuudesta. Luen paljon. Rakastan kääntämistä, mutta minulla ei ole vielä ollut mahdollisuutta kääntää venäläistä kirjallisuutta julkaisijalle. Toivon, että tähän tarjoutuu mahdollisuus tulevaisuudessa.

TOVE JANSSON

Tove Jansson on merkittävä suomenruotsalainen kirjailija. Hän on syntynyt vuonna 1914. Tove Jansson on yhdistänyt työsssä onnistuneesti kirjailijan ja kuvataiteilijan uran. Hän loi Muumipeikon hahmon. Muumiperheen tarinat ovat menestyneet maailmalla. Lähes kaikki tuntevat ne. Muumiperheen elämästä kertoo myös japanilainen lastenohjelma.

Syy siihen, että kaikki pitävät Muumipeikosta, on monen kirjallisuudentutkijan mukaan se, että kaikki tunnistavat itsesssä Muumipeikon luonteenpiirteet. Muumilaakson kuvaus on unelma ihmisen vapaudesta, onnellisesta lapsuudesta ja luonnonläheisyydestä. Mutta henkilösuhtetasolla muumit toimivat kuten ihmisetkin. Heillä on samanlaiset heikkoudet: he ihastuvat ja loukkaantuvat, kokevat rakkautta tai pelkoa. Myös elämän varjot ulottuvat Muumilaaksoon.

1.7. PERFEKTI

Olla-verbin preesens + perfektipartisiippi (-nut, -nyt; -neet)

olen	lukenut	en	ole	lukenut
olet	lukenut	et	ole	lukenut
on	lukenut	ei	ole	lukenut
olemme	lukeneet	emme	ole	lukeneet
olette	lukeneet	ette	ole	lukeneet
ovat	lukeneet	eivät	ole	lukeneet

Milloin sinä olet syntynyt?

Kuinka kauan sinä olet asunut Suomessa?

Kuinka kauan olet opiskellut suomea?

- *Olen syntynyt vuonna 1973.*

- *Olen asunut Suomessa kaksi vuotta.*

- *Olen opiskellut suomea viisi kuukautta.*

Oletko sinä tehnyt tämän puseron itse?

Oletteko kuulleet, että Anne ja Ilpo ovat menneet naimisiin?

Oletko sinä ollut Lapissa?

- *Olen tehnyt.*

- *Emme ole kuulleet.*

- *Olen ollut.*

Oletko sinä jo lukenut lehden?

Onko hän syönyt jo?

Oletteko te käyneet Ateneumissa?

Oletko sinä käynyt saunassa?

Oletko sinä nähnyt sen uuden ranskalaisen filmin?

Oletteko te jo käyneet katsomassa sitä uutta näyttelyä?

Oletko jo tottunut asumaan Suomessa?

- *En ole lukenut sitä vielä.*

- *Hän ei ole syönyt vielä.*

- *Emme ole käyneet.*

- *En ole koskaan käynyt saunassa.*

- *En ole nähnyt sitä vielä.*

- *Emme ole käyneet.*

- *Olen tottunut.*

Joku on tupakoinut täällä. Täällä haisee tupakalta.

Täällä on ollut varas. Kaikki paikat ovat ihan sekaisin.

Viime yönä on satanut lunta. Maa on ihan valkoinen.

"Joku on nukkunut minun sängyssäni!" sanoi isäkarhu.

Kun olen tiskannut, lähdän kauppaan.

Kun olemme siivonneet, lähdemme uimaan.

Kun olen tehnyt kaikki harjoitukset, alan katsoa televisiota.

Kun olemme syöneet, viemme koiran ulos.

puhehetki
"nyt"

tulevaisuus

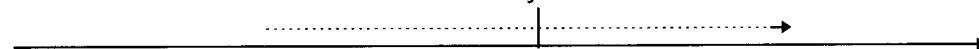

joskus
silloin tällöin
usein
aina
koko ikäni
en vielä
en koskaan

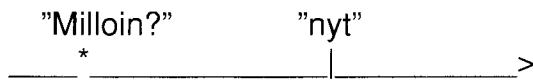
MILLOIN IMPERFEKTI?**IMPERFEKTI**

Asuin New Yorkissa neljä vuotta.

Poltin tupakkaa viisi vuotta, mutta nyt olen lopettanut.

Kävimme Lontoossa viime viikolla.

Opiskelin historiaa, kun olin nuori.

Mikko osti auton eilen.

Olimme viime talvena Lapissa.

Äiti teki illalla pizzaa.

Söimme kello 13.00.

Kävimme saunassa lauantaina.

Luin hyvän kirjan viime viikolla.

PLUSKVAMPERFEKTI

Kun olin tiskannut, aloin tehdä ruokaa.

Kun olimme imuroineet, pesimme lattiat.

Kun olin pessyt auton, leikkasin ruohon.

Kun olimme pakanneet, tilasimme taksin.

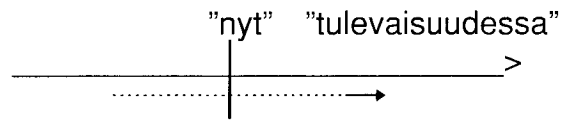
MILLOIN PERFEKTI?**PERFEKTI**

Olen asunut Suomessa kuusi kuukautta.

Olen polttanut jo kymmenen vuotta.

Oletko koskaan käynyt Lontoossa?

Olen opiskellut historiaa ja arkeologiaa.

Mikko on ostanut auton.

Olemme olleet Lapissa monta kertaa.

Olemme tehneet pizzaa. Tulkaa syömään!

Olemme jo syöneet.

En ole koskaan käynyt saunassa.

Oletko sinä lukenut tämän kirjan?

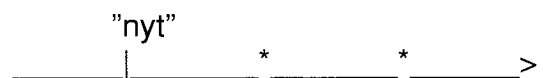

Kun olen tiskannut, alan tehdä ruokaa.

Kun olemme imuroineet, pesemme lattiat.

Kun olen pessyt auton, leikkaan ruohon.

Kun olemme pakanneet, tilaamme taksin.

1.7.

PLUSKVAMPERFEKTI

Olla-verbin imperfekti + perfektipartisiippi

olin	nukkunut	en	ollut	nukkunut
olit	nukkunut	et	ollut	nukkunut
oli	nukkunut	ei	ollut	nukkunut
olimme	nukkuneet	emme	olleet	nukkuneet
olitte	nukkuneet	ette	olleet	nukkuneet
olivat	nukkuneet	eivät	olleet	nukkuneet



Kun olimme saaneet pankista lainan, aloimme tehdä remonttia.

Kun olimme maallaneet katon, tapetoimme seinät.

Kun he olivat käyneet saunassa, he grillasivat pihalla.

Kun hän oli tullut, pidimme kokouksen.

Me olimme Saariselällä lomalla viime talvena. En ollut käynyt Lapissa aikaisemmin.

Olimme vuokranneet Saariselältä mökin. Mökki sijaitti pienen järven rannalla.

Jatkoimme matkaamme Utsjoelle, kun olimme käyneet Inarissa.

Kävimme Norjan puolella. En ollut nähnyt Pohjoista jäämerta aikaisemmin.

1.7.

VERBIEN AIKAMUODOT

Harjoitus 1

Vastaa positiivisella perfektillä ja positiivisella imperfektillä.

1. Oletko jo soittanut hänelle? _____
_____ hänelle eilen.
2. Oletteko tehneet jo kaikki kotitehtävät? _____
_____ ne eilen illalla.
3. Onko hän jo soittanut teille? _____
_____ kaksi päivää sitten.
4. Ovatko he käyneet jo syömässä? _____
_____ syömässä pari tuntia sitten.
5. Oletko jo hakenut passin? _____
_____ sen viime viikolla.
6. Oletko lukenut tämän kirjan? _____
_____ sen, kun olin lomalla.
7. Oletteko jo nähneet tämän filmin? _____
_____ sen viime vuonna.
8. Ovatko he tulleet jo kotiin? _____
_____ puoli tuntia sitten.
9. Oletko jo laittanut ruokaa? _____
_____ jauhelihakastiketta.
10. Onko hän koskaan käynyt Tallinnassa? _____
_____ siellä viime kesänä.

Harjoitus 2

Vastaa negatiivisella perfektillä.

1. Onko hän tullut jo? _____
2. Ovatko he myyneet jo talonsa? _____
3. Oletteko te siivonneet jo? _____
4. Onko hän syönyt jo? _____
5. Oletteko te riidelleet? _____
6. Ovatko he eronneet jo? _____
7. Oletko sinä rikkonut tämän? _____

1.7.

Harjoitus 3

Vastaa positiivisella tai negatiivisella perfektillä.

1. Oletko sinä koskaan liftannut? _____
2. Oletko koskaan joutunut autokolariin? _____
3. Oletko koskaan hiihtänyt vesisuksilla? _____
4. Oletko koskaan ollut rock-konsertissa? _____
5. Oletko koskaan ajanut moottoripyörällä? _____
6. Oletteko te koskaan telttailleet? _____
7. Oletteko koskaan käyneet saunassa? _____
8. Oletteko te koskaan uineet suojärvässä? _____
9. Oletteko te koskaan nähneet revontulia? _____
10. Oletteko koskaan hypänneet laskuvarjolla? _____

Harjoitus 4

Muuta lauseet pluskvamperfektiin ja imperfektiin.

1. Lähden matkaan, kun olen saanut kirjeen häneltä.
2. Kun olen lukenut tämän kirjan, vien sen kirjastoon.
3. Käyn kaupassa, kun olen kirjoittanut sen jutun loppuun.
4. Kun olen kirjoittanut jutun loppuun, tulostan sen.
5. Hän alkaa rakentaa taloa, kun on saanut pankista lainan.
6. He eivät ole tulleet vielä. Me odotamme heitä pihalla.
7. Hän ei ole kuullut tätä vielä. Minä kerron sen hänelle.
8. He eivät ole syöneet vielä. Minä laitan heille ruokaa.
9. Te ette ole nähneet vielä tätä filmiä. Siksi minä haluan näyttää sen teille.
10. Sinä et ole soittanut pitkään aikaan. Siksi minä soitan sinulle.
11. En ole nähnyt häntä pitkään aikaan. Siksi on niin ihanaa taas nähdä.
12. Me emme ole tavanneet pitkään aikaan. Siksi matkustan hänen luoksensa.

KOLME KARHUA

Olipa kerran pieni tyttö, jonka nimi oli Kultakutri. Hän(ASUA) äitinsä kanssa pienessä mökissä suuren metsän keskellä. Eräänä päivänä Kultakutri (LÄHTEÄ) kävelyille metsään. Hän(KULKEA) metsässä ja (LAULELLA). Yhtäkkiä hän(NÄHDÄ) soman pikku mökin. "Kukahen (ASUA) täällä kaukana metsän keskellä?" Hän (PÄÄTTÄÄ) koputtaa ovelle. Kukaan ei(VASTATA), mutta ovi oli auki ja Kultakutri(KURKISTAA) sisälle. Tuvassa ei (OLLA) ketään, mutta se oli kodikas ja lämmin, ja Kultakutri(ASTUA) sisälle. Tuvassa oli hiljaista; vain hiljainen tuli(PALAA) takassa. Kultakutri oli vähän väsynyt, ja hän(PÄÄTTÄÄ) istahtaa hiukan. Ensin hän (ISTUA) suuren suurelle tuolille. "Au, tämä (OLLA) aivan liian kova!" Sitten hän (ISTUA) melko suurelle tuolille. "Höh, tähän(OLLA) aivan liian pehmeä!" Sitten hän(ISTUA) pikkuiselle tuolille, mutta kun hän (ISTUA) sillä, tuoli(MENNÄ) aivan rikki. Kultakutri (HUOMATA) sitten puurokupit pöydällä. Hänellä oli nälkä, ja hän(PÄÄTTÄÄ) maistaa hiukan. Ensin hän (MAISTAA) suuren suuresta kupista. "Huh, tämä(OLLA) aivan liian kuumaa!" Sitten hän(MAISTAA) melko suuresta kupista. "Hyi, tähän (OLLA) aivan liian kylmää!" Sitten hän(MAISTAA) pikkuisesta kupista. "Tämä(OLLA) ihan sopivaa." Ja Kultakutri..... (SYÖDÄ) koko puuron. Puuron jälkeen häntä(ALKAA) väsyttää, ja hän (KIIVETÄ) yläkertaan. Yläkerrassa oli kolme vuodetta. Kultakutri (KOKEILLA) ensin suuren suurta vuodetta, mutta se oli aivan liian kova. Sitten hän (KOKEILLA) melko suurta vuodetta, mutta se oli aivan liian pehmeä. Sitten hän (KOKEILLA) aivan pikkuista vuodetta, ja se oli sopiva. Mutta nyt karhut, jotka.....(ASUA) tässä pienessä mökissä,(PALATA) metsästä kävelyiltä. He (HUOMATA) heti, että joku(KÄYDÄ) heidän mökissänsä. "Joku(ISTUA) tuolillani!" sanoi isäkarhu suuren suurella äänellään. "Joku(ISTUA) minunkin tuolillani!" sanoi äitkarhu melko suurella äänellään. "Joku(ISTUA) minunkin tuolillani ja (RIKKOA) sen", sanoi vauvakarhu aivan pikkuisella äänellään. Sitten karhut (KATSOA) puurokuppejansa. "Joku(MAISTAA) puuroani!" sanoi isäkarhu suuren suurella äänellään. "Joku(MAISTAA) minunkin puuroani!" sanoi äitkarhu melko suurella äänellään. "Joku (MAISTAA) puuroani ja (SYÖDÄ) sen", sanoi vauvakarhu pikkuisella äänellään. Sitten karhut (MENNÄ) yläkertaan. "Joku..... (NUKKUA) vuoteessani!" sanoi isäkarhu suuren suurella äänellään. "Joku (NUKKUA) vuoteessani!" sanoi äitkarhu melko suurella äänellään. "Joku (NUKKUA) vuoteessani - ja tuossa hän (OLLA)!" sanoi vauvakarhu pikkuisella äänellään. Silloin Kultakutri (HERÄTÄ), hän(HYPÄTÄ) ylös sängystä ja(JUOSTA) nopeasti alakertaan ja ulos ovesta. Hän(JUOSTA) juoksemistaan aina kotiin asti. Eikä hän enää koskaan(LÄHTEÄ) yksin kauas metsään, eikä hän enää koskaan(NÄHDÄ) kolmen karhun mökkiä. Sen pituinen se.

1.7. JOKA-PRONOMINI

nom.	joka
part.	jota
gen.	jonka
akk.	jonka
iness.	jossa
elat.	josta
ill.	johon
ad.	jolla
abl.	jolta
all.	jolle
mon.nom.	jotka
mon.akk.	jotka

Talossa, **joka** sijaitsi metsän keskellä, asui kolme karhua.

Puuro, **jota** pieni tyttö maistoi, oli kuumaa.

Pieni tyttö, **jonka** nimi oli Kultakutri, lähti yksin metsään.

Talo, **jonka** hän näki, oli pieni ja soma.

Sänky, **jossa** Kultakutri nukkui, oli pehmeä ja lämmin.

Puuro, **josta** Kultakutri piti, oli Pienen Karhun puuro.

Sänky, **johon** Kultakutri meni nukkumaan, oli pieni.

Pöytä, **jolla** oli kolme puurokuppia, oli suuren suuri.

Tuoli, **jolta** Kultakutri nousi, oli liian kova.

Pieni tuoli, **jolle** Kultakutri istuutui, meni rikki.

Nyt karhut, **jotka** olivat kävelemässä, tulivat kotiin.

Ne näkivät tuolin, **jonka** Kultakutri oli rikkonut.

Ne näkivät sängyt, **jotka** Kultakutri oli sotkenut.

Mikä sijaitsi metsän keskellä?

Mitä pieni tyttö maistoi?

Kenen nimi oli Kultakutri?

Minkä hän näki?

Missä hän nukkui?

Mistä Kultakutri piti?

Mihin Kultakutri meni nukkumaan?

Millä pöydällä oli kolme puurokuppia?

Miltä tuoilta hän nousi?

Mille tuolille hän istuutui?

Ketkä olivat kävelemässä?

Minkä Kultakutri oli rikkonut?

Mitkä Kultakutri oli sotkenut?

1.7.

JOKA-PRONOMINI

Harjoitus 5

1. Uimahalli, _____ on ostoskeskuksen vieressä, on aika uusi.
2. Uimahallissa, _____ me käymme, on puhdas vesi.
3. Lipunmyyjä, _____ me saimme kaapin avaimen, oli vaaleatukkainen.
4. Uimakassi, _____ minä panin uimapuvut, pesuvälineet ja pyyheliinat, on penkillä.
5. Uimahallissa, _____ me nyt puhumme, on turkkilainen sauna.
6. Solarium, _____ minä otan joskus, ei maksa paljon.
7. Naapuri, _____ minä tapasin eilen uimahallissa, oli hyvin ruskettunut.
8. Naapuri, _____ kanssa minä juttelin, oli uimassa lastensa kanssa.
9. Hän kertoi, että he olivat olleet lomamatkalla, _____ oli hyvin edullinen.
10. Maa, _____ he matkustivat, oli aurinkoinen ja lämmin.
11. Hotelli, _____ he asuivat, oli hyvä ja edullinen.
12. Minäkin haluan matkustaa maahan, _____ hän kertoi minulle.
13. Eräs ystäväni, _____ minä soitin eilen, on myös käynyt siellä.
14. Lipunmyyjä, _____ me palautimme kaapin avaimen, oli punatukkainen.

Harjoitus 6

1. Se mies, _____ kävi täällä eilen, on vanha työkaverini.
2. Hän meni naimisiin erään naisen kanssa, _____ hän tutustui viime vuonna.
3. Tämä nainen, _____ hän piti kovasti, oli leski. Hänen entinen miehensä oli kuollut.
4. Nainen, _____ oli jo neljä lasta, oli hyvin iloinen ja tarmokas nainen.
5. Talo, _____ he asuvat, sijaitsee kauniilla paikalla.
6. Leikkimökki, _____ hän rakensi lapsille, muistuttaa Muumi-taloa.
7. Puu, _____ lapset usein kiipeävät, on aika korkea.
8. Metsä, _____ lapset rakastavat, on hyvin kaunis.
9. Metsässä on pieni lampi, _____ on kiva käydä kesällä uimassa.
10. Lapset kiipeävät usein mäelle, _____ on lammen vieressä.
11. Koulu, _____ he menevät joka aamu, on aika lähellä.
12. Kirjasto, _____ he käyvät usein, on koulun vieressä.
13. Kirjasto, _____ he lainaavat paljon kirjoja, on aivan uusi.
14. Hylly, _____ kaikki lastenkirjat ovat, on ikkunan vieressä.
15. Pöytä, _____ on paljon kirjoja, on pyöreä.
16. Nainen, _____ he saivat kirjastokortin, on kirjastonhoitaja.
17. He vievät kotiin kirjat, _____ täytyy palauttaa kuukauden kuluttua.

1.7.
NOMINITYYPIT

-ut /-yt

lyhyt : **lyhye-** ohut : _____ - olut : _____ -
lyhyt tä lyhye ssä
 lyhye stä
 lyhye en
 lyhye llä
 lyhye ltä
 lyhye lle
 lyhye t

-nut /-nyt

saastunut : **saastunee-** kulunut : _____ - väsynyt : _____ -
saastunut ta saastunee ssa
 saastunee sta
 saastunee seen
 saastunee lla
 saastunee lta
 saastunee lle
 saastunee t

-uus /-yys /-us /-ys

lapsuus : **lapsuude-** kirjallisuus: _____ - sairaus : _____ -
lapsuut ta lapsuude ssa
 lapsuude sta
 lapsuu te en

-el /-en /-er /-ar

sävel : **sävele-** jäsen : _____ - sisar : _____ -
sävel tä sävele ssä
 sävele stä
 sävele en
 sävele llä
 sävele ltä
 sävele lle
 sävele t

HUOMAA!

lapsi: <u>lapse-</u>	mies: <u>miehe-</u>	yksi: <u>yhde-</u>	sydän: <u>sydäme-</u>
lasta lapsessa	miestä miehessä	yhtä yhdessä	sydäntä sydämessä
lapselta lapsesta	miehestä mieheestä	yhdeltä yhdestä	sydämeltä sydämestä
lapselle lapseen	miehelle mieheen	yhdelle yhdelle	sydämelle sydämeen
lapset lapsella	miehet miehellä	yhdet yhdellä	sydämet sydämellä
			sydämet sydämeltä
			sydämet sydämelle

1.7.

NOMINITYYPIT

Harjoitus 7

1. Minä palelen tässä (OHUT HAME).
2. Minä en voi käyttää noin..... (LYHYT HAME).
3. Minä voin maksaa nuo (OLUT).
4. (VÄSYNYT)..... lapset nukahtivat pian.
5. Joki on (SAASTUNUT).
6. Monet ihmiset juovat (SAASTUNUT POHJAVESI).
7. Kalat eivät voi elää tässä (SAASTUNUT JÄRVI).
8. Minulla on kauhean (KULUNUT) kengät.
9. Olohuoneessa oli aivan (KULUNUT) tapetit.

Harjoitus 8

1. Minulla oli hyvin onnellinen (LAPSUUS).
2. Mitä sinä muistat sinun (LAPSUUS)?
3. Kaikki lapset tarvitsevat (RAKKAUS).
4. Rakkaus on hyvin tavallinen aihe (KIRJALLISUUS).
5. Opiskelen (KOTIMAINEN KIRJALLISUUS).
6. Minkälaiset (MAHDOLLISUUS) minulla on päästä yliopistoon?
7. Sinulla on ihan hyvät (MAHDOLLISUUS).
8. Olimme eilen retkellä Suomenlinnassa. (JÄSEN).....ovat ihan kipeät.
9. Jarin (SISAR) on koira. Se oli mukana Suomenlinnassa.

HUOMAA!

lämmin: lämpimä-
lämmintä

hapan: happama-
hapanta

KAPPALE 19

1.8.

MIKÄ TÄMÄ ON?

MITÄ TÄMÄ ON?

Konkreettinen:

Aine/materia:

Mikä tämä on?

Se on lasi.

Mitä lasissa on?

Lasissa on vettä.

Millainen lasi on?

Lasi on kirkas.

Millaista vesi on?

Vesi on puhdasta.



Mikä tämä on?

Se on kuppi.

Mitä kupissa on?

Kupissa on kahvia.

Millainen kuppi on?

Kuppi on suuri.

Millaista kahvi on?

Kahvi on vahvaa.



Mikä tämä on?

Se on kattila.

Mitä kattilassa on?

Kattilassa on keittoa.

Millainen kattila on?

Kattila on kuuma.

Millaista keitto on?

Keitto on kuumaa.



Mikä tämä on?

Se on lautanen.

Mitä lautasella on?

Lautasella on puuroa.

Millainen lautanen on?

Lautanen on valkoinen.

Millaista puuro on?

Puuro on suolaista.



Mikä tämä on?

Se on pullo.

Mitä pullossa on?

Pullossa on olutta.

Millainen pullo on?

Pullo on kylmä.

Millaista olut on?

Olut on kylmää.



Mikä tämä on?

Se on kyljys.

Mitä tämä on?

Se on jauhelihaa.



Liha on raakaa.
Liha on kypsää.

Kahvi on vahvaa.
Kahvi on laihaa.

Mehu on makeaa.
Mehu on hapanta.

Puuro on paksua.
Puuro on löysää.

1.8.

PREDIKATIIVI

Subjekti Kuka? Mikä?	Verbi olla-verbi	Predikatiivi Millainen? Millaista? Mitä?	
Tyttö	on	pieni.	Konkreettinen
Pallo	on	punainen.	
Ranta	on	kaunis.	
Meri	on	sininen.	
Taivas	on	sininen.	
Ilma	on	kaunis.	
Tuuli	on	lämmin.	
Vesi	on	kylmää.	Aine/materia
Hiekka	on	märkää.	
Jäätelö	on	hyvää.	
Suklaa	on	makeaa.	
Leipä	on	kovaa.	
Makkara	on	suolaista.	
Keitto	oli	pahaa.	
Maito	oli	hapanta.	
Kahvi	on	laihaa.	
Pöytä	on	puuta.	
Laukku	on	nahkaa.	
Uiminen	on	kivaa.	Abstrakti
Lukeminen	on	mukavaa.	
Sukeltaminen	on	jännittävää.	
Opiskelu	on	hauskaa.	
Täällä	on	ihanaa.	Subjektia ei ole
Kesällä	on	kaunista.	

Millainen on?

Kattila on iso.
Kattila ei ole iso.

Tyttö on pieni.
Tyttö ei ole pieni.

Millaista on?

Keitto on kuumaa.
Keitto ei ole kuumaa.

Vesi on kylmää.
Vesi ei ole kylmää.

Kahvi on vahvaa.
Kahvi ei ole vahvaa.

Uiminen on kivaa.
Uiminen ei ole kivaa.

Mitä ainetta on?

Pallo on muovia.

Laukku on nahkaa.

Mikä on?

Mikko on uimavalvoja.

Jani Sievinen on kilpauimari.

PREDIKATIIVILAUSEEN SUBJEKTI ON AINA NOMINATIIVISSA.

KIELTOSANA EI MUUTA PREDIKATIIVIN SIJAMUOTOA.

1.8.

PREDIKATIIVI

Harjoitus 1

- | | | | |
|--------------------------|----------------|----------------------|--------------|
| 1. Auto on | (VANHA). | Se ei ole..... | (UUSI). |
| 2. Leipä on | (VANHA). | Se ei ole..... | (TUORE). |
| 3. Koira on | (VIHAINEN). | Se ei ole..... | (KILTTI). |
| 4. Leijona on | (VAARALLINEN). | Se ei ole..... | (KESY). |
| 5. Talo on | (KELTAINEN). | Se ei ole..... | (PUNAINEN). |
| 6. Curry on | (KELTAINEN). | Chili on | (PUNAINEN). |
| 7. Tomaatti on | (PUNAINEN). | Appelsiini on..... | (ORANSSI). |
| 8. Mansikkahillo on..... | (PUNAINEN). | Mehu on | (HAPAN). |
| 9. Paistinpannu on | (KUUMA). | Uuni ei ole | (KUUMA). |
| 10. Kastike on | (KUUMA). | Kastike ei ole | (SUOLAINEN). |
| 11. Keittiö on | (PIENI). | Keittiö ei ole | (SUURI). |
| 12. Liha on | (MUREA). | Se ei ole..... | (SITKEÄ). |

Harjoitus 2

Tee lause.

1. VESI-OLLA-KYLMÄ
2. LATTIA-OLLA-LIKAINEN
3. TÄÄLLÄ-OLLA-LIKAINEN
4. IKKUNA-EI-OLLA-PUHDAS
5. MAITO-OLLA-HAPAN
6. NYT-TÄÄLLÄ-OLLA-SIISTI
7. LIHA-OLLA-KYPSÄ
8. BANAANI-OLLA-KELTAINEN

Harjoitus 3

Sano vastakohta.

- | | |
|----------------------------------|---------------------------|
| 1. Kahvi ei ole laihaa. | Se on _____ |
| 2. Puuro ei ole kuumaa. | Se on _____ |
| 3. Tämä maito ei ole enää hyvää. | Se on _____ |
| 4. Tämä leipä ei ole pehmeää. | Se on _____ |
| 5. Tämä puuro on liian paksua. | Se ei ole tarpeeksi _____ |
| 6. Tämä liha ei ole mureaa. | Se on _____ |
| 7. Ehkä se ei ole ihan kypsää. | Ehkä se on vähän _____ |

1.8.

RUOKA ON VALMISTA!



Kello on puoli yksi. On sunnuntai. Kaikki ovat kotona. Äiti laittaa isän kanssa ruokaa. Ruoka on pian valmista. Anneli kattaa pöytää. Hän panee lautaset, lasit, haarukat, veitset ja lusikat pöydälle. Jääkaapista hän ottaa maitopurkin ja voiastian. Sitten hän panee leipäkorin pöydälle.

- *Syömään! Ruoka on jo valmista. Missä kaikki ovat?*

Kaikki istuvat pöytään.

- *Otatteko riisiä vai perunaa? Kuka haluaa leipää? Haluatko voita? Kiitos!*

- *Otatteko salaattia? Tässä on salaattikastiketta.*

- *Minulla onkin kauhea nälkä. Mitä meillä on tänään? Paprikaporsasta ja riisiä!*

Minä en tykkää riisistä!

- *No, otat sitten perunaa. Voit kuoria perunat itse. Tässä on risteilijä.*

- *Markus, annatko minulle vähän silliä? Ja ruisleipää, kiitos.*

- *No niin!*

- *Mm, tämä on hyvää!*

Kaikki syövät. Ruoan aikana he keskustelevat lomasta, joka alkaa seuraavalla viikolla. He aikovat vuokrata mökin Itä-Suomesta. Lapset odottavat kovasti lomaa.

Kun lautaset ovat tyhjä, kaikki nousevat pöydästä ja kiittävät ruoasta. Anneli ja äiti korjaavat lautaset pöydästä ja panevat ne tiskikoneeseen. Kone tiskaa astiat.

HUOMAA!

Kiitos ruoasta!
kahvista!
seurasta!

Kiitos kortista!
kirjeestä!
paketista!

Kiitos lahjasta!
kukista!
soitosta!

1.8.

MISTÄ SINÄ PIDÄT?

PITÄÄ

pidän
pidät
pitää

pidämme
pidätte
pitävät

en pidä
et pidä
ei pidä

emme pidä
ette pidä
eivät pidä

Pidätkö

kahv**ista**?

teest**ä**?

valkosipul**ista**?

Suomest**a**?

saunast**a**?

makkarast**a**?

olue**sta**?

tä**stä** hajuvedest**ä**?

Pidän

kahv**ista**.

En pidä

kahv**ista**.

Verbaalisubstantiivi

Pidätkö

lukemisest**a**?

tanssimisest**a**?

uimisest**a**?

kävelemisest**ä**?

tiskaamisest**a**?

siivoamisest**a**?

LUKEMINEN

(← he luke| vat)

TANSSIMINEN

(← he tanssi| vat)

UIMINEN

(← he ui| vat)

KÄVELEMINEN

(← he kävele| vät)

TISKAAMINEN

(← he tiskaa| vat)

SIIVOAMINEN

(← he siivoa| vat)

HUOMAA!

TYKÄTÄ

Minä tykkään mämmist**ä**.

Minä en tykkää mämmist**ä**.

Minä tykkään sinust**a** kovasti.

Etkö sinä tykkää minust**a**?

Mitäs tykkäät minun uude**stani**?

Anne tykkäsi käydä tanssimass**a**.

Tee, mitä tykkäät!

'Minä pidän mämmist**ä**.'

'Minä en pidä mämmist**ä**.'

'Minä pidän sinust**a** kovasti.'

'Etkö sinä pidä minust**a**?'

'Mitä mieltä sinä olet minun....?'

'Annesta oli kiva käydä tanssimass**a**.'

'Tee, mitä haluat.'

1.8.

PIDÄTKÖ SINÄ MINUSTA?

Harjoitus 4

1. Pidätkö (TÄMÄ ELOKUVA)?
2. Pidän. Mutta en pidä (JOHN WAYNE).
3. Maria ei pidä (OLUT).
4. Pidätkö sinä (MINÄ)?
5. Tietenkin pidän (SINÄ).
6. Markus pitää kovasti (TUO KAUNIS TYTTÖ).
7. Minäkin pidän (HÄN).
8. Pidätkö sinä (TÄMÄ RUOKA)?
9. En pidä (SE). Minusta se maistuu kamalalta. Siinä on liikaa suolaa.

Harjoitus 5

1. Pidätkö sinä (ONKIMINEN)?
2. Liisa pitää kovasti (LAULAMINEN).
3. Minä en pidä (ODOTTAMINEN).
4. Antti ei pidä tukan (PESEMINEN).
5. Pidätkö sinä (PURJEHTIMINEN)?
6. Perttu ei pidä (IMUROIMINEN).
7. Minä en pidä ollenkaan (TISKAAMINEN).

Harjoitus 6

1. Anne pitää (TANSSIMINEN).
2. Ilpo ei pidä (TANSSIMINEN).
3. Pidätkö sinä (MATKUSTAMINEN)?
4. Kyllä, mutta minä en pidä (LENTÄMINEN).
5. Pidätkö sinä museossa (KÄYMINEN)?
6. Pidätkö sinä hotellissa (ASUMINEN)?
7. Minä pidän (SAUNOMINEN).
8. Pidätkö sinä (UIMINEN)?
9. Anne pitää auringon (OTTAMINEN).
10. Ilpo ei pidä rannalla (MAKAAMINEN).

1.8.

VERBAALISUBSTANTIIVI

-MINEN

lukea	LUKEMINEN	(← _____)	he <u>luke</u> vat)
antaa	ANTAMINEN	(← _____)	he <u>anta</u> vat)
juoda	JUOMINEN	(← _____)	he <u>juo</u> vat)
opiskella	OPISKELEMINEN	(← _____)	he <u>opiskele</u> vat)
nousta	NOUSEMINEN	(← _____)	he <u>nouse</u> vat)
siivota	SIIVOAMINEN	(← _____)	he <u>siivoa</u> vat)
valita	VALITSEMINEN	(← _____)	he <u>valitse</u> vat)
olla	OLEMINEN	!	

GENETIIVI

On hauskaa laittaa <u>ruokaa</u> .	→	<u>Ruoan</u> laittaminen on hauskaa.
On hauskaa kuunnella <u>musiikkia</u> .	→	<u>Musiikin</u> kuunteleminen on hauskaa.
On ikävää lainata <u>rahaa</u> .	→	<u>Rahan</u> lainaaminen on ikävää.
On ikävää pestä <u>pyykkiä</u> .	→	<u>Pyykin</u> peseminen on ikävää.

On kivaa pelata tennistä.

Tenniksen pelaaminen on kivaa.

Minä harrastan tenniksen pelaamista.

Pidätkö sinä tenniksen pelaamisesta?

On tylsää katsella televisiota.

Television katseleminen on tylsää.

Minä inhoan television katselemista.

Pidätkö sinä television katselemisesta?

On ihanaa kävellä metsässä.

Metsässä käveleminen on mukavaa.

Minä rakastan metsässä kävelemistä.

Pidätkö sinä metsässä kävelemisestä?

On ikävää ajaa autolla.

Autolla ajaminen on ikävää.

Minä inhoan autolla ajamista.

Pidätkö sinä autolla ajamisesta?

1.8.

VERBAALISUBSTANTIIVI

Harjoitus 7

Tee verbaalisubstantiivi.

1. Minä laitan mielelläni ruokaa.

Minusta on mukavaa.

Pidätkö sinä?

Minä rakastan

2. On ihanaa istua tulen ääressä.

Minusta on mukavaa.

Pidätkö sinä?

Minä rakastan

3. On hauskaa matkustaa junalla.

Minusta on kivaa.

Pidätkö sinä?

Minä rakastan

4. On kivaa soittaa pianoa.

Minusta on kivaa.

Pidätkö sinä?

Minä rakastan

5. On vaarallista lentää.

Minusta on vaarallista.

Pidätkö sinä?

Minä pelkään

6. On vaarallista matkustaa yksin.

Minusta on vaarallista.

Pidätkö sinä?

Minä pelkään

7. On kivaa pelata tennistä.

Minusta on kivaa.

Pidätkö sinä?

Minä rakastan

1.8.

SIIVOUSPÄIVÄ

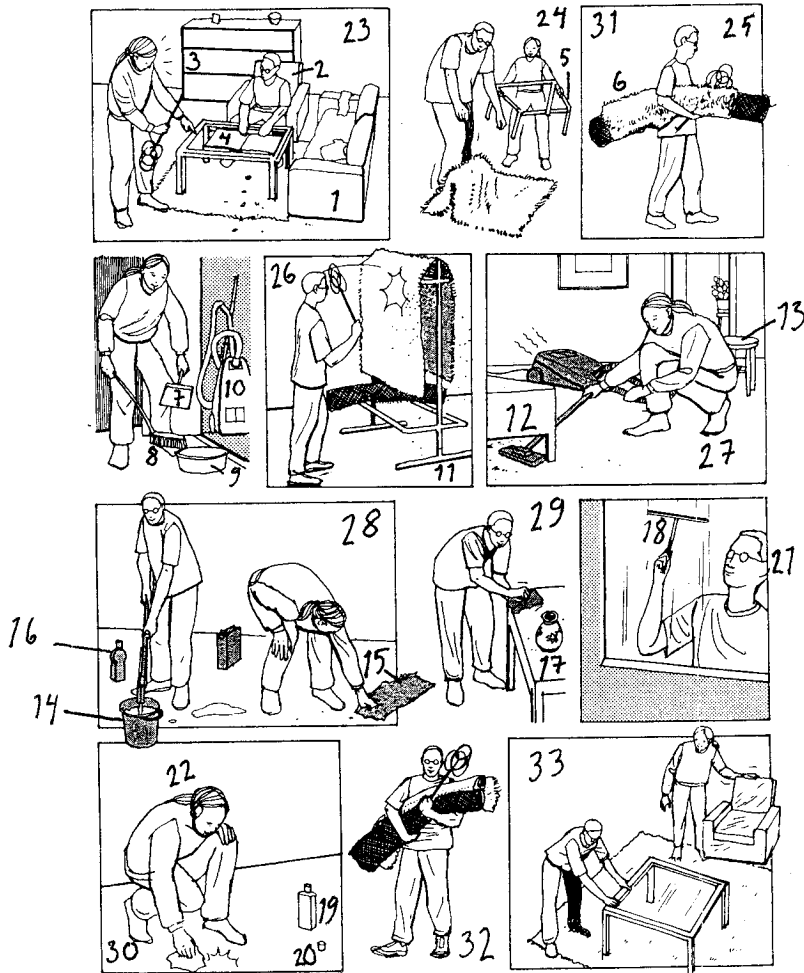

On perjantai-ilta. Marko tulee työstä kotiin ja alkaa lukea sanomalehteä, kun Laura tulee ja sanoo, että heidän täytyy siivota tänään. Kaikki on vähän sekaisin, ja asunnossa on huono ilma. Laura nostaa pöytää, ja Marko ottaa matot pois lattialta ja kantaa ne ulos raittiiseen ulkoilmaan. Hän aikoo tampata ne. Laura ottaa kaikki siivoustarvikkeet esille siivouskomerosta ja alkaa imuroida. Hän imuroi kaikki huoneet aika tarkasti. Sängyn alla on paljon pölyä. Sitten he pesevät kaikki lattiat ja pyyhkivät vielä pölyt. Marko päättää pestä vielä olohuoneen ikkunankin, koska on kaunis ilma ja ikkuna on hyvin likainen. Laura vahaa olohuoneen lattian. Kun kaikki on valmista, Marko tuo matot sisälle. Ne tuoksuvat hyvältä. Sitten he panevat matot takaisin lattialle ja pöydän ja nojatuolin taas omalle paikalleen. Lauran vanhemmat tulevat huomenna kylään.

1.sohva 2.nojatuoli 3.lipasto 4.sanomalehti 5.pöytä 6.matto 7.rikkalapio 8.lattiaharja 9.pesuvati 10.imuri
11.tamppausteline 12.sänky 13.jakkara 14.ämpäri 15.rätti 16.pesuaine 17.maljakkko 18.lasta 19.pullo 20.korkki
21.silmälasit 22.poninhäntä 23.lukea 24.nostaa 25.kantaa 26.tampata 27.imuroida 28.pestä 29.pyyhkiä
30.vahata 31.viedä 32.tuoda 33.järjestellä

1.8. JAUHELIIHAKASTIKETTA JA PERUNAMUUSIA

Laura aikoo laittaa tänään perunamuusia ja jauhelihakastiketta.

Hän tarvitsee:

700 g jauhelihaa

lihaliemikuution

sipulia

valkosipulia

tomaattisosetta

vehnä jauhoja

jauhelihamauustetta tai mustapippuria

paprikamaustetta

soijaa

kermaa

suolaa

persiljaa.

Hän ruskistaa ensin vehnä jauhot kattilassa ja jauhelihan paistinpannalla. Sitten hän kaataa noin 3dl vettä kattilaan ja antaa kastikkeen kiehua vähän aikaa. Sen jälkeen hän lisää lihaliemikuution ja sipulit ja murskaa valkosipulinkynnet kastikkeeseen. Hän maustaa jauhelihan mustapippurilla ja paprikamausteella. Sitten hän lisää siihen soijaa, kermaa ja persiljaa. Sen jälkeen hän sekoittaa jauhelihan kastikkeeseen. Kastike saa kiehua noin puoli tuntia. Sitten hän maistaa kastiketta. Se maistuu hyvältä.

Laura tekee myös perunasosetta.

Hän tarvitsee:

10 - 12 perunaa

1/2 l maitoa

voita

suolaa.

Hän kuorii ensin perunat ja panee ne kattilaan. Toisessa kattilassa hän keittää maidon.

Se saa kiehua oikein kunnolla. Kun perunat ovat kypsät, hän kaataa veden kattilasta astiaan ja muussaa perunat. Sen jälkeen hän lisää kuumaa maitoa soseeseen ja sekoittaa sosetta vatkaimella. Jos maito ei riitä, Laura lisää soseeseen sitä vettä, jossa perunat olivat. Lopuksi hän lisää vähän suolaa ja voita soseeseen.

HEDELMÄSALAATTI

Tarvitsemme:

purkin säilykepersikkaa

purkin säilykeananasta

2 appelsiinia tai mandariinia

omenan

3 banaania

tertun viinirypäleitä

tetran kermaa

vanilliinisokeria.

Avaamme säilykepurkit ja kaadamme sekä hedelmät että mehun kulhoon. Kuorimme appelsiinit, omenan ja banaanit ja paloitlemme ne kulhoon. Pesemme viinirypäleet hyvin.

Vatkaamme kerman ja lisäämme kermaan hiukan vanilliinisokeria. Laitamme jälkiruokakulhoon ensin hedelmäsalaattia ja salaatin päälle kermavaahtoa.

1.8.

KAKKU

Laura leipoo kakun.

Hän tarvitsee:

200 g margariinia

2 dl sokeria

3 munaa

leivinjauhetta

korppujauhoja

2 dl vehnä jauhoja

1,5 dl perunajauhoja

vanilliinisokeria.

Hän voitelee ensin vuoaan huolellisesti ja panee vuokaan korppujauhoja. Hän sekoittaa margariinin ja sokerin kulhossa ja lisää 3 munaa. Hän sekoittaa hyvin. Sitten hän ottaa desilitran vehnä jauhoja lautaselle ja sekoittaa jauhoihin 2 tl leivinjauhetta.

Sitten hän sekoittaa vehnä jauhot kulhoon ja lisää vielä yhden desilitran vehnä- ja 1,5 dl perunajauhoja. Hän kaataa taikinän vuokaan ja paistaa kakkua uunissa 170 asteessa noin 25 - 35 minuuttia. Hän katsoo tulitikulla, onko kakku jo kypsä.

MUUTAMA RESEPTI

Tuoresuolattu lohi eli

graavilohi:

1 kg lohta tai kirjolohta

3 isoa nippua tuoretta tilliä

vähän sokeria

vähän valkopippuria

3-4 rkl merisuolaa

Fileoi kala. Ripottele suolaa, sokeria ja valkopippuria kalalle. Leikkaa kalan päälle tilliä saksilla. Pane toinen file toisen päälle niin, että nahkapuoli jää päällepäin. Kääri kala voipaperiin ja pane jääkaappiin. Anna kalan olla jääkaapissa 24 tuntia. Sitten kalan voi leikata terävällä veitsellä. Keitä perunaa, ripottele vähän tilliä ja syö lohi perunan ja ruisleivän kanssa.

Kesäkeitto

8 dl vettä

2 tl suolaa

1 tl sokeria

1 porkkana

2 dl herneitä

1 rkl margariinia

1 pieni kukkakaali

4 perunaa

50 g pinaattia

5 dl maitoa

1/2 rkl vehnä jauhoja

persiljaa

Pese ja paloittele vihannekset.

Keitä ne. Sekoita vehnä jauhot

maitoon ja sekoita vehnä jauho-

maitoseos keittoon, kun vihannekset ovat

kypsät. Anna kiehua vielä 5 min.

Lisää margariini ja persilja.

Korvapuustit:

5 dl maitoa

50 g hiivaa

2 dl sokeria

2 tl suolaa

3 tl kardemummaa

2 munaa ja 1 keltuainen

n. 2 l vehnä jauhoja

200 g voita

väliin:

100 g voita

1 dl sokeria

vaniljasokeria

kanelia

pinnalle:

munaa

raesokeria

Lämmitä maito. Varo, että se ei ole liian

kuumaa. Sekoita hiiva maitoon.

Vatkaa sokeri ja munat. Lisää kardemumma

ja suola. Sitten maito. Sekoita nesteeseen

jauhoja. Vaivaa taikinaa käsin. Lisää margariini.

Anna nousta.

Kauli taikinasta levy. Voitele levy. Ripottele

levylle sokeria, vaniljasokeria ja kanelia.

Kääri levy rullalle. Leikkaa rulla veitsellä.

Nosta taikinaviipaleet pystyyn ja paina keskeltä.

Paista uunissa 225 °C asteessa 10 min.

1.8.

LEIVOMME PULLAA

1/2 l maitoa
50 g hiivaa
2 tl suolaa
3 tl kardemummaa
2 dl sokeria
2 munaa ja 1 keltuainen
n. 2 l vehnä jauhoja
200 g margariinia

Voiteluun: munaa
Pinnalle: sokeria, mantelia

1. Vatkaa munat ja sokeri, lisää kardemumma ja suola. Lämmitä maitoa vähän - ei liian paljon (alle 37 °C) - ja sekoita hiiva maitoon. (Jos käytät kuivahiivaa, sekoita se jauhoihin.) Lisää muna-sokeri-vahto. Sekoita. Lisää jauhoja, sekoita välillä.
2. Kun taikinaa on vaikea vatkata koneella, ryhdy vaivaamaan sitä. Vaivaa sitä jonkin aikaa. Älä pane liikaa jauhoja. Lisää huoneenlämpöinen margariini. Vaivaa se taikinan joukkoon.
3. Kun hiiva alkaa vaikuttaa, anna taikinan nousta rauhassa. Jos se nousee liikaa etkä ehdi sitä vielä leipomaan, voit pistellä taikinaa haarukalla.
4. Ota uunipellit esille. Levitä leivinpaperit. Ota leivinalusta, jauhota se ja ryhdy pyörittelemään pikkupullia. Jos haluat korvapuusteja, tarvitset vielä kaulinta, margariinia, sokeria ja kanelia. Voit myös tehdä pullapitkon.
5. Laita uuni kuumenemaan 225 °C:seen. Voitele pullat, koristele sokerilla ja mantelilla. Paista pikkupullat 225 °C:ssa ja pitkot 180 - 200 °C:ssa.
6. Kutsu ystäväsi maistamaan kylmää maitoa ja tuoretta lämmintä pullaa. Maistuuko hyvältä?

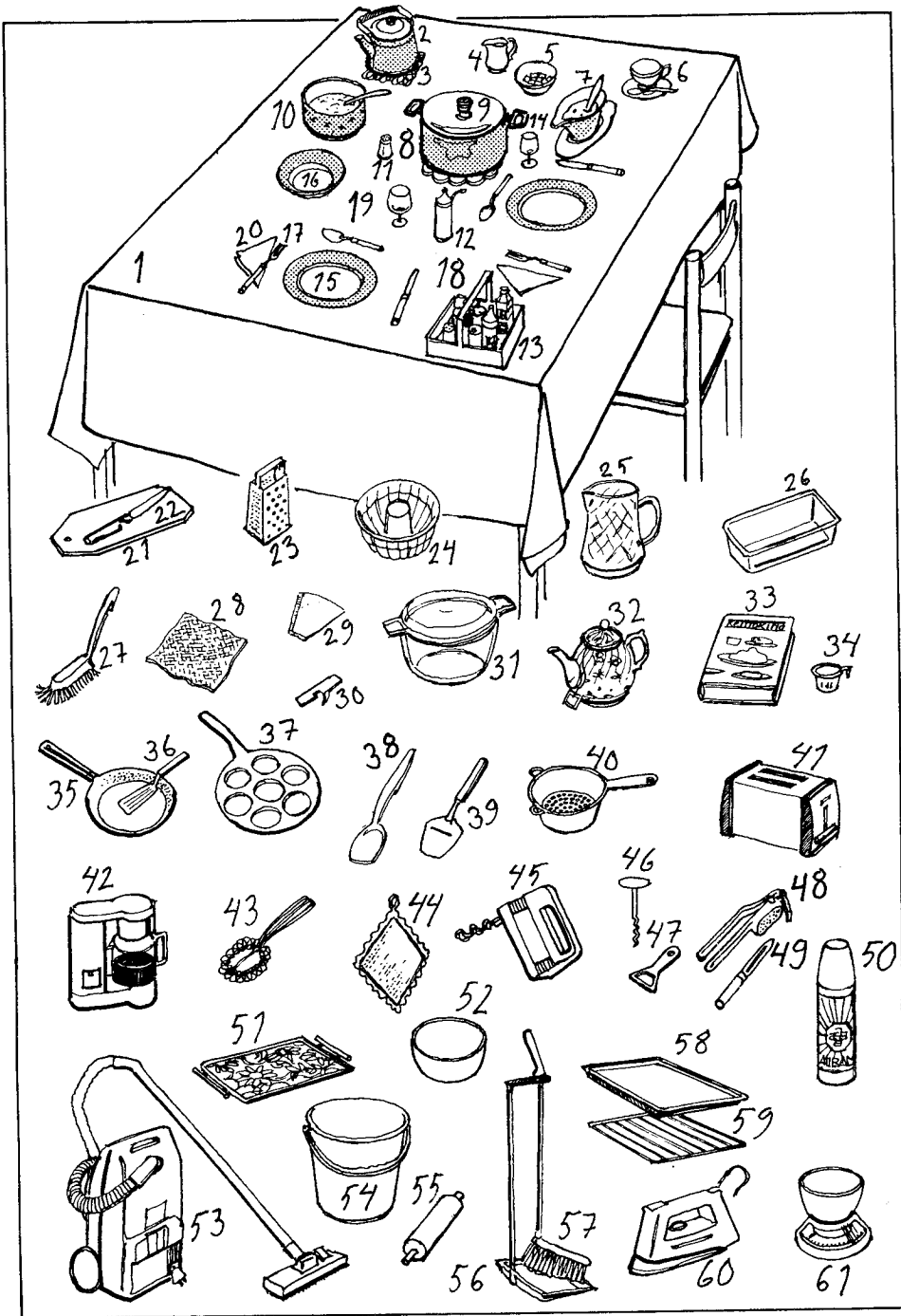

- 1.pöytäliina 2.kahvipannu 3.pannunalusta 4.kermakko 5.sokerikko 6.kahvikuppi 7.kastikekulho 8.kattila
 9.kansi 10.kulho 11.suolasirotin 12.pippurimyly 13.mausteikko 14.lasi 15.matala lautanen 16.syvä lautanen
 17.haarukka 18.veitsi 19.lusikka 20.servetti 21.leikkuulauta 22.leipäveitsi 23.raastinrauta 24.kakkuvuoka
 25.kannu 26.pakasterasia 27.tiskiharja 28.rätti 29.suodatinpussi 30.purkinavain 31.uunivuoka 32.teepannu
 33.keittokirja 34.desilitran mitta 35.paistinpannu 36.paistinlasta 37.lettupannu 38.kauha 39.juustohöylä 40.sihti
 41.leivänpaahdin 42.kahvinkeitin 43.vispilä 44.pannulappu 45.vatkain 46.korkkiruuvi 47.pullonavaaja
 48.valkosipulinmurskain 49.kuorimaveitsi 50.termospullo 51.tarjotin 52.kulho 53.imuri 54.ämpäri 55.kaulin
 56.rikkalapio 57.harja 58.uunipelti 59.ritilä 60.silitysrauta 61.vaaka

1.8.

HELSINGIN YMPÄRISTÖ

Harjoitus 8

1. Asun (LAUTTASAARI).
2. Käymme sunnuntaina (SEURASAARI).
3. He asuvat (MEILAHTI).
4. Asuuko joku teistä (MUNKKINIEMI)?
5. Kun olin lapsi, asuin (MUNKKIVUORI).
6. Anneli asuu (PAJAMÄKI).
7. (KANNELMÄKI) on suuri tavaratalo.
8. Olen työssä (PUKINMÄKI).
9. Olitko eilen (VUOSAARI)?
10. Timo asuu (ITÄKESKUS).
11. Meidän äiti on työssä (ROIHUVUORI).
12. (HERTTONIEMI) on kaunis siirtolapuutarha-alue.
13. (VIIKKI) on pieni luonnonsuojelualue.
14. Olimme viikonloppuna (MUSTIKKAMAA).
15. Teemme huomenna retken (KORKEASAARI).
16. Asuin ennen (SÖRNÄINEN), mutta nyt asun
..... (KRUUNUNHAKA).
17. On mukavaa asua (KESKUSTA).

Harjoitus 9

1. Menen metrolla (ITÄKESKUS).
2. Sitten menen bussilla (VUOSAARI).
3. Menen junalla (MYYRMÄKI).
4. Junamatka (PUKINMÄKI) kestää noin 10 minuuttia.
5. Menen huomenna (MEILAHTI).
6. Tiedätkö, miten pääsen (RUOHOLAHTI)?
7. Pääseekö (JAKOMÄKI) junalla?
8. Menemme Malmin (LENTOASEMA).
9. Junat lähtevät (RAUTATIEASEMA).
10. Lentokoneet lähtevät Helsinki-Vantaan (LENTOKENTTÄ).
11. Ruotsinlaivat lähtevät (ETELÄSATAMA).
12. Bussit lähtevät (LINJA-AUTOASEMA).

MATKUSTAMME HELSINGISSÄ

BUSSILINJAT

14	Eira-Pajamäki
15	Hernesaari-Kamppi-Jätkäsaari
16	Munkkisaari-Hakaniemi-Kulosaari-Herttoniemi
17	Merikatu- Itä-Pasila (Messukeskus)
18	Kruunuhaka-Kamppi-Munkkivuori
20	Erottaja-Lauttasaari
22	Itä-Pasila -Suursuo
23	Rautatientori- Länsi-Pasila -Ruskeasuo
24	Erottaja-Seurasaaari
41	Linja-autoasema - Haaga-Kannelmäki
50	Sompasaari-Sörnäinen-Pajamäki
54	Itäkeskus-Pitäjänmäki
58	Itäkeskus-Munkkivuori
70	Rautatientori-Siltämäki-Suutarila
71	Rautatientori-Pihlajisto-Pihlajämäki
72	Rautatientori-Käpylä-Pukinmäki-Tapanila
75	Rautatientori-Tattarisuo-Puistolan asema
77	Rautatientori-Jakomäki
88	Herttoniemi-Yliskylä-Kaitalahti
90	Itäkeskus-Vuosaari
93	Herttoniemi-Marjaniemi-Itäkeskus
94A	Itäkeskus-Kontula-Mellunmäki
94B	Kurkimäki-Kontula-Kotikonnuntie
97	Itäkeskus-Mellunmäki
502	Merihaka-Munkkiniemi-Otaniemi
522	Itäkeskus-Leppävaara

RAITIOVAUNULINJAT

1	Kauppatori-Käpylä
1A	Eira-Käpylä
2	Kauppatori-Linjat
3B	Eira-Kallio-Töölö-Kauppatori-Eira
3T	Eira-Kauppatori-Töölö-Kallio-Eira
4	Katajanokka-Munkkiniemi
6	Hietalahti-Arabia
7A	Rautatientori-Töölö-Pasila
7B	Rautatientori-Pasila-Töölö
8	Salmisaari-Sörnäinen-Vallila
10	Kirurgi-Pikku Huopalahti

METROLINJA

Ruoholahti-Kamppi-Rautatientori-
Kaisaniemi-Hakaniemi-Sörnäinen-
Kulosaari-Herttoniemi-Siilitie-
Itäkeskus-Myllypuro-Kontula-Mellunmäki

Harjoitus

1. Matkusta Helsingissä: Mistä lähdet? Mihin menet? Millä menet?
2. Mistä bussi tai raitiovaunulähtee?
Mihin se menee ensin? Entä sitten? Mikä on päätepysäkki?
3. Jos asut, millä bussilla tai raitiovaunulla pääset keskustaan?

1.8. JUNALIIKENNE KAUKOJUNAT

"Tämä on pikajuna numero 69 P Helsingistä Tampereelle. Juna lähtee Helsingistä 7.00 ja saapuu Tampereelle 8.55. Junassa on ravintolavaunu. Hyvää matkaa!"

Vähän ajan kuluttua tulee konduktööri. Hän sanoo: "Matkalippujen tarkastus, olkaa hyvä!" Sitten hän leimaa matkaliput.

	5057542
MATKALIPPU	
2 LK MENO-PALUU	
KELPOISUUSAIKA	
01.10 - 01.11. 94	
Helsinki - Jyväskylä	
	KAUITA KE-HL-JÄS
007 A1161 HINTA 248,00	

	5557540
ISTUMAPAIKKALIPPU	
2 LK EI TUPAKKA	
JUNA	KLO
69P	01.10.94 07.00
Helsinki - Tampere	
VAUNU	27
IKKUNA	
KESKI	
007 43123	KÄYTÄVÄ
	HINTA 15,00

KIELIOPPIOSA

1.9.

ASTEVAIHTELU

A)

kirkko:	<u>kirko-</u>	
kirkkoa	kirkon	akkusatiivi
	kirkon	genetiivi
	kirkot	mon.nominatiivi
	kirkot	mon.akkusatiivi
	kirkolla	adessiivi
	kirkolta	ablatiivi
	kirkolle	allatiivi
	kirkossa	inessiivi
	kirkosta	elatiivi
	kirkkoon	illatiivi

Kaupungissa on vanha keskiaikainen kirkko.

Tämä kirkko on 1400-luvulta.

Haluatko nähdä vielä tuon toisen kirkon?

Pyhän Kolminaisuuden kirkon rauniot ovat 1300-luvulta.

Kirkon takana on hautausmaa.

Molemmat kirkot ovat keskiajalta.

Me näemme molemmat kirkot.

Kirkolla on paljon rahaa.

Tapaammeko kirkolla?

Bussit lähtevät kirkolta kello 17.00.

Kävelettekö te kirkolle asti?

Haluatteko käydä tässä kirkossa?

Kaikki poistuivat pian kirkosta.

Pidän paljon tästä kirkosta.

Otan kuvan tästä kirkosta.

Menemmekö vielä tuohon kirkkoon?

Tässä kylässä **ei** ole kirkkoa.

Naapurikylässä on **kaksi** kirkkoa.

En halua nähdä enää yhtään kirkkoa.

Remonttimiehet korjaavat kirkkoa.

joki:	<u>joe-</u>	mäki:	<u>mäe-</u>	ranta:	<u>ranna-</u>
jokea	joen	mäkeä	mäen	rantaa	rannan
	joet		mäet		rannat
	joella		mäellä		rannalla
	joelta		mäeltä		rannalta
	joelle		mäelle		rannalle
	joessa		mäessä		rannassa
	joesta		mäestä		rannasta
	jokeen		mäkeen		rantaan

1.9.

ASTEVAIHTELU

B)

-e	sade sadetta	:	<u>satee-</u> sateen sateet sateella sateelta sateelle sateessa sateesta sateeseen	koe koetta	:	<u>kokee-</u> kokeen kokeet kokeella kokeelta kokeelle kokeessa kokeesta kokeeseen
-in	soitin soitinta	:	<u>soittime-</u> soittimen soittimet soittimella soittimelta soittimelle soittimessa soittimesta soittimeen	poljin	:	<u>polkime-</u> polkimen polkimet polkimella polkimelta polkimelle polkimessa polkimesta polkimeen
-is / -as / -äs	ruis ruista	:	<u>rukii-</u> rukiin rukiit rukiilla rukiilta rukiille rukiissa rukiista rukiiseen	varas varasta	:	<u>varkaa-</u> varkaan varkaat varkaalla varkaalta varkaalle varkaassa varkaasta varkaaseen
-ton / -tön	asumaton asumatonta	:	<u>asumattoma-</u> asumattoman asumattomat asumattomalla asumattomalta asumattomalle asumattomassa asumattomasta asumattomaan	työtön työtöntä	:	<u>työttömä-</u> työttömän työttömät työttömällä työttömältä työttömälle työttömässä työttömästä työttömään
-tar / -tär	kuningatar kuningatarta	:	<u>kuningattare-</u> kuningattaren kuningattaret kuningattarella kuningattarelta kuningattarelle kuningattaressa kuningattaresta kuningattareen	tytär tytärtä	:	<u>tyttäre-</u> tyttären tyttäret tyttärellä tyttäreltä tyttäreille tyttäressä tyttärestä tyttärein
-el / -en / -er / -ar	kannel kannelta	:	<u>kantele-</u>	manner mannerta	:	<u>mantere-</u>

1.9.

PERUSLAUSE

Subjekti	Predikaatti	(Objekti)	(Adverbiaali)
Marja	nukkuu.		
Lapset	laulavat.		
Minna	juo	kahvia.	
Isä	ajaa	autoa.	
Mikko	lukee	kirjaa.	
Anders	petaa	sängyn.	
Minna	ei petaa	sänkyä.	
Annë	kirjoittaa	kirjeen	Lauralle.
Hän	tapaa	ystävän	kadulla.
Sinä	tunnet	hänet	hyvin.
He	tulevat		tänään.
Me	käymme		kaupassa.
He	tulevat		uimahallista.
He	eivät tule		kirjastosta.
Ulla	pitää		saunasta.
Markus	ei pidä		saunasta.
Me	puhumme		Suomesta.
Me	emme puhu		Ruotsista.
Äiti	jää		kotiin.
Minä	en jää		Suomeen.
Mikko	menee		museoon.
Hän	tutustuu		näyttelyyn.
	Sataa.		
	Tuulee.		

Kysymyslauseen rakenne:

Missä	sinä	asut?	
Milloin	te	tulette?	
Miksi	sinä	naurat?	
Nukkuuko	Marja?		
Petaako	Anders	sängyn?	
Kirjoittaako	Anne	kirjeen	Lauralle?

EKSISTENTIAALILAUSEET

Missä? Mistä? Mihin? Paikan adverbiaali	Verbi Yksikön 3.persoona	Mikä? Mitä? Subjekti
Kadulla	on	auto.
Pihalla	on	koira.
Puistossa	on	monta lasta.
Huoneessa	on	viisi ihmistä.
Täällä	on	paljon väkeä.
Kupissa	on	kahvia.
Ämpärissä	on	vettä.
Perheeseen	syntyy	lapsi.
Keskustaan	menee	monta bussia.
Kadulla	ei ole	autoa.
Pihalla	ei ole	koiraa.

OMISTUSLAUSEET

Omistaja Adessiivi	Olla-verbi Yksikön 3.persoona	Mitä omistaa? Subjekti
Minulla	on	auto.
Meillä	on	kolme lasta.
Kirsillä	on	siniset silmät.
Kenellä	on	tämä paperi?
Mikolla	ei ole	autoa.
Heillä	ei ole	parveketta.
Minulla	on	nälkä.
Katrilla	on	yskä.
Meillä	on	kiire.
Minulla	ei ole	nälkä.
HUOMAA!		
Autossa	on	neljä ovea.
Huoneessa	on	kolme ikkunaa.
Veneessä	on	moottori.
Kissalla	on	viikset.
Koiralla	on	häntä.
Linnulla	on	siivet.

Pääverbi + infinitiivi (verbin perusmuoto)

HALUTA
TAHTOA
OSATA
VOIDA
SAADA
MUISTAA
LUVATA
UNOHTAA
VIITSIÄ
JAKSAA
ALKAA

AIKOA
USKALTA
PÄÄTTÄÄ

Haluatko tanssia?
Tahdotko laulaa?
Osaan uida.
Voitko auttaa minua?
Saanko lähteä jo kotiin?
Muistatko sammuttaa valot?
Lupaatko tulla huomenna?
Mikko unohtaa taas kuitenkin tulla.
Viitsitkö vähän siivota täällä?
Jaksatko tehdä kaikki läksyt?
Alan opiskella.
Alkaa sataa.
Aiotko pyrkii yliopistoon?
Uskallatko matkustaa kuuhun?
Anne päättää lähteä matkalle.

Pääverbi + 3. infinitiivi (uimaan, uimassa, uimasta)

LÄHTEÄ
JOUTUA
JÄÄDÄ
OPPIA
PYSTYÄ
PÄÄSTÄ
RUVETA
RYHTYÄ

Me lähdemme tänään uimaan.
Me joudumme muuttamaan.
Äiti jäi kotiin laittamaan ruokaa.
Miia oppi lukemaan, kun hän oli 5-vuotias.
Minä en pysty syömään tätä kaikkea.
Pääseekö Mikko uimaan meidän kanssamme?
Minä rupean imuroimaan.
Hän ryhtyi opiskelemaan.

AUTTAA
JÄTTÄÄ
KUTSUA
KÄSKEÄ
PYYTÄÄ

Autatko sinä minua siivoamaan?
Minä jätin lapset pihalle leikkimään.
Kutsuitko heidät meille syömään?
Käsketkö Villen syömään?
Hän pyysi sinua soittamaan illalla.

OLLA
KÄYDÄ

Hän on nukkumassa.
He käyvät usein pelaamassa korttia Pekan luona.

LAKATA
KIELTÄÄ
VAROITTA

Minä lakkasin polttamasta pari vuotta sitten.
Lääkäri kielsi minua tupakoimasta.
Mies varoitti poikia leikkimästä kadulla.

VERBI + VERBI -LAUSEET

Pääverbi + substantiivi

Joidenkin verbien jäljessä ei voi olla toista verbiä.

Silloin toisesta verbistä täytyy tehdä substantiivi.

Kaikista suomen kielen verbeistä voi tehdä substantiivin minen-johtimella.

LIFTATA he liftaa|vat → liftaaminen

Liftaaminen on jännittävää.
Rakastan liftaamista.
Minä pelkään liftaamista.
Pidätkö sinä liftamisesta?

RAKASTAA
HARRASTAA
INHOTA
VIHATA
JATKAA
ALOITTA
LOPETTAA

Rakastan matkustamista. / maailmaa
Harrastan musiikin kuuntelemista. / musiikkia
Inhoan tupakoimista. / tupakansavua
Vihaan juoruamista. / juoruja
Jatkan tekstin kirjoittamista. / tekstiä
Aloitamme talon rakentamisen syksyllä. / työt
Lopetimme talon rakentamisen kesällä. / rakennustyöt

PITÄÄ
NAUTTIA
KIINNOSTUA

Pidän hiihtämisestä. / talvesta
Nautin uimisesta ja auringon ottamisesta. / kesästä
Kiinnostuin purjehtimisesta viime kesänä. / purjeveneistä

Joistakin verbeistä voi tehdä substantiivin toisellakin tavalla:

TULLA → tulo
MENNÄ → meno
PANNA → pano
OTTA → otto
LÄHTEÄ → lähtö

OPISKELLA → opiskelu
PESTÄ → pesu
PYÖRÄILLÄ → pyöräily
KÄVELLÄ → kävely
SOITTA → soitto

ALOITTA
HARRASTAA
KIINNOSTUA
RAKASTAA
VIHATA
INHOTA
NAUTTIA
PITÄÄ

Aloitin suomen kielen opiskelun viime syksynä.
Harrastan pianon soittoa.
Kiinnostuin pianon soitosta vasta myöhemmin.
Rakastan opiskelua.
Vihaan turhaa riitelyä.
Minna inhoaa tukan pesua.
Nautimme metsässä kävelystä.
Pidän pyöräilystä.

1.9.

GENEERISET LAUSEET

"Kuka tahansa ihminen"

Voiko tätä vettä juoda?

Tätä ruokaa ei voi enää syödä.

Täällä voi opiskella kiinaa.

Tässä sängyssä ei voi nukkua.

Saako täällä tupakoida?

Kirjastossa ei saa huutaa.

Jos nukkuu liian myöhään, myöhästyy kurssilta.

Kun on sairas, on parasta levätä.

Näkee, että olet väsynyt.

Kuulee, että olet sairas.

Pääseekö tällä bussilla Porvooseen?

Kannattaa opiskella.

"ON HAUSKAA" - LAUSEET

Olla-verbi Predikaatti	Adjektiivi/Substantiivi Predikatiivi	Infinitiivi/Sivulause Subjekti
On	hauskaa	matkustella.
Oli	ihanaa	saada uusi työpaikka.
On	kivaa	asua Suomessa.
On	vaikeaa	kirjoittaa hänelle.
On	ihme,	että olen täällä.
Oli	onni,	että olit siellä.
Adjektiivi yleensä partitiivissa:		
On	järkevää	tarkistaa lasku.
On	mahdotonta	auttaa häntä.
Jotkut tavalliset adjektiivit voivat olla joko nominatiivissa tai partitiivissa:		
Oli	helppo(a)	korjata tämä.
Oli	vaikea(a)	puhua suomea.
On	ikävä(ä)	lähteä kotiin.
On	kiva(a)	lähteä matkalle.
On	mukava(a)	asua täällä.
Adjektiivit <i>hyvä, paha ja parempi</i> ovat aina nominatiivissa:		
On	hyvä	asua täällä.
On	paha,	että olet sairas.
On	parempi,	että jäät kotiin.
Substantiivi on nominatiivissa:		
On	ihme,	että elän.
Oli	onni,	että ambulanssi tuli heti.

1.9.

NESESSIIVILAUSEET ("täytyy"-rakenne)

Tekijä (Subjekti) Genetiivi	Verbi Yksikön 3.persoona	Toinen verbi Infinitiivi	
Minun	täytyy	mennä	kotiin.
Sinun	täytyy	nukkua.	
Hänen	täytyy	laihtua.	
Meidän	täytyi	lähteä.	
Teidän	täytyy	kiirehtiä.	
Heidän	täytyy	ehtiä	junaan.
Meidän	ei tarvitse	pakata	vielä.
Teidän	ei tarvitse	huolehtia	mistään.
Tämän oven	täytyy	olla	kiinni.
Leivän	ei tarvitse	olla	tuoretta.
Sen	täytyy	olla	mukana.

Nesessiivilauseen objekti

Pekan	täytyy	ostaa
Meidän	täytyy	hankkia
Annen	täytyy	viedä
Teidän	täytyy	muistaa
Ullan	ei tarvitse	ostaa
Heidän	ei tarvitse	nähdä
Hänen	täytyy	tuoda
Sinun	ei tarvitse	syödä
Teidän	täytyy	odottaa
Minnan	ei tarvitse	auttaa

**pääteetön
akkusatiivi**

uusi auto.
uusi pesukone.
koira ulos.
tämä asia.

partitiivi

uutta kirjoituskonetta.
tätä filmiä. (neg.)

kahvia. (aine)
riisiä.

meitä. (pros.)
äitiä.

HUOMAA!

Minun täytyy kääntää tämä kirja.
Teidän täytyy korjata tämä talo.
Sinun täytyy palauttaa tuo kirja kirjastoon.
Hänen täytyy maksaa tämä lasku.
Meidän täytyy siivota tänään.
Meidän täytyy lähteä kotiin.
Minun täytyy käydä kaupassa.

"Jonkun täytyy..."

Tämä kirja täytyy kääntää.
Tämä talo täytyy korjata.
Tuo kirja täytyy palauttaa kirjastoon.
Tämä lasku täytyy maksaa.
Tänään täytyy siivota.
Täytyy lähteä kotiin.
Täytyy käydä kaupassa.

Täytyykö sinun jo lähteä?
Täytyykö teidän aina riidellä?
Täytyykö hänen mennä parturiin?

1.9.

NOMINIEN SIJAT JA NIIDEN KÄYTÖSTÄ

Nominatiivi		lapsi	lapset
Partitiivi		lasta	lapsia
Akkusatiivi	a)	lapsen	lapset
	b)	lapsi	lapset
Genetiivi		lapsen	lapsien
Adessiivi		lapsella	lapsilla
Ablatiivi		lapselta	lapsilta
Allatiivi		lapselle	lapsille
Inessiivi		lapsessa	lapsissa
Elatiivi		lapsesta	lapsista
Illatiivi		lapseen	lapsiin
Essiivi		lapsena	lapsina
Translatiivi		lapseksi	lapsiksi
Abessiivi		lapsetta	lapsitta
Komitatiivi		-	lapsineni, -si jne.
Instruktiivi		-	(lapsin)

NOMINATIIVI

Subjekti	<u>Lapsi</u> leikkii pihalla.	<u>Lapset</u> leikkivät pihalla.
	Pihalla on <u>lapsi</u> .	
	Minulla on <u>lapsi</u> .	
Predikatiivi	Mikko on vielä <u>lapsi</u> .	Kädet ovat <u>pienet</u> .
Attribuutti	<u>Lääkäri</u> Koskinen ottaa vastaan huoneessa viisi.	
	Tapaan <u>lääkäri</u> Koskisen illalla.	
	<u>Lääkäri</u> Koskisella on potilas huoneessa.	
	<u>Rouva</u> Lahtisella on kuumetta.	
	<u>Herra</u> Mäkelän auto on pihalla.	
	Menemme <u>hotelli</u> Hesperiaan.	
	Tunnetko <u>Marija</u> Lahtisen?	

PARTITIIVI

Subjekti	Lasissa on <u>vettä</u> .
	Minulla ei ole <u>lasta</u> .
Predikatiivi	Vesi on <u>kylmää</u> .
	Kahvi on <u>kuumaa</u> .
	Jäätelö on <u>makeaa</u> .
	On <u>ikävää</u> , että olet sairas.
	On <u>hauskaa</u> lähteä matkalle.
	Siellä oli <u>hauskaa</u> .
	Täällä on <u>kaunista</u> .
Objekti	Minä juon <u>kuumaa kahvia</u> .
	Mikko syö <u>lämmintä pullaa</u> .
	Ostan <u>pesupulveria</u> .
	Rakastan <u>sinua</u> .
	Autan <u>sinua</u> .
	Odotan <u>häntä</u> .
	Kirjoitan juuri nyt <u>kirjettä</u> .
	En osta <u>uutta autoa</u> .
	En halua <u>vanhaa televisiota</u> .

1.9.

AKKUSATIIVI

Objekti

Ostan tämän auton.
Haluan hyvän kirjan.
Tapaan Mikon illalla.
Tapaan hänet illalla.

Pesen ikkunat.
Pesen nuo likaiset lautaset.
Tapaan Mikon ja Marjan illalla.
Tapaan heidät illalla.

Olin siellä päivän.
Olimme siellä viikon.
He olivat lomalla kuukauden.
Asuin siellä vuoden.
Olin siellä yhden kerran.

Anna tämä kirja minulle!
On tärkeää tehdä tämä työ hyvin.

Pese nuo lasit!

GENETIIVI

Predikatiivi

Tämä kirja on minun.

Tuo auto on meidän.

Attribuutti

Isän uusi auto oli pihalla.
Pesemme isän uutta autoa.
Näetkö isän uuden auton?
Menemme maalle isän uudella autolla.
Istumme isän uudessa autossa.
Pidätkö isän uudesta autosta?
Menemme isän uuteen autoon.

Helsingin yliopisto
Suomen pääkaupunki
kirjan kansi
oven avain
Tuon nopean ja kauniin hevosen kuva oli lehdessä.

Adverbiaali

Tuoli on oven luona.

oven takana	television päällä
oven edessä	television alla
oven lähellä	television vieressä
oven luona	television ääressä

kadun yli
aidan ali
kadun oikealla puolella
kadun vasemmalla puolella

Minnan ja Marian välissä
kukkien keskellä
torin ympärillä
Porvoon ja Helsingin välillä

Tampereen kautta
isän kanssa
loman jälkeen

MUTTA:ennen lomaa
ilman isää
katua pitkin
taloa vastapäätä

minuutin kuluttua
tunnin kuluttua
kahden tunnin kuluttua
viikon kuluttua
kahden viikon kuluttua
kuukauden kuluttua
kahden kuukauden kuluttua
vuoden kuluttua
kahden vuoden kuluttua

minuutti sitten
tunti sitten
kaksi tuntia sitten
viikko sitten
kaksi viikkoa sitten
kuukausi sitten
kaksi kuukautta sitten
vuosi sitten
kaksi vuotta sitten

1.9.

ADESSIIVI

Adverbiaali

Kirja on hyllyllä.
Tyttö seisoo pysäkillä.
Ulla on torilla.
Jussi on kadulla.
Mikko on asemalla.
Maria on lentokentällä.
Jaakko on pihalla.
Kaarina käy kioskillä.
Mikko tupakoi parvekkeella.
Markus on kurssilla.
Heimo on lomalla.
Anne on työmatkalla.
Seppo on ruokatunnilla.
Herään aamulla kello 6.00.
Tuletko illalla?
Talvella on kylmää.
Mitä teet ensi viikolla?
Matkustamme lentokoneella.
Menemme sinne bussilla.
Tuletko raitiovaunulla?
Kirjoitan kynällä.
Pesen hiukset sampoolla.
Pihalla on auto.
Minulla on auto.

Kirjat ovat hyllyllä.
Tytöt seisovat pysäkillä.

He ovat maalla.
Niemiset ovat mökillä.

He ovat tupakalla.
He ovat kahvilla.
He ovat kävelyllä.
He ovat lounaalla.

Pihalla ei ole autoa.
Minulla ei ole autoa.

ABLATIIVI

Adverbiaali

Tulen torilta.
Tulen kurssilta kello 18.00.
Johtaja tulee lomalta huomenna.
Ohjelma alkaa seitsemältä.
Otan kirjan hyllyltä.
Ostan perunat torilta.
Otan kirjan pöydältä.
Saan kirjan Marialta.

He tulevat torilta.

ALLATIIVI

Adverbiaali

Menen torille.
Lähden kurssille kello 9.00.
Milloin lähdet lomalle?
Panen kirjan pöydälle.
Annan kirjan Marialle.

He menevät torille.

1.9.

INESSIIVI

Adverbiaali

Marja on kaupassa.
 Minna käy kirjastossa.
 Laiva on satamassa.
 Me asumme Turussa.
 Olimme lomalla Ranskassa.
 Hän asuu Uudessa-Seelannissa.
 Kävelimme sateessa.
 Puut huojuivat tuulessa.
 Taivas oli pilvessä.
 Istuimme auringossa.
 Teen tämän työn kahdessa tunnissa.
 Voit oppia suomen kielen vuodessa.
 Matkustan tammikuussa.
 Ensi kuussa olen lomalla.

He ovat uimahallissa.
 He käyvät museossa.

ELATIIVI

Adverbiaali

Marja tulee kaupasta.
 Tulimme eilen Ranskasta.
 Hän on kotoisin Uudesta-Seelannista.
 Otan kynän laatikosta.
 Ostan pesupulveria kaupasta.
 Lainaan kirjan kirjastosta.
 Katson kartasta, missä se on.
 Saanko ottaa kuvan sinusta?
 Puhumme EU:sta.
 Keskustelemme Suomen taloudesta.
 Kerron sinulle Suomen historiasta.
 Elokuva kertoo eräästä suomalaisesta lääkäristä.
 Pidätkö auringosta?
 Pidätkö uimisesta?

He tulevat uimahallista.

ILLATIIVI

Adverbiaali

Marja menee kauppaan.
 Matkustan New Yorkiin.
 Hannu lähtee Uuteen-Seelantiin.
 Maria lentää Lontooseen.
 He menevät museoon.
 He tutustuvat museoon.
 Hän haluaa tutustua sinuun.
 Olen työssä yhdestätoista kuuteen (11.00-18.00).

He menevät uimahalliin.

1.9.

ESSIIVI

Adverbiaali

Lähdemme matkalle maanantaina.
Tulemme takaisin lauantai-iltana.
Mitä te teette viikonloppuna?
Matkustamme Kreikkaan ensi vuonna.
Mihin te matkustatte tänä vuonna?
Kauniina iltana käymme kävelyllä.
Lapsena asuin Keravalla.
Sairaana ei voi mennä työhön.
Oletteko huomenna kotona?
Lapset ovat ulkona.
Asutko kaukana?
Olimme eilen Marjan luona.
Äiti on sairaana.
Hän on lääkärinä Kuopiossa.
Hän toimii opettajana Oulussa.

Predikatiivi-
adverbiaali

TRANSLATIIVI

Adverbiaali

Lähden lomalle kahdeksi viikoksi.
Tulen kotiin kello viideksi.
Tilaan liput huomiseksi.
Ensiksi avaan ikkunat, sitten petaan sängyt ja lopuksi imuroin.
Mitä se on englanniksi?
Terveydeksi!
Äiti tuli sairaaksi.
Ilma muuttuu kylmäksi.
Mikko valmistuu lääkäriksi.

Predikatiivi-
adverbiaali

ABESSIIVI

Kiinteissä ilmauksissa, fraaseissa, idiomeissa, runokielessä ja vanhoissa sananlaskuissa.

"Joka syöttä suuttuu, se lahjatta leppyy."
"Joka kuritta kasvaa, se kunniatta kuolee."
rahatta = ilman rahaa
koditta = ilman kotia
työttä = ilman työtä
vaivatta = ilman vaivaa

INSTRUKTIIVI

Kiinteissä ilmauksissa.

Menimme sinne jalan.
Juoksimme rantaan paljain jaloin.
Lähdin ulos paljain päin.
Taistelimme kynsin hampain.
Hän on työssä aamuin illoin.
Näin sen omin silmin.
Terveisin / Parhain terveisin
Rakkain terveisin

KOMITATIIVI

Joskus harvoin uutisissa, lehdissä, matkailumainoksissa yms.

"Presidentti saapuu vaimoineen."
"Kuvassa Mika Myllylä perheineen."
"Suomi on kaunis maa metsineen ja järvineen."
lapsineen = lapsensa / lapsiensa kanssa
koirineen = koiransa / koiriensa kanssa
ystävineen = ystävänsä / ystäviensä kanssa

1.9.

-SSA

1. Kassissa on omena.
Mikko on kirjastossa.
Kalat uivat meressä.
2. Vene on rannassa.
Vene on kiinni laiturissa.
Ilmoitus oli ovelta.
Sormus on sormessa.
Hattu on päässä.
Kengät ovat jalassa.
Ihmiset istuvat kirkossa.
Koko perhe istuu pöydässä ja syö.

PAIKANNIMET

-SSA

(yleinen)

Turussa
Jyväskylässä
Espoossa
Tammisaarella
Salossa
Porissa
Hangossa
Korsossa
Lahdessa
Järvenpäässä
Vilppulassa
Lempäälässä
Hyrylässä
Klaukkalassa
Sodankylässä
Itävallassa
Kyproksessa

-LLA

1. Pöydällä on kirja.
Mikko on asemalla.
Laiva on jo merellä.
2. Olemme uimarannalla.
Anne seisoo laiturilla.
Koira seisoo ovelta.
Mikko on saunalla.
Takki on päällä.
Kukat ovat ikkunalla.
Tapaammeko kirkolla?
Lautanen on pöydällä.

-LLA

(usein joki-, järvi-, koski-, lampi-, vesi-,
virta-,lahti-, mäki-, niemi- ja salmi-loppuiset)

Tampereella
Rovaniemellä
Vantaalla
Kirkkonummella
Lohjalla
Raumalla
Karjaalla
Keravalla
Riihimäellä
Hyvinkäällä
Ruovedellä
Vesilahdella
Nurmijärvellä
Kellokoskella
Sevettijärvellä
Venäjällä
Ahvenanmaalla

1.9.

PITÄÄ

- a) Mikko piti kiinni tangosta.
Pidä kädestä kiinni, kun menemme kadun yli!
- b) Pidätkö Mikkoa sylissäsi vähän aikaa?
Pidän kirjastokorttia aina lompakossa.
Pidä minulle peukkua! Minulla on tentti huomenna.
Pidä suusi kiinni!
- c) Me pidämme ovea aina lukossa.
Hän pitää kissaansa aina nälässä.
- d) Pidä tämä mielessäsi!
He pitivät asian salassa.
Pitää paikkansa!
Pidä varasi!
- e) Hän piti sanansa.
Hän piti lupauksensa.
- f) Poliisi pitää järjestystä.
Kunnat ylläpitävät terveyskeskusjärjestelmää.
- g) Hän pystyi pitämään auton tiellä.
Jarrut eivät pitäneet.
- h) Hän pitää aina villapaitaa.
Ulla pitää otsatukkaa.
- i) Heillä ei ollut varaa pitää autoa.
Tero pitää ravintolaa Joensuussa.
- j) He pitivät neuvottelun / kokouksen.
Professori piti luennon.
Pidimme näyttelyn.
Annen isä piti puheen.
Minna pitää esitelmän Suomen historiasta.
He pitivät juhlat.
Hän piti minun puoltani.
- k) Mikko piti vapaapäivän.
Milloin sinä pidät lomaa?
Pidimme viikon talviloman.
Pidetään tauko!
- l) Pidä huolta itsestäsi!
Hän piti minulle seuraa.
Pidättekö te vielä yhteyttä?
Pitäkää hauskaa!
- m) Pidätkö tätä tärkeänä?
Pidin koko asiaa leikkinä.
- n) Minä pidän sinusta.
Piditkö sinä elokuvasta?
Tarja ei pidä rockmusiikista.
Mitä pidät uudesta takistani?
- o) NESESSIIVIRAKENNE
- Sinun pitää puhua totta.
Pitääkö teidän jo lähteä?
Työn pitää olla valmis ensi viikolla.
Lakia pitää noudattaa.
- Minun piti juuri lähteä, kun hän tuli.
Mitä minun pitikään sanoa?
Heidän piti tavata asemalla.
- Jos olet sairas,
sinun pitää pysyä sängyssä.
- Ei pidä unohtaa, että...
- Pitihän sinun se tietää!
- Että pitikin tämän käydä näin!
Pitipäs sattua (näin ikävästi)!

1.9.

PERSOONAPRONOMINIT

minä	sinä	hän	me	te	he
minua	sinua	häntä	meitä	teidä	heitä
minut	sinut	hänet	meidät	teidät	heidät
minun	sinun	hänen	meidän	teidän	heidän
minulla	sinulla	hänellä	meillä	teillä	heillä
minulta	sinulta	häneltä	meiltä	teiltä	heiltä
minulle	sinulle	hänelle	meille	teille	heille
minussa	sinussa	hänessä	meissä	teissä	heissä
minusta	sinusta	hänestä	meistä	teistä	heistä
minuun	sinuun	häneen	meihin	teihin	heihin

INTERROGATIIVIPRONOMINIT

kuka	mikä	kumpi	ketkä	mitkä
ketä	mitä	kumpaa	keitä	
kenet	minkä	kumman	ketkä	mitkä
kenen	minkä	kumman	keiden	
kenellä	millä	kummalla	keillä	
keneltä	miltä	kummalta	keiltä	
kenelle	mille	kummalle	keille	
kenessä	missä	kummassa	keissä	
kenestä	mistä	kummasta	keistä	
keneen	mihin	kumpaan	keihin	

DEMONSTRATIIVIPRONOMINIT

tämä	tuo	se	nämä	nuo	ne
tätä	tuota	sitä	näitä	noita	niitä
tämän	tuon	sen	nämä	nuo	ne
tämän	tuon	sen	näiden	noiden	niiden
tällä	tuolla	sillä	näillä	noilla	niillä
tältä	tuolta	siltä	näiltä	noilta	niiltä
tälle	tuolle	sille	näille	noille	niille
tässä	tuossa	siinä	näissä	noissa	niissä
tästä	tuosta	siitä	näistä	noista	niistä
tähän	tuohon	siihen	näihin	noihin	niihin

INDEFINIITTISET PRONOMINIT jokin ja joku

jokin	Tämä on jokin kone.	joku	Joku mies seisoo ovella.
jotakin	Syön jotakin.	jotakuta	Odotatko jotakuta?
jonkin	Ostan jonkin kirjan.	jonkun	Tapaatko illalla jonkun ystävän?
jonkin	Hän on jonkin firman edustaja.	jonkun	Tämä on jonkun kirja.
jollakin	Lompakko on jollakin tuolilla.	jollakulla	Kirja oli jollakulla meistä.
joltakin	Otin sen joltakin hyllyltä.	joltakulta	Hän sai kirjeen joltakulta mieheltä.
jollekin	Panin sen jollekin hyllylle.	jollekulle	Hän postittaa kirjeen jollekulle.
jossakin	Hän on jossakin kokouksessa.	jossakussa	Onko jossakussa teistä kuumetta?
jostakin	Hän tulee jostakin kokouksesta.	jostakusta	Hän pitää jostakusta.
johonkin	Hän lähti johonkin kokoukseen.	johonkuhun	Hän tutustui johonkuhun mieheen.

1.9.

INDEFINIITTISET PRONOMINIT kukaan, mikään, kumpikaan ja jokainen

ei kukaan	ei mikään	ei kumpikaan	jokainen
ei ketään	ei mitään	ei kumpaakaan	jokaista
-	-	-	jokaisen
ei kenenkään	ei minkään	ei kummankaan	jokaisen
ei kenelläkään	ei millään	ei kummallakaan	jokaisella
ei keneltäkään	ei miltään	ei kummaltakaan	jokaiselta
ei kenellekään	ei millekään	ei kummallekaan	jokaiselle
ei kenessäkään	ei missään	ei kummassakaan	jokaisessa
ei kenestäkään	ei mistään	ei kummastakaan	jokaisesta
ei keneenkään	ei mihinkään	ei kumpaankaan	jokaiseen

INDEFINIITTISET ADJEKTIIVIT kaikki, moni, toinen, eräs, muu, kumpikin ja molemmat

kaikki	moni	toinen	eräs	muu	kumpikin
kaikkea	monta	toista	erästä	muuta	kumpaakin
kaiken	-	toisen	erään	muun	kummankin
kaiken	monen	toisen	erään	muun	kummankin
kaikella	monella	toisella	eräällä	muulla	kummallakin
kaikelta	monelta	toiselta	eräältä	muulta	kummaltakin
kaikelle	monelle	toiselle	eräälle	muulle	kummallekin
kaikessa	monessa	toisessa	eräessä	muussa	kummassakin
kaikesta	monesta	toisesta	eräystä	muusta	kummastakin
kaikkeen	moneen	toiseen	eräeseen	muuhun	kumpaankin

kaikki	monet	toiset	eräät	muut	molemmat
kaikkia	monia	toisia	eräitä	muita	molempia
kaikki	monet	toiset	eräät	muut	molemmat
kaikkien	monien	toisien	eräiden	muiden	molempien
kaikilla	monilla	toisilla	eräillä	muilla	molemmilla
kaikilta	monilta	toisilta	eräiltä	muilta	molemmilta
kaikille	monille	toisille	eräille	muille	molemmille
kaikissa	monissa	toisissa	eräissä	muissa	molemmissa
kaikista	monista	toisista	eräistä	muista	molemmista
kaikkiin	moniin	toisiin	eräisiin	muihin	molempiin

REFLEKSIIVIPRONOMINI itse (viittaa lauseen subjektipersonaan)

-	-	-	-	-	-
itseäni	itseäsi	itseänsä	itseämme	itseänne	itseänsä
itseni	itsesi	itsensä	itsemme	itsenne	itsensä
itseni	itsesi	itsensä	itsemme	itsenne	itsensä
itselläni	itselläsi	itsellänsä	itsellämme	itsellänne	itsellänsä
itseltäni	itseltäsi	itseltänsä	itseltämme	itseltänne	itseltänsä
itselleni	itsellesi	itsellensä	itsellemme	itsellenne	itsellensä
itsessäni	itsessäsi	itsessänsä	itsessämme	itsessänne	itsessänsä
itsestäni	itsestäsi	itsestänsä	itsestämme	itsestänne	itsestänsä
itseeni	itseesi	itseensä	itseemme	itseenne	itseensä

1.9.

RELATIIVIPRONOMINIT joka ja mikä

joka	mikä	jotka
jota	mitä	joita
jonka	minkä	jotka
jonka	minkä	joiden
jolla	millä	joilla
jolta	miltä	joilta
jolle	mille	joille
jossa	missä	joissa
josta	mistä	joista
johon	mihin	joihin

Yleensä joka:

Mies seisoo tuolla.

Mies on isäni.

Mies,

↙
joka seisoo tuolla,

on isäni.

päälause
sivulause

Nainen, joka istuu tuolla, on tyttöystäväni.

Kuka istuu?

Nainen, jota minä rakastan, asuu Espanjassa.

Ketä rakastan?

Nainen, jonka sinä näet tuolla, on tyttöystäväni.

Kenet näet ?

Nainen, jonka laukku on tuolilla, puhuu puhelimesta.

Kenen laukku?

Nainen, jolla on pitkä punainen tukka, on tyttöystäväni.

Kenellä on ?

Nainen, jolta minä saan usein kirjeen, asuu Espanjassa.

Keneltä saan?

Nainen, jolle minä kirjoitan usein kirjeen, asuu Espanjassa.

Kenelle kirjoitan?

Maa, jossa hän asuu, on lämmin ja kaunis maa.

Missä hän asuu?

Maa, josta hän on kotoisin, on lämmin.

Mistä hän on kotoisin?

Maa, johon hän matkustaa, on lämmin.

Mihin hän matkustaa?

Joskus mikä:

Hän oli sairas, mikä tietysti oli hyvin ikävää.

LAUSE

Se, mitä hän sanoo, ei ole totta!

PRONOMINI (asiaa tarkoittava)

Saat mitä haluat.

PRONOMINI PUUTTUU

Tämä on paras hevonen, minkä tiedän.

SUPERLATIIVI

1.9.

KIRJOITA KOTONA

1. Minä olen ...
2. Minun asuntoni.
3. Meidän asuinalueemme.
4. Minun päiväni.
5. Miten vietän viikonloppua?
6. Ystävä tulee kylään.
7. Menen ulos koiran kanssa.
8. Käyn kaupassa.
9. Me menemme ravintolaan.
10. Lähdemme matkalle.
11. Minä matkustan Porvooseen.
12. Matkustan lomalla etelään.
13. Mitä teen lomalla?
14. Tulen takaisin työhön.
15. Olen sairas.
16. Saamme uuden asunnon.
17. Tutustun uuteen ihmiseen.
18. Matkustamme Suomessa.
19. Talvella Suomessa.
20. Kesällä Suomessa.
21. Menen tavarataloon.
22. Arkipäivä kotona.
23. Saunailta.
24. Kirje ystävälleni.
25. Kotikaupunkini.
26. Työssä.
27. Naapurit riitelevät.
28. Teen maailmanympärimatkan.
29. Ostan vanhan auton.
30. Menemme uimarannalle.
31. Me syömme.
32. Bussimatka.
33. Siivouspäivä.
34. Laitamme ruokaa.
35. Koulussa.
36. Kun muutimme Suomeen.
37. Kun menimme naimisiin.
38. Minun elämästäni.
39. Kotimaani koulujärjestelmästä.
40. Kotimaastani.

SANASTO

KAPPALE 1

24-vuotias	hyilly	kallis	Kuinka vanha?
aakkoset	hyvin	kana	Kuinka?
aamu	Hyvää joulua!	kannu	Kuka?
aamulla	Hyvää juhannusta!	kansalaisuus	kukka
Aasia	Hyvää matkaa!	kappale	kun
aika	Hyvää pääsiäistä!	kassi	kurssi
aikaisin	Hyvää ruokahalua!	kasvi	kuu
ainoa	Hyvää syntymäpäivää!	katsoa	kuukausi
alkaa	Hyvää uutta vuotta!	kauan	kuusi
allekirjoitus	Hyvää vappua!	kaunis	kuusikymmentä
amerikkalainen	Hyvää viikonloppua!	kauppa	kuusitoista
ammatti	Hyvää yötä!	keino	kuva
antaa	hän	kello	kyllä
anteeksi	hänen	kemisti	kylmä
arkkitehti	hölmö	Kenen vuoro?	kymmenen
asia	ikkuna	Kenen?	kysyminen
asiaohjelma	ikkunalauta	kengät	kysyä
astma	illalla	kerrostalo	käsi
asua	ilma	kerta	käydä
ATK-suunnittelija	ilta	keskiviikko	käytävä
auki	Iltaa!	keskiviikkona	köyhä
aurinko	insinööri	kieli	laatikko
auttaa	instrumentti	kielitaito	laiva
avien	intialainen	kiina	lakana
alokuva	irlantilainen	kiinalainen	lama
aläkeläinen	islanti	kiire	lammas
alää	islantilainen	Kiitos hyvin!	lamppu
englanti	istua	Kiitos hyvää!	lapsi
englantilainen	isä	Kiitos samoin!	lasi
entä?	italia	Kiitos!	laskea
eronnut	italialainen	kiivi	laskeminen
espanja	itkeä	kirja	lauantai
espanjalainen	itävaltalainen	kirjahylly	lauantaina
esiä	ja	kirjoittaa	lehti
että	jalka	kirjoituskone	leski
etunimi	jalkapallo	kiva	liike
ilmitähti	jalkapallo-ottelu	kivi	liikemies
lyysikko	japani	koira	limsa
aluta	japanilainen	kolme	limsapullo
auska	jatkua	kolmekymmentä	loma
auska tutustua!	jo	kolmetoista	Lontoo
te	joka	kolumbialainen	loppu
meidän	joka kuukausi	kone	loppua
enkilö	joka päivä	korea	lukumäärä
enkilötiedot	joka viikko	korealainen	lyhyt
erätyskello	joka vuosi	kori	lähiosoite
erätä	juliste	kortti	lämmin
eti	juristi	koska	lääkäri
indi	kahdeksan	koti	maa
uikan	kahdeksankymmentä	kotinumero	maanantai
uomata	kahdeksantoista	kotiäiti	maanantaina
uomenna	kaikki	kotona	mato
uomenta!	kaksi	koulu	matto
uone	kaksitoista	koululainen	me
uonekasvi	kaksois-vee	kova	meidän
uonosti	kala	Kuinka kauan?	melko
tyi!	kalenteri	Kuinka monta tuntia?	merkki

metsä	Paljon onnea!	sinä	tyttö
mies	patteri	siviilisäätty	tyyny
Miksi?	pehmeä	soida	työ
Mikä?	peitto	Soitellaan!	työnumero
miljoona	Peking	somalia	työpaikan nimi
miljöö	perjantai	somalialainen	tämä
Millainen?	perjantaina	sosiaaliturvatunnus	tänään
Millainen? = Minkälainen?	pian	suahili	tässä
Milloin?	Pietari	sukka	uida
Minkämaalainen?	pimeä	suku	ulkona
minun	pitkä	sukunimi	unkari
minuutti	pituus	sunnuntai	unkarilainen
minä	Pitäkää hauskaa!	sunnuntaina	usein
minäkin	poika	suomalainen	uskoa
Missä?	poolo	suomen kielen äänteet	uuni
Miten?	poro	suomen kieli	uusi
Mitä?	porras	suomi	vai
monta	postinumero	syntymäaika	vaikea
mukava	puhelin	syödä	vaille
museo	puhelinnumero	sähkö	Varsova
mutta	puhua	sähköjohto	vastata
muu	pullo	sänky	vene
muusikko	punjabi	sää	venäjä
myrsky	puola	taas	venäläinen
myyjä	puolalainen	tai	verhot
määrä	puoli	tansanialainen	vielä
naapuri	purje	tanska	viikko
naimaton	purjelaiva	tanskalainen	viikonloppu
naimisissa	päivä	tapa	viikonloppuna
nainen	päivällä	tasaa	viikonpäivät
nauraa	päivämäärä	tavu	viisi
neljä	Päivää!	tavutus	viisikymmentä
neljäkymmentä	pöytä	te	viisitoista
neljätoista	pöytäliina	Te	viro
neula	ranska	tee	virolainen
niin	ranskalainen	teidän	vuosi
nimi	reikä	televisio	vähän
noin	rooli	tervehtiminen	väri
nojatuoli	roolikortit	Tervetuloa!	yhdeksän
nolla	roska	tie	yhdeksänkymmentä
norja	roskakori	tieto	yhdeksäntoista
norjalainen	ruotsalainen	tietokone	yksi
nousta	ruotsi	tiistai	yleensä
nukkua	sairaanhoitaja	tiistaina	yli
numero	saksa	tohvelit	ylihuomenna
nähdä	saksalainen	toimisto	yliopisto
Nähdään!	sanoa	toinen	ylös
Näkemiin!	sanomalehti	toissapäivänä	ymmärtää
oikea	sanomalehtikuva	torstai	yrtti
oksa	sata	torstaina	yö
Ole hyvä.	se	tosi	yöllä
oli	seinä	tosi hyvin	yöpuku
Olkaa hyvä.	seitsemän	tuhat	yöpöytä
olla	seitsemänkymmentä	tunnus	äidinkieli
opettaja	seitsemäntoista	tunti	äiti
opiskelija	sekunti	tuo	älä
opiskella	sihteeri	tuoli	äänteet
osoite	silmä	turva	ääntää
ovi	silmälasit	tutkija	öisin
paikka	sinulle	tutustua	
paljon	sinun	tutustuminen	

KAPPALE 2

6. = kuudes	iloinen	lahti	osa-aikatyö
aavikko	insinööri	laiha	osoite
Afrikka	Intia	laiska	paistaa
ahkera	Islanti	lanka	paistinpannu
Ahvenanmaa	italia	Lappi	paksu
aika	Italian niemimaa	lasi	paperi
albania	itsenäinen	lattiaharja	Pariisi
alle	itsenäisyys	laukku	partakone
Alpit	itä	lautanen	pehmeä
alue	Itämeri	lehti	peili
Andit	Japani	leveä	peitto
appelsiini	japanilainen	lihava	pensseli
asia	joki	liian	Persianlahti
asua	joo	likainen	pesuharja
asukas	joskus	lippu	pieni
Atlantin valtameri	joulukuu	lohi	pimeä
auki	Joulupukki	lusikka	pitkä
aurinko	julistus	lähellä	pitää
Australia	järvi	länsi	pitää valtiopäivät
autonomia	jää	lääketiede	pitää hauskaa
avain	kaikki	lääkäri	Pohjanlahti
banaani	kalastaa	maailma	Pohjanmeri
Brasilia	Kalifornian niemimaa	maalipurkki	pohjoinen
Brittein saaret	Kalliovuoret	maanosat	Pohjoinen jäämeri
eduskunta	kallis	makea	pohjoinen napapiiri
elefanti	kamala	mappi	Pohjois-Amerikka
Englannin kanaali	kampa	matala	pohjoisnapa
ennen	kanaali	matematiikka	poikaystävä
ensimmäinen	Kanarian saaret	me	poliisi
enää	kanssa	meillä on	Porvoo
erittäin	kapea	melko	postilaatikko
eronnut	kartta	meri	presidentti
etelä	kattila	merikaupunki	puhdas
Etelä-Amerikka	kaupunki	merivirta	pullonavaaja
Etelämanner	keisari	Minkä maan?	punainen
etelänapa	keltainen	Minkävärinen?	pyyhe
Eurooppa	keramiikka	minulla on	päiväkoti
festivaali	kerrostalo	minun	päiväntasaaja
filmi	kesä	Moskova	pääkaupunki
Gibraltarinsalmi	kesällä	musta	pääministeri
Golfvirta	kevyt	Mustameri	Ranska
Grönlanti	kiinni	mutta	ranska
haarukka	koiranpentu	muuten	ranskalainen
halpa	korkea	myös	raskas
haluta	korkkiruuvi	märkä	rauha
hammasharja	kovin	naulakko	rauhallinen
hapan	Kreeta	niemi	rikas
harava	Kreikan saaristo	nopea	roska
harmaa	Kreikka	Norja	roskakori
Havaijisaaret	kuiva	norja	ruma
heikko	kukkamaljakko	norjalainen	ruotsalainen
helppo	kuppi	nuori	Ruotsi
hidas	kurkku	nykyinen	ruotsi
hirveä	Kuuba	nyt	ruskea
hiustenkuivaaja	kuukausi	ohut	saada
huonekasvi	kuulua	omakotitalo	saari
hyvin	kuuma	ompelukone	saaristo
hyvä	kylmä	oopperajuhlat	sademetsä
hyväksyä	kynttilä	oopperalaulaja	sairaala
ihan	Kypros	oranssi	sairas
ilmansuunnat	köyhä	osa	saksa

Saksa
saksalainen
salmi
sataa
sataa lunta
sataa vettä
sateenvarjo
sauna
seepra
se
sen jälkeen
Sibelius-Akatemia
siellä
siisti
siksi
silitysrauta
silloin
sininen
sohva
soida
sota
sotkuinen
Suomen ja Ruotsin välissä
Suomen valtio
Suomenlahti

suomenruotsalainen
suomi
Suomi
surullinen
suuri
taivas
talo
talvella
talvi
tanssia
tasavalta
tavallisesti
terve
terävä
tiskiharja
toimitusjohtaja
tomaatti
Tonava
Tukholma
tukka
tumma
tuo
turkki
Turkki
turkkilainen

Turku
turvallinen
tyhjä
tyhmä
tylsä
tyttö
Tyyni valtameri
tyyny
tämä
tärkeä
tässä
täysi
uusi
Uusi-Seelanti
vaalea
vahva
vaikea
vaimo
vain
valitettavasti
valkoinen
valoisa
valtio
valtiopäivät
vanha

Varsova
vasta
vastakohta
veitsi
Venäjä
venäjä
venäläinen
vielä
vihainen
vihreä
viisas
violetti
virallinen
Viro
virta
voida
voittaa
vuoret
vuori
vuoristo
Välimeri
välissä
yksin
ämpäri

KAPPALE 3

ajaa
alkoholi
ananas
anjovissäilyke
appelsiini
appelsiinimehu
aste
auto
bussi
hame
harjoitus
herne
herneitä
huone
jauheliha
jauhoja
jauhot
juoda
juusto
jää
jääkaappi
jäätelö
kaakao
kaali
kaappi
kahvi
kakku
karjalanpiirakka
kasetti
katkarapu
katkarapuja
keitto
keksi

kerma
kerros
ketsuppi
kilo
kinkku
kirja
kirje
kirjoittaa
kirsikka
kirsikoita
kissa
kitara
kurkku
kyljys
kynä
käyttää
laulaa
leipä
leivos
lenkkimakkara
lentokone
liha
limsa
lukusana
maito
makkara
maksaa
mansikka
marmeladi
mehu
metri
muna
muroja

murot
musta
nakkeja
nakki
odottaa
olut
omena
ostaa
paisti
pari
pelata
penni
peruna
piano
piimä
porkkana
posti
pulla
punaviini
puoli
puu
puuro
päärynä
radio
rakastaa
ranskanleipä
rapu
rapuja
ruisleipä
ruoka
ruokaöljy
salaatti
sanakirja

seisoa
sieni
sieniä
sihteeri
sinappi
sipuli
sitruuna
soittaa
sokeri
sormus
suklaa
syödä
sämpylä
taksi
televisio
tennis
tomaatti
tunti
turisti
turkki
tyttö
tämä
täällä
valkosipuli
vesi
viineri
viini
viinirypäleet
viinirypäleitä
voi
voileipä
vyö
yhdyssana

KAPPALE 4

aamutakki	korkokengät	Ole varovainen!	talvitakki
alle	korvalappustereot	olkalaukku	T-paita
alushousut	kumisaappaat	olut	tehdä
aluspaita	kurahaalari	ottaa	tehosekoitin
anorakki	kypärä	paistijauheliha	tietokone
anteeksi	käsilaukku	paita	tohvelit
asiakas	käsineet	pakastin	toinen
astianpesukone	kävelykengät	pala	toinen - toinen
baari	käyttää	patonki	toivottavasti
bikinit	lapaset	pesukone	tori
bleiseri	lasku	pieni	tosi
college-paita	lasten	pikkutakki	Totta kai!
college-puku	lasten vaatteet	pipo	tulla
ensin	lattia	poolopusero	tuolla
esiliina	leivänpaahdin	puukengät	tuollainen
farkkuhaalarit	leninki	päälystakki	tuoppi
farkut	lenkkikitossut	pölynimuri	tupakoida
gramma	levysoitin	riittää	turkishattu
grilli	liesituuletin	rintaliivit	turkki
haalarit	liian	ruokapöytä	tämä
halpa	liivit	ruusut	tässä
hame	lippalakki	räpylät	tötterö
hattu	lisää	saada	uimahousut
hella	luistimet	saapas	uimapuku
henkselit	maistua	saappaat	ulkoilupusero
Hetkinen!	makkara	sadetakki	ulkoilutakki
hintaa	maksaa	sandaalit	untuvatakki
housut	malli	sateenvarjo	vaate
huivi	mansikkaeskimo	se	vaatteet
iso	markka	Selvä!	vaatekauppa
jakkupuku	mekko	shortsit	vai
jalkalamppu	miesten	siellä	valitettavasti
jauheliha	miesten vaatteet	sika	valmis
jne. = ja niin edelleen	mikrouuni	sika-nauta	vaniljaviineri
jos	minihame	sitten	vapaa
jääkaappi	monikko	solmio	vastata
jäätelö	monot	sopia	vatkain
kahvi	muistaa	sormikkaat	verkkopaita
kahvinkeitin	mutta	sovittaa	verryttelypuku
kaiuttimet	muu	sukka	vielä
kallis	myyjä	sukat	villasukat
kappale	naisten	sukkahousut	villatakki
kasettisoitin	naisten vaatteet	suklaa	voida
kastike	nauta	suklaajäätelötötterö	voipulla
kattovalaisin	ne	suuri	vuoro
kaulaliina	numero	takki	vyö
kauluri	nuo	talvihaalari	yhteensä
kauppa	nämä	talvisaappaat	yöpuku
koko	oikein		

KAPPALE 5

10 minuutin kuluttua	asemalta	elokuviissa	heti
aamupala	aurinko	eläin	hissi
aika harvoin	bensiiniasema	eläintarha	hotelli
aikaisin	bussi	enemmän	Hyvää matkaa!
alkaa	bussilla	hammaslääkäri	hänellä on aikaa
Anteeksi!	bussipysäkki	hampaat	istumapaikka
apteekki	bussissa	helikopteri	jatkoa
asema	eilen	Helsingissä	Johanneksen kirkko
asemalla	eli	Helsingistä	jos
asemalle	elokuva	Helsinkiin	joskus

juna	lapset	nousta	suihku
junalla	lasku	nykyään	syksy
jäähalli	lauantai-iltana	odottaa	taas
kahvila	lauantaina	oikealla	tai
kassa	lentokone	olla kotoisin	taide
kasvi	lentokoneella	olla menossa	taidemuseo
kasvitieteellinen puutarha	lentokoneessa	olla ostoksilla	taidenäyttely
katu	lentää	olla suihkussa	takaisin
kadulla	liian	oma	taakse
kadulle	linja-autoasema	osasto	takana
kadulta	lounas	ostaa	takaa
kaukana	lounasaika	ottaa	taksi
keittiö	lukea	paistaa	talvisaappaat
keskusta	luokse	palata	tavallisesti
kestää	luona	paluu	tavaratalo
kioski	luota	pankki	tavata
kioskilla	lähellä	pankkiautomaatti	teatteri
kioskissa	lähin	panna	tiede
kirja	lähteä	parturi	tieteellinen
kirjakauppa	lääkäri	pelkkä	tietää
kirjasto	lääkärissä	pestä	tori
kirje	maa	pian	traktori
kirkko	maalla = kesämökillä	piha	tukka
kiva	maksaa	postilaatikko	tulla
koko	Marjan luokse	puisto	tunti
koko matka	Marjan luona	purjehtia	tuolla
kokous	Marjan luota	purjevene	tärkeä
konsertti	matka	puu	täällä
kotiin	matkalippu	puun taakse	uimahalli
kotoa	matkustaa	puun takaa	uimaranta
kotona	mennä	puun takana	ulos
kulua	mennä ostoksille	puutarha	ulkona
kuluttua	meno	pysäkki	ulkoa
kun	meno-paluu	pyörä	usein
kurssi	metro	päiväkoti	vaari
kurssilla	Mihin olet menossa?	päästä	vai
kurssille	Mihin? = Minne?	raha	Vai mitä?
kurssilta	Milloin?	raide	vain
Kuule...	Millä?	raitiovaunu	valitettavasti
kyppyhuone	Missä?	rakennus	valokuva
kylä	Missähän...?	raketti	vankila
kylässä	Mistä?	rautatieasema	vasemmalla
kävellä	moottoripyörä	ravintola	WC (=veesee)
käydä	moottorivene	sairaala	vessa
käydä kylässä	mopo	siellä	vielä
käydä suihkussa	mummo	sisko	yleensä
laittaa	mutta	sisällä	ystävä
laiva	nopeasti	sitten	äiti
lapsi	nostaa	Soitellaan!	

KAPPALE 6

aina	eksyä	hyvin	jaksaa
ajoissa	ennen	häiritä	jokin
alkaa	enää	hänen etunimensä	jotakin
apu	ettei = että ei	hänen sukunimensä	joku
auttaa	että	ilman	kaakeloida
avata	golf	imuroida	kaikki
biologia	grillata	istua	kalastaa
ehdottaa	harkita	isä	kantaa
ehkä	hiukset	itkeä	kasvaa
ei	huonosti	itse	kauhea
eikä	hymyillä	itseni	kauhea ruuhka

kemia
kemian tentti
kerätä
Ketä?
kiroilla
koira
koiran kanssa
kokeilla
kone
koripallo
korjata
kortti
koskaan
kotimatka
kuitenkin
kuivata
kun
kuorsata
käydä lenkillä
käydä mökillä
käydä saunassa
käydä suihkussa
laiska
laittaa
laittaa ruokaa
lakaista
lampaanliha
laskea
lattia
laukku
lause
lenkki
lentopallo
liian paljon työtä
liikenne
litra
luento
luistella
ukea
lähteä
läpi
löytää
maalata
masentava
mennä työhön
metsästää
mies

miehet
Mihin aikaan?
Miksi?
Millä tiellä?
Minusta...
mitään
moni
muistaa
myöhässä
myöhään
mä (puhek.) = 'minä'
märkä
määrätä
nainen
ne (puhek.) = 'he'
nukkua
nähdä
näin
näyttää
odottaa
oikeastaan
oikein
olla menossa
olohuone
osata
osoite
paha
paha tapa
paistaa
panna
parkkipaikka
pelata
pelata korttia
pelleillä
penisilliini
pestä
pestä pyykkiä
pimeä
pitkästä aikaa
pizza
Pohjois-Helsinki
politiikka
polttaa
pukea
pulla
pullo
purra

pusero
pysähtyä
pysäkki
pyykki
pyörällä
päästä
raha
rakastaa
ratsastaa
riisua
rukoilla
ruoho
ruoka
ruokala
ruuhka
sairas
sammuttaa valot
sanomalehti
saunoa
se (puhek.) = 'hän'
seisoa
sekä
sekä - että
sellainen
sello
seminaari
seurata
sianliha
siellä
sienestää
siivota
sitten
sopia
sulkapallo
suola
suorittaa
suorittaa tentti
suorittaa testi
sä (puhek.) = 'sinä'
takaisin
tanssia
tapa
tapetoida
tarpeeksi
tarvita
tavallisesti
tehdä

tehdä työtä
teltailla
tentti
Terve!
tietokoneohjelma
tiskata
toimia
toivoa
tuntua
tuoda
tuoremehu
tupakka
tupakoida
tupakointi
tuulla
tyytyväinen
töitä
uida
uimahalli
ulkoilla
urheilu
vaan
vaikea
vain
valita
valo
vapaa-aika
varastaa
varma
varmasti
vasta
vastata
viedä
vihainen
viitsiä
viulu
voida
voimistella
vähän liikaa
väärin
yhdessä
yksin
yleensä
ymmärtää
ystävä
ystävän kanssa
äsken

KAPPALE 7

aikana
alas
alkaa
Alpeilla
Alpit
antaa
aste
asti
auttaa
edes
ehkä
elokuva
elää

ensi
ensi kesänä
että
hakea
hallita
harkita
heikko
herättää
hiljaa
hinta
humalainen
huutaa
häiritä

ihminen
isoveli
Itävalta
jaksaa
jalka
jalat
jono
juomaraha
jäljellä
järjestellä
jättää
jäädä pois
kahvilla

kaikki
kampa
kimmat
kannattaa
katto
katu
keittiö
keittää
kertoa
kerätä
kestää
kesä
kissa

koira	matkan aikana	pistää	tuntea
kolistella	matkustaa	pitkä jono	tunti
konsertti	mennä elokuvaan	pukea	tunnin kuluttua
kuin	mennä työhön	pukea itsensä	tuoda
kuitenkaan	Mennään!	purra	tuolla
kuitenkin	merkitä	pysähtyä	tuomita
kukka	Mihin aikaan?	pyöräillä	tuoppi
kukat	Mihin kauppaan?	päästä	Turkuun
kukkiä	Miksi?	raha	Turussa
kun	Mitäs? (puhek.) = 'Mitä?'	rahapula	Turusta
kuningas	multa	ratkaista	työpaikka
kunta	mullat	retkeillä	työtoveri
kuulla	musiikki	ruokatavarat	tällä bussilla
kuunnella	mutta	sanomalehti	täynnä
kylpy	muuttaa	sen jälkeen	täytyy
käydä	myydä	seurata	täällä
laituri	myöhemmin	siellä	uskoa
lattia	määrätä	siivota	uutiset
laukku	oikeustiede	silta	vahva
leikkiä	Okei!	supermarket	vaikea
leipoa	Ole kiltti!	surra	vaimo
leipä	olla elokuvissa	säästää	valta
leivät	olla kotoisin	taas	vartalo
liikaa	olla lähdössä	taipua	vastata
liikkua	olla menossa	tarjota	vessapaperi
lippu	olla perillä	tarjoilija	viedä
lisätä	opiskelukaveri	tarvita	vika
loppu	palata	tasku	virta
lopulta	parta	tavara	virrat
loru	pelata	tavata	viski
lupa	perillä	telkkari (puhek.) = televisio	yhdessä
luulla	pestä	tiskata	yleensä
lääke	piimä	toivoa	yrittää
makuuhuone	pikkuveli	Tota noin...	ystävä
malli	pinta	tulla mukaan	ystävällisesti
matka	pinnat	tulla vastaan	

KAPPALE 8

aikataulu	henkilökortti	kantapää	kopiokortti
aivan	herra	kassakuitti	korkea
aivot	hiiri	kasvot	korva
ajokortti	hiljainen	kaula	kuitti
akvaario	huoneisto	keittokomero	kulkea
alahuuli	huonekasvi	Kenellä on ...?	kulmakarvat
astianpesukone	huono	Kenellä ei ole ...?	kulmakynä
asunto	huonokuuloinen	Kenellä teistä on...?	kurkku
autotalli	huononäköinen	kerros	kurkkukipu
avaimet	huulipuna	kerrostalo	kuukausi
edestä	hymy	keskustan ulkopuolella	kuukausikortti
eikä = ja ei	ihminen	kesämökki	kuulo
eivätkä = ja eivät	ikenet	Ketkä?	kuume
elin	iloinen	keuhkot	kylkiluut
elimet	iloisen näköinen	kieli	kylpyhuone
eläin	iloisesti	kiharat hiukset	kynsi
epä-	iso	kiharatukkainen	kynsilakkapullo
epäsiisti	isä	kilpikonna	kyynärpää
erittäin	isän näköinen	kipeä	käsi
eteinen	jano	kipu	käsivarsi
flunssa	johtaja	kirjastokortti	laiha
freelancetoimittaja	kaksio	kirjoituskone	lapaluu
harmaa	kalju	komea	lemmikkieläin
hartia	kallio	konserttilippu	leuka

leukemia
lihakset
lihava
liina
lompakko
lonkkaluu
luottaa
luotto
luottokortti
lyhyt
lyhyttukkainen
mahalaukku
maksa
makuuhuone
matala
meikki
meikkipussi
mikrouuni
molemmat
monta
Montako?
mukana
mummo
munuainen
nainen
napa
neiti
nenä
nenäliina
nenäliinapaketti
nilkka
niska
nuha
näkö
näköinen
nälkä
ohimo
ohut
oire
oireet
olkaluu
olkapää
olo
olohuone

oma
onneksi
onnellinen
orkesteri
otsa
paha
paha olo
paketti
paksu
pankkikortti
papukaija
Parane pian!
parantua
parta
parveke
passi
pehmeä
pesukone
pesutupa
pian
pinni
pisama
pitkät kädet
pitkät ripset
pitkätukkainen
pohje
poika
pojat
polvi
poninhäntä
poski
puisto
punainen
punaiset hiukset
punatukkainen
purjevene
pussi
puuteri
pystytukka
pää
pääkallo
päänsärky
ranne
ranta

rauhallinen
reisi
rinta
rintalasta
ripset
rouva
ruma
ruskea
ryppyinen
sairas
sairastaminen
saparot
sateenvarjo
selkä
selkä kipeä
selkäranka
siellä
siistin näköinen
silitysrauta
silmäluomi
siniset silmät
sinisilmäinen
sisko
sisä-
sisäelimet
sokeritauti
solisluu
sormi
sosiaalivakuutuskortti
stereot
sukupuoli
sukupuolielimet
suloinen
suolisto
suora
suoratukkainen
surullinen
surullisen näköinen
suu
suurisilmäinen
sydän
syöpä
sääri
takapuoli

takaraivo
takki
tarpeeksi
taskulamppu
taulu
tauti
tiskikone
tumma
tummatukkainen
tyylikäs
työpaikka
ulkopuolella
vaalea
vaaleatukkainen
vaikka
vaivata
vakuuttaa
vakuutus
valkoinen
valta
vara-
varasukkahousut
varsi
varvas
vatsa
veli
vene
verisuoni
viehättävä
vihainen
vihaisen näköinen
viikset
vilustua
vilustunut
virta
voimakas
vuokra
väsynyt
väsyneen näköinen
yhtään
ylähuuli
yskä
äidin näköinen
ääni

KAPPALE 9

alue
amme
aste
ehkä
ensi
ensi kesänä
ensimmäinen
eteinen
firma
haarukka
hampurilainen
henki
hevonen
hiiri
hiljainen
hirsi

hirvi
iloinen
insinööri
joki
jokin
joku
joulu
jouluna
järvi
kaikki
kansi
kappale
kastike
katu
kadun yli
kausi

kettu
Kiina
kiina
kiinalainen
koe
kone
korkea
kuusi
kynsi
kypsä
köysi
lahja
lahti
lappu
lautanen
lehti

liesi
Linnanmäki
lohi
lumi
mahdollinen
maistaa
makeinen
marmeladi
meri
mieli
mitään
moni
mäki
näkymä
parveke
perhe

pilvi
polvi
presidentti
pursi
rakastavainen
rauhallinen
reisi
ruusu
saari
sieltä
sieni
sihteeri

sihen
siinä
siitä
sipuli
sirkus
sormi
sormus
susi
tavallinen
tohtori
tulppaani
tuomari

tuuli
tähti
täysi
ulkomaalainen
uni
upea
upea näkymä
uuni
uusi
varoa
varsi
vasta

vauva
veitsi
vene
veri
viimeinen
vika
virsi
vuori
vuosi
väki
yksinäinen
yli

KAPPALE 10

60 m² (neliömetriä)

aamiainen
aikoa
ainakin
aine
alkaa
A-rappu
astia
avata
coca-cola
disco
eli
enemmän
ensi
ensi lauantaina
ensi viikolla
entinen
eräs
eräänä päivänä
eteinen
eteisen lattialla
hallitus
hankala
harja
hattuhylly
haukkua
huojua
huoneisto
Hänestä ...
ilmoittaa
ilmoitus
ilmoitustaulu
iso
Itäkeskus
johtaa
johtaja
jokainen
jonkin aikaa
juhlat
juosta
juuri
jälkeen
järjestää
jäte
jätepaperit
-kaan / -kään
kahva

katkaisin
katkaista
kauan
kauniilla paikalla
kenkälusikka
kenkäteline
kenttä
kerrata
kerta
kertaus
kertoa
kesäkuu
kesällä
-kin
kokispullo
kokonainen
kokous
Kreikka
kumisaapas
kunto
kunnossa
kurssin jälkeen
kutsu
kutsua
kuulla
kuulua
kuunnella
kylä
kynnysmatto
Kypros
kysymys
kysymyssana
käsi
käyttää
laatikko
laki
lakiasiaintoimisto
laskin
lasku
lento
lentokenttä
lentokone
lentokoneella
lentokoneessa
lentää
lintu
loma

lomalla
lukko
mainita
maitopurkki
maljakko
matala
matematiikka
merellä
meressä
meri
metsä
mieli
miettiä
minulla on
minulle
minulta
monella bussilla
monessa maassa
Monelta? = Mihin aikaan?
moni
monikko
mukaan
mukana
mukava
muoto
musiikki
muuttaa
muuttaa yhteen
mänty
nimittäin
nykyinen
nykyään
nälkä
oikea
oikein
oli
olisi
olla kotoisin
olla kotona
olla kunnossa
olla lounaalla
olla puhelimessa
olla samaa mieltä
omistaa
Onnea!
onni
oppilas

ostoksilla
ostos
ovikello
ovisilmä
paikka
pakata
pakettiauto
paljon metsää
paljon rahaa
peili
peilipöytä
perhe
pesutupa
pilvi
pistää
pitkästä aikaa
postiluukku
potilas
prosessi
PS.
puhelinlasku
puhelinluettelo
puolue
purkaa
purkki
päälle
pääte
päättää
rakennus
rappu
rauhallinen
riisua
saapua
sade
sama
sana
savu
savusauna
sekaisin
sijaita
silloin
sinne
sivu
sohva
sosiaalidemokraattinen
suklaalevy
sulake

alaketäulu
äästää
aas
alutushihna
ammikuu
apahtua
arpeeksi
asan
askulaskin
avara
Terveisin ...
ila
oimia
oimisto

toivoa
toivottavasti
tuhat
tulla mukaan
tuoda
tupakka-aski
tuulla
tuuli
töihin
töissä
töistä
töitä
ulko-ovi
uni

unessa
vaate
vaatteet
vaateripustin = henkari
vapaa
vapaapäivä
varma
varmuusketju
varten
vastata
vieras
vieraat
vihko
viideltä = kello viisi

viihtyä
viimeinen
vika
Voi taivas!
vuokra
väliovi
väsynyt
yhdessä
yhteen
yksi
yksikkö
ylimääräinen
ympäri
yskä

KAPPALE 11

2. = toinen
aloittaa
alus-
aluslakana
eliintarvike
eniten
ennen
ennen kuin
erittäin
eräs
generaattori
gramma
harmaa
hirveä
hirveän kylmä
huonekalu
ikävä
iltapäivä
iltapäivälehti
nhota
tse
lauhe
okin
otain = jotakin
otakin asiaa
ulistaa
uliste
uotavaa
kaikki
kalpea
kantaa
kappale
kasvi
kasvis
kasvissyöjä
keinutuoli
kenkäteline
kevät
keväthame
kodinkone
kokeilla
koko
kokonainen
kokonais-
kokous
kortti

kotiinkuljetus
Kuinka paljon?
kukkavaasi
kuljettaa
kuljetus
kutsu
kutsua
kuumemittari
kyky
käsi
kädet
laina
laituri
lakana
lautanen
liina
liinavaateosasto
litra
lokakuu
luulla
lähettää
lähteä
löytää
maali
mahtaa
maksu
meikki
meikkivoide
mennä vastaan
mieli
mielestäni
mielestäsi
mielestänsä
mielestämme
mielestänne
mielestänsä
Mikä bussi?
Minulla on ikävä sinua.
Minulle kuuluu hyvää.
Minä tulen sinua vastaan.
Minun mielestäni ...
Minusta ...
Mitä mieltä sinä olet?
muistaa
muistella
mukava

myydä
Niinkö?
nojatuoli
näyttää
olla paikalla
olla poissa
olla tarjouksessa
olla vastassa
olut
oluet
onneksi
osa
osake
osaobjekti
osasto
ostaa
ostoksilla
ostos
ostokset
otsa
ottelu
Oy = osakeyhtiö
painaa
pakastin
paketti
pala
paljon terveisiä
paras
peili
pelata
pelätä
pesu
pesukone
pesupulveri
piimä
pitkään aikaan
pitää
poissa
postimaksu
postittaa
potilas
potilaat
prosessi
puku
puvut
pyytää

päällys-
päällyslakana
pöytäliina
raitis
rakentaa
rauha
ravintola
riita
ruokala
saada
saapua
saattaa
sama
sen jälkeen
siellä
sieltä
sinne
silta
suhde
suklaalevy
taitaa
tarjota
tarjous
tarvike
tavara
tavaratalo
tavata
terveisiä
testi
toivottavasti
tulla vastaan
tulos
tumman-
tummansininen
tuntea
tuolla
tuolta
tuonne
tyyny
tyynyliina
työpaikka
työsuhdeasunto
täällä
täältä
tänne
uimahousut

unohtaa
vaalean-
vaaleansininen
vaan
vaate
valkoviini
valmis
vapaa

vapaapäivä
varma
varmasti
vartalo
vastaan
vastassa
verhot
viedä

vielä
vihata
viherkasvi
viideltä = kello viisi
voida
voide
vähän aikaa
yhdistää

yhtiö
yöpyä
yöpöytä
äidillä on ikävä
äidistä = äidin mielestä

KAPPALE 12

ahkera
ahkerasti
ajatella
alkaa
aloittaa
aluspaita
ampua
antaa merkki
apu
Apua!
arvioida
astevaihtelu
asua vuokralla
auttaa
benji-hyppy
edellä
edes
ehdottaa
ehtiä
ei koskaan
ei mikään
elokuva
ensi viikolla
ensi kuussa
ensi vuonna
ensi kesänä
ensin
entinen
esitellä
esittää
fagotti
haastatella
hakata
hakea
halata
halata toisiansa
hana
hankkia
harjata
harmonikka
harvoin
haukotella
hella
hiihtää
hiipiä
hiukset
hoitaa
huilu
huuliharppu
huutaa
hyppiä
hypätä

hyväksyä
ihmetellä
jakaa
juopotella
juoksukilpailu
jutella
kaataa
kaide
kaivata
kalvo
kammata
kampa
kantaa
karkki (puhek.) = karamelli
kelvata
kevät
keväällä
kiirehtiä
kiivetä
kivääri
klarineti
kohta
kopioida
kopiokone
korjata
koskaan
koskea
kotimaa
kovasti
kuivua
kulkea
kuvitella
kylpeä
kylpyamme
käsitellä
kätellä
kääntää
lahja
lakata
lautanen
lavuaari = pesuallas
leikata
leikkiä
leipoa
leipä
lentää
levätä
liikkua
lisää
lisää kahvia
loukata
loukata itsensä

luennoida
luento
luentosali
luvata
lähettää
lähteä
lähteä elokuvaan
lähteä matkalle
lähteä ulkomaille
lämmin
lämpö
lämpötila
löytää
maata
matkalaukku
meikata
merkki
miettiä
Mihin aikaan?
Mihin asti?
Miksi?
mikään
Millainen?
Milloin?
Mistä syystä?
Miten?
myydä
naapuri
naru
nähdä
näkyä
näköala
näyttää
olla samaa mieltä
olla eri mieltä
olla ulkomailla
olla mukana
olla voimassa
onkia
opettaa
opiskella
oppia
ostoskärryt
ottaa aurinkoa
ottaa taksi
ottaa mukaan
paistaa
paistinlasta
paistinpannu
pakata
palata
parhaiten

parta
partakone
pedata
pelätä
pesuvati
piirtää
piirtoheitin
poiketa
portaat
pudota
pukea
pusero
pyrkiä
pysähtyä
pysäkki
pyykki
pyykkipoika
pyytää
pyytää apua
pää
pää edellä
päälle
rakennus
rakentaa
rannikko
rappukäytävä
riidellä
riisua
ripustaa
saada apua
saada kirje
saapua
saattaa
sade
saksofoni
salkku
sammuttaa
satanen
sellainen
sello
siirtää
silittää
soutaa
sukeltaa
sulkea
suositella
suudella
suunnitella
syy
syödä
syöttää
sähkö

sähkökitara
sälekaihtimet
säästää
tahtoa
taloudellinen
taloudellisesti
talous
tanko
tappaa
tarkoittaa
tavata
tehdä muistiinpanot
tilata
tippua

tiskipöytä
tohvelit
toinen
trumpetti
tulla myöhään
tuntea
tutkia
tuttu
tyyli
työskennellä
täyttää
ulkomaanmatka
ulkomaat
urut

uskaltaa
vaateripustin
vaeltaa
vaihdella
vaihtaa
valehdella
valkokangas
vanhemmat
varma
varmasti
varten
vastata
velka
venytellä

verrata
vieressä
viheltää
viisikymppinen
vilkuttaa
viulu
voima
voittaa
väittää
vältellä
yhä
yleensä
ympäristö
ympäristösihteeri

KAPPALE 13

1400-luku
aalto
ala-
alapuolella
Aleksanteri toinen
ali
alla
alle
alta
ammatti
ammattikoulu
asuinalue
aula
avaruus
avata
edessä
edustaa
edustaja
edustus
edustusjoukkue
epos
elämä
EU = Euroopan unioni
haitata
haitta
hallitus
iarvoin
heistä =
heidän mielestensä
etki
etken kuluttua
etki sitten
irveän kiva
riippu
riippumaalivahti
rullu
ryly
tänestä =
tänen mielestensä
nana
nminen
ntapäivä
nä
nämeren suojelukomissio
nämeri
nä-Suomi

johtaja
joukkue
jälkeen
jännittävä
jäähalli
jäähallin
jäähallinseura
jäädä
kadun yli
kaikenlainen
kaikenlaista kivaa
kaikki
kaikkea kivaa
kalenteri
Kalevala
kansa
kansallinen
kansallis-
Kansallismuseo
kansio
kapea
kastella
kasvaa
kauppaoppilaitos
kaupungin keskusta
kaupunginmuseo
kautta
kaveri
Kenestä? =
Kenen mielestä?
kerätä
keskellä
keskus
keskusta
keskustella
keskustella
keskustella
keskustella
keskustella
kiinnostaa
kiinnostunut
kiireinen
kiivetä
kirjallisuus
kirjoitin
kirjoituskone
kirjoituspöytä
klemmari
kuljettaa

kuljettaja
kuukauden kuluttua
kuukausi sitten
kuulakärkikynä
kuulemma
kuulla
kuulua
kynäkotelo
kännykkä
kärki
käydä koulua
käyttää
laatia
laatia pöytäkirja
laatia suunnitelma
laitos
laittaa
laittaa ruokaa
laskea
laskea matematiikkaa
laskea mäkeä
laskukone
lastenlapset
leikkiä
leikkikenttä
leirintäalue
liian
liittyä
lipputanko
lukko
luku
maailman paras
maailmanmestaruus
maalaistalo
maali
maalivahti
maauimala
mappi
matkapuhelin
meistä =
meidän mielestämme
melu
mennä järvelle
mennä kalaan
mennä marjaan
mennä sieneen

mennä kahville
mennä lukkoon
mennä rikki
merenkulku
mestari
mestaruus
metsä
minusta =
minun mielestäni
mitään
moottori
muistilehtiö
mukava
Muumi-kirjat
muutama
määrätä
määräys
nauttia
niin kuin
niittaaaja
niitti
näppäimistö
näyttää
näyttö
oikealla puolella
olla auki
olla hyvällä tuulella
olla kalassa
olla kiinni
olla kiinnostunut
olla lukossa
olla maalissa
olla pahalla tuulella
olla puheliaalla tuulella
olla rikki
omenapuu
palaa
palo
paloasema
paras
patsas
pelto
pensas
Pietari
pikkukaupunki
puheliasta

puukeskusta
puurakennus
puutalo
puutarha
pyytää
päivällinen
päällä
päättävä
päättää
päättös
pöytäkirja
raatihuone
rakennus
rannikko
ranta
rei'itin
reikä
reilu
rikki
rikkoa
romaani
ruusupensas
saapua

salkku
salkkumikro
saniainen
sarja
sarjakuvalehti
satama
sekä
sellainen
seura
siis
silloin
silti
sinusta =
sinun mielestäsi
sisko
sisä-
sisäpuoli
sulkea
suojella
suojelu
Suomen kansalliseepos
Suomen tasavalta
suunnitella

suunnittelija
syksyllä
sävellys
säveltää
taitaa
tanko
tasavalta
taskulaskin
tavallisesti
tavara
tehdas
teistä =
teidän mielestänne
tekeminen
teknillinen koulu
tulevaisuus
tuoda
tutustua
työhuone
työpäivä
työpöytä
työtoveri
tärkeä

täysi
täyteen
ulkopuolella
vaikka
valokuva
vasemmalla puolella
vastaan
vesitorni
villi
villiviini
voittaa
vuodenaika
vuonna 1995
vuoro
väsynyt
yhdessä
yksinäinen
yläpuolella
ympäristö
ääressä

KAPPALE 14

80-vuotispäivät
aiheuttaa
aikainen
aikaisin
ainakin
aivan
ajoissa
allas
anorakki
antenni
artikkeli
arvata
asiakas
asti
asunnoton
asuntolaina
aurinkolasit
aurinkovoide
avaruus
avaruusalus
ehtiä bussiin
ehtiä junaan
ehtiä kokoukseen
ehtiä tekemään
elokuu
elokuussa
eläke
elää
ensi kuussa
ensi talvena
ensi viikolla
ensi viikonloppuna
ensi vuonna
erikoinen
etelä
eväs
eväskassi

futis
haava
hakea
hankkia
harava
haravoida
hautausmaa
heinäkuu
heinäkuussa
heittää
helle
helmikuu
hengittää
henki
hiekkä
hikoilla
huhtikuu
huojua
huppu
hyöty
illallinen
ilmapallo
ilves
istua tulen ääressä
istuttaa
jalka
jotain = jotakin
joulu
joulukuu
juhannus
jyristä
jänis
jänne
jännittävä
jääpuikko
kaislikko
kalastella

kallio
kamalasti
kangas
kantaa
kastike
kasvaa
kasvis
kasvisruoka
katuvalo
kaulaliina
kello seitsemän aikaan
kenkäteline
kesä
kesäkuu
kesällä
kesäloma
kesäyö
kevät
kevätkuuhla
kevällä
kevääseen asti
kiharrin
kirkas
kivi
koe
koiranilma
kokea
kokeilla
korjaamo
korjata
koska
koskaan
koskea
kosketin
kotimatalla
kottikärryt
kuisti

kuka
kukaan
kukka
kukat
kulkea
kumisaappaat
kuningatar
kuolla
kurahousut
kutsu
kutsua
kuukausi
käsineet
kävely
käydä kävelyllä
käydä lenkillä
käydä Linnanmäellä
käydä Korkeasaarella
käydä marjassa
käydä sienessä
käydä koulua
käyttää
käyttää sanakirjaa
lammas
lasku
lastenallas
levätä
liike
linna
Linnanmäki
lintu
lippalakki
lisää valoa
liukas
liukastua
lokakuu
lokki

loppuun asti	olla pilvessä	rasvaton	tehdä läksyt
luistella	olla rikki	rengas	teroitin
lumi	olla tapana	resepti	tervehtiä
lumilapio	on aika mennä	retki	terveisiä
lumilinna	on aikaa levätä	rikki	tietysti
lumipallo	On helle.	ripustaa	tikkataulu
lumiukko	On kaunista.	roskis	toivoa
lyhennys	On kuuma.	rotu	toivottavasti
lyhentää	On kylmä.	ruoho	toukokuu
lähteä retkelle	On lämmintä.	ruska	toukokuun loppuun asti
lämmin	On oikea koiranilma.	räntä	traktori
lämmittää	On pakkasta.	saapas	tuli
lätäkkö	On pilvistä.	saapua	tulen ääressä
maalata	On selkeää.	saapua ajoissa	turkishattu
maaliskuu	On sumua.	saapua myöhässä	tuttu
mahdollinen	On ukkosta.	sadetakki	tuulla
mahdoton	On ukonilma.	salama	tuuletin
mahtaa	onki	salamoida	tuulilasi
mainos	onkia	Sano terveisiä!	tytär
kello kolmen maissa	onnistua	sataa lunta	tyyppi
marraskuu	oppikirja	sataa rakeita	työntää
melkein	oppilas	sataa räntää	työtön
mennä kävelylle	oppilaat	sataa vettä	työttömät
mennä lääkäriin	paahtaa	sateenvarjo	tällä hetkellä
metsän takaa	pakkanen	savupiippu	tällä viikolla
mieli	palata	seka-	tänä talvena
mielelläni	paljon väkeä	sekarotuinen	tänä vuonna
mielelläsi	panna kiinni	selkeä	tässä kuussa
mielellänsä = mielellään	paras	serkku	täti
mielellämme	parkkipaikka	setä	ukko
mielellänne	parveke	seuraava	ukkonen
mielellänsä = mielellään	pedata sänky	seuraavana päivänä	ukonilma
mikro	peitto	side	ulko-
Miksi?	penisilliini	siivota	ulkoilmakonsertti
Millainen?	pentu	silittää	ulkoiluttaa
Millaista?	pesukone	sinun ei ole pakko	ulkomaat
Milloin?	pesupulveri	sinun ei tarvitse	ulkomailla
Millä viikolla?	pian	sinun on pakko	ulkomaille
Minkä rotuinen?	pilvi	sinun täytyy	ulkomailta
minkään rotuinen	pilvinen	sivellin	vaihtaa bussia
minulla on tapana	pimeä	sotkea	vaihtaa renkaat
Minusta ...	pipo	soutuvene	vaihtaa side
Minä talvena?	pitää	sulaa	vaihtaa vaatteet
Minä vuonna?	polkupyörä	sulka	vaihde
Missä kuussa?	porras	sulkapallo	vaikka
Missä muualla?	portaat	sumu	Vaikka lauantaina?
Miten?	pudota	sunnuntaiaamuisin	valvoa
monella on tapana	puhdas	suola	vanhemmat
Monelta? = Mihin aikaan?	pyykki	syksy	vappu
monet perheet	pyykkinaru	syksyllä	varasto
moottorivene	päivällinen	syntymäpäivä	varastorakennus
mukava	pääsiäinen	syyskuu	varis
muoto	päästä	syötävää	varoa
muovi	pääte	sää	varoa liikennettä
muovikassi	päätteetön	taide	varsinkin
muuttaa ulkomaille	raaputtaa	taitaa	varvas
myrsky	rae	talutushihna	vasta
myöhemmin	rakeet	talvirengas	veneillä
myöhään yöllä	raha	talvitakki	verrata
nauha	rakennustyöt	tammikuu	viedä koira ulos
nauhuri	ranta	tasku	vielä
nauttia	rasva	tehdas	ei vielä

vihannes
viime
viime kuussa
viime talvena
viime viikolla
viime vuonna

viimeinen
viivoitin
vilkas
virka
voimakas
voimistella

vrt. = vertaa
vuodenajat
väki
väri
yhteensä
yhtä

yleensä
ynnä muuta
ystävä
ystävätär
ääressä

KAPPALE 15

aikoa
alkaa
alku
alusta
alusta asti
asti
autotalli
disco
dokumenttifilmi
ehkä
ensiksi
Etelä-Amerikka
huutaa
huvittaa
hänen on helppo
hänen on vaikea
insinööritoimisto
jotain = jotakin
jotenkin
joutua

juuri
jättää
jäädä
kampaamo
Kenen kanssa?
keskus
kieltää
kohta
korjata
koski
Kuule...
Kuulemiin.
kuuteen asti
lakata
matkalippu
mennä poikki
Mennään!
miettiä
minua huvittaa
myöhemmin

olla hirveän väsynyt
olla kokouksessa
olla lounaalla
olla paikalla
olla tavattavissa
ottaa aurinkoa
Oy= osakeyhtiö
palata
pian
pystyä
pyyntö
pyytää
ryhtyä
saattaa
sataa
sisustaa
sisustus
soida
soittaa
soitto

soittopyyntö
studio
sähkö
taitaa
takaisin
tavata
tavattavissa
tavoittaa
tukku
tupa
uudelleen
vaihtaa
vaikea
vähäksi aikaa
vähän aikaa
vähän ajan kuluttua
älä
Älä syö liikaa!

KAPPALE 16

Ahvenanmaa
Ai tuolla!
aikuinen
ajatella
alentaa
astua sisälle
auto-onnettomuus
edessä
ehdottaa
enemmän aikaa
ei enempää
ensiksi
ensin
haistaa
hakea
hankala
harrastaa
hauska
heillä oli hauskaa
henki
hirsi
hissi
humala
huolellinen
huoli
huominen
Huomiseen!
huutaa
hymy
hyvät löylyt
innostua
jakaa

jatkaa
johto
joukkue
joutua
jumala
jutella
jäljentää
jälkeen
järjestelmä
jättää
jäädä
jäädä pois bussista
= nousta bussista
kaataa
kaatua
kahvipöytä
kaivata
kalja
kammata
kampaaja
kannattaa
kansi
kantaa
kastaa
Kastelholman linna
kastella
kasvi
kasvu
kasvupaikka
kattaa pöytä
kauan
keittiö

keitto
keittää
keksi
kerta
kerran tunnissa
tällä kerralla
viime kerralla
ensi kerralla
kertoa
kestää
keuhkot
kieltää
kiertää
kiinnostaa
kiinnostunut
kiirehtiä
kiittää
kilpa
kilpailla
kilpailu
kokous
komentaa
korjata
kukkakimppu
kumartaa
kumpikin
kustannus
kustantaa
kustantaja
kyky
kysellä
kysyä

käsitellä
käsittely
käskeä
käydä kaupungilla
käydä ostamassa
käyttää
kääntyä
kääntää
köysi
laatu
lahja
lahjakortti
leikata
leikkaus
leipäkori
leuka
levyke
linja-auto
linja-autoasema
lomamatkakuvat
lompakko
lopulta
lukita
lupa
lupaus
luvata
löyly
löytää
maistaa
maistua
maistua hyvältä
maistua pahalta

maitopurkki
maku
markkinat
mehu
meikata
melkein
mennä elokuvaan
mennä kahville
mennä kaljalle
menomatka
mielellään
mieli
Mikkosen perhe
Mikkoset
mineraalivesi
minigolf
moottoritie
moottoritietä pitkin
muistaa
muisti
murtaa
myöntää
nauraa
neuvoa
neuvotella
neuvottelu
nurmikko
näin
näyttää
ohella
ohi
oksentaa
olla hyvä uimaan
olla kiinnostunut elokuvasta
olla vähän humalassa
olla päissään
olla ympäripäissään
olla tyytyväinen
olla yhtä vanha kuin
oma

onni
onneksi
onnellinen
onneton
onnettomuus
onnistua
opetella
opettaa
oppia
ottaa tuoppi olutta
otto
paha
pahentaa
painaa
paistaa
paistettu
paistettu kala
pakastaa
pakastin
pakata
paketti
palaa
palata
palkka
parantaa
parempi
piirtää
pikkutie
pitkin
pohja
puhallettaa
puhelinlasku
puhelu
pullollinen
puoli tuntia
puolitoista tuntia
purkki
pysäköidä
pyyheliina
pyytää anteeksi

pyytää astumaan sisälle
pyytää vielä jäämään
pyöräillä
päästä
päätyä
päättää
päättös
pöytäkirja
rakentaa
ravintolalasku
resepti
riidellä
ruveta
saattaa
satu
seuraava
seuraavana päivänä
siirtyä
siirtää
siksi
silittää
sinä iltana
sisäkengät
sivutie
soitella
soittaa
soveltaa
sukeltaa
suklaarasia
sulkea
suomentaa
syötävää
säilöä
säästää
tallentaa
tallentaa levykkeelle
tarkastaa
tavu
tiedosto
tieto

tietysti
tilata
tuoppi
tuore
tutustua
tyytyväinen
työkaveri
työn ohella
työntää
tärkeä
uida kilpaa
uiminen
uimisen jälkeen
unohtaa
uskaltaa
vaeltaa
vaihtaa
vaikka
valkoviini
valmentaa
valoisa
valokuva
valokuva-albumi
vapaa
vapaapäivä
vastata
vichyvesi
viheltää
viikonloppuisin
viime
viime kesänä
viski
voittaa
vuokrata
väärentää
yhtä vanha kuin
ympäripäissään

KAPPALE 17

aamulehti
aiheuttaa
alttari
edusta
kaupungin edustalla
esittää
etsiä
etupenkki
hakea
heijastua
heittää
hermostunut
hiljainen
hitaasti
hää-
hääjuhla
hääkakku
hääpuku
hää
häävalssi

itkettää
minua itkettää
juhannus
juhannusruusut
juotavaa
jutella
-kaan / -kään
kabinetti
keskustella
keskustelu
kestää
kestää kauan
kihla-
kihlasormus
kiireesti
kivikirkko
kohottaa
kommunistinen
koskea
kulkea

kunnes
käsitellä
kätellä
käyttö
lasi samppanjaa
liittyä
luonto
luvata
löytyä
löytää
maata
mahtaa
mainita
malja
merenranta
merkitä
muutos
myötä-
määrätä
olla hermostunut

olla tyytyväinen
osallistua
osoittaa
osoittaa mieltänsä
ottaa vaimoksi
palaa
palata
panna sormus sormeen
perustaa
pinta
pitkään aikaan
pitää
pitää hää
pitää juhlat
pitää puhe
pitää kokous
puhe
puhelu
puolue
pyrkii

pyytää
pääministeri
pöytäkirja
riidellä
romanttinen
saada unta
saattaa
seurustella
siirtyä
sinutella
sisätasku
sukulainen
suorittaa
syntyä
syötävää

tahtoa
tanssiorkesteri
tarjoilija
tarkoittaa
teititellä
tilata
todeta
tulla aikaisin
tulla ajoissa
tulla myöhään
tuntee
tuntua
tuoksua
tytär
tyytyväinen

uni
urut
uskaltaa
vaatia
vaikuttaa
vaimo
valita
valmistaa
valmistella
valoisa
valvoa
vanhemmat
varata
vasta-
vastoin-

vastoinkäyminen
viettä
viettä häitä
vihdoin
vihkiminen
vihkiä
viimein
väittää
väittää vastaan
väki
yllättää
yllättäen

KAPPALE 18

aihe
aikaisemmin
aina
aina kotiin asti
aivan
alakerta
aluksi
arkeologia
astua sisälle
Au!
aurinkoinen
autokolari
edullinen
ekonomi
elämä
elää
erota
eronnut
grillata
hahmo
haista
haista tupakalta
hapan
hauki
Haukilahti
heikko
heikkous
henkilö
henkilösuhdetaso
heti
hetki
hiihtää vesisuksilla
hiukan
Huh!
Hyi!
hypätä
hypätä laskuvarjolla
Höh!
ihan sopiva
ihastua
ikä
istahtaa
istuutua
jatkaa
jatkuu

julkaista
julkaisija
juosta juoksemistaan
jutella
juttu
jäsen
karhu
kastike
kasvaa
kauas
kauhea
kauhean kaukana
kaukana
keskellä
Ketkä?
Ketä?
ei ketään
kiivetä
kipeä
kirjailija
kirjallisuudentutkija
kirjallisuus
kirjastokortti
kirjastonhoitaja
kodikas
kokea
kokeilla
koko ikäni
konsulttifirma
koputtaa
korkea
Koska?
ei koskaan
kotimainen
kotitehtävät
Kuka?
ei kukaan
Kukahan...?
kulkea
kulua
kuluttua
kulunut
kuolla
kuollut
kurkistaa sisälle

kuten
kuva
kuvata
kuvataiteilija
kuvaus
kävely
käydä koulua
teoria
kääntää
kääntäjä
kääntäjäoppilaitos
kääntäminen
käännös
laakso
laittaa
laittaa ruokaa
laitos
laki
lakiasiaintoimisto
lampi
lammen vieressä
lapsuus
lastenohjelma
laskuvarjo
laulaa
laulella
leikata
leikkiä
leikkimökki
leski
liftata
lipunmyyjä
lopettaa
loppu
loppua
loukata
loukkaantua
lukio
luoda
luonne
luonteenpiirre
luonteenpiirteet
luonto
luonnonläheisyys
läheinen

läheisyys
lähes
maalata
mahdollinen
mahdollisuus
maistaa
maistaa hiukan
menestyä
merkittävä
muistaa
muistuttaa
mukaan
monen tutkijan mukaan
mukana
Muumilaakso
Muumipeikko
muutama
neuvotella
neuvottelu
nukahtaa
näyttää
näyttely
ohut
oikeus
Olipa kerran...
olla edullinen
olla ruskettunut
olla kiinnostunut
onnellinen
onnistua
onnistunut
onnistuneesti
opetella
opetella ulkoa
opiskella
opiskelupaikka
oppilaitos
osapäivätyö
ostoskeskus
ottaa aurinkoa
ottaa solariumia
pakata
palaa
palata
palauttaa