

M4 SUPER 90



M4 SUPER 90

LIBRETTO D'ISTRUZIONI

OWNER'S MANUAL



Indice

Norme di sicurezza	4
Presentazione	6
Garanzia	6
Funzionamento	7
Funzionamento della leva discesa cartuccia	8
Montaggio (da fucile imballato)	9
Sicura del fucile	15
Regolazione calcio	16
Caricamento	17
Sostituzione cartuccia	21
Scarico dell'arma	23
Smontaggio dell'arma	25
Pulizia dell'arma	34
Montaggio dell'arma	35
Inconvenienti e rimedi	42
Munizioni da usare	43
Regolazione tacca di mira	44
Regolazione laterale linea di mira	44
Regolazione verticale linea di mira	45
Strozzatore interno (ove montato)	46
Riduttore a 3 colpi	49

Dati soggetti a modifiche senza impegno di preavviso.



Contents

Safety rules	4
Introduction	6
Warranty	6
Operation	7
Cartridge drop lever operation	8
Assembly (from packaged gun)	9
Safety	15
Telescoping stock adjustment	16
Loading	17
Cartridge replacement	21
Unloading	23
Gun stripping	25
Firearm cleaning	34
Shotgun assembly	35
Trouble shooting	42
Choice of ammunition	43
Rear sight adjustment	44
Windage adjustment	44
Elevation adjustment	45
Internal choke (when supplied)	46
Three round limiter	49

Data subject to modification without notice.



NORME DI SICUREZZA

Le Norme di Sicurezza, che vengono riportate nel presente libretto, vogliono essere un importante richiamo sulla responsabilità che ricade sui possessori o utilizzatori di armi da fuoco.

Le armi da fuoco se maneggiate non correttamente, possono essere pericolose, nonchè potenziale causa di gravi ed irreparabili danni.

- 1) **Non puntare mai** l'arma contro qualcuno oppure in una direzione che non sia più che sicura (es. verso il basso).
- 2) Maneggiare le armi **come se fossero sempre cariche**.
- 3) Tenere le dita **lontane dal grilletto** sino a quando non sia in mira il bersaglio.
- 4) **Non utilizzare** mai il fucile privo di **semiastine**.
- 5) Tenere sempre l'arma **in sicura** e le dita **lontane dal grilletto** nelle fasi di caricamento o scaricamento dell'arma.
- 6) Assicurarsi **sempre prima di sparare** al bersaglio che dietro o in vicinanza non ci siano persone, animali o cose che non si devono colpire.
- 7) **Non dare mai, ne prendere mai da** qualcuno un'arma che **non** sia con **l'otturatore aperto**.
- 8) In fatto di munizioni, attenersi scrupolosamente **alle indicazioni** riportate nel presente libretto ed **assicurarsi** che siano **perfettamente efficienti**.



SAFETY RULES

The safety warnings contained in this booklet are an important reminder to whomever owns or utilises firearms.

Firearms, if not handled correctly, can be dangerous, and have the potential to cause serious and irreparable damage.

- 1) **Never point** a firearms at anyone, or in any direction other than a **SAFE** direction, i.e., downrange.
- 2) Always handle firearms as **if they were loaded**.
- 3) Keep your finger **off the trigger** until the target is in view.
- 4) **Never fire** the combat shotgun **without the forearm installed**, both right and left halves.
- 5) Keep the gun's **safety on** and finger **away from the trigger** during loading or unloading of the gun.
- 6) **Before firing** at the target, ensure that no person, animal, or other object that could be hit is behind or near the target.
- 7) **Never give or take from anyone** an arm that doesn't have the **breech open**.
- 8) During the loading of ammunition, follow scrupulously **the directions** in this booklet and **ensure** that the ammunition is in **perfect condition**.



- 9) **Ad arma scarica**, prima di usarla, avendo **arretrato e bloccato** l'otturatore, controllare che **la canna** del Vostro fucile sia **perfettamente libera** da eventuali ostruzioni.
- 10) Prima di sparare con un'arma a voi sconosciuta, accertarsi di averne completamente afferrato il funzionamento: la scarsa esperienza può essere fonte di gravi incidenti.
- 11) Quando si spara, si consiglia usare protezioni alle orecchie ed agli occhi.
- 12) Tenere mani e dita sempre lontane dalla bocca dell'arma per evitare ferite o scottature.
- 13) Armi da fuoco e munizioni devono essere riposte sempre separate chiuse a chiave e ben lontano dalla portata dei bambini.
- 14) Non fare uso di bevande alcoliche prima e durante l'uso a fuoco dell'arma.

RICORDATEVI:

PRESTATE LA MASSIMA ATTENZIONE NEL MANEGGIARE LA VOSTRA ARMA: UN INCIDENTE E' QUASI SEMPRE IL RISULTATO DI UN'OSSERVANZA SUPERFICIALE DELLE NORME FONDAMENTALI DI SICUREZZA!



- 9) Before using, with **the gun unloaded** and the action locked open, check that **the barrel** of the shotgun **is clear** of any obstruction.
- 10) Before shooting an unfamiliar gun, be sure that you understand completely its functioning: lack of experience can be the cause of serious accidents.
- 11) When firing, it is advisable to wear ear and eye protection.
- 12) Always keep hands and fingers away from the muzzle of the gun, to avoid wounds or burns.
- 13) Firearms and ammunition should always be stored separately, and locked, well away from children's reach.
- 14) Do not drink alcoholic beverages before or during the use of firearms.

REMEMBER:

PAY CLOSE ATTENTION TO HOW YOU HANDLE YOUR GUN: ACCIDENTS ALMOST ALWAYS RESULT FROM FAILURE TO OBSERVE THE FUNDAMENTAL SAFETY RULES.



Presentazione

La Benelli Armi S.p.A. introduce sul mercato la nuova gamma di fucili semiautomatici M4, realizzata grazie all'efficace lavoro del proprio Centro Studi e Ricerche e alla ricca esperienza acquisita sul piano tecnologico e delle costruzioni meccaniche di precisione.

Esperienza avvalorata dalla scelta effettuata da diverse e prestigiose forze armate e di polizia nazionali ed estere che hanno adottato le versioni militari dell'M4 per impieghi particolarmente gravosi che necessitano la massima garanzia di affidabilità.

L'esiguo numero di componenti e la meccanica estremamente semplice e razionale conferiscono ai nuovi fucili la massima affidabilità di funzionamento, praticità di impiego, semplicità di smontaggio e manutenzione, tanto che, in assoluto, possono essere definiti i fucili più moderni, precisi, sicuri e veloci attualmente in commercio.

Garanzia

Le norme di garanzia sono contenute nello specifico **certificato**.

La Benelli Armi S.p.A. **non si ritiene responsabile** di eventuali danni derivanti dall'uso di munizioni improprie, da negligenze di manutenzione o da incidenti dovuti ad imperizia nel maneggio dell'arma.



Introduction

Benelli Armi S.p.A. is proud to introduce the new line of semi-automatic M4 shotguns, a result of painstaking work at Benelli's Research and Development Center and of Benelli's extensive experience in precision engineering and technical know-how.

A number of military and police forces, domestic and foreign, have chosen the M4 special version to be heavy used where the greatest reliability of service is required: the best testimonial.

The small number of components, an extremely simple operating principle, make the new shotguns highly reliable and practical, easy to strip and upkeep to the extent that the M4 can be considered one of the most modern, accurate, safe and fast shotgun available today.

Warranty

Warranty terms are given in the **warranty certificate**.

Benelli Arms Spa will **not be held responsible** for consequential damage derived from the use of improper ammunition, lack of maintenance, or from accidents resulting from misuse of the arm.



Funzionamento

Prima di effettuare qualunque tipo di intervento sul vostro fucile, accertatevi sempre che camera di scoppio e serbatoio siano completamente vuoti! (Leggere attentamente le istruzioni di caricamento e scaricamento dell'arma alle pagine 17-23).

Il modello M4 è un fucile con serbatoio tubolare per cartucce calibro 12, a funzionamento semi-automatico basato sul sistema **ARGO Twin System** (Auto Regulating Gas Operated, a doppia presa di gas), con testa di chiusura rotante a due denti di blocco che realizza una perfetta chiusura assiale in culatta.

Il funzionamento dell'arma può essere suddiviso in 8 azioni specifiche:

- sparo** l'azione del grilletto libera il cane che urta il percussore, provocando l'accensione della cartuccia incamerata. I gas prodotti causano la fuoriuscita del proiettile dalla canna e, contemporaneamente si espandono nei cilindri presa gas, provocando l'immediato arretramento dei pistoni. Questi ultimi provocano l'arretramento dell'otturatore con conseguente azione di:
- sblocco** ovvero apertura della camera di scoppio e avvio delle successive azioni di
- estrazione** con presa e rimozione del bossolo dalla camera, e di:
- espulsione** che provoca la completa fuoriuscita del bossolo dall'arma. Nella fase finale dell'arretramento il meccanismo provvede al
- riarmo** che si può sintetizzare come "accumulo di energia" per lo sparo successivo. In contemporanea, altri dispositivi provvedono alla fase di



Operation

Before attempting any work on your M4 make sure that the chamber and the magazine of your shotgun are unloaded. (See the instructions on loading and unloading on pages 17-23).

The M4 shotgun is a semi-automatic, tubular magazine fed weapon chambered for the 12 gauge (18.4 mm) shotshell cartridge. The operating system employed in this weapon is the improved **ARGO (Auto-Regulating Gas Operated) Twin** (two gas pistons/cylinders/ports) **System** with rotating bolt head with dual locking lugs.

There are eight general steps in the operating cycle of M4:

- firing** squeezing the trigger releases the cocked hammer which strikes the firing pin igniting the primer and the propellant within the shell. The expanding gases exert pressure on all sides of the shell casing, driving the projectile forward down the bore. An equal amount of force is intercepted in the gas system
- unlocking** actuation of the breech mechanism that results in the opening of the chamber
- extraction** removal of the cartridge case from the chamber
- ejection** expulsion of the cartridge case from the weapon
- cocking** the resetting of and storage of energy in the mechanism which provides the energy needed to ignite the primer of the live, chambered cartridge



alimentazione che corrisponde all'uscita automatica dal tubo serbatoio di una nuova cartuccia che si posiziona sull'elevatore, con successiva elevazione ed

incameramento nella camera di scoppio, seguito dal

blocco cioè, la chiusura ermetica della camera di scoppio.

A questo punto l'arma è pronta per lo sparo.

Funzionamento della leva discesa cartuccia

Il sistema di alimentazione dell'M4 si avvale di una particolare **leva discesa cartuccia** sporgente per un tratto dal piano inferiore della carcassa (posizione facilmente accessibile al dito che preme il grilletto). La molla del cane fa ruotare verticalmente la leva discesa cartuccia, disimpegnandola dalla leva fermo cartuccia.

Quest'ultima, per effetto della sua molla di richiamo, ruota in senso orario permettendo con ciò l'uscita di una cartuccia dal serbatoio. Tale cartuccia nel posizionarsi sul cucchiaino elevatore preme contro la leva fermo cartuccia facendola ruotare in senso inverso ed impedendo con ciò l'uscita di una seconda cartuccia. La leva discesa cartuccia, ha ben visibile sulla parte che sporge dal piano inferiore della carcassa un punto rosso. Quando questo è visibile, l'arma ha il cane armato ed è pronta a far fuoco; in caso contrario, l'arma ha il cane disarmato.



feeding the transference of the live cartridge from the feed mechanism in the direction of the chamber

chambering the insertion of the live cartridge into the chamber of the weapon

locking the actuation of the breech mechanism that results in the closing, and sealing, of the chamber.

The shotgun is now ready to be fired.

Cartridge drop lever operation

The feeding system operates by means of a special **cartridge drop lever**, the outer portion of which protrudes below the receiver and is thus easily reached by the trigger finger.

The hammer spring forces the cartridge drop lever upwards to disengage it from the carrier latch which, pulled by the carrier latch spring, rotates clockwise to allow a cartridge to exit from the magazine. As the cartridge falls into position on the carrier, it presses against the cartridge drop lever which rotates in the opposite direction to prevent a second cartridge from exiting. The end of the cartridge drop lever which protrudes from the receiver is marked with a red point. When the red point is visible, the hammer is cocked and the gun is ready to fire; otherwise the hammer is not cocked.



Montaggio (da fucile nell'imballo)

Componenti confezione

calcio-carcassa-otturatore
 canna-culatta
 semi-astine
 manetta di armamento

Procedura di montaggio

- 1) Inserire a fondo la **manetta di armamento** nel corpo otturatore (fig. 1);
- 2) svitare il **cappeletto** fissaggio astine (fig. 2);

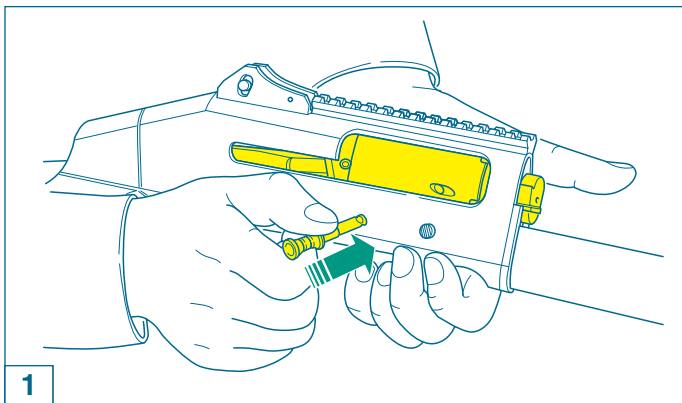

Assembly (from packaged gun)

Components of the package

stock-receiver-bolt
 barrel-breech
 half-fore-end
 bolt handle

Procedure

- 1) Insert completely the **bolt handle** into the breech bolt unit (fig. 1);
- 2) unscrew the fore-end **cap** (fig. 2);

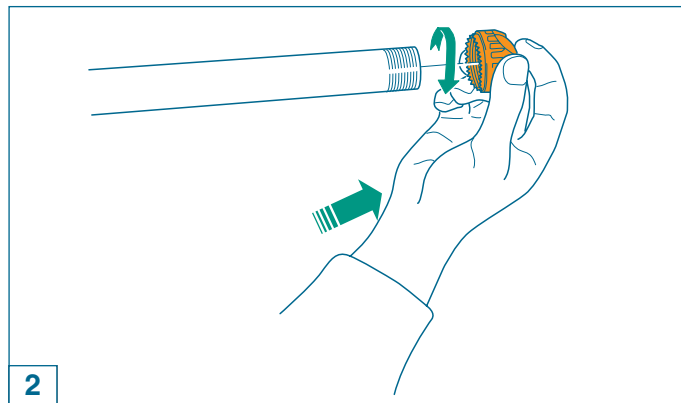



- 3) impugnare con una mano il gruppo **calcio-carcasa-otturatore** e con l'altra, agendo sulla manetta, portare l'**otturatore** in posizione di apertura (fino ad agganciamento avvenuto) (fig. 3); così facendo si attua anche l'armamento del cane.

AVVERTENZA: se l'otturatore **non** rimane agganciato, **agire sulla leva discesa** cartuccia, nel senso indicato dalla freccia (fig. 4), e ripetere l'operazione.

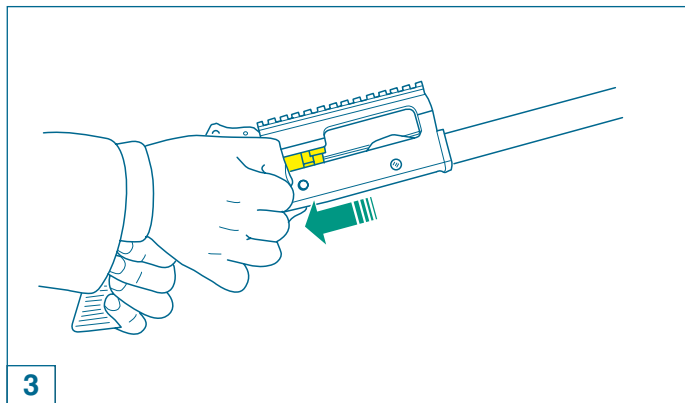

- 3) take the **stock-receiver-bolt** unit with a hand; with the other hand, using the cocking lever, bring **the bolt** into open position (until locked) (fig. 3); the cross-bolt button is set in the "fire" position.

WARNING: should the bolt **fail** to engage, **move the cartridge drop lever** as arrowed and repeat the operation (fig. 4).

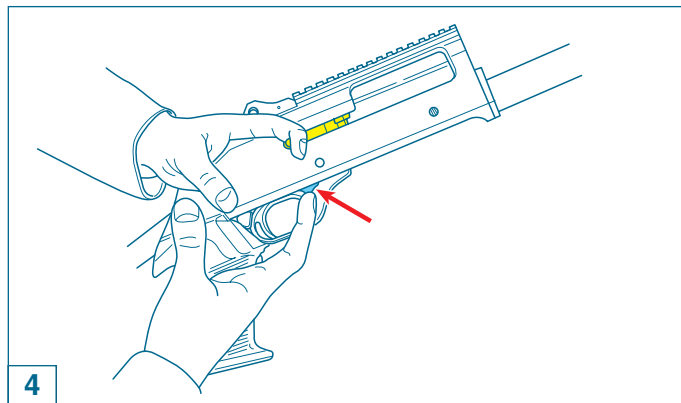



Durante le successive operazioni **l'otturatore** deve essere completamente assemblato e alloggiato **nella carcassa**, rimanendo sempre **in posizione di apertura** (tutto indietro).

- 4) prendere il gruppo **canna-culatta**, posizionare la canna sul **tubo serbatoio** e farla poi scorrere verso la carcassa (fig. 5);
- 5) infilare il **prolungamento** della culatta sulla carcassa, accertandosi che **l'anello guida canna** calzi correttamente **il tubo serbatoio** (fig. 6);

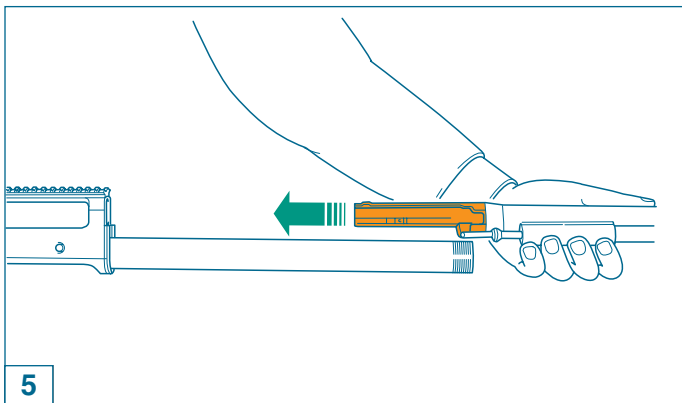

During this operation **the bolt** group should be completely assembled and placed **in the receiver**, in **open position** (backward).

- 4) take the **barrel-breech** unit, place the barrel on the **magazine tube** and slide it down toward the receiver (fig. 5);
- 5) insert the **breech extension** on the receiver, ensuring that **the magazine tube** enters the opening of **the barrel guide ring** (fig. 6);

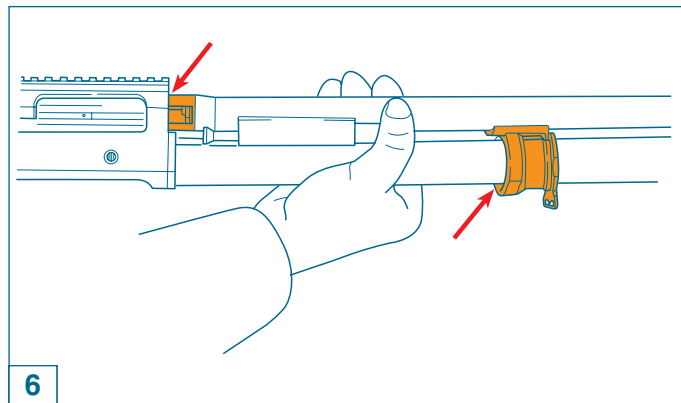



- 6) calzare **le semi astine** nell'anello guida canna (fig. 7), allineandole poi al tubo serbatoio;

ATTENZIONE: il prolungamento culatta non deve battere contro la testa di chiusura dell'otturatore.

- 7) mantenere **il prolungamento** culatta in appoggio sull'otturatore e **la testina di chiusura** alloggiata nella sede del prolungamento stesso, e spingere con decisione la canna nella carcassa: uno scatto metallico segnalerà il corretto assetamento della canna (fig. 8).

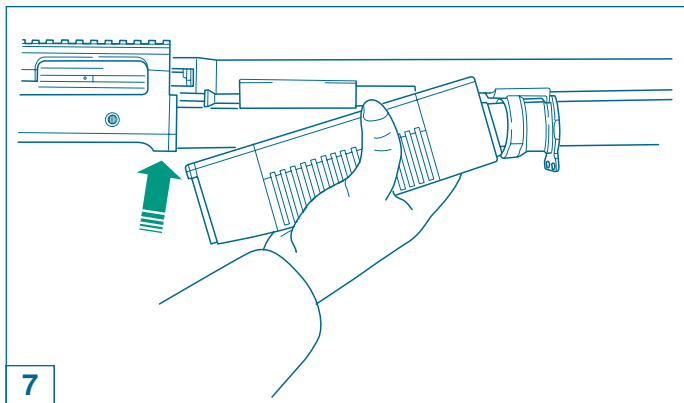

- 6) position **the twin forearms** together (fig. 7) and insert them into the retaining band on the rear barrel;

NOTE: inserting the breech **extension** on the receiver be sure that it does not strike against the bolt locking head.

- 7) with the barrel **extension** resting on the bolt head, and the **bolt head** fitting into the recess formed into the barrel extension, slip the barrel into receiver. A metallic click will indicate the barrel is correctly seated (fig. 8).

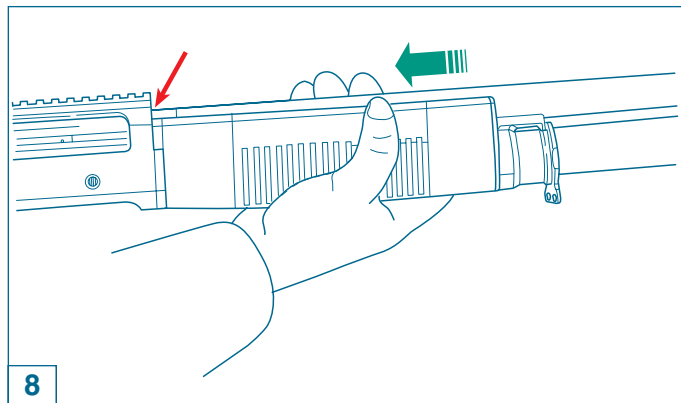



- 8) avvitare il **cappello** di fissaggio sull'estremità del tubo serbatoio (fig. 9), **serrandolo a fondo** per bloccare perfettamente canna e astine contro la carcassa.

*Il prolungamento cromato della canna **deve essere** completamente inserito nella carcassa e pertanto nessuna parte cromata deve essere visibile sul fronte della carcassa stessa (fig. 8).*



- 8) screw on the fore-end **fastening cap**, on the end of the tubular magazine and **tighten firmly** until the barrel and the fore grip are locked perfectly against the receiver (fig. 9).

*The chrome barrel extension **must be** completely contained by the receiver. None of the chromate parts must be visible at the front of the receiver (fig. 8).*

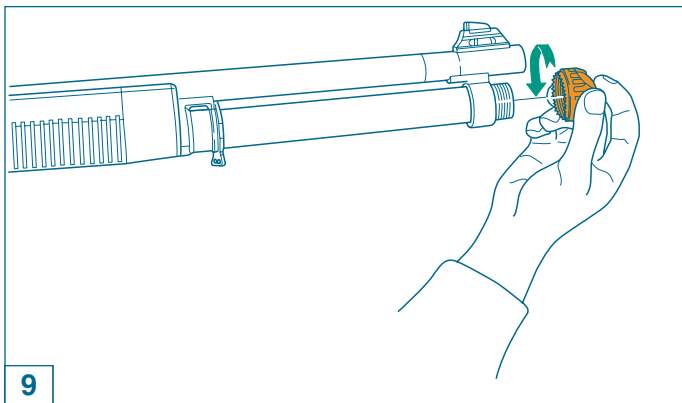



9) chiudere l'**otturatore**, premendo il **bottone** di comando elevatore (fig. 10).

A questo punto l'arma è pronta per l'utilizzo.



9) close **the bolt** by pressing the special carrier control **button** (fig. 10).

The shotgun is now ready to be fired.

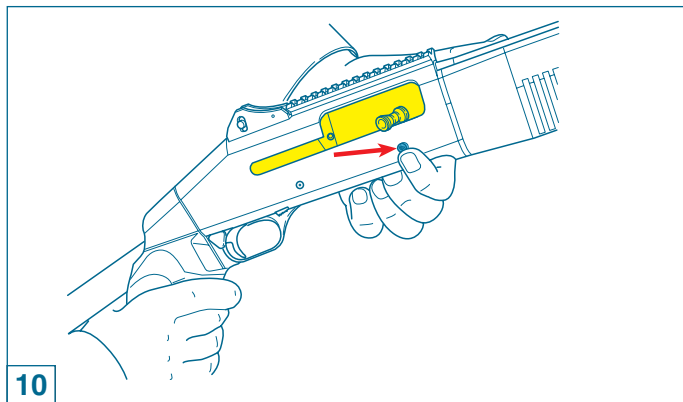



Uso

Prima di effettuare qualunque tipo di intervento sul vostro fucile, accertatevi sempre che camera di scoppio e serbatoio siano completamente vuoti! (Leggere attentamente le istruzioni di caricamento e scaricamento dell'arma alle pagine 17-23).

Sicura del fucile

Spingere **il bottone di sicura** a traversino posto sulla guardia: a sicura inserita **non** si deve vedere **l'anello rosso** indicante la posizione di sparo (figg. 11-12).

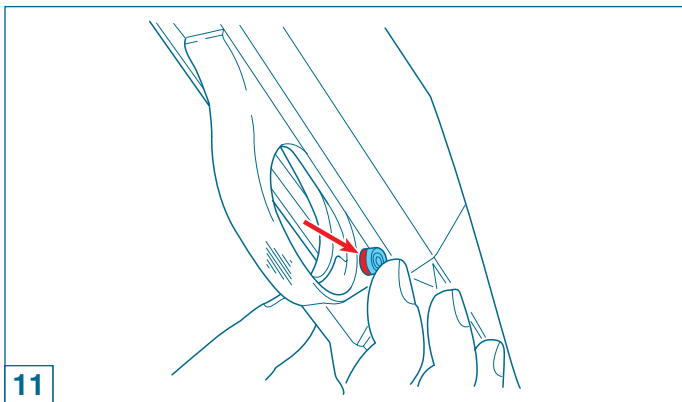

Use

Before attempting any work on your M4 make sure that the chamber and the magazine of your shotgun are unloaded. (See the instructions on loading and unloading on pages 17-23).

Safety

Press the **safety button** on the trigger guard until **its red ring**, indicating firing position, **is no longer visible** (figs. 11-12).

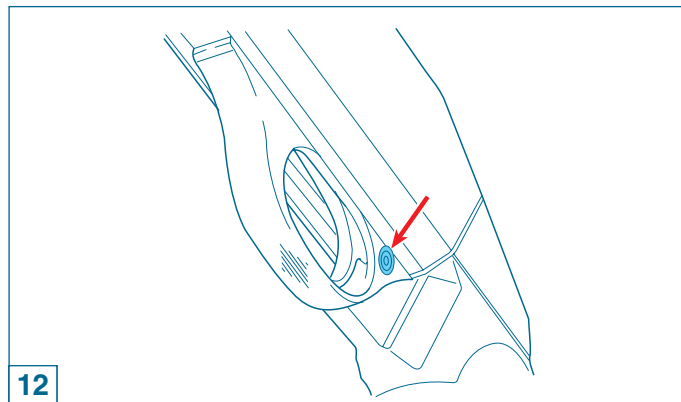



Regolazione calcio

Il fucile M4 è dotato di **calcio telescopico** a due posizioni:
corto/lungo

Partendo dalla posizione di calcio allungato e per passare a quella di calcio accorciato operare come segue (fig. 13):

- premere **il pulsante di blocco**;
- mantenendo premuto il pulsante, ruotare il calcio **in senso orario** (vista da dietro);
- avanzarlo** quindi così inclinato sino a fine corsa anteriore;
- ruotare il calcio **in senso antiorario** e rilasciare il pulsante.

Per l'arretramento eseguire le stesse operazioni in ordine contrario.

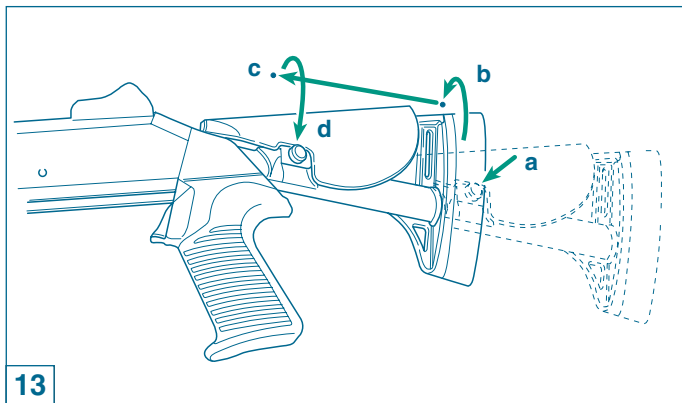

Telescoping stock adjustment

M4 is fitted with a two position **telescoping stock**:
short/extended

Starting with the telescoping stock extended and to shorten it (fig. 13):

- depress **locking button**;
- rotate the extendible stock **clockwise** (rear view);
- push it **forward** till front stop;
- rotate the stock **counter-clockwise** and release the button.

To extend the stock, follow the reverse sequence.



Caricamento

Prima di effettuare qualunque tipo di intervento sul vostro fucile, accertatevi sempre che camera di scoppio e serbatoio siano completamente vuoti!

Il serbatoio di alimentazione è predisposto per contenere 6 cartucce di lunghezza 76 mm (3") oppure 70 mm (2" 3/4).

Secondo le disposizioni di legge e le norme vigenti, la capacità del serbatoio viene ridotta tramite apposito riduttore.

Procedura di caricamento

ATTENZIONE: L'arma deve essere **in sicura** (vedi "Sicura del fucile", pag. 15) e con **cane armato** (per consentire alla leva fermo cartuccia di bloccare le cartucce introdotte nel serbatoio - vedi "Procedura di montaggio", punto 3 - pag. 10).

AVVERTENZA: per maggior sicurezza, **verificare** che l'arma sia scarica aprendo l'otturatore.

Riportare poi l'otturatore in chiusura.



Loading

Before starting any operation on your shotgun, make sure that the chamber and the magazine are unloaded!

The magazine can hold six cartridges 76 mm (3") long, or 70 mm (2" 3/4).

According to laws and regulations in effect, the capacity of the magazine should be reduced with the appropriate reducer.

Loading procedure

NOTE: Make sure that the shotgun **safety catch** (See "Safety", page 15) is engaged and the **hammer cocked** (so that the carrier latch can retain the cartridges as they are inserted in the magazine - see "Assembly procedure", point 3, page 10).

WARNING: for safety reasons, **verify** if by opening the breech bolt the shotgun is unloaded.

Then close the breech bolt again.



- 1) La leva discesa cartuccia deve avere **il punto rosso ben visibile** (avviso **cane armato**); se necessario, portarla in tale posizione premendo **il bottone** comando elevatore (fig. 14). Aprire a mano **l'otturatore** e riportare poi in posizione di chiusura (fig. 15);
- 2) con otturatore chiuso e cane armato, rovesciare l'arma, **orientando la canna verso il basso**;

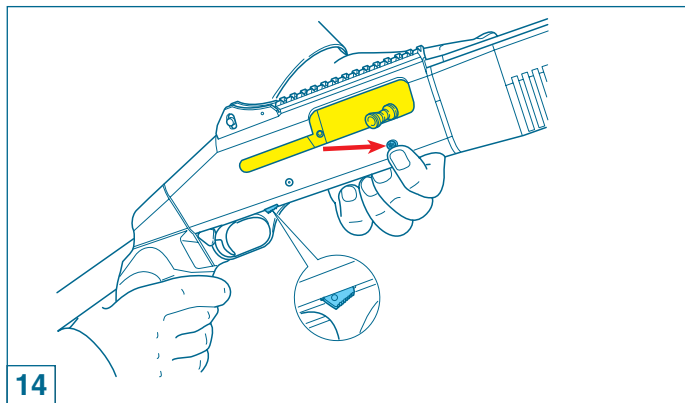

- 1) The **red dot** on the cartridge drop lever (indicating that the hammer is cocked) **must be clearly visible**. To bring lever to this position, press the carrier **button** (fig. 14) and open the **bolt** by hand, then bring it to close position again (fig. 15);
- 2) with the bolt closed and the hammer cocked, reverse the gun **pointing the barrel downwards**;

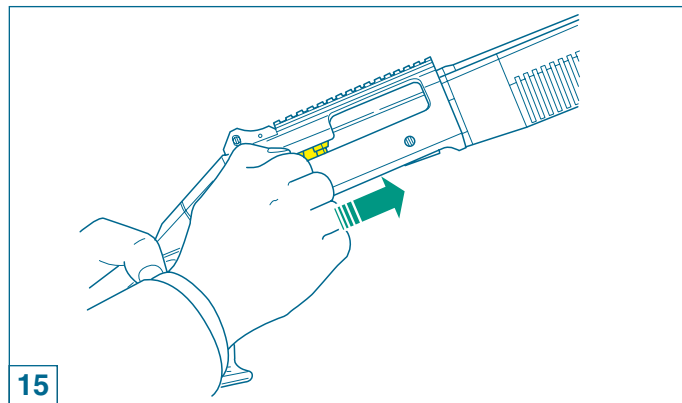



- 3) infilare **una cartuccia** a fondo nel serbatoio (fig. 16): la leva di arresto **deve agganciare** la cartuccia automaticamente, trattenedola (fig. 17). Ripetere l'operazione sino al completo caricamento del serbatoio.

A questo punto il fucile non può ancora sparare se prima non si introduce una cartuccia in canna, operando secondo una delle due alternative indicate.

A) soluzione diretta:

- 1) aprire **l'otturatore** (fig. 18) e trattenerlo in tale posizione mentre **si introduce** contemporaneamente una cartuccia in canna attraverso la finestra di espulsione bossolo (fig. 19);
- 2) **rilasciare** l'otturatore che, scorrendo in avanti, incamera la cartuccia e si arresta in posizione di chiusura.

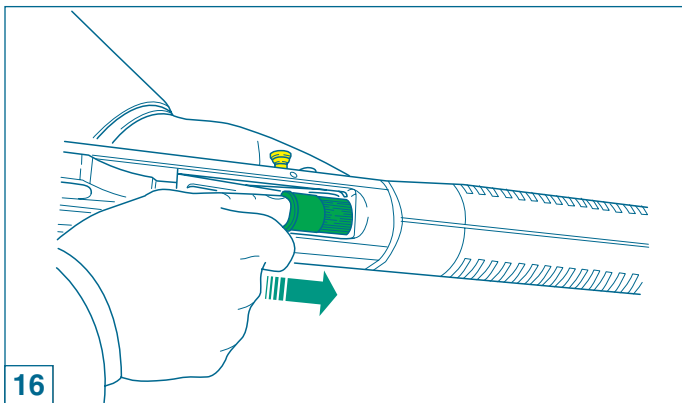

- 3) **insert a cartridge** into the magazine (fig. 16): **push** it until it is retained by the carrier latch which engages automatically (fig. 17). Repeat the operation until the magazine is fully loaded.

Now the gun cannot be fired unless a cartridge is placed in the barrel, as to one of the following procedures.

A) direct procedure:

- 1) open **the bolt** (fig. 18) and in the same time **insert** a cartridge into the barrel through the case ejection port (fig. 19);
- 2) **release** the cocking lever: the bolt will push the cartridge on the carrier into the chamber and stop in the closed position.

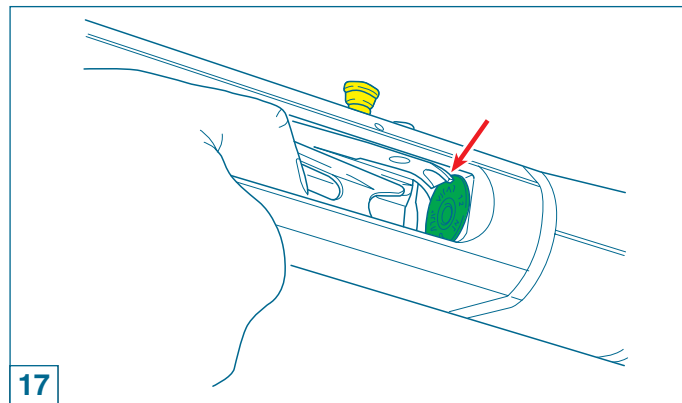



B) soluzione indiretta:

- 1) aprire l'otturatore e trattenerlo in tale posizione mentre si preme contemporaneamente **la leva discesa cartuccia**, consentendo alla prima cartuccia di scendere sul cucchiaio elevatore (fig. 20);
- 2) **rilasciare l'otturatore** che, scorrendo in avanti incamera la cartuccia e si arresta in posizione di chiusura.

AVVERTENZA: avvalendosi della soluzione di caricamento "B" si riduce di un colpo la quantità di cartucce nel serbatoio. E' possibile l'inserimento - come prima descritto - di una ulteriore cartuccia per riempirlo completamente.

ATTENZIONE: durante queste operazioni - anche se l'arma è in sicura (vedi "Sicura del fucile", pag. 15) - è opportuno **orientare la canna in direzione di sicura prudenza**.

A questo punto **il fucile è carico:** portando la sicura in posizione di sparo (**anello rosso visibile**), l'arma è pronta per sparare.

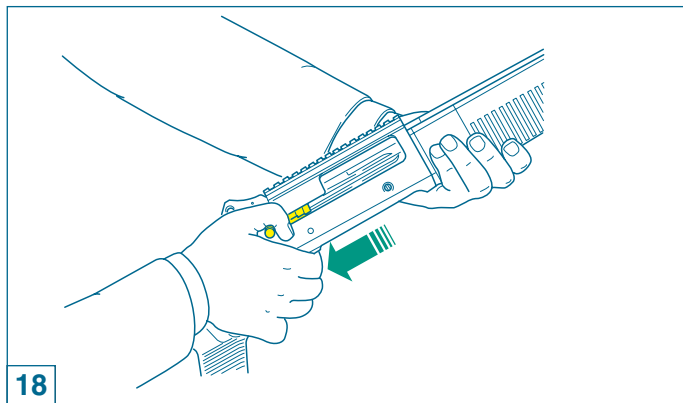

B) indirect procedure:

- 1) open the bolt and hold it in this position through the cocking lever. Press in the same time **the cartridge drop lever**, so that the first cartridge in the magazine drops into the carrier (fig. 20);
- 2) **release the cocking lever:** the bolt will push the cartridge on the carrier into the chamber and stop in the closed position.

WARNING: with the procedure "B" the number of cartridges in the magazine will be reduced by one round. A new cartridge can be inserted - see above - to fill the magazine completely.

NOTE: during this operation, **always point the gun in a safe direction**, even though the safety catch is engaged (see "Safety"; page 15). Now **the gun is loaded:** when the safety catch is moved to firing position (**red ring visible**), the gun is ready for use.

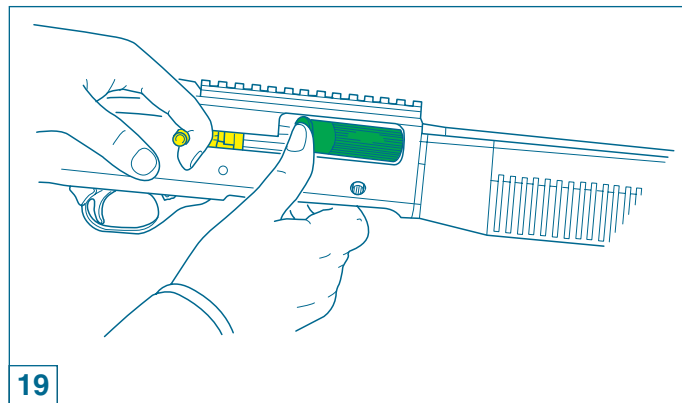



Sostituzione cartuccia

(operazione da effettuarsi con fucile in sicura - vedi "Sicura del fucile", pag. 15 - e canna orientata in direzione di sicura prudenza)

Per sostituire una cartuccia già incamerata si possono seguire due procedure:

- A) tramite **introduzione manuale** della nuova cartuccia;
- B) tramite **azionamento della leva discesa cartuccia**.

A) introduzione manuale della cartuccia (sostituzione con cartuccia non presente nel serbatoio)

- 1) appoggiare il calcio sull'anca ed **aprire manualmente** l'otturatore: la cartuccia incamerata viene estratta ed espulsa dall'arma (fig. 21);

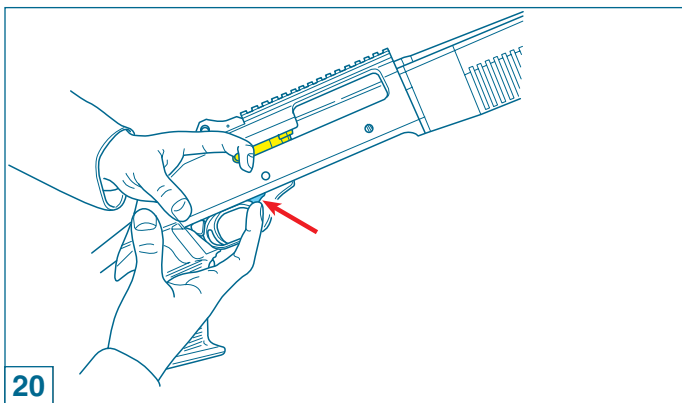

Cartridge replacement

(this operation must be carried out with the gun safety catch engaged - see "Safety", page 15 and barrel pointed in a safe direction)

To replace a cartridge in the chamber, two procedures can be followed:

- A) by **manual replacement** of a new cartridge;
- B) by **using the cartridge drop lever**.

A) manual replacement (when the cartridge is not in the magazine)

- 1) reset the stock on your hip and pull the cocking lever **to open** the bolt: the cartridge in the chamber is extracted and ejected from the gun (fig. 21);

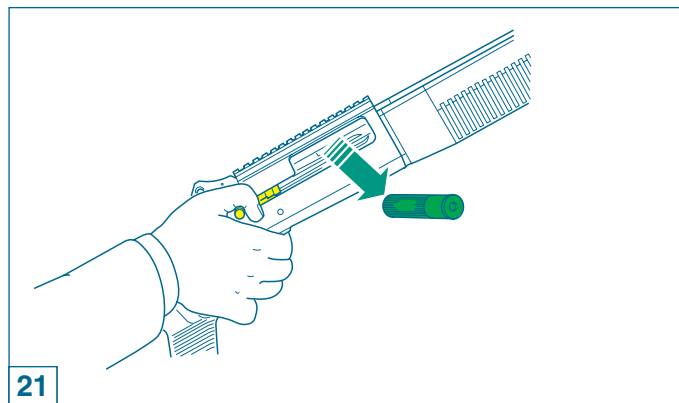



- 2) mantenendo aperto l'otturatore, **introdurre** in canna la cartuccia scelta, attraverso la finestra di espulsione (fig. 22), rilasciando poi l'otturatore.

B) azionamento della leva discesa cartuccia (sostituzione con cartuccia presente nel serbatoio)

- 1) appoggiare il calcio sull'anca ed **aprire manualmente** l'otturatore: la cartuccia incamerata viene estratta ed espulsa dall'arma (fig. 23);
- 2) mantenendo aperto l'otturatore, premere **la leva discesa cartuccia** (fig. 24). Rilasciando poi l'otturatore si ottiene il passaggio rapido della cartuccia dal serbatoio alla camera di scoppio.

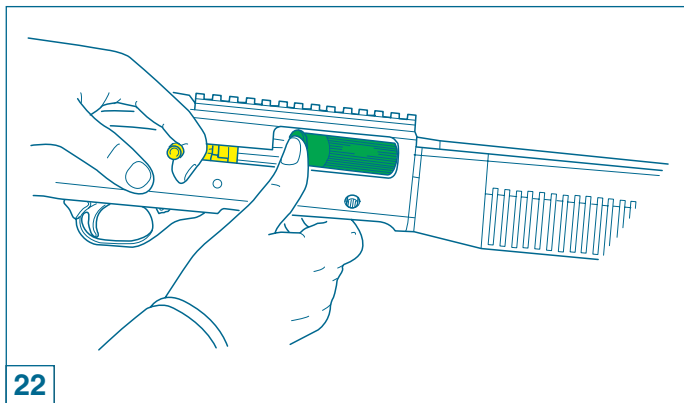

- 2) **insert** a new cartridge in the barrel through the ejection port (fig. 22) and release the cocking lever to reclose the bolt.

B) using the cartridge drop lever (when the cartridge is in the magazine)

- 1) rest the stock on your hip and **open** the bolt by hand: the cartridge in the chamber is extracted and ejected from the gun (fig. 23);
- 2) press **the cartridge drop lever** (fig. 24). Release the cocking lever to reclose the bolt. In this way, the cartridge will pass quickly from the magazine to the chamber .

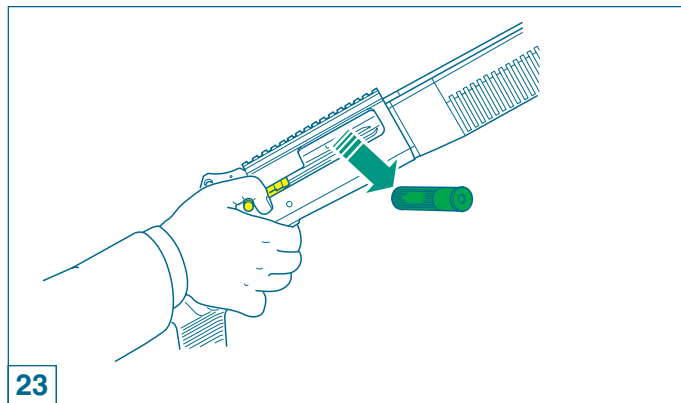



Scarico dell'arma

(operazione da effettuarsi con fucile in sicura - vedi "Sicura del fucile", pag. 15 - e canna orientata in direzione di sicura prudenza)

Per scaricare il fucile, agire come segue:

- 1) **aprire l'otturatore**: la cartuccia incamerata viene estratta ed espulsa dall'arma (fig. 25);
- 2) **chiudere l'otturatore**, accompagnando la manetta con la mano (fig. 26);

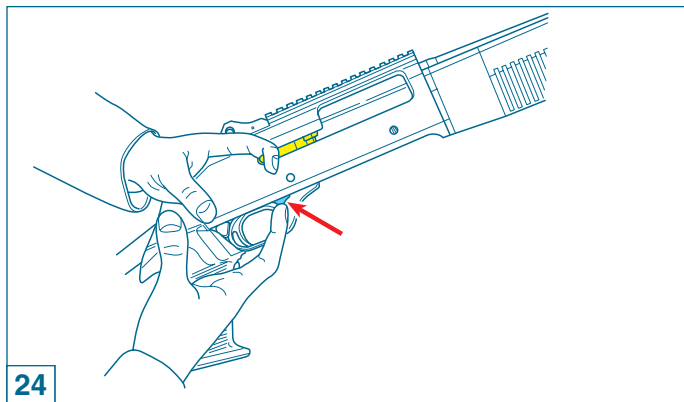

Unloading

(this operation must be carried out with the gun safety catch engaged - see "Safety", page 15 and the barrel pointed in safe direction)

To unload the shotgun, proceed as follows:

- 1) **open the bolt**: the cartridge in the chamber will be extracted and ejected (fig. 25);
- 2) **close the bolt**: gently releasing the clocking lever (fig. 26);

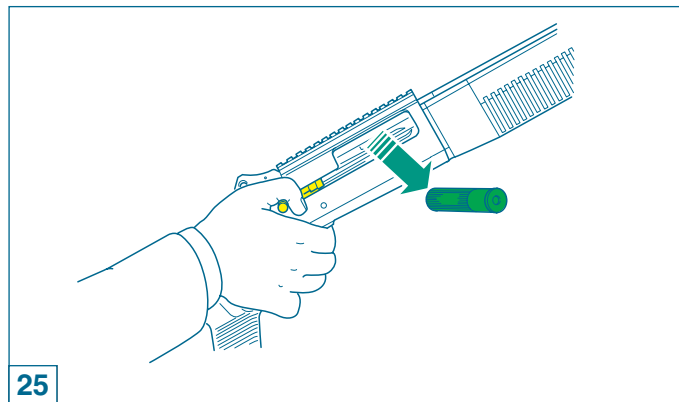



- 3) capovolgere l'arma e - spingendo l'elevatore all'interno - **far pressione** con l'indice della mano destra nella parte anteriore della **leva di fermo** cartuccia (fig. 27): la prima cartuccia nel serbatoio uscirà. Si deve premere la leva di fermo per ogni cartuccia che si vuol togliere dal serbatoio.

AVVERTENZA: l'arma può essere scaricata anche ripetendo più volte l'operazione descritta al punto B del capitolo: "**Sostituzione cartuccia**".

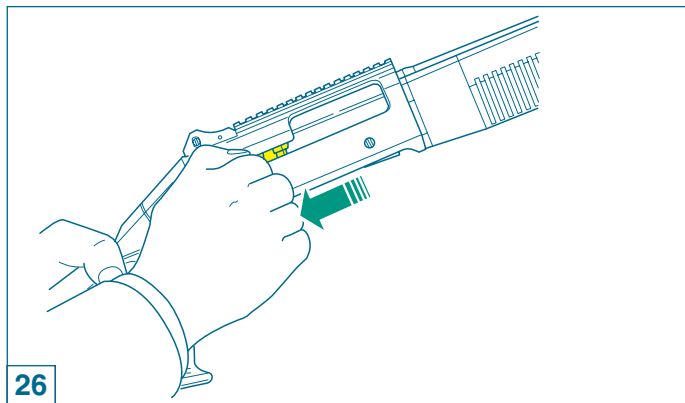

- 3) reverse the gun and - thrusting the carrier towards inside - **press the cartridge retaining lever** from the front with the right hand index finger (fig. 27); the first cartridge will come out. The carrier latch must be pressed for each released cartridge.

WARNING: Gun can be unloaded by repeating the operation, as described under point B, this section above, of the chapter: "**Cartridge replacement**".

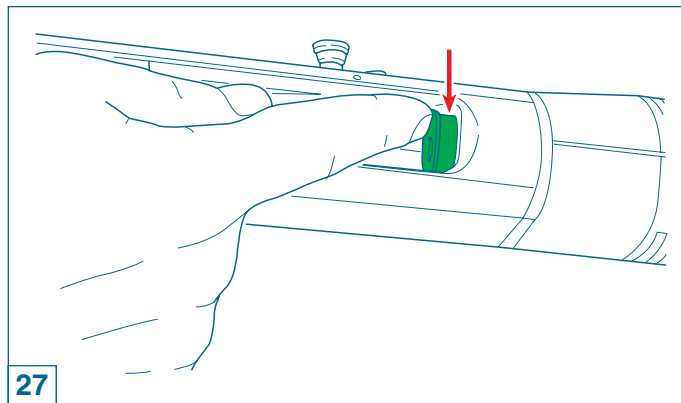



Smontaggio dell'arma

Prima di effettuare qualunque tipo di intervento sul vostro fucile, accertatevi sempre che camera di scoppio e serbatoio siano completamente vuoti! (Leggere attentamente le istruzioni di caricamento e scaricamento dell'arma a pag. 17-23).

Il fucile è completamente smontabile nei suoi gruppi principali senza richiedere l'uso di attrezzi.

Procedura di smontaggio

- 1) arretrare **la manetta di armamento** (fig. 28);
- 2) azionare **la leva discesa** cartuccia (fig. 29);

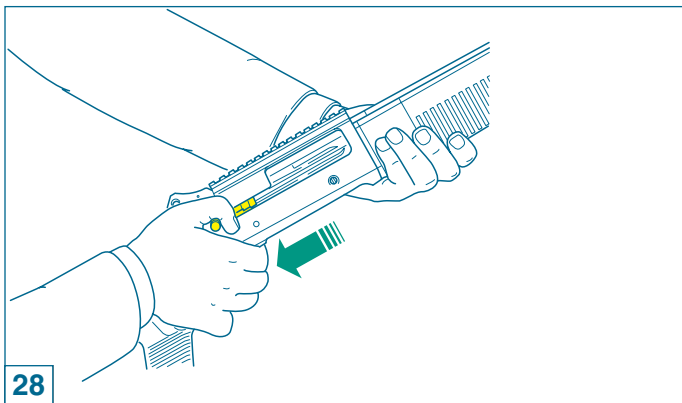

Gun stripping

Before attempting any work on your M4 make sure that the chamber and the magazine of your shotgun are unloaded. (See the instructions on loading and unloading on pages 17-23).

M4 is a modular-style shotgun: no armorer tools are required for its stripping.

Stripping procedure

- 1) open **the bolt** (fig. 28);
- 2) move the **cartridge drop lever** (fig. 29);

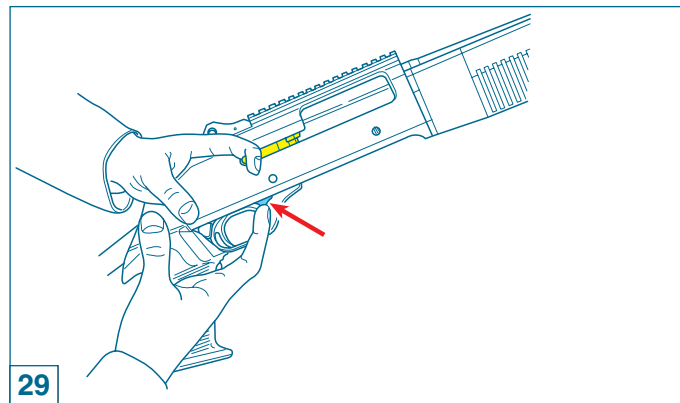



- 3) svitare **il cappello** fissaggio astine (fig. 30);
- 4) sfilare **il gruppo canna** in avanti, lungo il tubo serbatoio (fig. 31);
- 5) sfilare verso il basso **le semi-astine** (fig. 32);
- 6) prendere il gruppo **canna-culatta** e farlo scorrere in avanti, sfilandolo poi completamente dal tubo serbatoio (figg. 33-34);
- 7) trattenere **la manetta di armamento** e premere contemporaneamente **il bottone comando elevatore** (fig. 35), lasciando poi avanzare lentamente l'otturatore, fino al suo arresto (fig. 36);

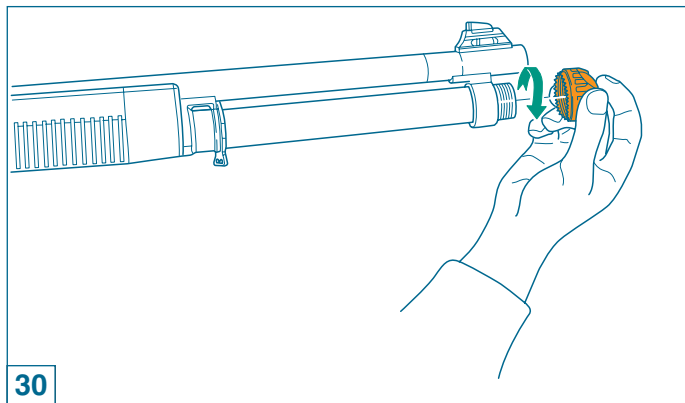

30



- 3) unscrew **the fore-end cap** (fig. 30);
- 4) remove **the barrel** along the magazine tube (fig. 31);
- 5) slide down **the twin forearms** (fig. 32);
- 6) **grip the barrel** and move it forward to remove the whole barrel-breech unit from the receiver (figs. 33-34);
- 7) hold **the bolt handle firmly** and press **the carrier button** (fig. 35), allowing the bolt to move a little way forward until it stops (fig. 36);

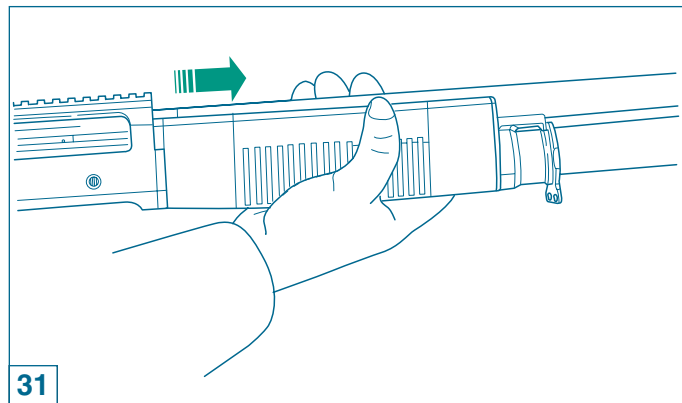

31

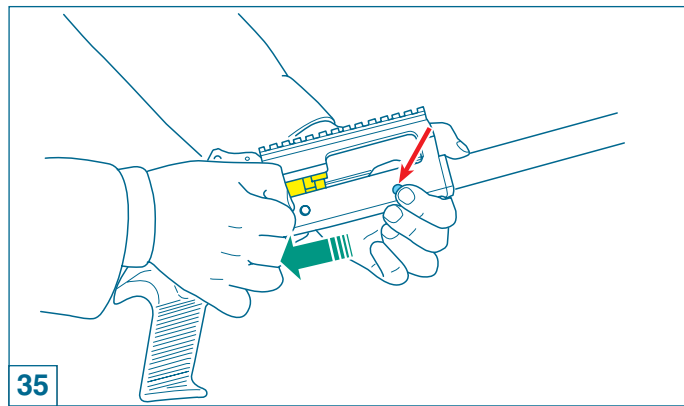
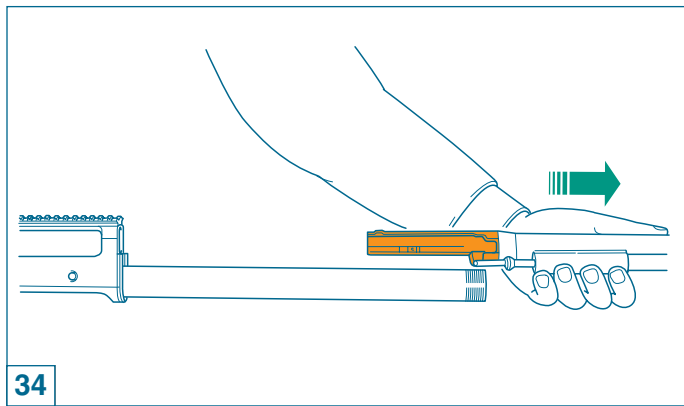
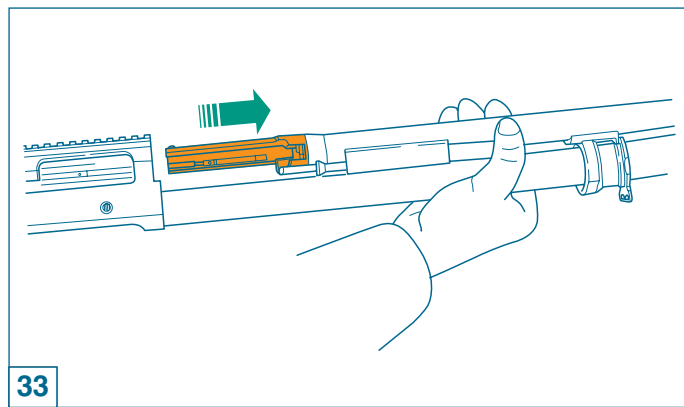
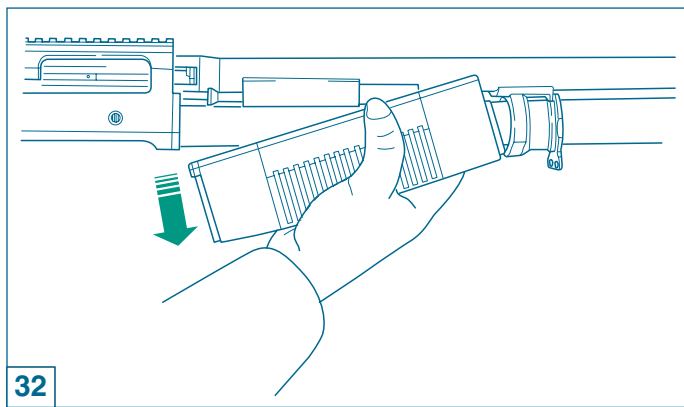



- 8) ruotare e contemporaneamente sfilare **la manetta di armamento** (fig. 37);
- 9) estrarre **il gruppo otturatore** dalla carcassa, sfilandolo dal davanti (fig. 38);
- 10) sfilare **il perno di arresto** percussore, avendo cura di **trattenere** percussore e relativa **molla di richiamo** (fig. 39);
- 11) estrarre **il percussore** completo di molla (fig. 40);
- 12) togliere **il perno rotazione** testa di chiusura (fig. 41);

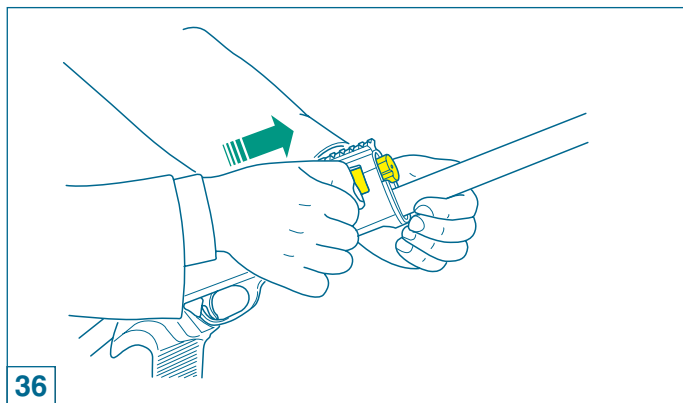

- 8) twist and pull off **the bolt handle** (fig. 37);
- 9) remove **the bolt assembly** from the receiver, pulling it forward (fig. 38);
- 10) remove **the firing pin stud** from the bolt assembly, ensuring that the firing pin and the relative **return spring remain inside** the bolt (fig. 39);
- 11) remove **the firing pin** and the **firing pin spring** (fig. 40);
- 12) remove **the locking head pin** from its seat (fig. 41);

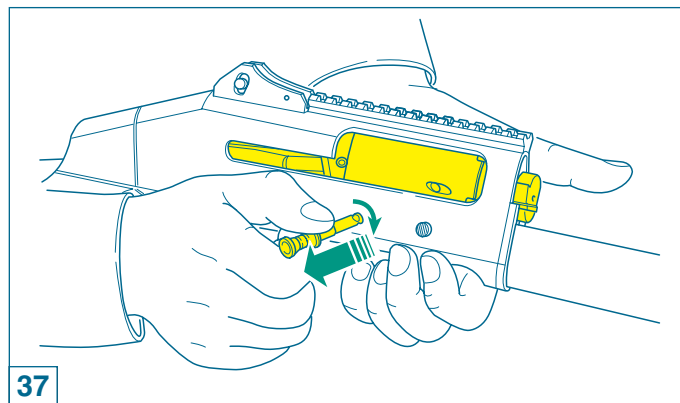

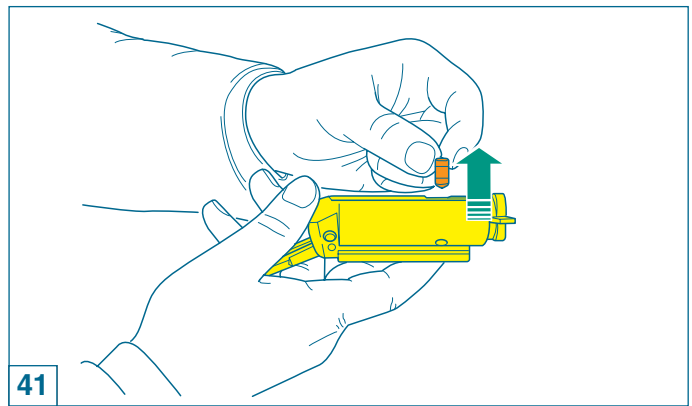
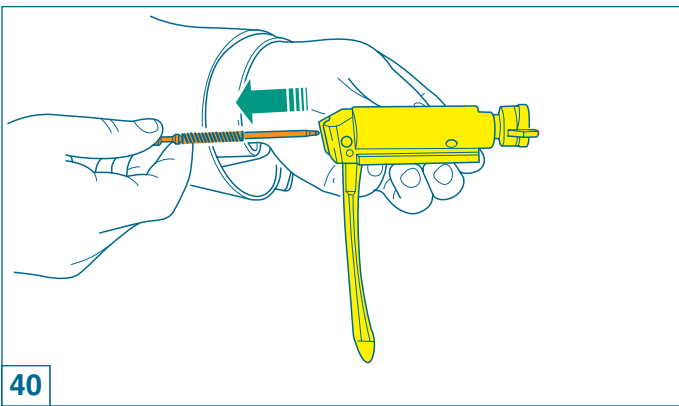
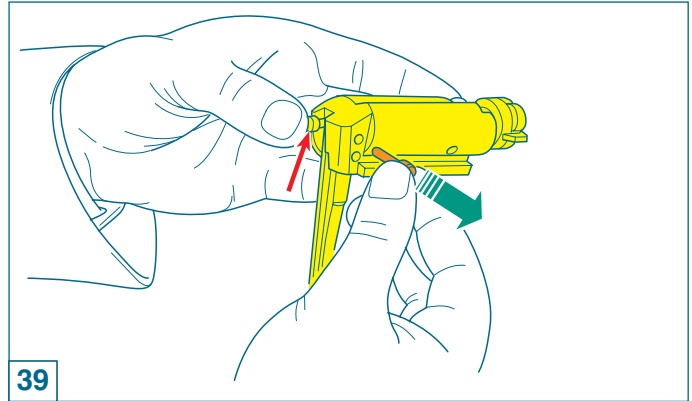
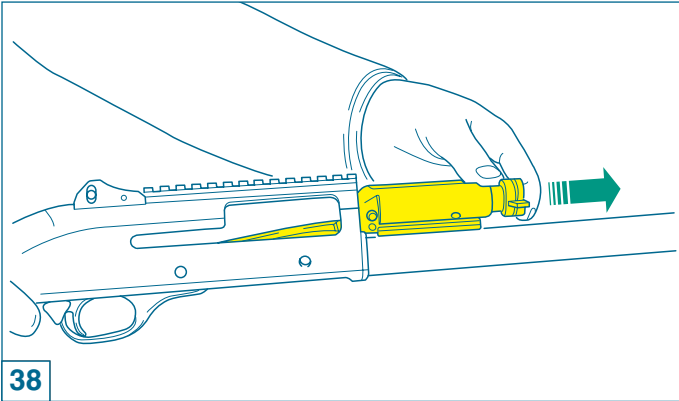



- 13) sfilare **la testa di chiusura** (fig. 42);
- 14) spingere fuori **la spina di arresto** della guardia, utilizzando la punta della manetta di armamento (fig. 43);
- 15) completare **l'estrazione della spina** operando sul lato sinistro e utilizzando la testa della manetta di armamento (figg. 44-45)
- 16) premere **il bottone** comando elevatore e sfilare in avanti **il gruppo guardia** (fig. 46);

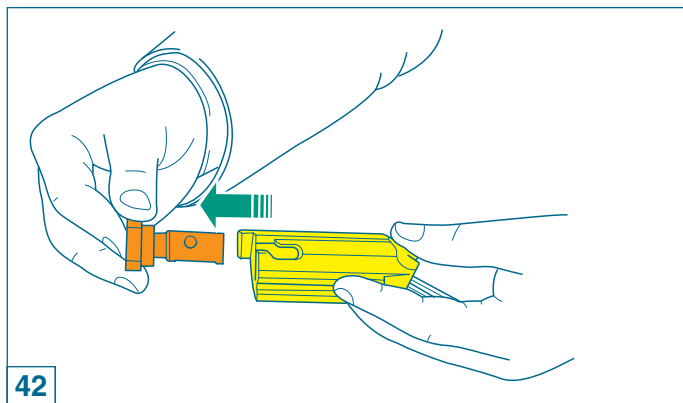

- 13) remove **the locking head** (fig. 42);
- 14) extract **the axle bush** from the stock-receiver unit, pushing it with the point of the firing pin (fig. 43);
- 15) **pull out the axle bush** using the large end of the bolt handle (figs. 44-45);
- 16) press **the carrier button** and extract **the trigger group** towards the front (fig. 46);

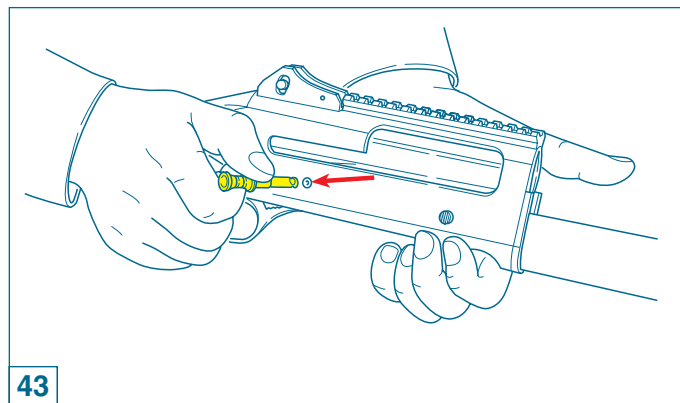

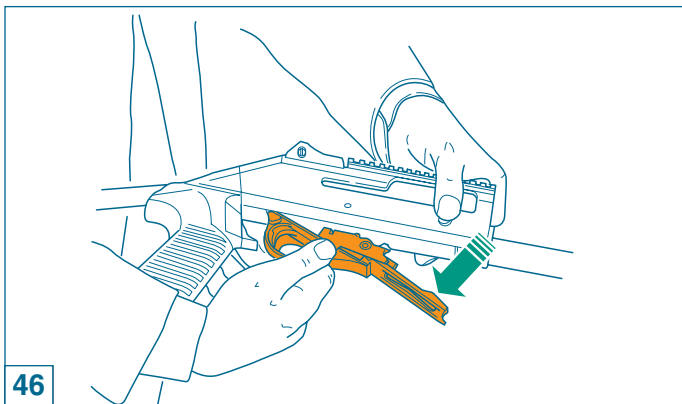
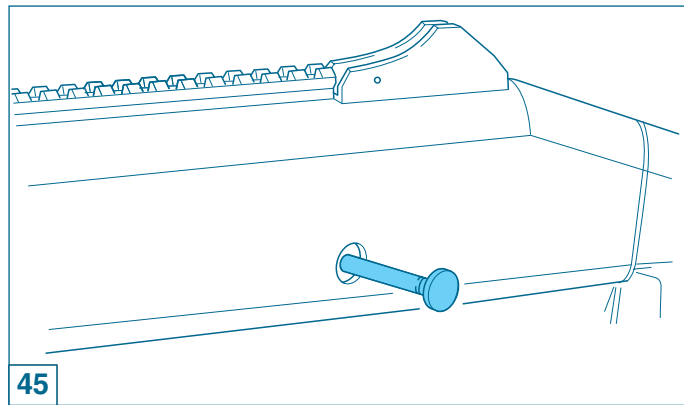
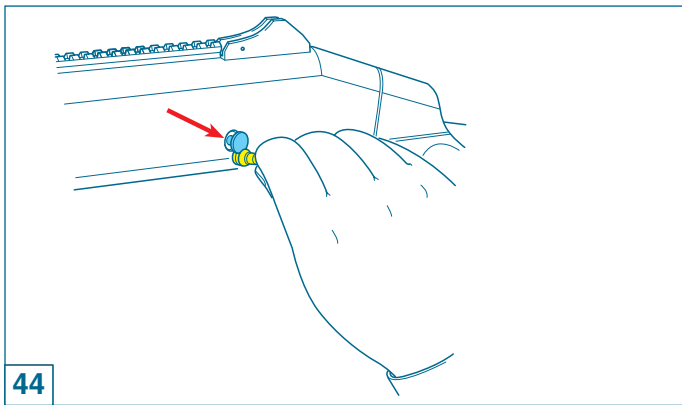



- 17) **partendo dalla posizione di calcio allungato:**
- premere **il pulsante di blocco**;
 - ruotare il calcio **in senso orario** (visto da dietro);
 - avanzarlo fino **al segno** ricavato sul tubo guida molla (fig. 47);
 - ruotare il calcio **in senso antiorario**;
 - sfilarlo completamente all'indietro (figg. 48-49);
- 18) impugnare il fucile all'altezza della carcassa con una mano e afferrare con l'altra **l'impugnatura a pistola**, ruotandola poi **in senso antiorario** (vista da dietro) per svitarla dalla carcassa (fig. 50).
- 19) svitare **le valvole presa gas**, utilizzando la manetta di armamento (fig. 51);
- 20) sfilare **i pistoni** in avanti (fig. 52);

Il fucile è completamente smontato: le parti interessate a verifica e pulizia sono tutte separate.

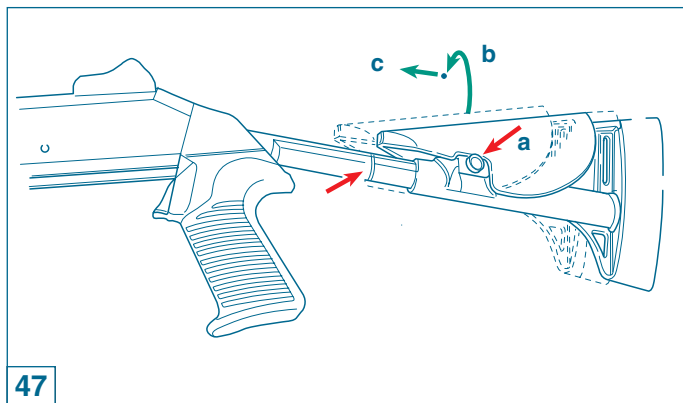

- 17) **starting with the telescoping stock extended:**
- depress **locking button**;
 - rotate the stock **clockwise** (rear view);
 - push it forward till **the line** marked on the recoil tube (fig. 47);
 - rotate the stock **counter-clockwise**;
 - pull it to the rear off the recoil tube (figs. 48-49);
- 18) take the receiver with a hand and with the other unscrew the **pistol grip** in a **counter-clockwise** direction until free (fig. 50).
- 19) using the bolt handle, remove **the gas cylinder plugs** (fig. 51);
- 20) remove **the gas pistons** from the front end (fig. 52);

The gun is now completely stripped: the parts to be inspected and cleaned are all separated.

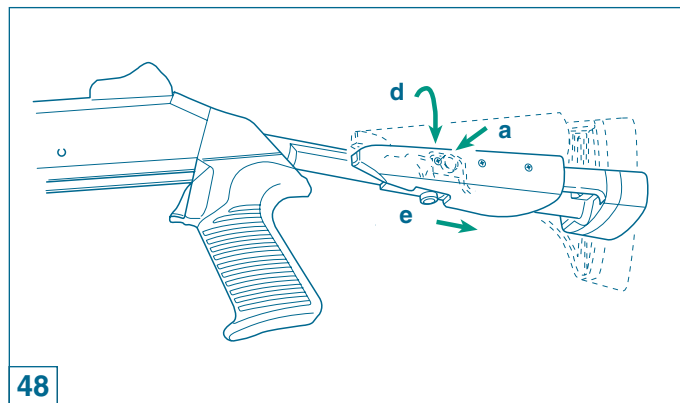

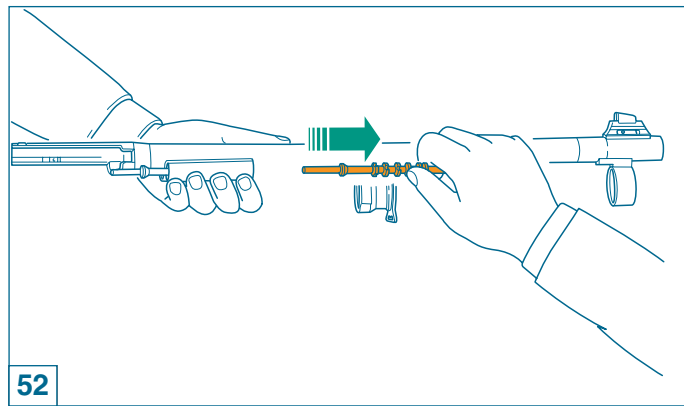
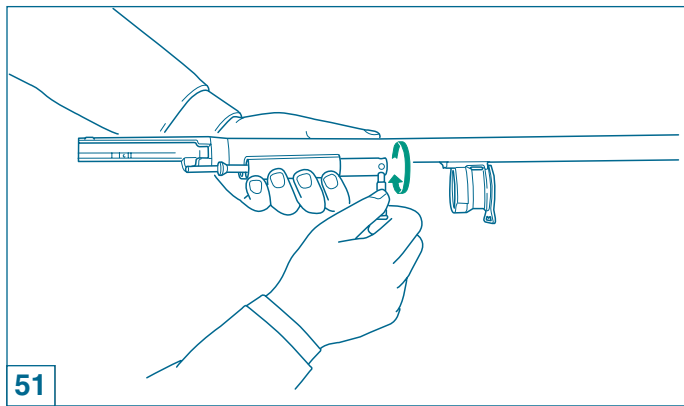
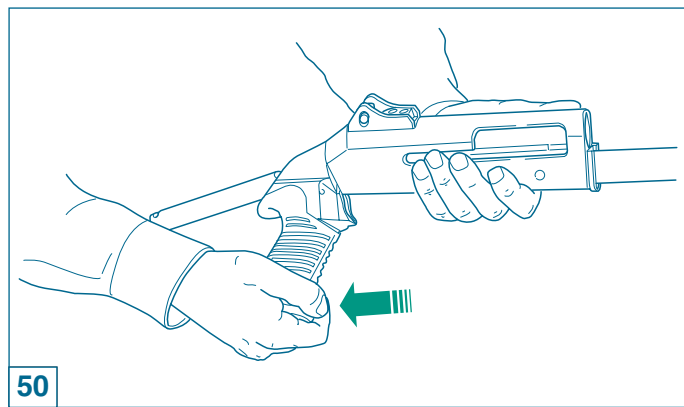
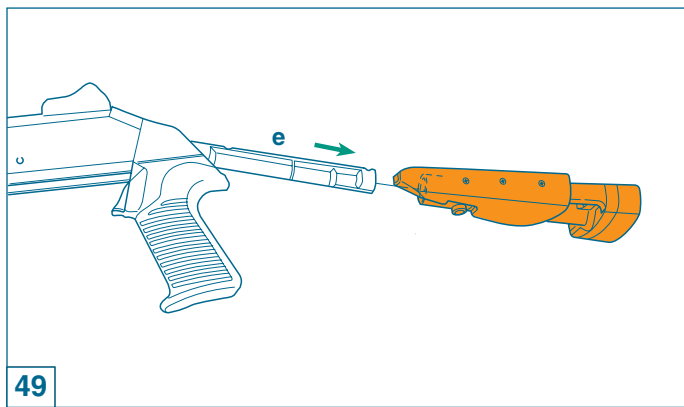



Pulizia dell'arma

Per l'estrema semplicità costruttiva e per l'accurata scelta dei materiali, i fucili Benelli non richiedono particolari interventi di manutenzione. **Si consiglia** quindi di effettuare:

- 1) la normale **pulizia** della canna dopo l'uso;
- 2) eliminare con una periodica pulizia e lubrificazione gli eventuali residui di polvere (o materiali estranei) dal gruppo di sparo (cane, grilletto, ecc.);
- 3) smontare, pulire e lubrificare **il gruppo otturatore**, che può essere soggetto parimenti ai residui sopra citati;
- 4) eseguire periodicamente **lo smontaggio delle valvole presa gas** per la pulizia **dei relativi pistoni**. La frequenza di pulizia dipende dal tipo di cartuccia utilizzato.

NB: valvole e pistoni non devono essere mai lubrificati.

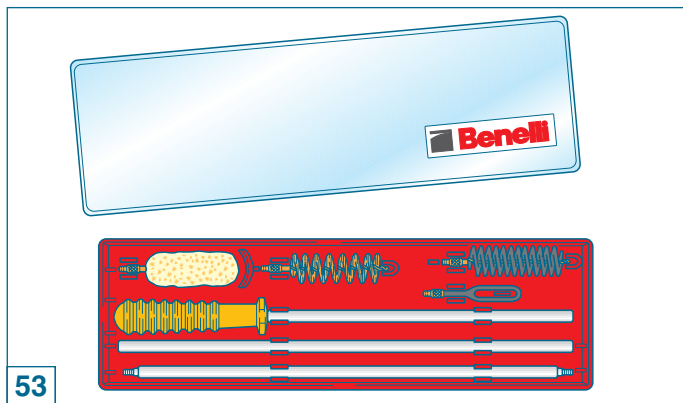

53



Firearm cleaning

Because of their construction simplicity and correct choice of materials, Benelli shotguns **do not require** any particular maintenance intervals. The following **is recommended** however:

- 1) a normal **cleaning** of the barrel after use;
- 2) periodically clean powder or foreign residues from the trigger assembly (trigger, hammer, etc.), and then lubricate them;
- 3) disassemble, clean and lubricate **the bolt group**;
- 4) according to the ammunition type used, periodically **dismantle and clean the gas cylinders and gas cylinder pistons**.

NB: the gas system must not be lubricated.



54



5) per la buona conservazione dell'arma, si consiglia di tenere lubrificate **le parti soggette** agli agenti atmosferici.

NB: tutte le canne sono **cromate** internamente.

Utilizzare sempre il set di pulizia e l'olio Benelli Armi (figg. 53-54) (non in dotazione con il fucile).

Montaggio dell'arma

Per un corretto montaggio dell'arma, procedere come segue:

- 1) montare i pistoni (fig. 55) e avvitare le valvole nei cilindri di presa gas (fig. 56), utilizzando la manetta di armamento per il serraggio;

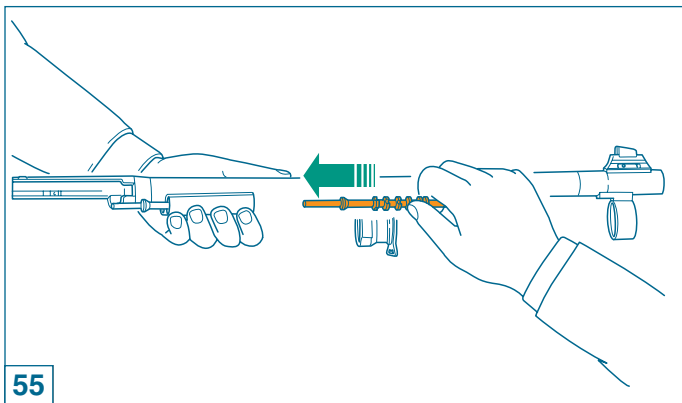

5) to keep the gun in good order, oiling **of the parts** subject to atmospheric corrosion is recommended.

NB: all barrels are internally **chromium plated**.

Use only Benelli Armi cleaning set and oil (figs. 53-54) (not equipped with shotgun).

Shotgun assembly

For correct assembly of the gun proceed as follows:

- 1) install gas pistons (fig. 55). Using the bolt handle, screw gas plugs into cylinders (fig. 56);

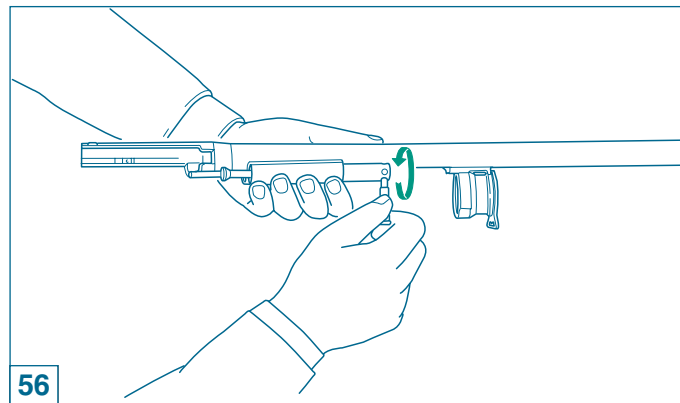



- 2) montare l'**impugnatura del calcio** sulla carcassa avvitandola in senso orario (vista da dietro) (fig. 57) fino a portarla a contatto con la carcassa. Da questo punto ruotare l'impugnatura di massimo un giro fino ad allineare il suo profilo con quello della carcassa;
- 3) montare il **calcio telescopico** (figg. 58-59), effettuando in senso contrario la sequenza delle operazioni descritte nella fase di smontaggio;
- 4) impugnare il gruppo **calcio-carcassa** all'altezza della carcassa e premere il **bottone** comando elevatore, inserendo contemporaneamente il **gruppo guardia** completo - **a cane armato** - nella carcassa, in posizione leggermente avanzata, arretrandolo poi **fino alla battuta** sul retro della carcassa stessa (fig. 60);
- 5) bloccare il gruppo guardia con l'apposita **spina** (fig. 61);
- 6) infilare la **testa di chiusura** nell'otturatore, facendo collimare il **foro** sul suo gambo con l'**asola** dell'otturatore stesso (fig. 62);

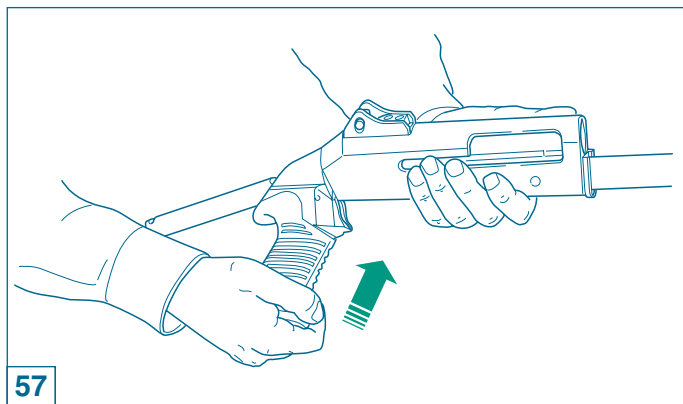

57



- 2) rotate the **pistol grip** onto the receiver (clockwise direction from rear sight) (fig. 57) until it is against the back end of the receiver; then **align** it with the receiver (max are additional turn);
- 3) install the **telescoping stock** (figs. 58-59), following in the reverse sequence of which it was disassembled;
- 4) lift the **stock-receiver** group as far as **the receiver** and press the **carrier button**, insert the **complete trigger group - with cocked hammer** - on the receiver in slightly forward position, then draw it back **until engaged** in the rear of the receiver itself (fig. 60);
- 5) insert the **axle bush** into the hole for it (fig. 61);
- 6) insert the **bolt head** into the front of the bolt carrier (**the hole** on its leg must be aligned with **the slot** of the bolt) (fig. 62);

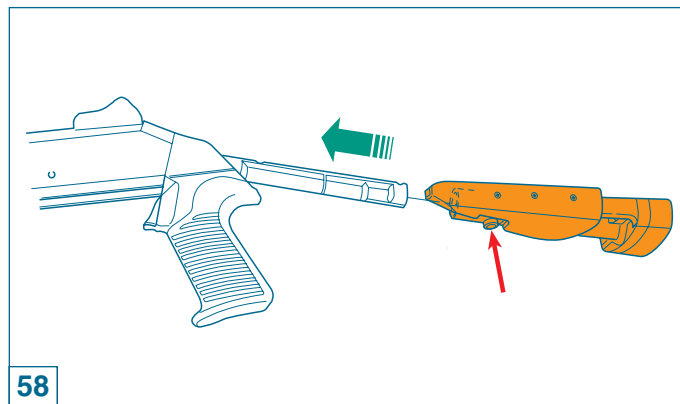

58

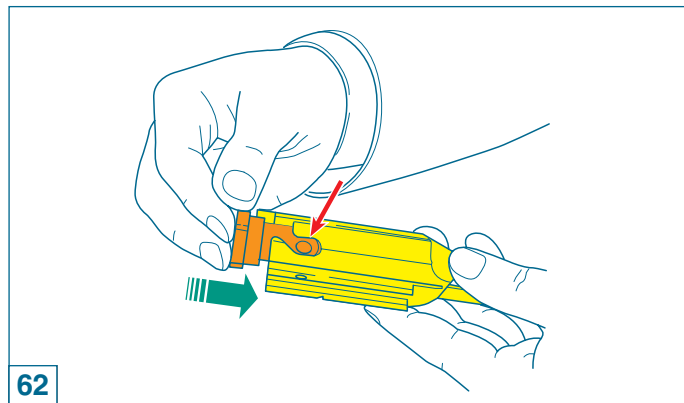
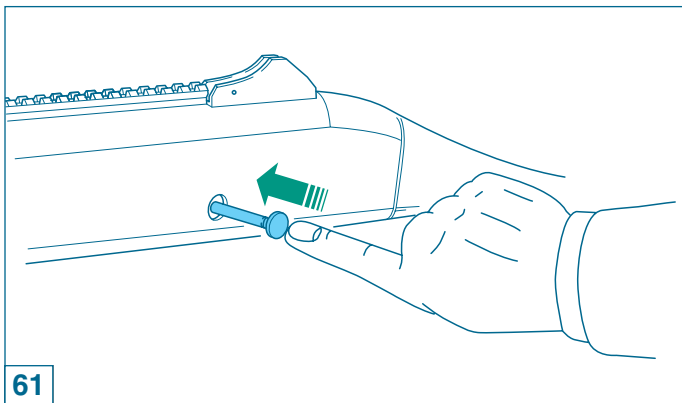
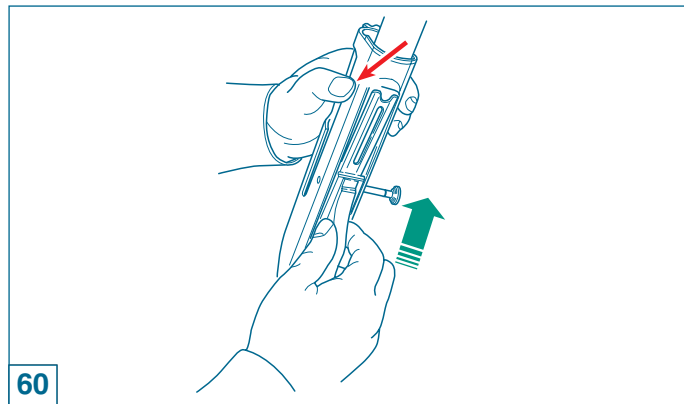
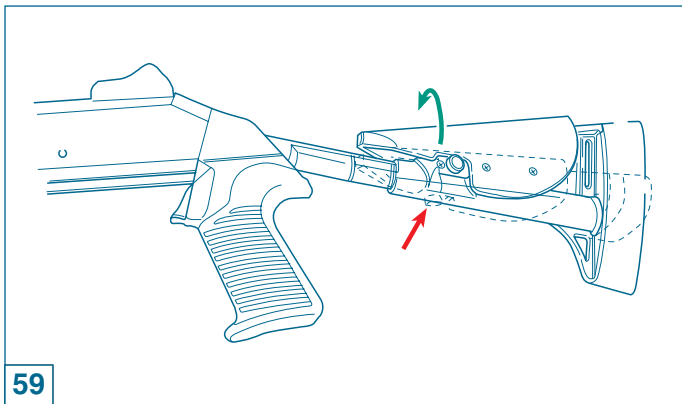



- 7) infilare **il perno** di rotazione testa di chiusura nella propria sede sulla testa, facendolo passare attraverso l'asola dell'otturatore (fig. 63);

ATTENZIONE: la **linea** di riferimento marcata sull'estremità del perno deve essere **in vista e allineata** con l'asse longitudinale del gruppo otturatore.

- 8) infilare **il percussore completo di molla** nell'otturatore (fig. 64);

ATTENZIONE: accertarsi di aver montato **sempre** la molla del percussore.

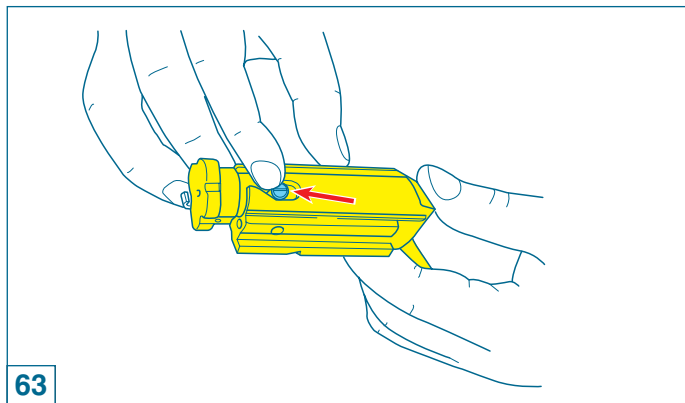

- 7) insert **the locking head pin** in its hole on the locking head's stem, through the slot on the bolt (fig. 63);

NOTE: the reference **line** on the top of the pin is **visible and aligned** with the bolt centerline.

- 8) insert **the firing pin** and the firing pin **spring** inside the bolt (fig. 64);

NOTE: **always** make sure that the firing pin has been inserted together with its spring.

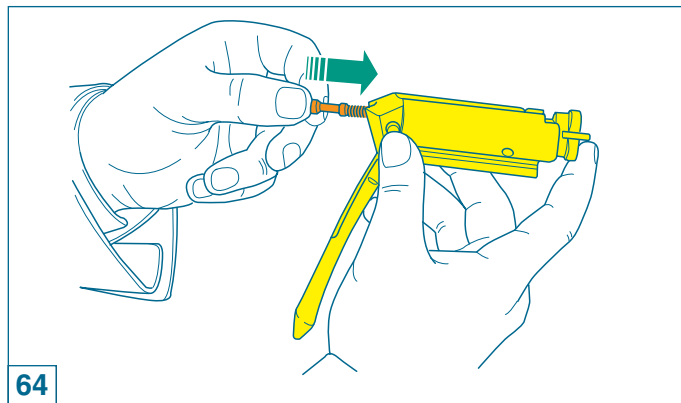



9) infilare il **perno di arresto** percussore nella propria sede (fig. 65);

AVVERTENZA: se **percussore** e relativo **perno di arresto** sono stati montati correttamente, alla fine dell'operazione il percussore si presenterà **come illustrato** in figura 66.

ATTENZIONE: non utilizzare **alcun attrezzo** per il montaggio del percussore nel corpo otturatore: **usare solo le mani.**

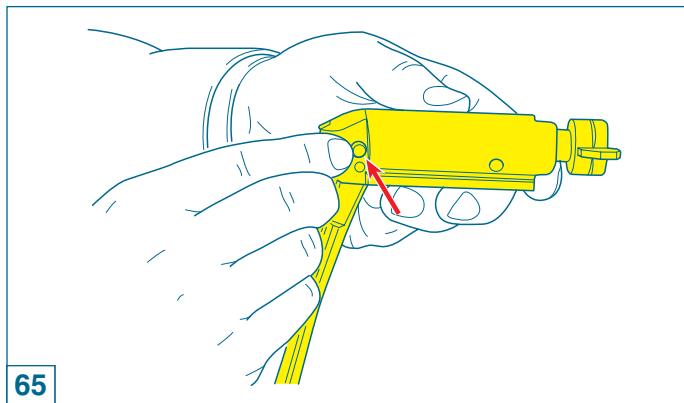

9) insert **the locking pin** stud in its seat (fig. 65);

WARNING: if **firing pin** and relative **locking pin** have been correctly assembled, at the end of the operation the firing pin **will appear** as described under fig. 66.

NOTE: do not use **any tools** to insert the firing pin into the bolt carrier: **use fingers only.**

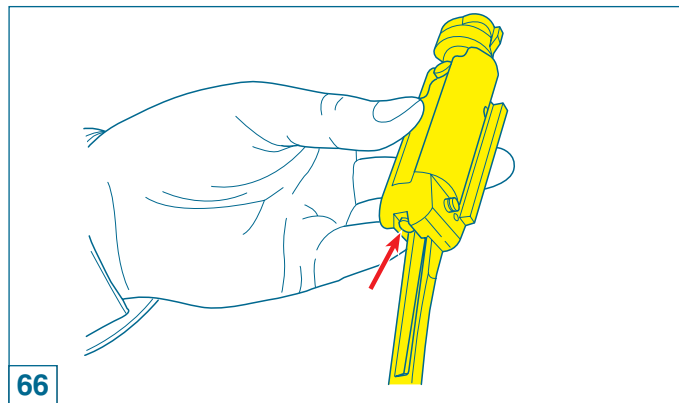



- 10) impugnare il gruppo calcio-carcasa e, tenendolo in posizione quasi orizzontale, inserire l'**otturatore** sulle guide della carcassa (fig. 67);
- 11) infilare **la manetta** nella sede sull'otturatore, **premendola a fondo** (fig. 68);

AVVERTENZA: la biella otturatore, passando sopra la guardia, deve posizionarsi **nel tubo** guida molla biella, all'interno della carcassa (fig. 69).

- 12) arretrare l'**otturatore** (fig. 70);
- 13) azionare **la leva discesa** cartuccia (fig. 71).

Completare il montaggio dell'arma seguendo le istruzioni descritte a partire dal punto 4 di pag. 11 del paragrafo "Procedura di montaggio".

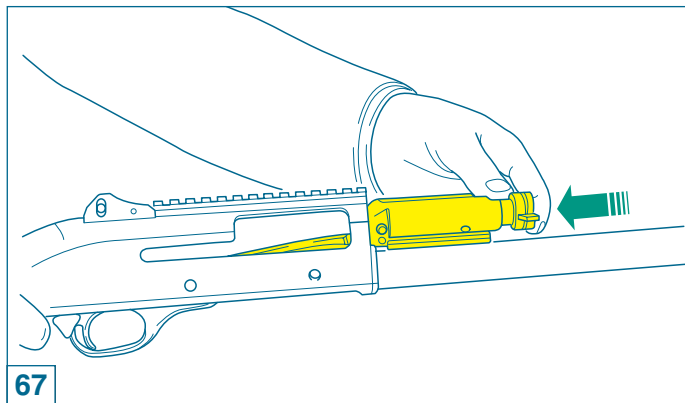

67



- 10) hold the stock receiver almost horizontally and insert **the bolt assembly** in its guide on the receiver (fig. 67);
- 11) insert completely **the bolt handle** into the bolt group (fig. 68);

WARNING: make sure that **the link** slides over the trigger guard assembly and onto **the recoil** spring plunger inside the receiver once the bolt assembly is fully mounted (fig. 69).

- 12) open **the bolt** (fig. 70);
- 13) press **the cartridge drop lever** (fig. 71).

Complete gun reassembly by following procedures listed from point 4 at page 11 "Assembly procedure".

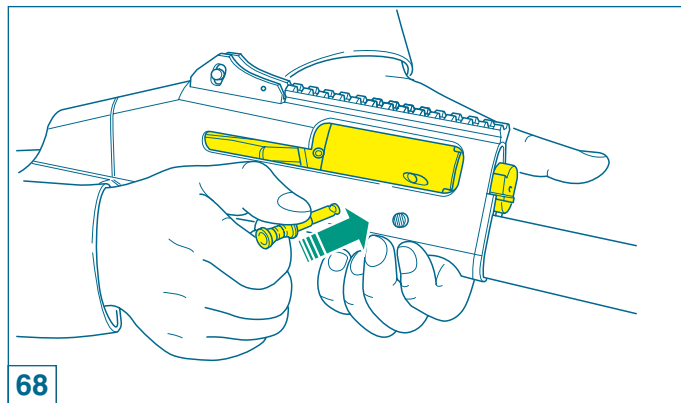

68

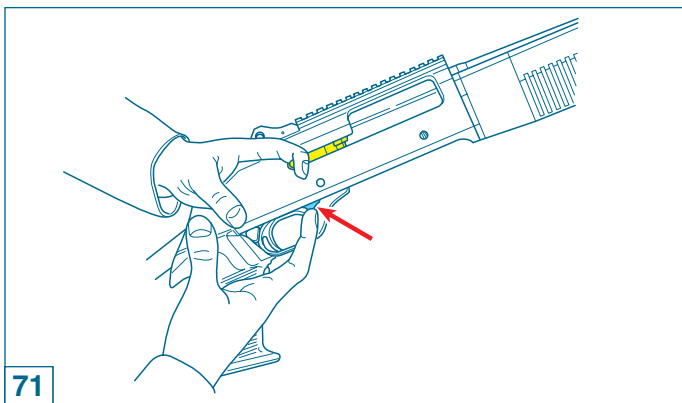
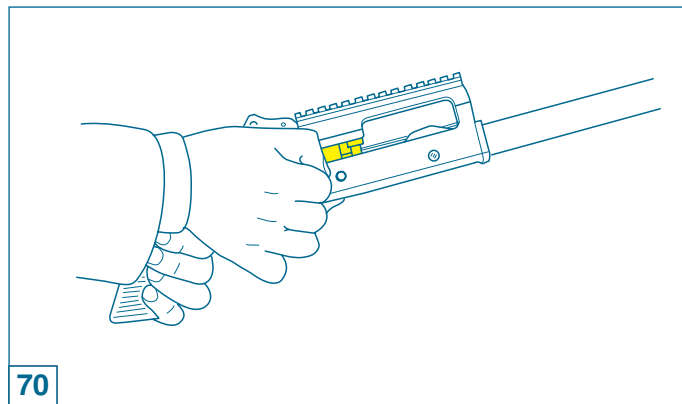
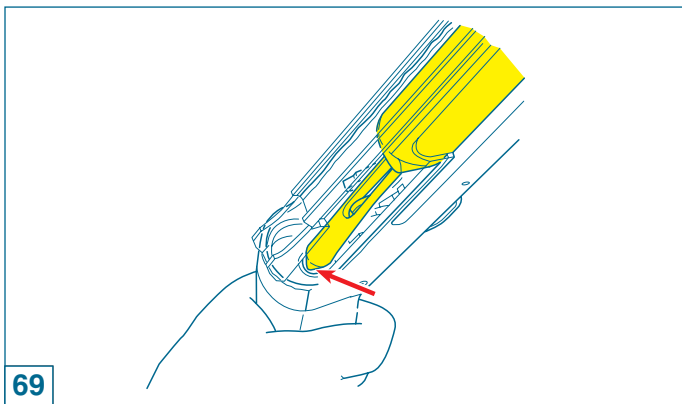



Inconvenienti e rimedi

Prima di effettuare qualunque tipo di intervento sul vostro fucile, accertatevi sempre che camera di scoppio e serbatoio siano completamente vuoti! (Leggere attentamente le istruzioni di caricamento e scaricamento dell'arma alle pagine 17-23).

Se il fucile non spara

- 1) **controllare la sicura:** se inserita, spingere il pulsante a traversino nella posizione di fuoco (pag. 15);
- 2) **controllare che la cartuccia sia in canna.** Se necessario, introdurre una cartuccia seguendo le istruzioni relative al caricamento (pag. 17);
- 3) **controllare il meccanismo di sparo.** Se necessario, procedere alla sua pulizia e lubrificazione.

Cappello fissaggio astine

- 1) Accertarsi che il **cappello** fissaggio astine - specialmente dopo i primi colpi - sia ben avvitato, in modo da mantenere la **canna** completamente **bloccata** alla carcassa.

Il prolungamento cromato della canna deve essere completamente inserito nella carcassa e pertanto nessuna parte cromata deve essere visibile sul fronte della carcassa stessa (fig. 8).



Trouble shooting

Before attempting any work on your M4 make sure that the chamber and the magazine of your shotgun are unloaded. (See the instructions on loading and unloading on pages 17-23).

The gun fails to fire

- 1) **check the safety catch:** if it is engaged, shift the button to the fire position (pag. 15);
- 2) **check that there is a cartridge in the barrel.** If not, insert a cartridge following the loading instructions (pag. 17);
- 3) **check the firing mechanism.** If necessary, clean and lubricate it.

Magazine cap

- 1) Especially after the first rounds, check that the **magazine cap** is firmly tightened, to keep the **barrel** against to the receiver.

*The chrome barrel extension **must be** completely contained by the receiver. None of the chromate parts must be visible at the front of the receiver (fig. 8).*



Munizioni da usare

Si possono usare indistintamente cartucce cal. 12 con bossolo da 70 mm (2" 3/4) o 76 mm (3").

ATTENZIONE: non usare **mai** cartucce con bossolo **la cui lunghezza superi** quella della camera di scoppio!

La mancata osservanza di questa regola può comportare gravi conseguenze sia per il tiratore che per l'arma.

I fucili Benelli non richiedono regolazione alcuna per qualsiasi munizionamento impiegato.

Tutti i fucili Benelli sono sottoposti alla prova forzata di 1370 bar presso il Banco Nazionale di Prova di Gardone Valrompia (Brescia).



Choice of ammunition

M4 can use 12 ga. shells with 70 mm (2" 3/4) or 76 mm (3") cases.

NOTE: never use cartridges with a case **longer than** the chamber, **as this would have serious consequences for both the gun and shooter.**

No adjustment to the shotgun is necessary to fire any of the ammunition listed above.

All Benelli shotguns are subjected to a 1370 bar burst test at the Italian National Proof House in Gardone Valrompia (Brescia).



Regolazione tacca di mira

Qualora la taratura standard effettuata in fabbrica non risponda alle esigenze di tiro individuali, è possibile regolare la linea di mira sia lateralmente che verticalmente.

Prima di effettuare qualunque tipo di intervento sul vostro fucile, accertatevi sempre che camera di scoppio e serbatoio siano completamente vuoti: leggere attentamente le istruzioni di caricamento e scaricamento alle pagine 17-23.

Regolazione laterale linea di mira

Per la regolazione laterale della linea di mira, prevista **sulla tacca di mira**, operare come segue:



Rear sight adjustment

The rear sight can be adjusted for both windage and elevation if the standard factory setting does not meet shooter requirements.

Before attempting any work on your M4 make sure that the chamber and the magazine of your shotgun are unloaded. See the instructions on loading and unloading on pages 17-23.

Windage adjustment

Using a coin or the rim of a shell cartridge to rotate the **windage adjustment screw** (fig. 72), located on the right side of the rear sight assembly, in the desired direction.

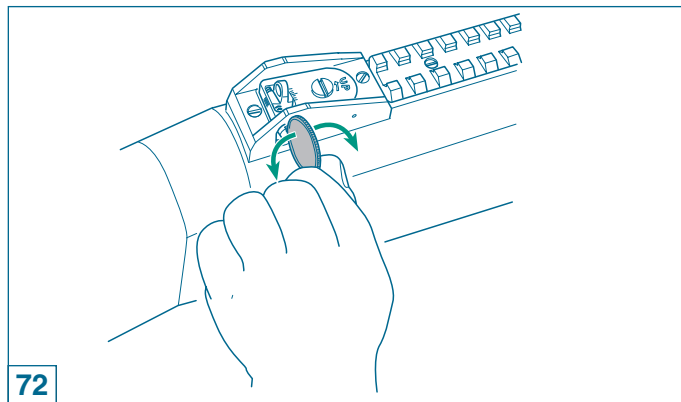



Agendo con una moneta o con il fondello di una cartuccia, **sulla apposita vite** (fig. 72), regolare la posizione della tacca di mira nel senso desiderato (spostare la tacca verso sinistra se si intende sparare più a sinistra; verso destra se si intende sparare più a destra) facendo riferimento **alle rispettive tacche** graduate di allineamento (fig. 73).

Regolazione verticale linea di mira

Per la regolazione verticale della linea di mira, prevista **sulla tacca di mira**, operare come segue:

Agendo con una moneta o con il fondello di una cartuccia, **sulla apposita vite** (fig. 74), regolare la posizione della tacca di mira nel senso desiderato (in senso antiorario "up" se si intende sparare più in alto; al contrario se si intende sparare più in basso) facendo riferimento alle rispettive intacche graduate di allineamento.

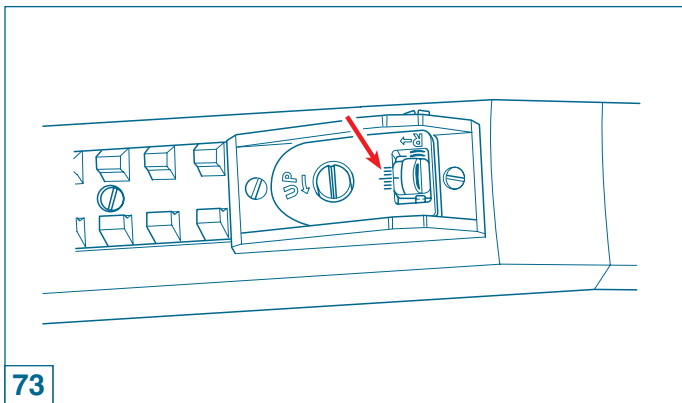

73



Rotating the windage adjustment screw in a **counter clockwise** direction moves the point-of-impact on target to the left, in a **clockwise** direction moves the point-of-impact to the right. **Note on the windage scale**, the amount of adjustment made (fig. 73).

Elevation adjustment

Use a coin or the rim of a shell cartridge to rotate the elevation adjustment screw (fig. 74), located on top of the elevating platform, in the desired direction.

Rotating the elevation **screw** in a counter clockwise direction raises the aperture and the point-of-impact of on target, in a clockwise direction lowers the aperture and point-of-impact on target. Note on the elevation scale on the rear surface of the elevating platform the amount of adjustment made, or count the tactile clicks of the screw.

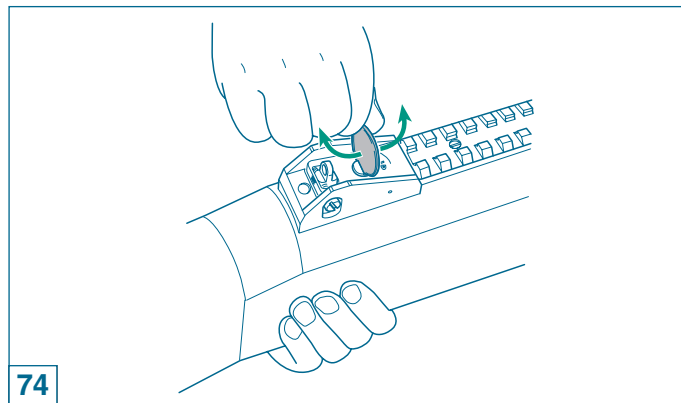

74



Strozzatore interno (ove montato)

Prima di effettuare qualunque tipo di intervento sul vostro fucile, accertatevi sempre che camera di scoppio e serbatoio siano completamente vuoti! (Leggere attentamente le istruzioni di caricamento e scaricamento dell'arma alle pagine 17-23).

Per cambiare o pulire lo strozzatore interno agire nel seguente modo:

- 1) **svitare** lo strozzatore interno utilizzando la speciale **chiave dentata** in dotazione all'arma e sfilarlo completamente dalla sede della canna (fig. 75);
- 2) qualora la sede filettata dello strozzatore sulla canna **sia molto sporca**, pulirla avvitandovi **la parte filettata** della chiave per strozzatori (fig. 76);

ATTENZIONE: prima di riutilizzare l'arma **assicurarsi di aver tolto** la chiave per strozzatore **dalla volata** della canna.

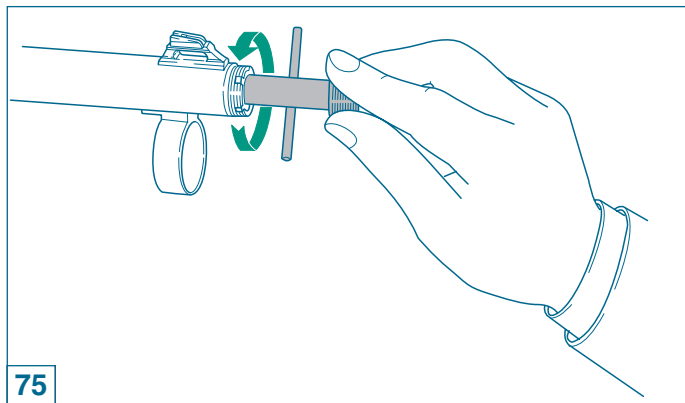

75



Internal choke (when supplied)

Before attempting any work on your M4 make sure that the chamber and the magazine of your shotgun are unloaded. (See the instructions on loading and unloading on pages 17-23).

To change or clean the internal choke, proceed as follows:

- 1) **unscrew** the internal choke using the special **choke wrench** supplied with the shotgun and extract it completely from the barrel seat (fig. 75);
- 2) if the threaded seat of the choke on the barrel **is too dirty**, clean it by spinning round the **threaded part** of the proper wrench (fig. 76);

NOTE: before re-using the shotgun, **make sure** that the choke wrench **has been removed** from the **barrel's muzzle**.

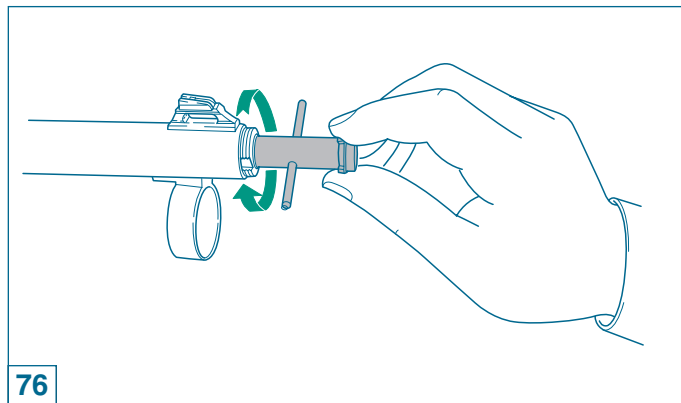

76



- 3) Rimontare sulla sede canna il tipo di strozzatore desiderato, avendo cura di **inserire la parte non filettata dello strozzatore** all'interno della canna prima di avvitarlo sul filetto della canna stessa (fig. 77).

ATTENZIONE: lo strozzatore correttamente montato **non deve sporgere** dalla volata della canna.

- 4) Completare il montaggio dello strozzatore avvitandolo **con forza** tramite l'apposita chiave dentata (fig. 78).

ATTENZIONE: prima di riutilizzare l'arma **assicurarsi di aver tolto** la chiave per strozzatore **dalla volata** della canna.

Prima di lasciare l'arma inutilizzata per un lungo periodo, è consigliabile la pulizia dello strozzatore interno e della sua sede sulla volata della canna.

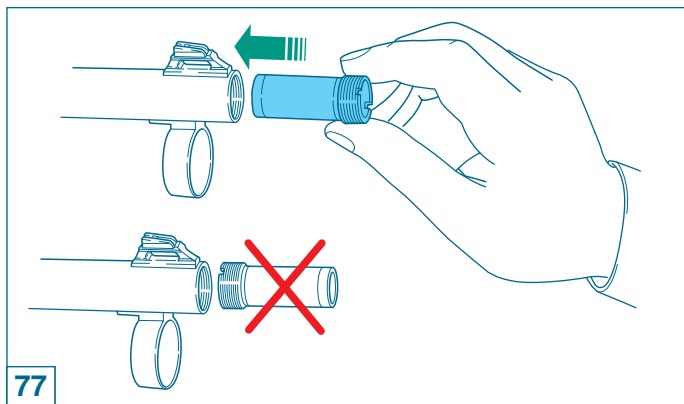

- 3) Reassemble on the barrel seat the kind of choke required, taking care to **insert the non-threaded part** inside the barrel, before screwing the choke on the barrel's thread (fig. 77).

NOTE: the choke correctly mounted **must not stick out** of the barrel's muzzle.

- 4) Finish the assembly of the choke by screwing it firmly using the choke wrench (fig. 78).

NOTE: before re-using the shotgun, make sure that the choke wrench has been removed from the barrel's muzzle.

Before the shotgun is put away, cleaning the internal choke and relative barrel thread is recommended.

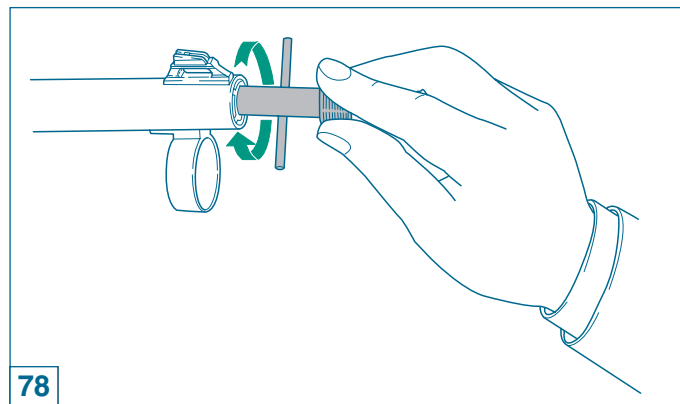



Gli strozzatori Benelli sono marcati per una rapida identificazione. Le intacche sulla parte frontale di ogni strozzatore permettono un rapido riconoscimento della strozzatura, anche quando lo strozzatore è montato.



Benelli choke tubes are marked for easy identification. Notches on the muzzle end of each tube allow for quick recognition, even when the choke tube is installed in the shotgun.

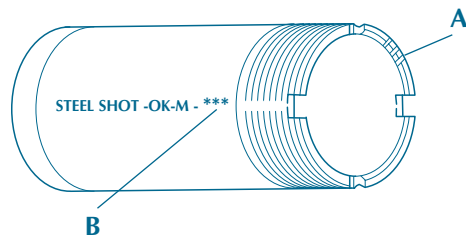

A INTACCHE
B SIMBOLO

A NOTCHES
B SYMBOL

INTACCHE NOTCHES	STROZZATURA CHOKE	SIMBOLO SYMBOL	PALLINI D'ACCIAIO STEEL SHOT
I	Full	X	NO
II	Improved Modified	XX	NO
III	Modified	XXX	OK
IIII	Improved Cylinder	XXXX	OK
IIIII	Skeet	XXXXX	OK



Riduttore a 3 colpi

Prima di effettuare qualunque tipo di intervento sul vostro fucile, accertatevi sempre che camera di scoppio e serbatoio siano completamente vuoti! (Leggere attentamente le istruzioni di caricamento e scaricamento dell'arma alle pagine 17-23).

ATTENZIONE

Le operazioni di seguito descritte devono essere effettuate con cautela per evitare che la molla del serbatoio sfugga ad alta velocità.

Mettere sempre occhiali protettivi durante questa operazione.

Se la molla del serbatoio sfugge ad alta velocità può colpire gli occhi od altre parti del viso arrecando gravi danni.



Three round limiter

Before attempting any work on your M4 make sure that the chamber and the magazine of your shotgun are unloaded. (See the instructions on loading and unloading on pages 17-23).

WARNING

The magazine spring must be captured by hand when disassembling the gun to prevent the spring from escaping at a high velocity.

Wear eye protection when disassembling this gun!

If the magazine spring escape at high velocity severe eye injury or other injuries can occur.



Per montare il riduttore sull'arma procedere nel seguente modo (figg. 79-80):

- 1) a **fulce scarico**, con canna rivolta verso l'alto, svitare completamente il **cappello fissaggio** astina e sfilarlo dal serbatoio;
- 2) utilizzando una pinza adatta togliere il **fermo riduttore**;
- 3) infilare il **riduttore** nella molla;
- 4) infilare il **riduttore** completo di molla nel tubo serbatoio;
- 5) montare l'**anello di fermo** in modo che non sporga dal tubo;
- 6) avvitare il cappello di fissaggio astina sul tubo serbatoio e **bloccare definitivamente** tutto il gruppo canna-culatta-astina con una certa energia.

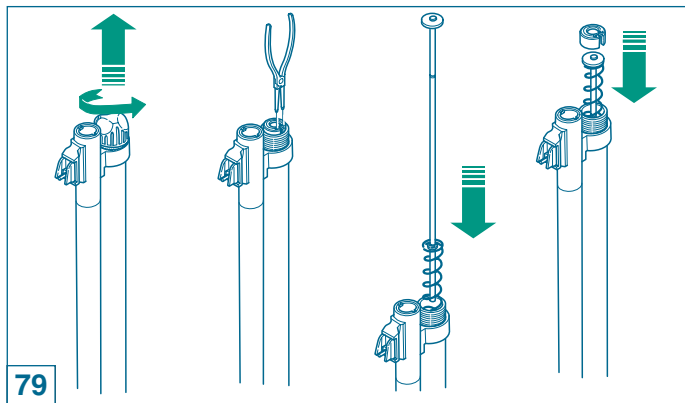

To install the limiter, proceed as follows (figs. 79-80):

- 1) **with the gun unloaded**, point the barrel upwards and unscrew **magazine cap** from the front of the weapon;
- 2) using relative pliers, remove **magazine spring seal ring**;
- 3) insert **the limiter** in the spring;
- 4) insert **limiter** and spring into the receiver (magazine tube);
- 5) install **the spring seal ring**: check for protrusion;
- 6) screw the magazine cap onto the end of the magazine tube and **fastening** the whole barrel-breech-fore-end unit **tightly**.

