

repeating
rifle

BROWNING

TROMBONE
cal. .22

FN

021

FABRIQUE NATIONALE D'ARMES DE GUERRE, S. A.
HERSTAL - BELGIUM

maître populaire

Picture is of a reproduction NOT the original

Description

La carabine est sans chien apparent.

La **carcasse**, d'une seule pièce, renferme tous les organes mobiles. Elle ne possède d'ouverture qu'à sa face latérale droite qui sert au calage du verrou et à l'éjection des douilles. Elle présente donc, en premier lieu, un caractère de sécurité exceptionnel pour le tireur, puisqu'il est à l'abri des gaz ou craquements quelconques de la cartouche, et en second lieu, elle empêche la pénétration dans le mécanisme de la pluie, de la neige, de la poussière, ou d'autres substances étrangères. Le fond de la carcasse est fermé par la sous-garde et une pièce d'assemblage qui peuvent, toutes deux, être détachées de la carcasse, laissant le fond entièrement ouvert, ce qui permet de retirer le magasin, la glissière et le verrou.

La **détente**, la **sûreté** ainsi que l'**arrêt de glissière** sont montés sur la **sous-garde**. Celle-ci est pourvue d'un tube se prolongeant vers l'arrière, lequel contient le ressort du chien. La sûreté, logée dans la partie postérieure du pontet, derrière la détente, immobilise celle-ci et empêche les départs intempestifs. Tout danger de décharge accidentelle est ainsi écarté.

Le **mécanisme de fermeture** se compose du verrou sur lequel sont montés l'extracteur et le percuteur.

Le **mécanisme de prise de feu** se compose de la détente, du chien et de l'arrêt de glissière.

Notons enfin, à l'intérieur de la carcasse, l'**éjecteur** avec son ressort.

L'extrémité arrière du verrou, par un mouvement d'oscillation latéral, s'engage dans l'ouverture d'éjection pratiquée dans la carcasse et est maintenue solidement dans cette position par la glissière, laquelle, à son tour, est retenue dans sa position par l'arrêt de glissière. Les surfaces de fermeture, bien établies, mettent les pièces à l'abri du jeu pouvant résulter de l'usure. Ce mécanisme est spécialement construit de façon que le percuteur ne puisse frapper la cartouche avant que le verrou ne soit complètement fermé, ce qui évite absolument tout danger de percussions prématurées.

La **crosse** pistolet, en bois de noyer, est maintenue à la carcasse par la vis d'assemblage.

Le **canon** possède à son extrémité postérieure une partie filetée permettant l'assemblage à la carcasse. Sous le canon se trouve le magasin qui porte l'orifice de chargement à sa partie inférieure. Autour du magasin, nous avons la poignée mobile (en bois de noyer) pourvue de rainures qui empêchent la main de glisser durant la manœuvre de va-et-vient que comporte le rechargement de l'arme.

Hausse. — Il y a lieu de noter que la qualité de la munition a une influence marquée sur la trajectoire. Les indications que nous donnons ci-après doivent donc uniquement servir de guide et nous conseillons à l'usager d'exécuter un tir d'essai au moyen des cartouches qu'il utilise couramment.



Pour le tir avec cartouches	22 LONG RIFLE	22 SHORT (courte)
1 ^{er} ou 2 ^e cran	jusque 50 m	jusque 50 m
2 ^e ou 3 ^e cran	jusque 75 m	jusque 75 m
2 ^e , 3 ^e ou 4 ^e cran		jusque 75 m
4 ^e ou 5 ^e cran	jusque 100 m	
5 ^e ou 6 ^e cran		jusque 100 m
6 ^e ou 7 ^e cran	jusque 125 m	jusque 125 m
7 ^e cran	parfois 150 m	

Dimensions et poids.

Longueur totale 990 mm
 Longueur du canon 557 mm
 Longueur de la crosse 340 mm

Pente de la crosse 70 mm
 Poids de l'arme, chargeur
 vide 2 kg 200

MANIEMENT

REMPLEIR LE MAGASIN.

Appuyer sur le poussoir qui se trouve à l'extrémité avant du magasin et retirer le tube intérieur jusqu'à ce que l'ouverture de chargement qui se trouve un peu en avant de la poignée, soit dégagée. On introduit alors une à une les cartouches dans le magasin (fig. 1), le culot vers l'arrière.

Lorsque le magasin n'admet plus de cartouches, ramener le tube intérieur en place, en ayant soin de s'assurer que le poussoir prend bien sa place.

Le magasin peut contenir respectivement 15 cartouches short, 12 long ou 11 long rifle.

Tirer vers l'arrière la partie moletée de l'arêteoir de glissière qui fait saillie à l'intérieur du pontet de sous-garde en avant de la détente; en même temps, faire mouvoir vivement en arrière, puis en avant la poignée mobile (en bois). L'arme se trouve chargée, prête pour le tir.

Après chaque coup, le garde-main doit être tiré en arrière, puis poussé en avant. Par ce mouvement vers l'arrière, on déverrouille l'arme, éjecte la douille et arme la carabine, tandis que l'introduction d'une nouvelle cartouche dans la chambre et le verrouillage du mécanisme sont provoqués par la poussée vers l'avant du garde-main.



Fig. 1



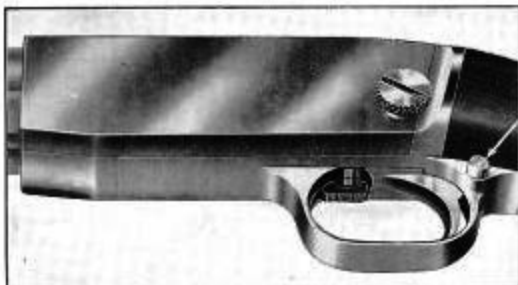

Fig. 2

DÉCHARGER LE MAGASIN.

Tirer le tube intérieur complètement hors du magasin, ce qui permet de vider les cartouches par la bouche, orifice de l'extrémité du magasin. Mouvoir ensuite plusieurs fois la poignée vers l'arrière et vers l'avant, tout en pressant du doigt sur la partie moletée de l'arrêteur de la glissière, pour **extraire la cartouche restant dans la chambre**; s'assurer que le mécanisme ne contient plus de cartouches. Abattre le chien.

DÉMONTAGE

DÉMONTAGE DE LA CARABINE.

Dévisser la vis d'assemblage qui se trouve sur le côté gauche de la carcasse. Si la vis est trop serrée pour être dévissée avec les doigts, se servir en guise de tournevis d'une pièce de monnaie que l'on introduit dans la rainure (fig. 3). Séparer la crosse et la carcasse.

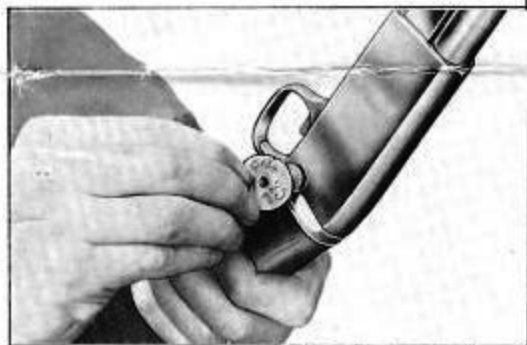

Fig. 3



Fig. 4

SÛRETÉ.

Pousser à fond, de gauche à droite, le bouton moleté qui se trouve encastré dans le pontet de la sous-garde. La position respective de la sûreté se reconnaît par les lettres « F » = Feu, « S » = Sûreté, gravées sur la face inférieure de la partie sortant du bouton (fig. 2). N. B. — Pour pouvoir mettre l'arme en sûreté, il faut que celle-ci soit armée.

DÉMONTAGE DU VERROU.

Tenir le canon et la carcasse, l'ouverture du logement de la sous-garde tournée vers la droite et, à l'aide de l'ongle du pouce (fig. 4), détacher le petit levier qui s'étend en avant de la pièce d'assemblage, en poussant en même temps celle-ci vers l'arrière, jusqu'à ce qu'elle soit dégagée de la carcasse. Retirer le tube intérieur du magasin.





Fig. 5

Après avoir dégagé le verrou de son point d'appui dans la rainure d'éjection (fig. 6), on peut le retirer. Les différentes pièces sont alors prêtes pour l'inspection et le nettoyage (fig. 7).

Soulever la glissière hors de la carcasse et la tirer en arrière (fig. 5).



Fig. 6



Fig. 7

REMONTAGE

Suivre l'ordre inverse des opérations exposées ci-dessus pour le démontage.

- 1° Introduire le percuteur dans le verrou;
- 2° Placer le verrou dans la carcasse;



- 3° Monter la glissière dans la carcasse;
- 4° Replacer la pièce d'assemblage;
- 5° Assembler la sous-garde et la crosse à la carcasse et remettre en place la vis d'assemblage;
- 6° Replacer le tube intérieur dans le magasin.

ENTRETIEN

NETTOYAGE.

Nettoyer et graisser le canon à l'huile fine immédiatement après le tir, **en procédant par la chambre et non par la bouche.**

Veiller à ce que le verrou fonctionne librement et, à cet effet, le nettoyer de temps à autre. Enlever, au moyen d'une pointe de canif, les résidus de graisse et de poudre non comburée qui se trouveraient éventuellement agglutinés dans la partie antérieure du verrou ou dans l'orifice de la glissière.

Après cette opération, graisser modérément et, au besoin, étancher au moyen d'un chiffon l'excès d'huile. Graisser légèrement l'extracteur.

Si, après un long usage de l'arme, l'extracteur venait à se caler, il faudrait l'enlever et le nettoyer soigneusement. Laisser ensuite couler quelques gouttes d'huile dans le tube magasin.

GRAISSAGE.

Se servir exclusivement d'huile fine, telle que l'huile pour machines à coudre. Les frottements dans le mécanisme étant presque nuls, un antirouille suffit pour assurer le bon fonctionnement de l'arme.

CARTOUCHES.

La carabine tire les trois types courants de cartouches 22 : short, long, long rifle. Nous recommandons l'emploi des cartouches à poudre sans fumée et graissées; elles laissent moins de résidus et leur détonation est moins forte. Il faut être très judicieux dans le choix des marques de cartouches à employer pour le tir à la carabine. Certaines espèces sont irrégulières et défectueuses sous plusieurs rapports. Afin d'obtenir un fonctionnement irréprochable, nous recommandons de s'en tenir aux bonnes marques.

PROPRETÉ DE LA CHAMBRE.

L'extrémité postérieure du canon étant trempée, la chambre ne peut se brûler au tir. Toutefois, elle n'est pas inattaquable à la rouille; il faudra donc veiller soigneusement à son entretien. Quand on utilise des cartouches non graissées, il se forme parfois sur la tranche du canon, autour de la chambre, un dépôt solide de résidus de la poudre non comburée. Cette matière attaque très vite le métal; elle doit être enlevée soigneusement.





Carcasse	1
Sous-garde	2
Goupille de centrage de la carcasse	2a
Goupille de centrage du bois	2b
Glissière	3
Bouton de commande du transporteur	3a
Verrou	4
Bout d'avant	5
Levier du bout d'avant	6
Transporteur	7
Chien	8
Arrêteur de glissière	9
Détente	10
Sûreté à volonté	11
Ressort de sûreté à volonté	12
Ressort de l'arrêteur de glissière	13
Bielle de manœuvre du chien	14
Percuteur	15
Extracteur	16
Poussoir de l'extracteur	17
Ressort de l'extracteur	18
Ejecteur	19
Ressort pour ejecteur	20
Poussoir du chien	21

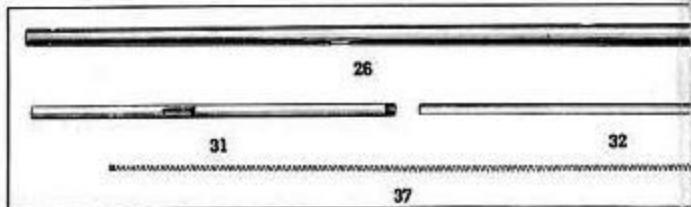
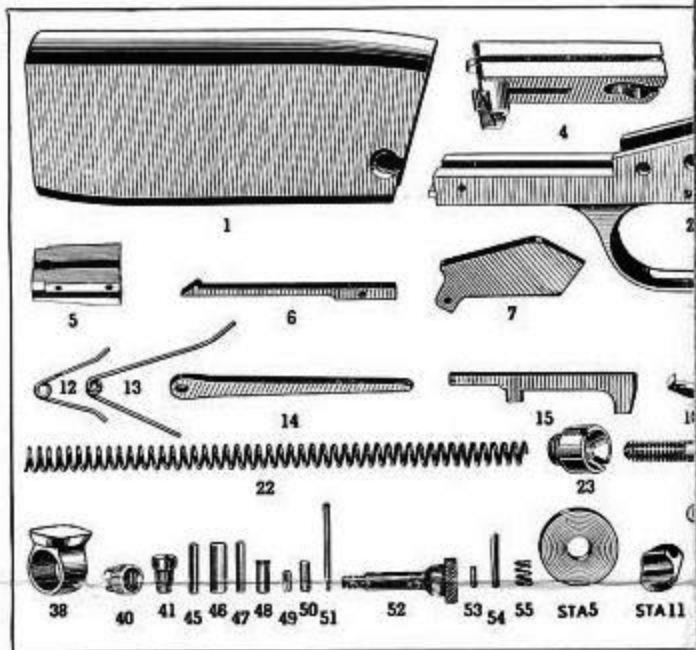

Ressort du chien	22
Bouchon d'appui pour ressort du chien	23
Vis d'assemblage de la crosse	24
Rondelle pour vis d'assemblage	STA 5
Canon	26

Langue du guidon	
Hausse réglable	
Pied de hausse	
Vis d'attache hausse	
Courseur de hausse réglable	

Fabrique Nationale d'Armes

HERSTAL-LEZ-LIÈGE

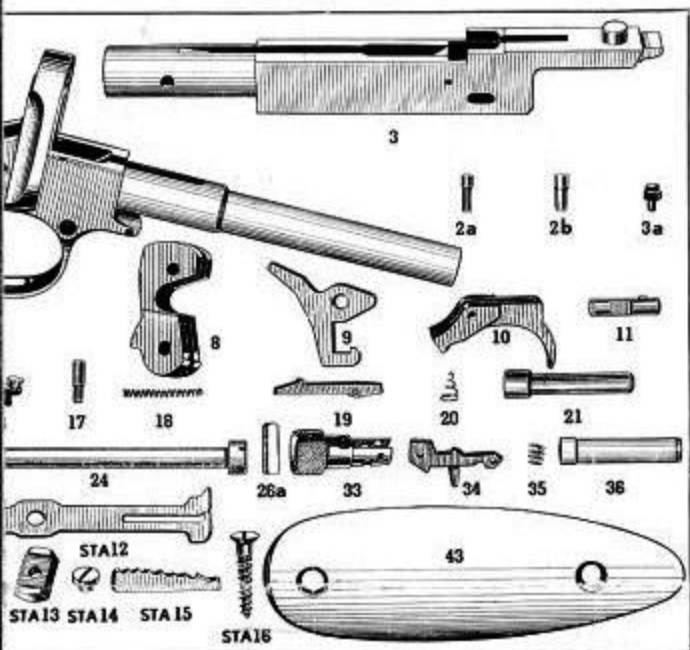

Guide de magasin . . .	38
Devant en bois . . .	39
Rosette (2 pièces) . . .	40
Vis d'attache du devant en bois (2 pièces) . . .	41
Crosse . . .	42
Plaque de couche . . .	43
Vis pour plaque de cou- che (2 pièces) . . . STA	16
Goupille du ressort d'ar- rêtoir de glissière . . .	45
Goupille du chien . . .	46
Goupille de détente . . .	47
Goupille de bielle . . .	48
Goupille du verrou du magasin . . .	49
Goupille du bouchon du magasin . . .	50
Goupille de l'éjecteur . . .	51
Vis d'assemblage de la carcasse . . .	52
Goupille de la vis d'as- semblage . . .	53
Goupille du levier du bout d'avant et du transport . . .	54
Ressort pour levier du bout d'avant . . .	55

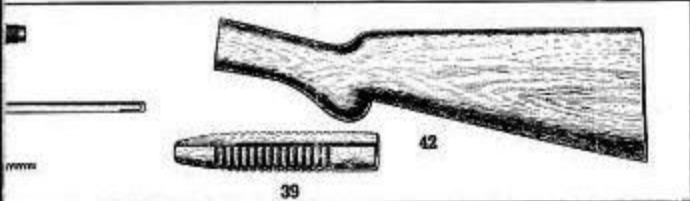

Canon . . .	26a	Tube extér. du magasin . . .	31
STA 11 . . .		Tube intér. du magasin . . .	32
STA 12 . . .		Bouchon du magasin . . .	33
STA 13 . . .		Verrou du magasin . . .	34
de la . . .	STA 14	Ressort du verrou du ma- gasin . . .	35
usse ré- . . .	STA 15	Poussoir des cartouches . . .	36
		Ressort du magasin . . .	37

LISTE DES PIÈCES CONSTITUTIVES

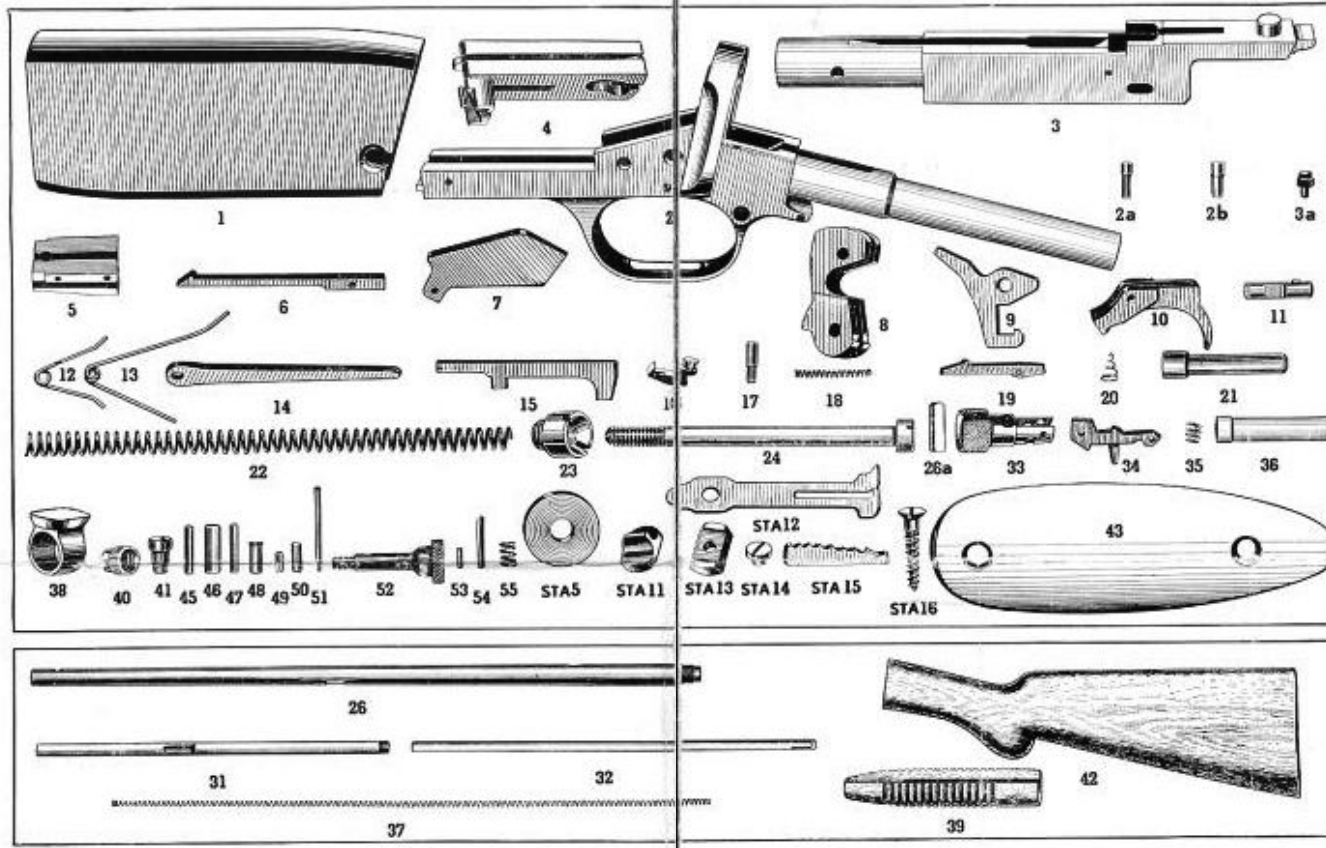

- 1 Carcasse
- 2 Sous-garde
- 2a Goupille de centrage de la carcasse
- 2b Goupille de centrage du bois
- 3 Glissière
- 3a Bouton de commande du transporteur
- 4 Verrou
- 5 Bout d'avant
- 6 Levier du bout d'avant
- 7 Transporteur
- 8 Chien
- 9 Arrêtoir de glissière
- 10 Détené
- 11 Sûreté à volonté
- 12 Ressort de sûreté à volonté
- 13 Ressort de l'arrêtoir de glissière
- 14 Bielle de manœuvre du chien
- 15 Percuteur
- 16 Extracteur
- 17 Poussoir de l'extracteur
- 18 Ressort de l'extracteur
- 19 Ejecteur
- 20 Ressort pour ejecteur
- 21 Poussoir du chien

- 38 Guide de magasin
- 39 Devant en bois
- 40 Rosette (2 pièces)
- 41 Vis d'attache du devant en bois (2 pièces)
- 42 Crosse
- 43 Plaque de couche
- 44 Vis pour plaque de couche (2 pièces) . . . STA 16
- 45 Goupille du ressort d'arrêtoir de glissière
- 46 Goupille du chien
- 47 Goupille de détené
- 48 Goupille de bielle
- 49 Goupille du verrou du magasin
- 50 Goupille du bouchon du magasin
- 51 Goupille de l'éjecteur
- 52 Vis d'assemblage de la carcasse
- 53 Goupille de la vis d'assemblage
- 54 Goupille du levier du bout d'avant et du transport.
- 55 Ressort pour levier du bout d'avant

Ressort du chien	22	Langue du canon	26a	Tube extér. du magasin . . .	31
Bouchon d'appui pour ressort du chien	23	Guidon	STA 11	Tube intér. du magasin . . .	32
Vis d'assemblage de la crosse	24	Hausse réglable	STA 12	Bouchon du magasin	33
Rondelle pour vis d'assemblable	STA 5	Pied de hausse	STA 13	Verrou du magasin	34
Canon	26	Vis d'attache de la hausse	STA 14	Ressort du verrou du magasin	35
		Curseur de hausse réglable	STA 15	Poussoir des cartouches . . .	36
				Ressort du magasin	37

Fabrique Nationale d'Armes de Guerre, s. a.
HERSTAL-LEZ-LIÈGE (BELGIQUE)