



Scheda PCI IBM High Rate Wireless LAN

Guida per l'utente

OPTIONS
by IBM

Nota: Prima di utilizzare queste informazioni ed il prodotto a cui sono allegate, leggere le informazioni contenute nella sezione “Appendice B. Informazioni particolari” a pagina B-1.

Informazioni sulla sicurezza

Before installing this product, read the Safety Information.

مج، يجب قراءة دات السلامة

Antes de instalar este produto, leia as Informações de Segurança.

在安装本产品之前，请仔细阅读 **Safety Information** (安全信息)。

Prije instalacije ovog produkta obavezno pročitajte Sigurnosne Upute.

Před instalací tohoto produktu si přečtěte příručku bezpečnostních instrukcí.

Læs sikkerhedsforskrifterne, før du installerer dette produkt.

Ennen kuin asennat tämän tuotteen, lue turvaohjeet kohdasta Safety Information.

Avant d'installer ce produit, lisez les consignes de sécurité.

Vor der Installation dieses Produkts die Sicherheitshinweise lesen.

Πριν εγκαταστήσετε το προϊόν αυτό, διαβάστε τις πληροφορίες ασφάλειας (safety information).

לפני שתתקינו מוצר זה, קראו את הוראות הבטיחות.

A termék telepítése előtt olvassa el a Biztonsági előírásokat!

Prima di installare questo prodotto, leggere le Informazioni sulla Sicurezza.

製品の設置の前に、安全情報をお読みください。

본 제품을 설치하기 전에 안전 정보를 읽으십시오.

Пред да се инсталира овој продукт, прочитајте информацијата за безбедност.

Lees voordat u dit product installeert eerst de veiligheidsvoorschriften.

Les sikkerhetsinformasjonen (Safety Information) før du installerer dette produktet.

Przed zainstalowaniem tego produktu, należy zapoznać się z książką "Informacje dotyczące bezpieczeństwa" (Safety Information).

Antes de instalar este produto, leia as Informações sobre Segurança.

Перед установкой продукта прочтите инструкции по технике безопасности.

Pred inštaláciou tohto zariadenia si pečítajte Bezpečnostné predpisy.

Pred namestitvijo tega proizvoda preberite Varnostne informacije.

Antes de instalar este producto lea la información de seguridad.

Läs säkerhetsinformationen innan du installerar den här produkten.

安裝本產品之前，請先閱讀「安全資訊」。

Indice

| | |
|---|------------|
| Informazioni sulla sicurezza | iii |
| Prefazione | vii |
| Informazioni su questo manuale | vii |
| Registrazione delle opzioni | vii |
| Guida per l'utente e all'installazione | 1-1 |
| Descrizione del prodotto | 1-1 |
| Installazione del software e dei driver di periferica | 1-2 |
| Installazione della scheda PCI IBM High Rate Wireless LAN. | 1-2 |
| Installazione e rimozione dell'antenna | 1-3 |
| Installazione e rimozione dell'antenna | 1-4 |
| Installazione dei driver di periferica | 1-5 |
| Installazione dei driver di periferica per Windows 95 | 1-6 |
| Installazione dei driver di periferica per Windows 98 | 1-6 |
| Installazione dei driver di periferica per Windows Me | 1-10 |
| Installazione dei driver di periferica in ambiente Windows NT con la rete già installata | 1-13 |
| Installazione dei driver di periferica in ambiente Windows 2000 | 1-19 |
| Impostazione di TCP-IP per Windows 95, Windows 98 o Windows Me | 1-22 |
| Impostazione di TCP-IP in Windows NT | 1-25 |
| Impostazione di TCP-IP in Windows 2000 | 1-28 |
| Installazione di IBM Wireless LAN Client Manager | 1-31 |
| Utilizzo del programma IBM Wireless LAN Client Manager | 1-33 |
| Configurazione | 1-33 |
| Modalità. | 1-34 |
| SSID | 1-35 |
| Velocità di trasmissione. | 1-36 |
| Risparmio energetico abilitato | 1-37 |
| Canale AdHoc. | 1-37 |
| Crittografia | 1-38 |
| Crittografia (WEP) | 1-38 |
| Crea chiave con Passphrase | 1-38 |
| Crea chiave manualmente | 1-39 |
| Stato di collegamento | 1-41 |
| Stato | 1-41 |
| Canale corrente | 1-42 |
| Velocità Tx corrente | 1-42 |
| Velocità di trasmissione dati | 1-42 |
| Qualità di collegamento | 1-42 |
| Intensità di segnale | 1-42 |
| Informazioni | 1-43 |
| Regolazione dell'antenna per ottimizzare le prestazioni | 1-43 |

| | |
|--|----------------|
| Appendice A. Informazioni sull'assistenza tecnica e sulla garanzia del prodotto | A-1 |
| Informazioni sulla garanzia | A-1 |
| Periodo di garanzia | A-1 |
| Supporto e assistenza | A-1 |
| Informazioni sulla garanzia sul World Wide Web | A-1 |
| Supporto tecnico in linea | A-1 |
| Supporto tecnico per telefono | A-2 |
| Dichiarazione di garanzia IBM Z125-4753-06 8/2000 | A-3 |
| Parte 1 - Condizioni generali | A-3 |
| Parte 2 - Condizioni specifiche | A-6 |
| Appendice B. Informazioni particolari | B-1 |
| Marchi. | B-2 |
| Informazioni sull'emissione elettromagnetica | B-2 |
| Dichiarazione FCC (Federal Communications Commission) | B-2 |
| Appendice C. Regolamentazioni dei collegamenti senza cavi | C-1 |

Prefazione

Informazioni su questo manuale

Questo manuale contiene le istruzioni sull'installazione e sull'utilizzo della scheda PCI IBM High Rate Wireless LAN e viene fornito nelle seguenti lingue:

- Inglese
- Tedesco
- Francese
- Spagnolo
- Italiano
- Portoghese brasiliano
- Cinese tradizionale
- Giapponese

Registrazione delle opzioni

Grazie per aver acquistato il prodotto IBM OPTIONS. Effettuare la registrazione del prodotto e fornire le informazioni per rendere migliore l'assistenza IBM in futuro. La collaborazione è importante per lo sviluppo dei prodotti e dei servizi, oltre allo sviluppo delle comunicazioni. Registrare l'opzione al sito Web dell'IBM visitando l'indirizzo

<http://www.ibm.com/pc/register>

L'IBM invierà le informazioni e gli aggiornamenti relativi al prodotto registrato a meno che non venga indicato nel questionario del sito web che non si desidera ricevere ulteriori informazioni.

Guida per l'utente e all'installazione

Questa sezione fornisce le descrizioni del software e del prodotto e la guida all'installazione e per l'utente.

Descrizione del prodotto

La scheda PCI IBM High Rate Wireless LAN è una scheda PCI standard che viene inserita in qualsiasi alloggiamento PCI standard. Essa è dotata di un indicatore LED (light-emitting diode) e un'antenna esterna. Questa scheda PCI viene utilizzata per creare una rete senza cavi, compatibile con lo standard IEEE 802.11b su reti LAN senza cavi. Essa supporta le velocità di trasferimento dati sino a 11 Mbp. Tale scheda PCI è compatibile con qualsiasi altro sistema LAN senza cavi basato sulla tecnologia radio DSSS (Direct Sequence Spread Spectrum), conforme con lo standard IEEE 802.11b su reti LAN senza cavi. la scheda supporta le seguenti funzioni LAN senza cavi:

- Meccanismo di selezione per la velocità di trasmissione automatica nell'intervallo Elevata, Media, Standard e Bassa
- Selezione del canale di frequenza (2,4 GHz)
- Roaming su più canali
- Risparmio energetico della scheda
- Crittografia di dati WEP (Wired Equivalent Privacy, basata sull'algoritmo di crittografia WEP a 64 bit e 128 bit, definita nello standard IEEE 802.11 su LAN senza cavi

Oltre a questo manuale, il pacchetto contiene quanto segue:

- Scheda PCI IBM High Rate Wireless LAN
- Il CD *IBM Driver and Utility*
- *Guida rapida all'installazione della scheda PCI IBM High Rate Wireless LAN*

Se uno dei componenti elencati manca o è stato danneggiato, contattare il rivenditore autorizzato.

La scheda PCI è una scheda bus PCI standard che può essere utilizzata per installare la scheda PCI IBM High Rate Wireless LAN nell'elaboratore.

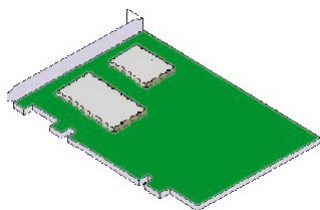

Installazione del software e dei driver di periferica

E' necessario che l'elaboratore soddisfi i seguenti requisiti per il funzionamento corretto della scheda PCI IBM High Rate Wireless LAN:

- Alloggiamento PCI compatibile alle specifiche PCI
- Sistema operativo Microsoft Windows 95, Windows 98, Microsoft Windows 2000 Professional, Windows Millennium Edition (Me) o Windows NT (Service Pack 6 o una versione successiva)
- Un spazio minimo di 5 MB disponibile su disco fisso per il programma di utilità ed il driver

Installazione della scheda PCI IBM High Rate Wireless LAN

Per installare la scheda PCI, seguire la procedura riportata di seguito:

1. Spegnerne l'elaboratore.
2. Scollegare i cavi di alimentazione dall'elaboratore e tutte le unità esterne, collegate all'elaboratore.
3. Rimuovere il coperchio superiore o laterale dell'elaboratore, in base alle istruzioni contenute nella guida per l'utente, fornita con l'elaboratore.
4. Selezionare un alloggiamento PCI disponibile per la scheda e rimuovere la linguetta del dosatore di metallo. Conservare le viti per il fissaggio della scheda.

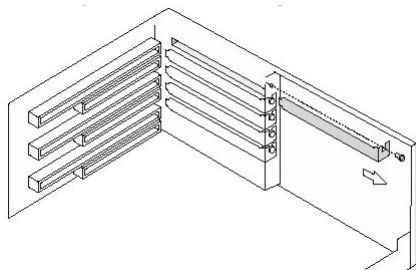

5. Accertarsi di aver rimosso l'antenna dalla scheda ed inserire il connettore della scheda PCI nell'alloggiamento.

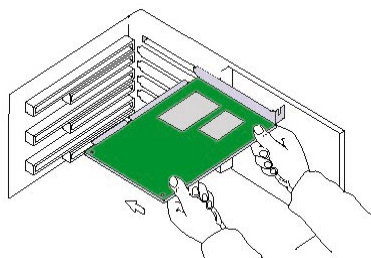

6. Fissare la scheda correttamente, utilizzando la vite rimossa nel passo 4.
7. Installare l'antenna, per ulteriori informazioni, consultare la sezione "Installazione e rimozione dell'antenna" a pagina 1-3.
8. Sostituire il coperchio dell'elaboratore, in base alle istruzioni contenute nella guida per l'utente, fornita con l'elaboratore.
9. Collegare di nuovo tutte le unità esterne ed i cavi di alimentazione all'elaboratore.
10. Accendere l'elaboratore per completare l'installazione dell'hardware.

Installazione e rimozione dell'antenna

Esistono due tipi di antenne da poter utilizzare con questa scheda PCI Wireless LAN:

- L'antenna elicoidale è appropriata per l'elaboratore IBM NetVista™ X41

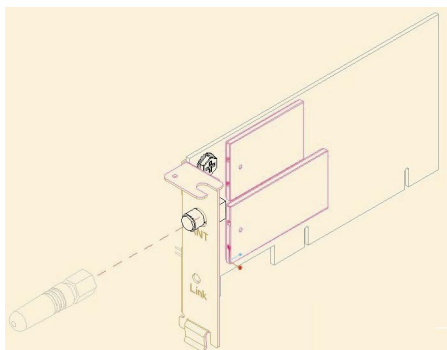

- L'antenna a dipolo è appropriata per altri elaboratori IBM e diversi da IBM

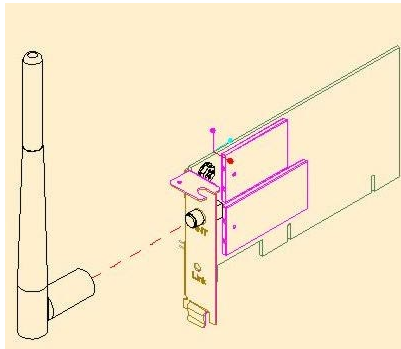

ATTENZIONE:

Quando viene installata o rimossa l'antenna, verificare che l'elaboratore sia spento. E' possibile che l'installazione o la rimozione dell'antenna, mentre l'elaboratore è acceso, danneggi la scheda PCI. Non operare mai con la scheda PCI High Rate Wireless LAN senza l'antenna installata.

Installazione e rimozione dell'antenna

1. Verificare che l'elaboratore sia spento.
2. Inserire un'estremità dell'antenna nel relativo connettore, fornito di etichetta ANT.

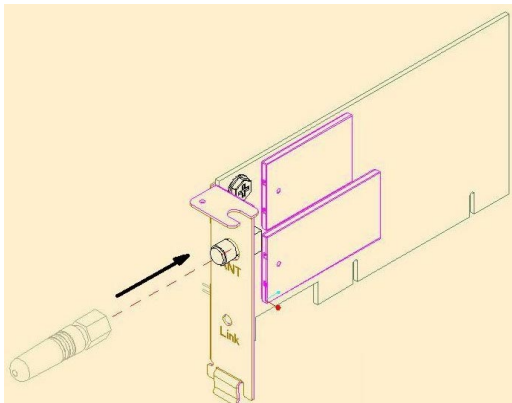

3. Installare l'antenna girandola in senso antiorario fino a quando viene posizionata correttamente. Non serrare eccessivamente.

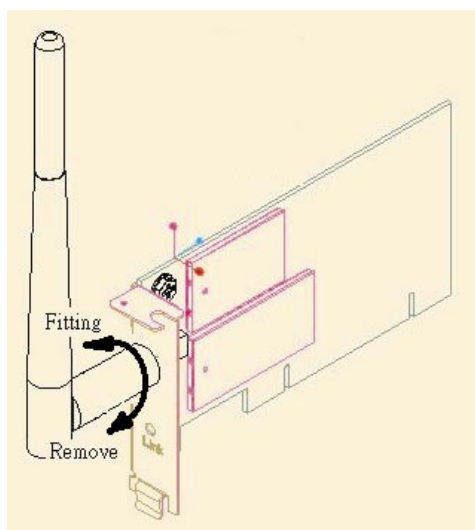
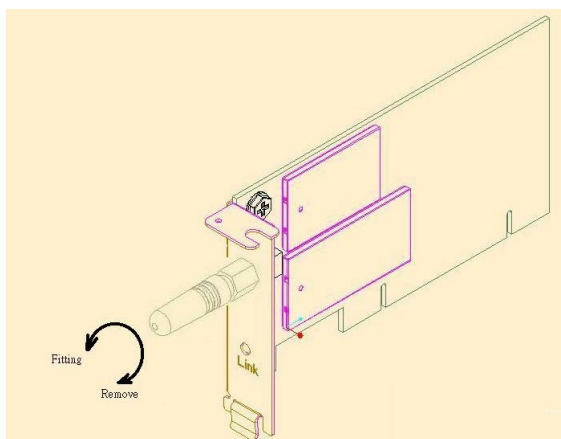

Per rimuovere l'antenna, invertire la procedura sopra riportata.

Installazione dei driver di periferica

Prima di accendere l'elaboratore ed avviare l'installazione del software e del driver di periferica, verificare di aver completato l'installazione dell'hardware.

Installazione dei driver di periferica per Windows 95

Utilizzare questa procedura per installare i driver della periferica e il software:

Note:

- Non installare subito la parte di hardware.
- Windows 95 OSR2 o successivo è richiesto per IBM High Rate Wireless LAN (PCI) Card.
- Questo software è stato progettato solo per Windows 95 OSR2 o successivo.
- Seguire le istruzioni riportate di seguito.

Scaricamento dei driver della periferica e del software.

1. Visitare la pagina web IBM PC Support all'URL <http://www.ibm.com/support>.
2. Scaricare il file "LP-PCIWin95Only.exe" per IBM High Rate Wireless LAN (PCI) Card.

Estrarre i driver della periferica e il software.

3. Eseguire il file zip ad auto-estrazione "LP-PCIWin95Only.exe" facendo doppio clic sull'icona.
4. Estrarre i file nella cartella predefinita o in una cartella a scelta.
5. Selezionare **Finish** per estrarre e copiare i file nell'ubicazione specificata. Selezionare l'opzione che consente di creare la cartella se non esiste.
6. Fare clic su **OK** per completare l'estrazione.

Installazione dei driver della periferica e del software

Nota: Non installare subito la parte di hardware.

1. Eseguire il file setup.exe ubicato nella directory "\\setup" presente nel percorso in cui sono stati estratti i file.
2. Fare riferimento a "Installazione di IBM Wireless LAN Client Manager" a pagina 1-31.
3. Spegnerne l'elaboratore.
4. Installare il componente hardware. Fare riferimento a "Installazione della scheda PCI IBM High Rate Wireless LAN" a pagina 1-2.
5. Windows 95 installerà automaticamente i driver per la nuova periferica.
6. L'installazione è completa.

Installazione dei driver di periferica per Windows 98

Per installare i driver di periferica, utilizzare questa procedura:

1. Windows rileverà automaticamente la scheda PCI IBM High Rate Wireless LAN dopo l'installazione.
2. Inserire il CD *IBM Driver & Utility* nell'unità CD-ROM.

3. Fare clic su **Avanti**.



4. Selezionare "Cerca il miglior driver per la periferica".
5. Fare clic su **Avanti**.



6. Selezionare **Specifica un percorso**.
7. Indicare il percorso del driver. Il percorso è l'unità in cui il CD è stato inserito con il percorso di directory "\\Driver". Fare riferimento all'esempio

riportato di seguito.



8. Windows troverà i seguenti file per l'installazione del driver della periferica.
9. Fare clic su **Avanti**.



10. Immettere tutte le informazioni specifiche sulla rete senza fili nella pagina del programma di utilità per impostare il cavo senza fili.
11. Al completamento dell'operazione, fare clic su **OK**.

Nota: Queste impostazioni possono essere modificate in un secondo momento, come descritto nelle pagine che vanno da 1-31 a 1-35.

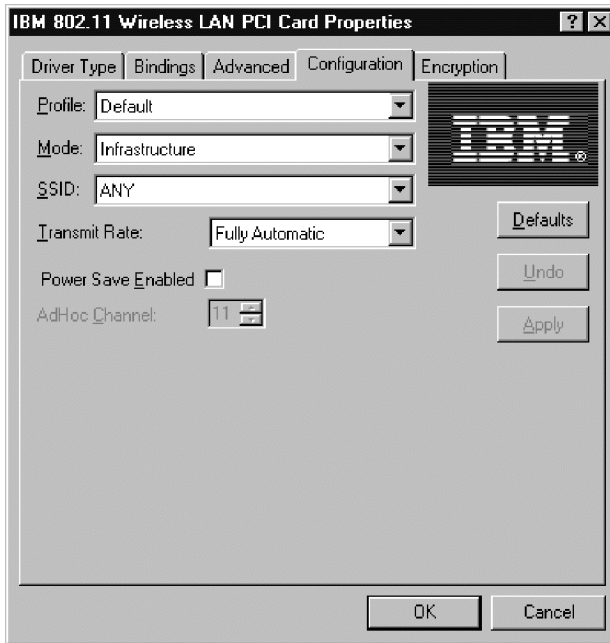

- Windows richiede il CD_ROM originale per completare l'installazione del driver. Rimuovere il CD *IBM Driver & Utility* ed inserire il CD Windows per completare l'installazione.



Nota:

In Windows, potrebbe non essere facile individuare i file appropriati. In tal caso, verificare che il percorso all'unità CD-ROM sia corretto; è richiesto un percorso \WIN98 o \WIN95, a seconda del sistema operativo.

Fare clic su **OK**.

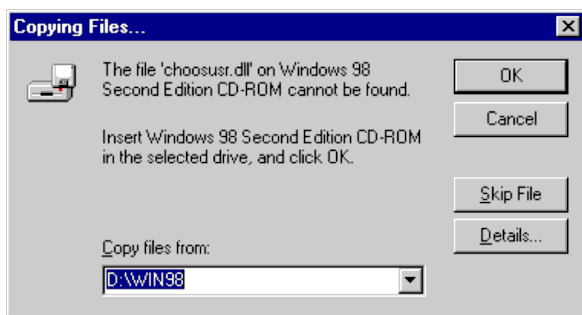

13. Fare clic su **Fine** per completare la procedura di installazione.



14. Selezionare **Sì** per riavviare l'elaboratore.

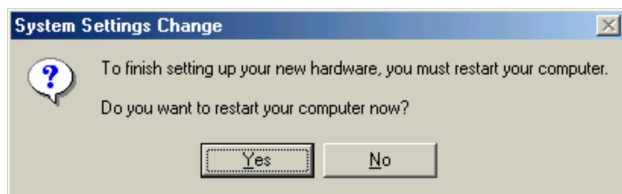

Installazione dei driver di periferica per Windows Me

Per installare i driver di periferica per Microsoft Windows Millennium Edition (Me), attenersi alla seguente procedura:

1. Windows rileverà automaticamente la scheda PCI IBM High Rate Wireless LAN dopo l'installazione.
2. Inserire il CD *IBM Driver & Utility* nell'unità CD-ROM.
3. Selezionare **Cerca il miglior driver per la periferica**.
4. Fare clic su **Avanti**.

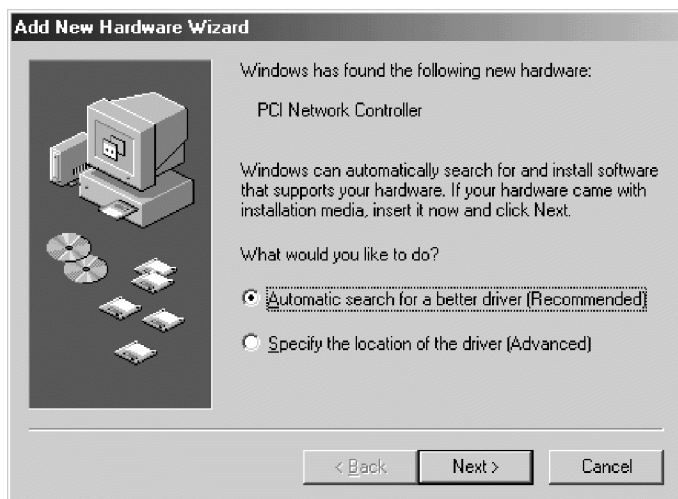

5. Immettere tutte le informazioni di rete specifiche nella pagina del programma di utilità per impostare la scheda senza fili.
6. Fare clic su **OK**.

Nota: Queste impostazioni possono essere modificate in un secondo momento, come descritto nelle pagine che vanno da 1-31 a 1-35.

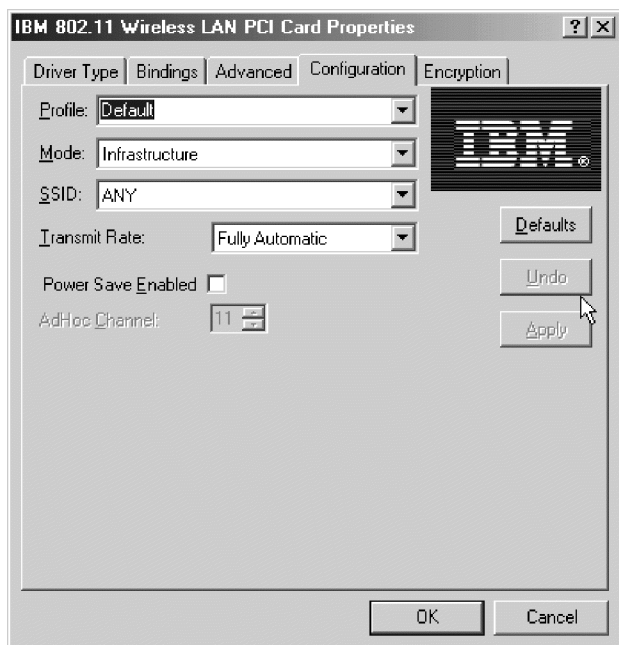

7. Fare clic su **Fine** per completare la procedura di installazione.



8. Fare clic su **Sì** per riavviare l'elaboratore.

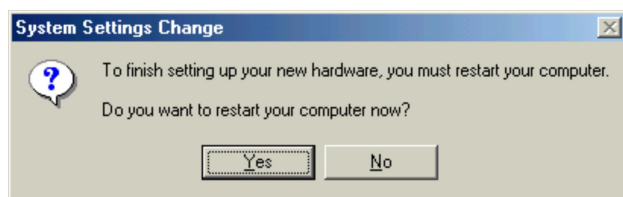

Installazione dei driver di periferica in ambiente Windows NT con la rete già installata

Per installare i driver di periferica in ambiente Windows NT 4.0, utilizzare la procedura riportata di seguito:

1. Fare clic su **Avvio** → **Impostazioni** → **Pannello di controllo**.
2. Fare doppio clic sull'icona **Rete**.

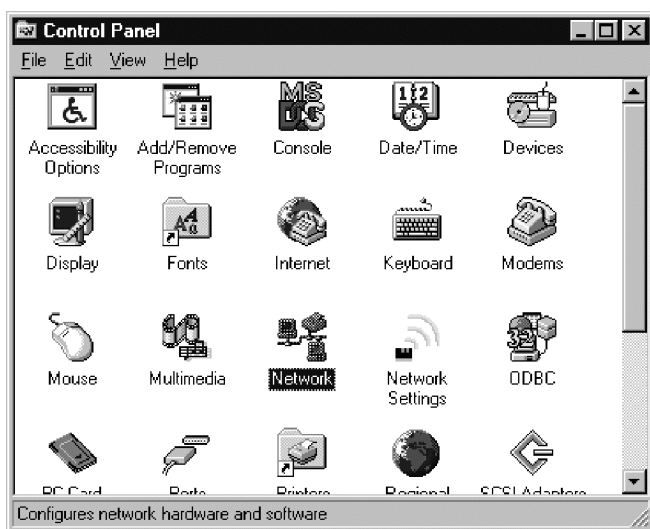

Nota: Se Windows NT Networking non è installato sul computer, verrà visualizzata la seguente finestra. Contattare il responsabile di rete per ulteriori informazioni sull'installazione di Windows NT

Networking.

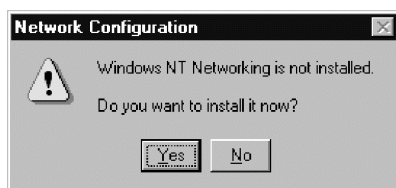

3. Fare clic sulla scheda **Schede di rete**.
4. Fare clic su **Aggiungi...** per aggiungere un nuovo adattatore.

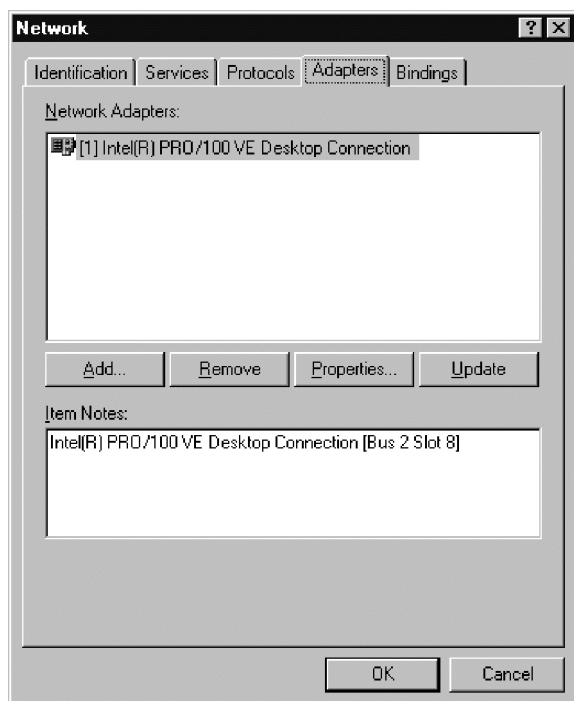

5. Fare clic su **Disco driver...**

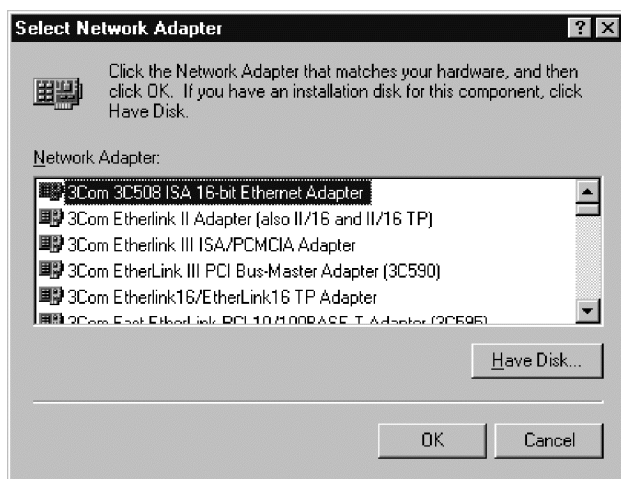

6. Indicare il percorso del driver. Il percorso è l'unità in cui il CD è stato inserito con il percorso di directory "\Driver". Fare riferimento all'esempio riportato di seguito.
7. Fare clic su **OK**.

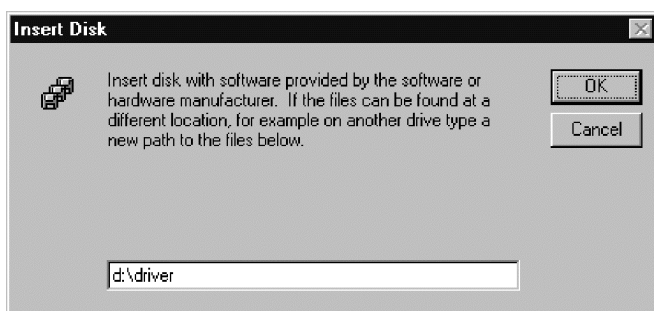

8. Selezionare **Scheda PCI IBM High Rate Wireless LAN**.

9. Fare clic su **OK**.

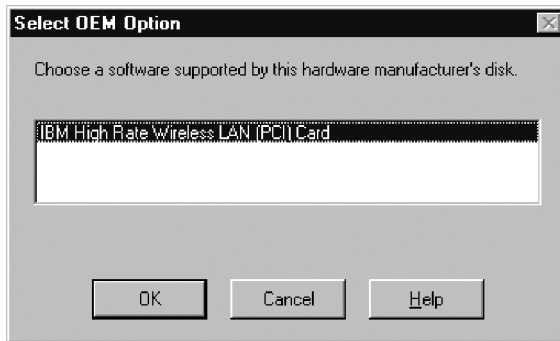

10. Immettere tutte le informazioni di rete specifiche nella pagina del programma di utilità per impostare la scheda senza fili.

11. Fare clic su **Avanti**.

Nota: Queste impostazioni possono essere modificate in un secondo momento, come descritto nelle pagine che vanno da 1-31 a 1-35.

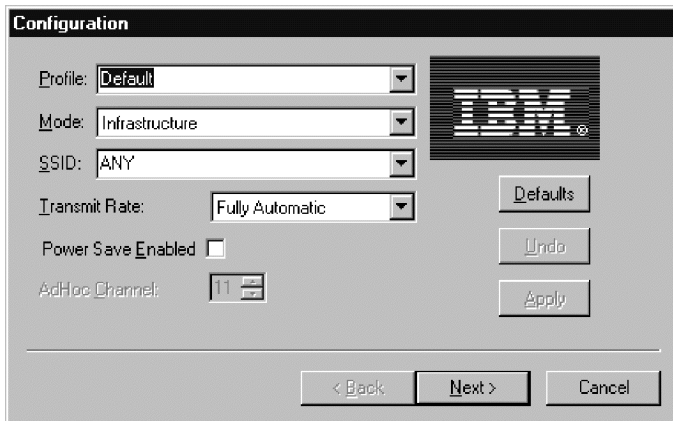

12. Se la rete richiede la funzione crittografia WEP, modificare le impostazioni per soddisfare i requisiti di rete descritti nelle pagine che vanno da 1-35 a 1-38.

13. Fare clic su **Fine**.

Per ulteriori informazioni, contattare il responsabile di rete.

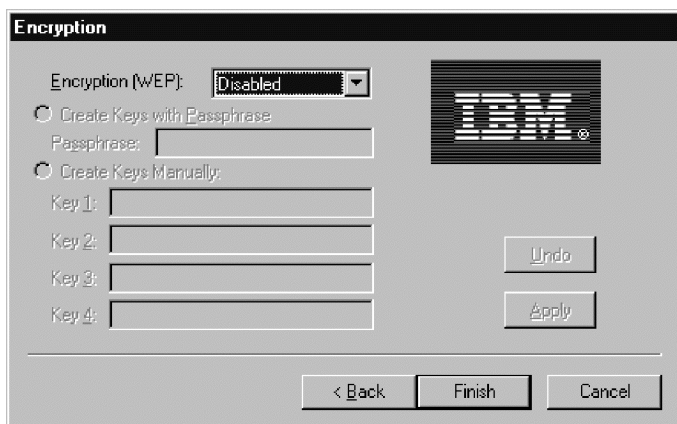

14. Nell'elenco delle schede, verrà visualizzata la scheda PCI IBM High Rate Wireless LAN.
15. Fare clic su **Chiudi** per completare l'installazione.

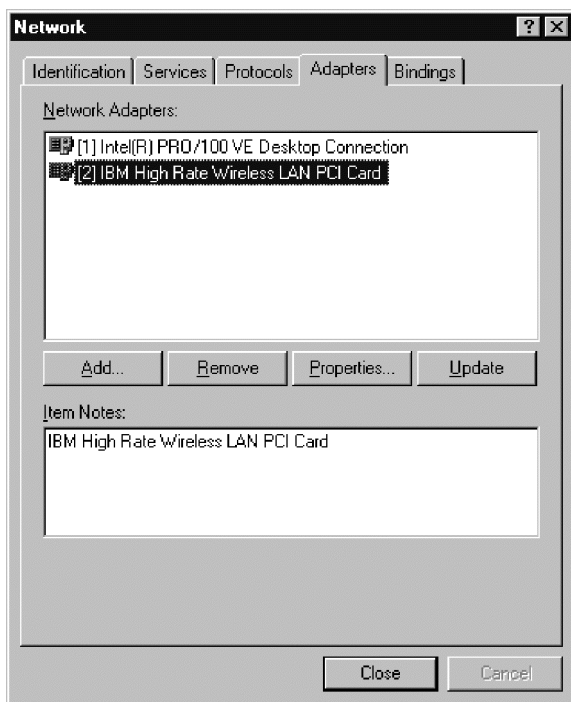

16. Se si utilizza un server DHCP sulla rete, selezionare la voce relativa all'indirizzo IP del server DHCP. E' anche possibile inserire manualmente l'indirizzo IP. Per ulteriori informazioni, contattare il responsabile di rete o l'ISP (Internet Service Provider).
17. Fare clic su **OK**.

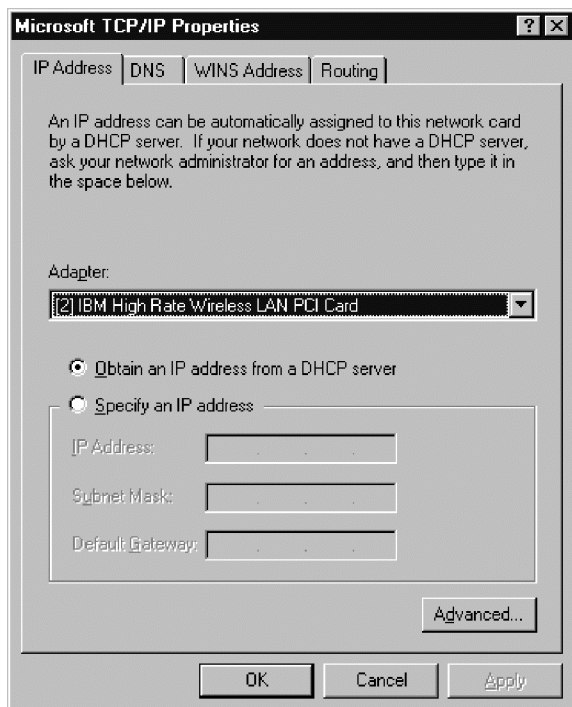

18. Fare clic su **Sì** per riavviare l'elaboratore e completare la procedura di installazione.

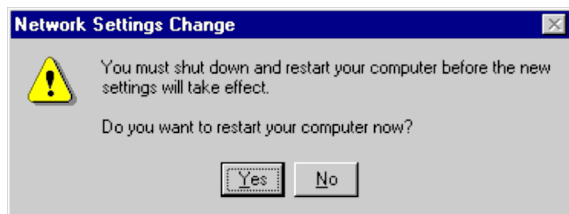

Installazione dei driver di periferica in ambiente Windows 2000

Per installare i driver di periferica in ambiente Windows 2000, utilizzare la procedura riportata di seguito:

1. Windows rileverà automaticamente la scheda PCI IBM High Rate Wireless LAN dopo l'installazione.
2. Inserire il CD *IBM Driver & Utility* nell'unità CD-ROM.
3. Fare clic su **Avanti**.



4. Selezionare Ricerca di un driver adatto per la periferica in uso.

5. Fare clic su **Avanti**.



6. Verificare che la casella di spunta "Unità CD-ROM" sia selezionata.

7. Fare clic su **Avanti**.



8. Windows troverà i seguenti file per l'installazione del driver della periferica.

9. Fare clic su **Avanti**.

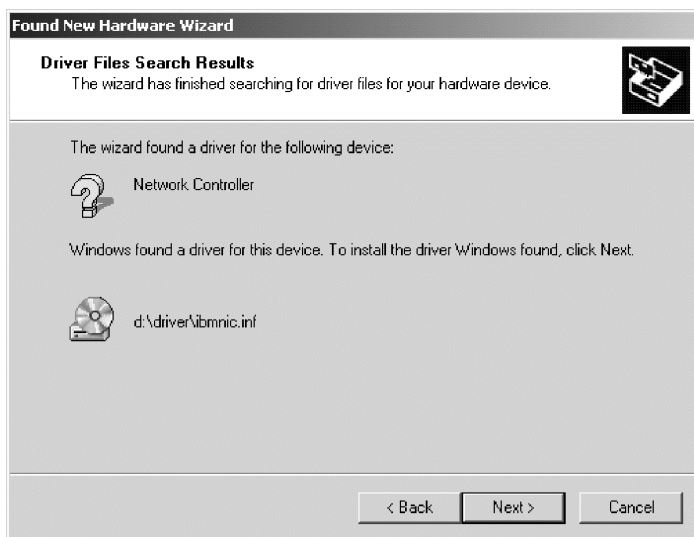

10. Immettere tutte le informazioni di rete specifiche nella pagina del programma di utilità per impostare la scheda senza fili e fare clic su **Avanti**.

Nota: Queste impostazioni possono essere modificate in un secondo momento, come descritto nelle pagine che vanno da 1-31 a 1-35.

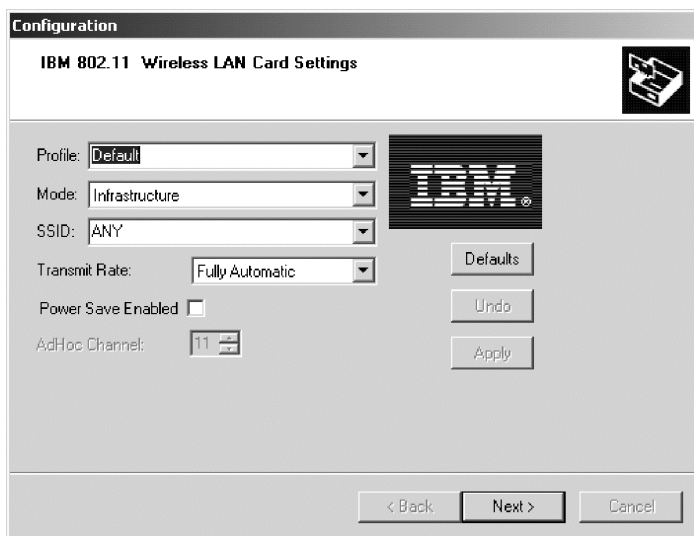

11. Se la rete richiede la funzione crittografia WEP, modificare le impostazioni per soddisfare i requisiti di rete descritti nelle pagine che vanno da 1-35 a 1-38.
 12. Fare clic su **Avanti**.
 13. Fare clic su **Fine** per completare la procedura di installazione.
- Per ulteriori informazioni, contattare il responsabile di rete.

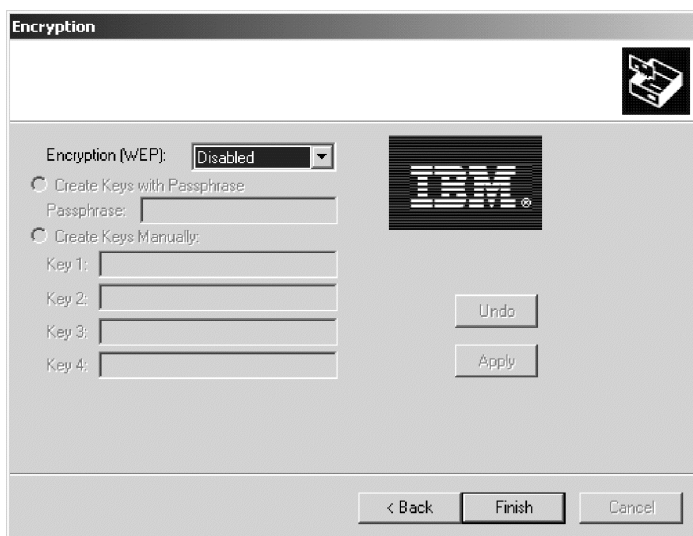

Impostazione di TCP-IP per Windows 95, Windows 98 o Windows Me

Per impostare TCP-IP per Windows 95, Windows 98 o Windows Me, effettuare le seguenti operazioni:

1. Fare clic su **Start/Avvio** e selezionare **Impostazioni->Pannello di controllo**.

2. Fare doppio clic sull'icona **Rete**.



3. Selezionare TCP/IP -> IBM 802.11 Wireless LAN PCI Card.

4. Fare clic su **Proprietà**.

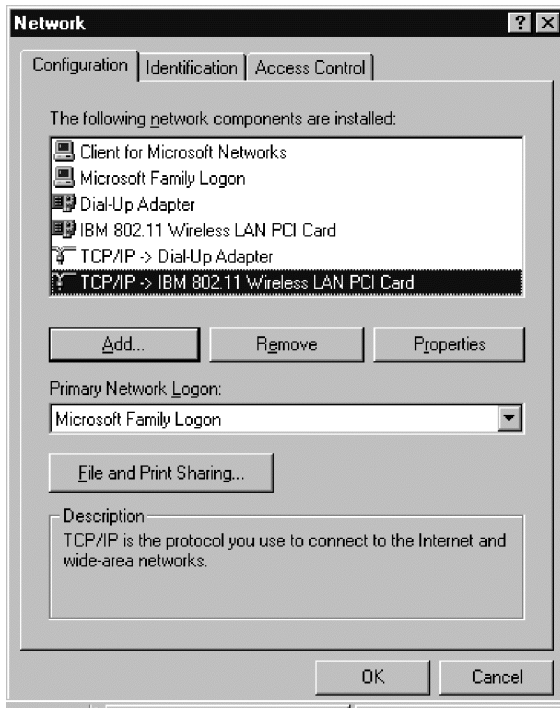

5. Se si utilizza un server DHCP sulla rete, selezionare la voce relativa all'indirizzo IP del server. E' anche possibile inserire manualmente l'indirizzo IP. Per ulteriori informazioni, contattare il responsabile di rete o l'ISP (Internet Service Provider).

6. Fare clic su **OK**.

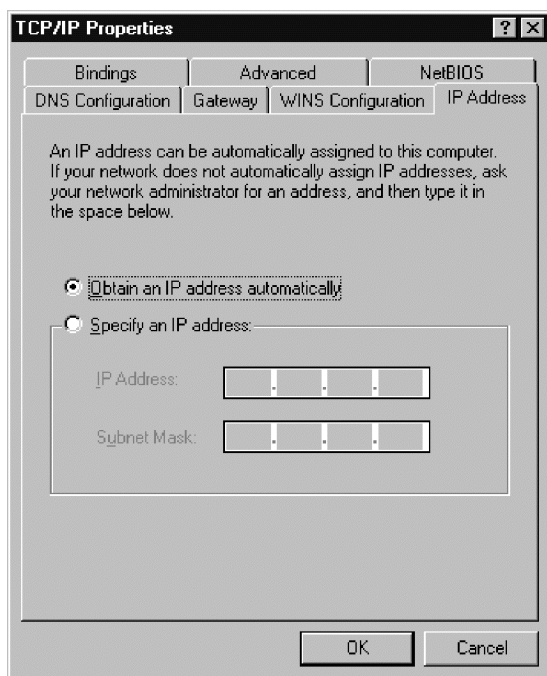

Impostazione di TCP-IP in Windows NT

Per impostare TCP-IP in Windows NT, effettuare le seguenti operazioni:

1. Fare clic su **Start/Avvio** e selezionare **Impostazioni->Pannello di controllo**.

2. Fare doppio clic su **Rete**.



3. Selezionare **Protocolli**.

4. Selezionare **Protocollo TCP/IP**.

5. Fare clic su **Proprietà**.

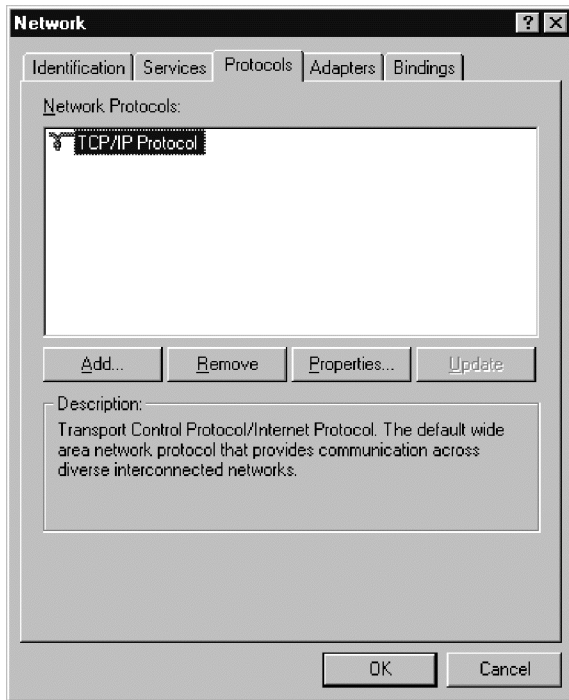

6. Nell'elenco delle schede, selezionare la scheda PCI IBM High Rate Wireless LAN.
7. Se si utilizza un server DHCP sulla rete, selezionare la voce relativa all'indirizzo IP del server DHCP. E' anche possibile inserire manualmente l'indirizzo IP. Per ulteriori informazioni, contattare il responsabile di rete o l'ISP (Internet Service Provider).
8. Fare clic su **OK**.

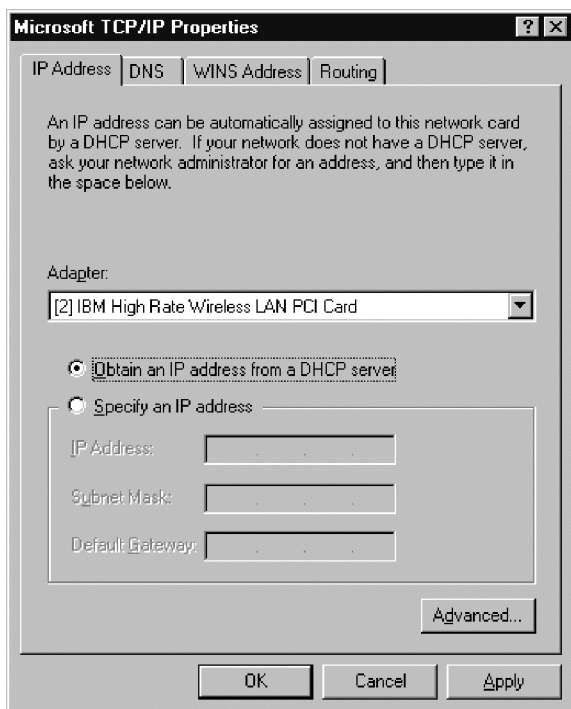

Impostazione di TCP-IP in Windows 2000

Per impostare TCP-IP in Windows 2000, effettuare le seguenti operazioni:

1. Selezionare **Start->Impostazioni->Pannello di controllo**.

2. Fare doppio clic su **Rete e connessioni remote**.



3. Utilizzando il tastino destro del mouse, fare clic su **LAC (Local Area Connection)** che fa riferimento alla rete.
4. Selezionare **Proprietà**.

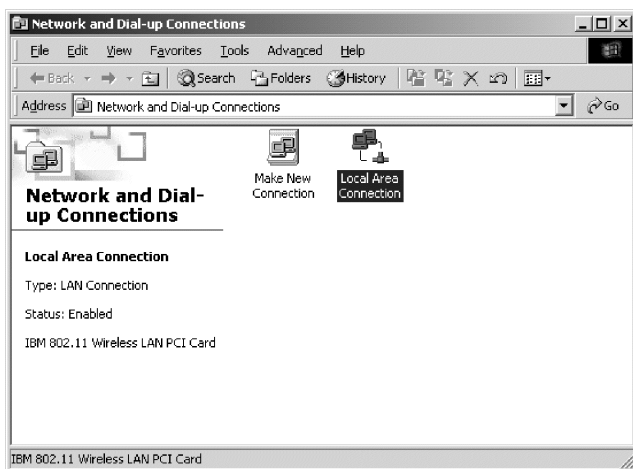

5. Selezionare **TCP/IP**.

6. Fare clic su **Proprietà**.

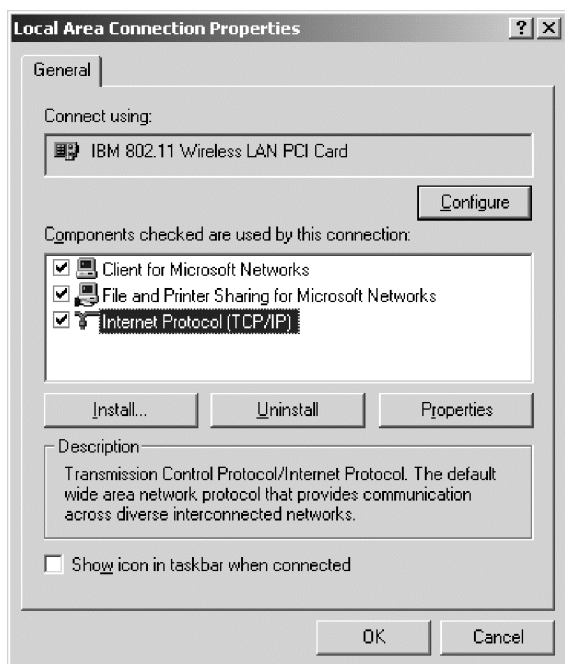

7. Se si utilizza un server DHCP sulla rete, selezionare la voce relativa all'indirizzo IP del server. E' anche possibile inserire manualmente l'indirizzo IP. Per ulteriori informazioni, contattare il responsabile di rete o l'ISP (Internet Service Provider).

8. Fare clic su **OK**.

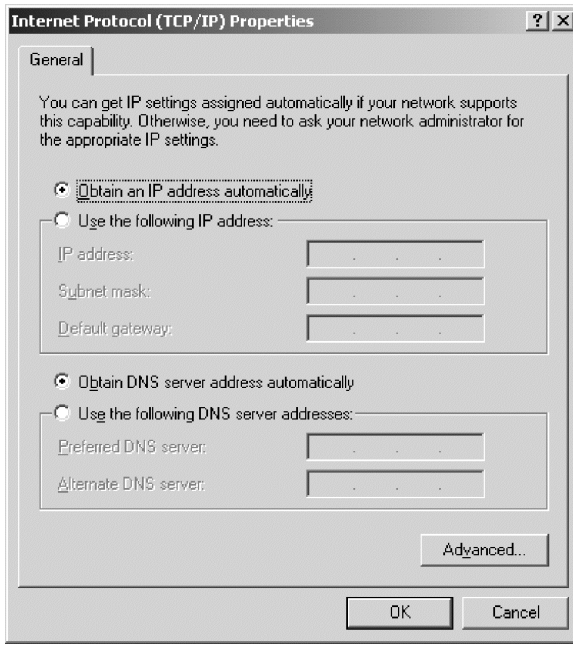

Installazione di IBM Wireless LAN Client Manager

Una volta installato il driver di periferica e riavviato l'elaboratore, per installare IBM Wireless LAN Client Manager, utilizzare la procedura riportata di seguito:

1. Inserire il CD *IBM Driver - Utility* nell'unità CD-ROM.
2. Se il CD non si avvia automaticamente, consultare le istruzioni indicate sull'etichetta.
3. Selezionare **Installa IBM Wireless LAN Client Manager**.

4. Fare clic su **Avanti**.



5. Selezionare la cartella del programma in cui installare l'icona di collegamento.
6. Fare clic su **Avanti**.

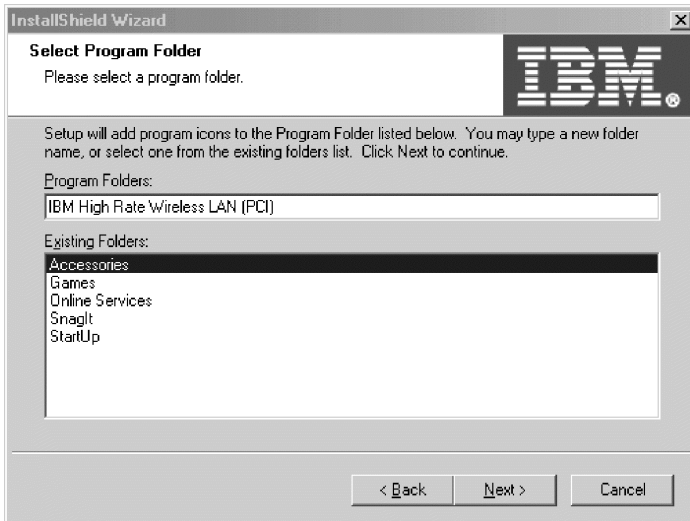

7. Selezionare **Sì**, riavviare il computer adesso.

8. Fare clic su **Fine** per completare la procedura di installazione.

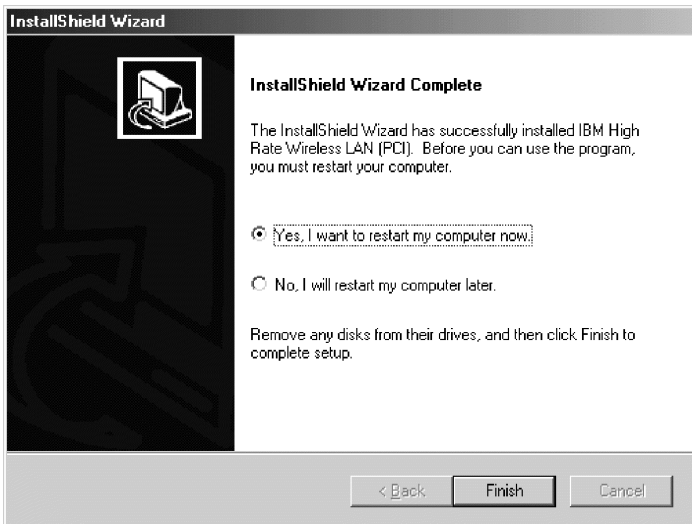

Utilizzo del programma IBM Wireless LAN Client Manager

Le funzioni del programma IBM Wireless LAN Client Manager sono contenute in quattro pagine:

1. Configurazione
2. Crittografia
3. Collegamento
4. Informazioni

Le seguenti sezioni descrivono queste funzioni.

Configurazione

Questa sezione descrive le impostazioni relative alla pagina Configurazione.

Profilo

Se si sta per utilizzare la scheda PCI Wireless LAN in diversi ambienti di rete che richiedono diverse impostazioni di configurazione, è possibile definire un profilo dedicato a ciascun ambiente. Ad esempio, è possibile creare un profilo per l'ufficio ed un altro per l'ambiente casalingo.

Ciascun profilo è dotato di un proprio profilo e contiene il nome della rete, il canale di comunicazione, la velocità dei dati di comunicazione, l'impostazione del risparmio energetico e qualsiasi chiave di crittografia relativa all'ambiente. La configurazione iniziale viene memorizzata nel profilo predefinito.

Quando viene spostato l'elaboratore da un ambiente ad un altro, è possibile modificare le impostazioni della scheda PCI Wireless LAN rapidamente, selezionando il profilo per il nuovo ambiente.

Per creare un nuovo profilo, immettere il nome desiderato ed apportare le selezioni appropriate nella finestra IBM Wireless LAN Client Manager.



Modalità

E' possibile selezionare due modalità:

- **Infrastruttura** - Una rete di infrastruttura è costituita dalle stazioni di lavoro senza cavi, interconnesse mediante uno o diversi punti di accesso e un

supporto senza cavi.



- **802.11 AdHoc** - Una rete AdHoc è costituita da stazioni di lavoro in un intervallo di comunicazione di ciascun altro mediante il supporto senza cavi.



SSID

Per collegare l'elaboratore ad una rete esistente che comprende punti di accesso o per impostare una rete AdHoc, selezionare o immettere il nome della rete nel campo SSID. Se la scheda PCI Wireless LAN funziona in modalità Infrastruttura, utilizzare il nome della rete di infrastruttura oppure se si desidera collegare la scheda PCI Wireless LAN a qualsiasi rete di infrastruttura

IEEE 802.11, utilizzare il nome ANY (tutti caratteri maiuscolo).



Velocità di trasmissione

Selezionare una velocità di trasmissione:

- Automatica da 1 o 2 Mb
- 5,5 Mb
- 11 Mb
- Automatica in modo completo

Nota: la velocità Automatica in modo completo seleziona la velocità di trasmissione ottimale per la rete.



Risparmio energetico abilitato

Per abilitare il risparmio energetico, selezionare la casella **Risparmio energetico abilitato**.



Canale AdHoc

Il campo **Canale AdHoc** è disponibile solo se è stato selezionato 802.11 AdHoc nel campo Modalità. Selezionare un numero di canale da 1 a 14. In alcuni paesi, è possibile che sia disponibile solo il canale numero 11.



Crittografia

Questa sezione descrive le impostazioni sulla pagina Crittografia.



Crittografia (WEP)

Selezionare **Disabilitata** per disabilitare la crittografia. Selezionare **64 bit** o **128 bit** per abilitare la crittografia.

Crea chiave con Passphrase

Questa finestra consente di immettere una frase generica costituita da qualsiasi carattere che genera tasti casuali automatici.



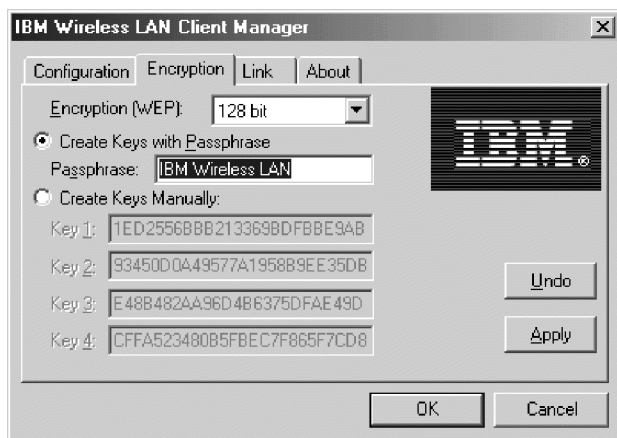

Crea chiave manualmente

Se è stata abilitata la crittografia e selezionare questa opzione, specificare sino a quattro diversi tasti per non crittografare i dati ricevuti dall'elaboratore mediante la rete senza cavi. Le chiavi devono essere valori esadecimali. Se è stata selezionata la crittografia a 64 bit, specificare valori esadecimali a 10 cifre (ad esempio, ABCD123456). Se è stata selezionata la crittografia a 128 bit, specificare i valori esadecimali a 26 cifre (ad esempio, ABCD123456ABCD123456987654). Le immissioni di carattere valide sono da 0 a 9 e dalla A alla F.





Chiave predefinita

Selezionare la chiave per crittografare i pacchetti che saranno trasmessi dall'elaboratore.



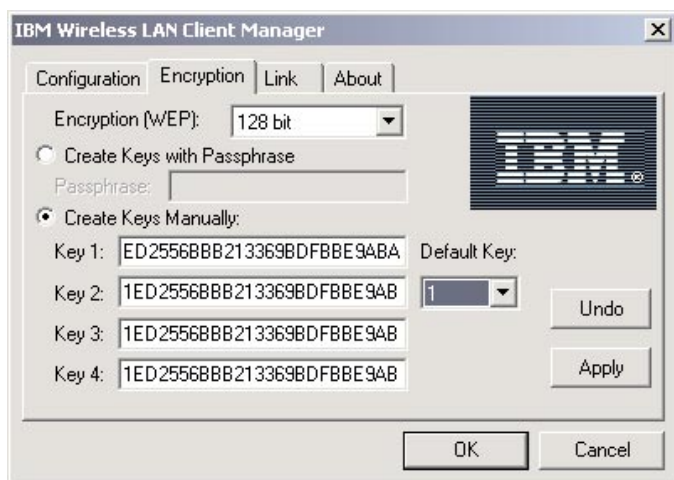

Stato di collegamento

Questa sezione descrive le impostazioni sulla pagina Collegamento.

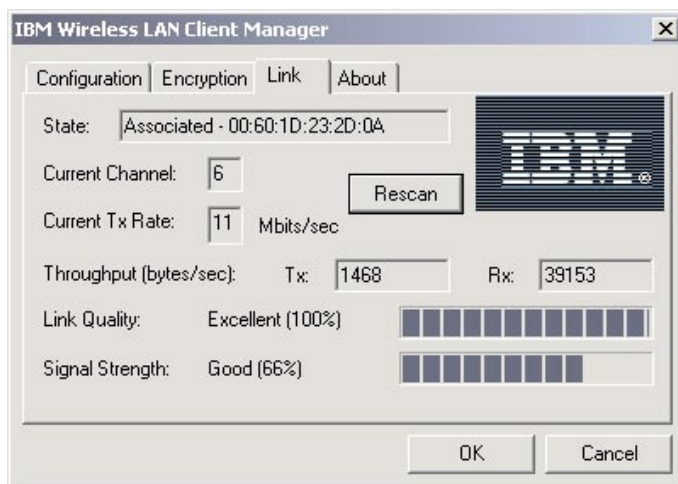

Stato

Questo campo visualizza lo stato corrente dell'elaboratore. Lo stato può essere:

- La stazione corrente è disabilitata
- Ricerca della connessione iniziale in corso
- Associata (collegata a una rete)

- Riassociazione (un'associazione corrente viene trasferita da un punto di accesso ad un altro)

Canale corrente

Questo campo visualizza il numero di canale di comunicazione utilizzato dalla rete a cui viene collegato l'elaboratore in uso.

Velocità Tx corrente

Questo campo visualizza la velocità dei dati (in Mbit/sec) utilizzata per la trasmissione dei dati. Se la scheda PCI Wireless LAN funziona in modalità AdHoc, questo campo non visualizzerà il valore corretto, poiché il campo visualizza solo la velocità dei dati per il primo frame.

Velocità di trasmissione dati

Questo campo visualizza la velocità di trasmissione dati (in byte al secondo) dei dati trasmessi (Tx) e ricevuti (Rx).

Qualità di collegamento

Questo campo visualizza la comunicazione di qualità in relazione alla rete a cui viene collegato l'elaboratore in uso.

Intensità di segnale

Questo campo visualizza l'intensità di segnale in relazione alla rete a cui viene collegato l'elaboratore in uso.

Informazioni

Questa pagina visualizza la versione e la data di creazione di ciascun componente di IBM Wireless LAN Client Manager.

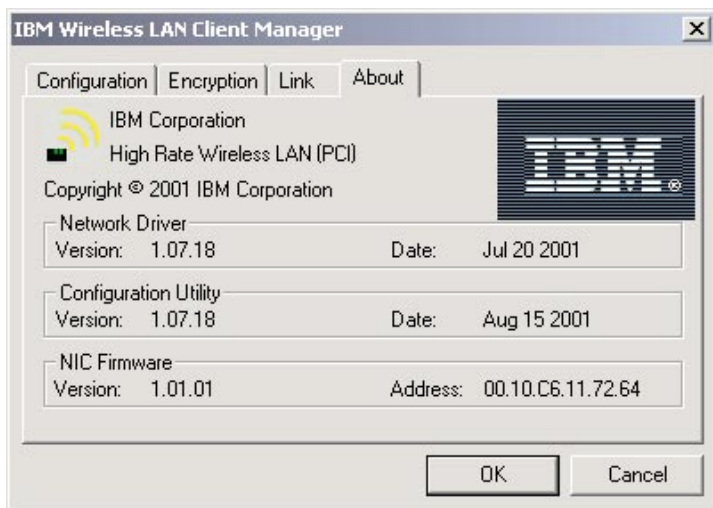

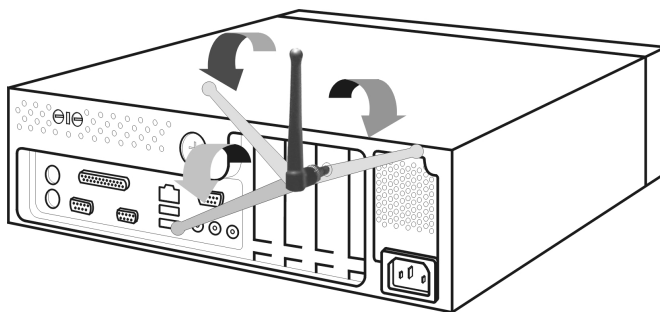

Regolazione dell'antenna per ottimizzare le prestazioni

L'orientamento dell'antenna predefinito è verso l'alto, di solito fornisce un'intensità di segnale e di qualità migliore. Individuare il vassoio dell'icona e regolare l'orientamento dell'antenna in modo da raggiungere una connessione ottimale come descritta nella sezione "Nozioni dell'icona IBM Wireless LAN Client Manager" a pagina 1-44.



Nozioni dell'icona IBM Wireless LAN Client Manager

La seguente tabella descrive l'icona IBM Wireless LAN Client Manager.

| Icona | Descrizione |
|---|---------------------------|
|  | Ottima connessione radio |
|  | Buona connessione radio |
|  | Scarsa connessione radio |
|  | Nessuna connessione radio |

Nota: Per avviare il programma Client Manager, fare doppio clic sull'icona.

Appendice A. Informazioni sull'assistenza tecnica e sulla garanzia del prodotto

Informazioni sulla garanzia

Questa sezione contiene le informazioni sul periodo di garanzia del prodotto e la dichiarazione di garanzia IBM.

Periodo di garanzia

Per informazioni sulla garanzia, contattare il punto di vendita. Per alcune macchine IBM è previsto un servizio di garanzia a domicilio; tale servizio è disponibile solo per alcuni paesi.

| |
|---|
| Macchina - IBM High Rate Wireless LAN (PCI) |
|---|

| |
|-------------------------------|
| Periodo di garanzia - Un anno |
|-------------------------------|

Supporto e assistenza

Le seguenti informazioni descrivono il supporto tecnico, disponibile per il prodotto in uso, durante il periodo di garanzia o per la durata del prodotto. Per una completa spiegazione dei termini di garanzia IBM, consultare l'Accordo di garanzia IBM.

Informazioni sulla garanzia sul World Wide Web

Il sito Web di garanzia delle macchine IBM all'indirizzo http://www.ibm.com/servers/support/machine_warranties/ contiene una panoramica mondiale della Dichiarazione di garanzia IBM per le macchine IBM, un glossario di termini utilizzato in tale Dichiarazione, la sezione sulle domande frequenti FAQ (Frequently Asked Questions) ed i collegamenti sulle pagine Web di supporto del prodotto. La Dichiarazione di garanzia IBM è disponibile da questo sito Web in 29 lingue in formato PDF (Portable Document Format).

Supporto tecnico in linea

Il supporto tecnico in linea è disponibile per tutta la durata del prodotto. E' possibile ottenere l'assistenza in linea mediante il sito Web Personal Computing Support e il sistema di fax automatico IBM (IBM Automated Fax System).

| |
|---------------------------|
| Supporto tecnico in linea |
|---------------------------|

| | |
|---|---|
| Sito Web IBM Personal Computing Support | http://www.ibm.com/pc/support/ |
|---|---|

| | |
|--------------------------|---------------------------------------|
| IBM Automated Fax System | 1-800-426-3395 (Stati Uniti e Canada) |
|--------------------------|---------------------------------------|

Durante il periodo di garanzia, è disponibile l'assistenza per la sostituzione o la riparazione dei componenti difettosi. Inoltre, se l'opzione IBM viene installata in un elaboratore IBM, è possibile richiedere l'assistenza presso il proprio domicilio. Il personale tecnico qualificato consente di stabilire la migliore alternativa.

Supporto tecnico per telefono

Supporto installazione e configurazione tramite l'IBM HelpCenter® verrà fornito con un indennizzo a discrezione dell'IBM, 90 giorni dopo il ritiro dell'opzione dalla commercializzazione. Le offerte di assistenza supplementari, inclusa l'assistenza per l'installazione guidata, sono suscettibili di un indennizzo nominale.

Per richiedere l'assistenza tecnica, si prega di fornire le seguenti informazioni:

- Nome opzione
- Numero opzione
- Prova di acquisto
- Casa produttrice, modello e numero di serie (IBM) e manuale dell'elaboratore
- Descrizione dettagliata di qualsiasi messaggio di errore
- Descrizione del problema
- Informazioni sulla configurazione hardware e software del sistema

Se possibile, al momento della chiamata, situarsi vicino all'elaboratore. Durante la telefonata, è possibile che il personale tecnico qualificato richieda una descrizione dettagliata del problema.

Per il numero telefonico di assistenza e le ore di assistenza, consultare la seguente tabella. Se il numero per il paese o della regione da cui si desidera telefonare non è elencato, contattare il rivenditore o il rappresentante commerciale IBM. I tempi di risposta possono variare in base al numero e alla natura delle chiamate ricevute.

| Supporto di 24 ore al giorno, 7 giorni la settimana | |
|--|----------------|
| Canada (solo per Toronto) | 416-383-3344 |
| Canada | 1-800-565-3344 |
| Stati Uniti e Puerto Rico | 1-800-772-2227 |

| | |
|---------------------------------|--|
| Tutti gli altri paesi e regioni | Visitare il sito web corrispondente al seguente indirizzo: http://www.ibm.com/pc/support/ , e fare clic su Support Phone List . |
|---------------------------------|--|

Dichiarazione di garanzia IBM Z125-4753-06 8/2000

Questa dichiarazione di garanzia è costituita da due parti: Parte 1 e Parte 2. Leggere la Parte 1 e i termini specifici per il proprio paese, contenuti nella Parte 2.

Parte 1 - Condizioni generali

Parte 1 - Condizioni generali e Parte 2 - Condizioni specifiche del paese. Le condizioni previste nella Parte 2 potrebbero sostituire o modificare quelle presenti nella Parte 1. Le garanzie fornite dall'IBM in questa Dichiarazione di garanzia si riferiscono solo alle macchine acquistate per uso proprio (non per la rivendita) presso l'IBM o presso un rivenditore. Il termine "Macchina" si riferisce ad una macchina IBM, alle relative funzioni, conversioni, potenziamenti, elementi o accessori o ad una qualsiasi combinazione di questi. Il termine "Macchina" non si riferisce al software, sia preinstallato sulla macchina che installato successivamente. Se non diversamente specificato dalla IBM, le seguenti garanzie sono applicabili solo al paese in cui la macchina viene acquistata. Nessuna parte di questa Dichiarazione di garanzia limitata influisce sui diritti dell'utente che, per contratto, non possono subire limitazioni. Per eventuali domande, rivolgersi all'IBM o ad un rivenditore.

Garanzia su macchine IBM

La IBM garantisce l'assenza di difetti nel materiale o nella produzione di ciascuna Macchina ed inoltre la conformità all'Official Published Specifications IBM ("Specifications"). Il periodo di garanzia previsto per una Macchina è preventivamente fissato ed ha inizio a partire dalla data di installazione della Macchina stessa. Per data di installazione si intende quella riportata sulla ricevuta di acquisto (fattura), se non diversamente specificato dalla IBM o dal rivenditore.

Se, durante il periodo di garanzia, la Macchina non funziona nel modo garantito e la IBM (o il rivenditore) non è in grado di renderla funzionante né di sostituirla con una macchina funzionalmente equivalente, è possibile restituire la macchina al punto vendita ed ottenere il rimborso.

Limitazione di garanzia

La garanzia non ricopre la riparazione o la sostituzione di una macchina non correttamente utilizzata, manomessa, gestita in modo improprio o

malfunzionante a causa di prodotti per i quali l'IBM non responsabile. La garanzia risulta invalidata in caso di rimozione o alterazione delle etichette identificative della Macchina o dei relativi componenti.

QUESTE GARANZIE SONO ESCLUSIVE E SOSTITUISCONO TUTTE LE ALTRE GARANZIE O CONDIZIONI, SIA ESPRESSE CHE IMPLICITE, IVI INCLUSE EVENTUALI GARANZIE DI COMMERCIALIZZABILITÀ' ED IDONEITÀ' AD UNO SCOPO PARTICOLARE. TALI GARANZIE FORNISCONO ALL'UTENTE DIRITTI SPECIFICI E, IN ALCUNI CASI, ALTRI DIRITTI CHE VARIANO A SECONDA DELLA GIURISDIZIONE. ALCUNE GIURISDIZIONI NON CONSENTONO ESCLUSIONI O LIMITAZIONI DI GARANZIE, SIA ESPRESSE CHE IMPLICITE, PERTANTO LE SUDDETTE ESCLUSIONI E LIMITAZIONI POTREBBERO NON ESSERE APPLICABILI NEL PROPRIO PAESE. IN TAL CASO, QUESTE GARANZIE SONO LIMITATE AL PERIODO DI DURATA DELLA GARANZIA STESSA. NESSUNA GARANZIA E' PREVISTA DOPO QUESTO PERIODO.

Componenti non coperti da garanzia

La IBM non garantisce un funzionamento della macchina ininterrotto e privo di errori.

Eventuale assistenza tecnica fornita per una Macchina in garanzia, ad esempio l'assistenza telefonica, sarà fornita **SENZA ALCUN TIPO DI GARANZIA.**

Servizio di garanzia

Per ottenere il servizio di garanzia per la Macchina, rivolgersi al proprio rivenditore o all'IBM. Se la macchina non è registrata con IBM, potrebbe essere richiesta una prova d'acquisto.

L'IBM o il rivenditore forniscono servizi di riparazione o sostituzione, sia presso l'utente che in un centro di assistenza, in modo da rendere le Macchine conformi alle specifiche. L'IBM o il rivenditore forniranno determinati tipi di assistenza per la Macchina a seconda del paese di installazione della Macchina stessa. A sua discrezione, l'IBM o il rivenditore locale, 1) riparerà o sostituirà la macchina difettosa e 2) fornirà assistenza a domicilio o presso un centro di assistenza. Inoltre IBM o il rivenditore potranno gestire ed installare le modifiche tecniche relative alla macchina.

Alcuni componenti delle macchine IBM, sono progettate come "CRU" (Customer Replaceable Units), ad esempio, tastiere, memoria, o unità disco fisso. L'IBM invia le CRU agli utenti che ne fanno richiesta. È necessario restituire tutte le CRU difettose entro 30 giorni dal ricevimento della CRU

sostitutiva. L'utente dovrà scaricare il codice della macchina e il codice interno concesso su licenza da un sito Web IBM o da altri supporti elettronici ed attenersi alle istruzioni fornite da IBM.

Se la garanzia prevede la sostituzione della Macchina o di una parte di essa, il componente da sostituire diventa proprietà della IBM o del rivenditore mentre quello fornito in sostituzione diventa proprietà dell'utente. L'utente deve assicurare che tutti i componenti rimossi siano quelli originari e che non siano stati manomessi. Le parti fornite in sostituzione potrebbero non essere nuove, ma in buone condizioni di funzionamento e funzionalmente equivalenti al componente sostituito. Per tale componente viene fornito lo stesso tipo di garanzia valido per il componente sostituito. Molti di questi dispositivi, conversioni o potenziamenti comportano la rimozione di alcuni componenti e la relativa restituzione all'IBM. Per un componente rimosso viene fornito lo stesso tipo di garanzia valido per il componente sostituito.

Prima che avvenga la sostituzione della Macchina o di una parte di essa da parte dell'IBM o del rivenditore, è necessario che l'utente acconsenta alla rimozione di tutti i dispositivi, componenti, opzioni, collegamenti non coperti da garanzia.

Inoltre, è necessario che l'utente accetti le seguenti condizioni:

1. assicurarsi che non vi siano limitazioni o obblighi legali di alcun genere che impediscano la sostituzione della Macchina;
2. ottenere autorizzazione dal proprietario in modo da consentire all'IBM o al rivenditore di fornire assistenza per una Macchina di cui non si è proprietari e
3. quando possibile, prima che venga fornita l'assistenza:
 - a. seguire le procedure di analisi e determinazione del problema e di richiesta di assistenza fornita dalla IBM o dal rivenditore;
 - b. assicurare tutti i programmi, dati e informazioni presenti sulla Macchina;
 - c. consentire all'IBM o al rivenditore di accedere a tutti i programmi al fine di permetterne l'esecuzione dei servizi e
 - d. informare l'IBM o il rivenditore riguardo gli spostamenti della Macchina.

L'IBM è responsabile per l'eventuale perdita o danneggiamento della macchina durante il periodo in cui è in possesso della IBM o durante il trasporto della macchina stessa.

Né l'IBM né il rivenditore è responsabile per qualsiasi tipo di informazioni contenute nella Macchina che si restituisce all'IBM o al rivenditore per una ragione qualsiasi. Prima di restituire la macchina, è necessario rimuovere tali informazioni.

Limitazione di responsabilità

E' possibile che si verifichino casi in cui, a causa di inadempienza da parte dell'IBM, l'utente è autorizzato al risarcimento dei danni dall'IBM stessa. In tali casi, a prescindere dai motivi per i quali l'utente effettua il reclamo, la responsabilità dell'IBM è limitata a:

1. danni alla persona (inclusa la morte) e alla proprietà reale
2. risarcimento per eventuali altri danni con una somma massima di 100.000 \$ (o l'equivalente in valuta locale) oppure indennizzi per la macchina oggetto del reclamo. Per lo scopo di tale voce, il termine "Macchina" include Machine Code e Licensed Internal Code.

Tali limitazioni sono applicabili anche ai fornitori Rappresentano il massimo grado di responsabilità da parte di questi e dell'IBM stessa.

IN NESSUN CASO L'IBM E' RESPONSABILE PER: 1) RECLAMI DI DANNI DA PARTE DI TERZI (DIVERSI DA QUELLI COMPRESI NELL'ELENCO SOPRA RIPORTATO); 2) PERDITA O DANNI AI DATI; 3) DANNI INDIRETTI O ACCIDENTALI O EVENTUALI DANNI ECONOMICI CONSEQUENZIALI (INCLUSI MANCATI GUADAGNI O RISPARMI) ANCHE NEL CASO IN CUI L'IBM, I FORNITORI O I RIVENDITORI VENGAO PREVENTIVAMENTE INFORMATI SU QUESTA EVENTUALITA'. ALCUNE GIURISDIZIONI NON PREVEDONO L'ESCLUSIONE O LA LIMITAZIONE DEI DANNI ACCIDENTALI O CONSEQUENZIALI PER CUI LE LIMITAZIONI O LE ESCLUSIONI SOPRA RIPORTATE POTREBBERO NON ESSERE APPLICABILI NEL PROPRIO PAESE.

Legge governativa

Voi e l'IBM consentite l'applicazione della legge dello Stato in cui avete acquistato la macchina per gestire, interpretare e risolvere tutti i diritti, obblighi e doveri dell'IBM relativi a questo Accordo nel rispetto dei principi di legge.

Parte 2 - Condizioni specifiche

AMERICA

BRASILE

Legge governativa: *Dopo la prima frase è stato aggiunto il seguente testo:*
Ogni contenzioso relativo a questo Accordo verrà trattato esclusivamente nella corte di Rio de Janeiro.

NORD AMERICA

Servizio di garanzia: *In questa sezione è stato aggiunto il seguente testo:*
Per richiedere il servizio di garanzia dell'IBM in Canada o negli Stati Uniti, chiamare il numero 1-800-IBM-SERV (426-7378).

CANADA

Legge governativa: *Il seguente testo sostituisce "leggi del paese in cui è stata acquistata la macchina" nella prima frase:*
leggi della Provincia di Ontario.

STATI UNITI

Legge governativa: *Il seguente testo sostituisce "leggi del paese in cui è stata acquistata la macchina" nella prima frase:*
leggi dello Stato di New York.

PAESI ASIATICI DEL PACIFICO

AUSTRALIA

Garanzia per le Macchine IBM: *In questa sezione è stato aggiunto il seguente paragrafo:*
Di seguito sono riportate le garanzie fornite in aggiunta ai diritti specificati nel Trade Practices Act 1974 o in altre legislazioni che non possono subire esclusioni o limitazioni.

Limitazioni di responsabilità: *In questa sezione è stato aggiunto il seguente testo:*
In caso di inadempienza dell'IBM nei confronti di una condizione o di una garanzia specificata nel Trade Practices Act 1974, la responsabilità dell'IBM è limitata alla riparazione o alla sostituzione della macchina o di una parte di essa oppure alla fornitura di un prodotto equivalente. Nel caso in cui tale condizione sia relativa ai diritti di vendita, al possesso tacito o a pieno titolo oppure se il prodotto è stato acquistato per uso personale e domestico, nessuna delle limitazioni specificate in questo paragrafo risulta applicabile.

Legge governativa: *Il seguente testo sostituisce "leggi del paese in cui è stata acquistata la macchina" nella prima frase:*
leggi dello Stato o del Territorio.

CAMBOGIA, LAOS E VIETNAM

Legge governativa: *Il seguente testo sostituisce "leggi del paese in cui è stata acquistata la macchina" nella prima frase:*
leggi dello Stato di New York.

In questa sezione è stato aggiunto il seguente testo:

Dispute e differenze relative a questo Accordo saranno competenza di Singapore in accordo con i ruoli della Camera di commercio(ICC). L'arbitro o gli arbitri designati in conformità con questi ruoli avranno il potere di giudicare in base alle proprie competenze e sulla validità dell'Accordo sottoposto a giudizio. L'assegnazione arbitrale sarà finale e vincolante per le parti senza appello e l'assegnazione arbitrale riporterà e stabilirà i fatti e le conclusioni di legge.

Tutti i procedimenti saranno condotti, inclusa tutta la documentazione presentata in tali procedimenti, in lingua Inglese. Gli arbitri saranno tre, un arbitro per una parte del contenzioso.

I due arbitri scelti dalle parti a loro volta sceglieranno un terzo arbitro prima di procedere. Il terzo arbitro avrà il ruolo di presidente per il procedimento. Se il presidente manca, tale ruolo verrà ricoperto dal presidente dell'ICC. Se mancano altri arbitri, le due parti provvederanno alle rispettive nomine. Il procedimento continuerà fino a quando viene a mancare uno degli arbitri.

Se una delle parti rifiuta o non riesce a nominare un arbitro in 30 giorni dalla data in cui l'altra parte nomina il proprio arbitro, l'arbitro nominato sarà l'unico arbitro, se nominato correttamente e in modo valido.

La versione in lingua Inglese di tale Accordo prevale sulle versioni in altre lingue.

HONG KONG E MACAO

Legge governativa: *Il seguente testo sostituisce "leggi del paese in cui è stata acquistata la macchina" nella prima frase:*

leggi della Regione ad amministrazione speciale di Hong Kong

INDIA

Limitazioni di responsabilità: *Il testo di seguito riportato sostituisce i punti 1 e 2 di questa sezione:*

1. La responsabilità per danni a persone (inclusa la morte) o a proprietà sarà limitata ai casi di negligenza da parte dell'IBM;
2. Per qualsiasi altro danno verificatosi in situazioni di inadempienza da parte dell'IBM in relazione a quanto previsto in questa Dichiarazione di garanzia, la responsabilità dell'IBM sarà limitata all'importo pagato dall'utente per l'acquisto della Macchina oggetto del reclamo.

Giappone

Legge governativa: *In questa sezione è stato aggiunto il seguente testo:*
Ciascun dubbio relativo a questo Accordo verrà inizialmente risolto internamente in buona fede e nel rispetto del principio della fiducia reciproca.

NUOVA ZELANDA

Garanzia per le Macchine IBM: *In questa sezione è stato aggiunto il seguente paragrafo:*

Di seguito sono riportate le garanzie fornite in aggiunta ai diritti specificati nel Consumer Guarantees Act 1993 o in altre legislazioni che non possono subire esclusioni o limitazioni. Il Consumer Guarantees Act 1993 non è applicabile per i prodotti che la IBM fornisce per scopi commerciali, come definito nel Consumer Guarantees Act.

Limitazione di responsabilità: *In questa sezione è stato aggiunto il seguente testo:*
Nel caso in cui le Macchine non vengano acquistate per scopi commerciali, come definito nel Consumer Guarantees Act 1993, le limitazioni specificate in questa sezione sono sottoposte a quelle specificate nel Consumer Guarantees Act.

REPUBBLICA POPOLARE CINESE

Legge governativa: *Il seguente testo sostituisce questa sezione:*

Voi e l'IBM consentite l'applicazione della legge dello Stato di New York (se leggi locali non richiedono diversamente) per gestire, interpretare e risolvere tutti i diritti, obblighi e doveri dell'IBM relativi a questo Accordo nel rispetto dei principi di legge.

Ciascuna disputa relativa a questo Accordo verrà prima risolta da negoziazioni amichevoli, se tale procedura non riesce entrambe le parti hanno il diritto di rivolgersi alla China International Economic and Trade Arbitration Commission in Pechino, la PRC, per il suo giudizio in accordo alle regole di arbitrio vigenti. Il tribunale di arbitrio sarà costituito da tre arbitri. Le lingue utilizzate saranno l'Inglese ed il Cinese. La sentenza arbitrale sarà finale e vincolante per le parti garantita dalla Convention on the Recognition and Enforcement of Foreign Arbitral Awards (1958).

I costi arbitrali saranno imputati alla parte perdente a meno che non venga deciso diversamente.

Nel corso della procedura, questo Accordo continuerà ad essere attivo fatta eccezione per le parti in disputa e in attesa di giudizio.

EMEA (EUROPA, MEDIO ORIENTE, AFRICA)

I SEGUENTI TERMINI SONO VALIDI PER TUTTI I PAESI EMEA

I termini di questa Dichiarazione di garanzia limitata sono applicabili alle macchine acquistate presso la IBM o un rivenditore IBM.

Servizio di garanzia:

Se si acquista una macchina IBM in Austria, Belgio, Danimarca, Estonia, Finlandia, Francia, Germania, Grecia, Islanda, Irlanda, Italia, Lettonia, Lituania, Lussemburgo, Norvegia, Paesi Bassi, Portogallo, Regno Unito, Spagna, Svezia o Svizzera, è possibile ottenere il servizio di garanzia per la macchina in uno qualsiasi di questi paesi rivolgendosi sia a (1) un rivenditore IBM autorizzato all'esecuzione del servizio di garanzia che (2) presso la IBM. Se si acquista un Personal Computer IBM in Albania, Armenia, Bielorussia, Bosnia e Erzegovina, Bulgaria, Croazia, Georgia, Kazakistan, Kirghizia, Moldavia, Polonia, Repubblica Federale della Jugoslavia, ex Repubblica di Macedonia (FYROM), Repubblica Ceca, Romania, Russia, Repubblica Slovacca, Slovenia, Ucraina o Ungheria, è possibile ottenere il servizio di garanzia per la macchina in uno qualsiasi di questi paesi rivolgendosi sia ad (1) un rivenditore IBM autorizzato all'esecuzione del servizio di garanzia che (2) presso IBM.

Se la macchina IBM viene acquistata nei paesi Medio Orientali o Africani, è possibile usufruire dei servizi di garanzia nel paese di acquisto, se l'entità IBM fornisce servizi di garanzia in tale paese o dal rivenditore IBM riconosciuto dall'IBM per prestare servizi di garanzia su tale macchina in tale Paese. Il servizio di garanzia in Africa è disponibile in un'area di 50 chilometri dal fornitore IBM autorizzato. Voi siete responsabili del trasporto delle macchine ubicate oltre i 50 chilometri dal fornitore IBM autorizzato.

Legge governativa:

Le leggi applicabili che governano, interpretano e rafforzano i diritti, doveri e obblighi di ciascun soggetto che impugna tale Accordo, nel rispetto dei principi di legge, e i termini di leggi peculiari dei singoli Paesi, e la corte competente per tale Accordo sono quelle del paese in cui viene fornito il servizio di garanzia fatta eccezione per 1) Albania, Bosnia-Herzegovina, Bulgaria, Croazia, Ungheria, Repubblica Jugoslavia della Macedonia, Romania, Slovacchia, Slovenia, Armenia, Azerbaijan, Bielorussia, Georgia, Kazakistan, Kirghizstan, Moldavia, Russia, Tajikistan, Turkmenistan, Ucraina e Uzbekistan, le leggi dell'Austria vengono applicate; 2) Estonia, Lettonia, e Lituania, le leggi della Finlandia vengono applicate; 3) Algeria, Benin, Burkina Faso, Camerun, Capo Verde, Repubblica africana centrale, Ciad, Congo, Gibuti, Repubblica democratica del Congo, Guinea equatoriale, Francia, Gabon, Gambia, Guinea, Guinea-Bissau, Costa d'Avorio, Libano, Mali, Mauritania, Marocco, Nigeria, Senegal, Togo e Tunisia, l'interpretazione di tale Accordo e le relazioni legali tra le parti saranno determinate in base alle leggi francesi e tutte le dispute relative a tale Accordo, inclusi procedimenti sommari, saranno di competenza

esclusiva della Corte Commerciale di Parigi; 4) Angola, Bahrein, Bostswana, Burundi, Egitto, Eritrea, Etiopia, Ghana, Giordania, Kenya, Kuwait, Liberia, Malawi, Malta, Mozambico, Nigeria, Oman, Pakistan, Qatar, Ruanda, Sao Tome, Arabia Saudita, Sierra Leone, Somalia, Tanzania, Uganda, Emirati Arabi Uniti, Regno Unito, Bank/Gaza occidentale, Yemen, Zambia e Zimbabwe, questo Accordo verrà governato dalla legge Inglese e le relative dispute saranno di competenza della giurisdizione delle corti Inglesi; e 5) in Grecia, Israele, Italia, Portogallo e Spagna i contenziosi relativi a questo Accordo saranno di competenza rispettivamente delle corti di Atene, Tel Aviv, Milano, Lisbona e Madrid.

I SEGUENTI TERMINI SONO VALIDI PER I PAESI SPECIFICATI:

AUSTRIA E GERMANIA

Garanzia IBM per le macchine: *Il testo di seguito riportato sostituisce la prima frase del primo paragrafo di questa sezione:*

La garanzia prevista per una Macchina IBM copre il funzionamento della Macchina in condizioni normali di utilizzo e la conformità della Macchina alle specifiche.

I seguenti paragrafi sono aggiunti a questa sezione:

Il periodo minimo di garanzia previsto è sei mesi. Nel caso in cui l'IBM o il rivenditore non possano procedere alla riparazione della Macchina IBM, è possibile richiedere un rimborso solo parziale a causa del valore ridotto della Macchina non riparata oppure richiedere l'annullamento dell'accordo previsto per la Macchina ed ottenere il rimborso totale.

Limitazioni di garanzia: *Il secondo paragrafo non è applicabile.*

Servizio di garanzia: *In questa sezione è stato aggiunto il seguente testo:*

Durante il periodo di garanzia, le spese per il trasporto all'IBM della Macchina malfunzionante saranno a carico dell'IBM stessa.

Limitazione di responsabilità *In questa sezione è stato aggiunto il seguente paragrafo:*

Le esclusioni e limitazioni specificate nella Dichiarazione di garanzia IBM non sono applicabili in caso di danni provocati dall'IBM.

La seguente frase è stata aggiunta alla fine del punto 2:

La responsabilità dell'IBM relativa a questo punto è limitata alla violazione dei termini contrattuali in caso di negligenza.

EGITTO

Limitazione di responsabilità: *Il seguente testo sostituisce il punto 2 di questa sezione:*

come per altri danni reali diretti, la responsabilità dell'IBM sarà limitata all'importo totale pagato dall'utente per la Macchina oggetto del reclamo. Per lo scopo di tale voce, il termine "Macchina" include Machine Code e Licensed Internal Code.

Applicabilità per i rifornitori e i rivenditori (invariato).

FRANCIA

Limitazione di responsabilità: *Quanto riportato di seguito sostituisce la seconda frase del primo paragrafo di questa sezione:*

In tali casi, a prescindere dai motivi per i quali l'utente effettua il reclamo, la responsabilità della IBM è limitata a *(punti 1 e 2 non variati)*.

IRLANDA

Limitazioni di garanzia: *In questa sezione è stato aggiunto il seguente testo:*

Salvo quanto esplicitamente previsto in questi termini e condizioni, sono escluse tutte le condizioni statutarie, incluse le garanzie implicite e quelle previste dal Sale of Goods Act 1893 o dal Sale of Goods and Supply of Services Act 1980.

Limitazione di responsabilità: *Il testo riportato di seguito sostituisce i punti 1 e 2 del primo paragrafo di questa sezione:*

1. morte, danni personali o danni fisici a proprietà unicamente causati da negligenza della IBM.
2. l'ammontare per eventuali altri danni reali diretti, fino al 125 per cento del costo della macchina oggetto del reclamo o che ha costituito motivo di reclamo.

Applicabilità per i rifornitori e i rivenditori (invariato).

Il seguente paragrafo è aggiunto alla fine di questa sezione:

La responsabilità dell'IBM derivante da fatto illecito o da inadempimento contrattuale è limitata ai danni.

ITALIA

Limitazione di responsabilità: *Quanto segue sostituisce la seconda frase nel primo paragrafo:*

Salvo le diverse indicazioni di legge, l'IBM non è responsabile per:

1. *(invariato)*
2. come per altri danni reali diretti in tutte le situazioni imputabili ad una deficienza dell'IBM o relative a tale accordo, la responsabilità dell'IBM sarà limitata all'importo totale pagato dall'utente per la Macchina oggetto del

reclamo.

Applicabilità per i rifornitori e i rivenditori (invariato).

Il seguente testo sostituisce il terzo paragrafo di questa sezione:

Salvo le diverse indicazioni di legge, la IBM ed il rivenditore non sono responsabili per: (punti 1 e 2 invariati) 3) danni indiretti anche nel caso in cui la IBM o il rivenditore fossero stati informati della loro possibilità.

SUD AFRICA, NAMIBIA, BOTSWANA, LESOTHO E SWAZILAND

Limitazione di responsabilità: *In questa sezione è stato aggiunto il seguente testo:*

La responsabilità dell'IBM per danni reali verificatisi in situazioni di inadempienza dell'IBM in relazione a quanto previsto in questa Dichiarazione di garanzia, è limitata all'importo pagato dall'utente per l'acquisto della Macchina oggetto del reclamo.

REGNO UNITO

Limitazione di responsabilità: *Il testo riportato di seguito sostituisce i punti 1 e 2 del primo paragrafo di questa sezione:*

1. morte, danni personali o danni fisici a proprietà unicamente causati dalla IBM e;
2. l'ammontare della somma per eventuali altri danni reali diretti o perdite, fino ad un massimo di 150.000 sterline o il 125% del costo (applicabile, se specificato, entro 12 mesi dall'acquisto) della macchina oggetto del reclamo o che ha costituito motivo di reclamo.

In questo paragrafo è stato aggiunto il seguente punto:

3. inadempienza di obblighi da parte dell'IBM previsti nella Sezione 12 del Sale of Goods Act 1979 o nella Sezione 2 del Supply of Goods and Services Act 1982.

Applicabilità per i rifornitori e i rivenditori (invariato).

Il seguente testo è stato aggiunto alla fine di questa sezione:

La responsabilità dell'IBM derivante da fatto illecito o da inadempimento contrattuale è limitata ai danni.

Appendice B. Informazioni particolari

Questa pubblicazione è stata sviluppata per prodotti e servizi offerti negli Stati Uniti.

E' possibile che negli altri paesi l'IBM non offra i prodotti, i servizi o le funzioni illustrate in questo documento. Consultare il rappresentante IBM locale per informazioni sui prodotti e sui servizi disponibili nel proprio paese. Qualsiasi riferimento a programmi, prodotti o servizi IBM contenuto in questa pubblicazione non significa che soltanto tali prodotti, programmi o servizi possano essere usati. In sostituzione a quelli forniti dall'IBM, possono essere usati prodotti, programmi o servizi funzionalmente equivalenti che non comportino violazione di diritti di proprietà intellettuale o di altri diritti dell'IBM. Valutazioni e verifiche operative in relazione ad altri prodotti, eccetto quelli espressamente previsti dall'IBM, sono di esclusiva responsabilità dell'utente.

L'IBM può avere brevetti o domande di brevetto in corso relativi a quanto trattato nella presente pubblicazione. La fornitura di questa pubblicazione non implica la concessione di alcuna licenza su di essi. Chi desiderasse ricevere informazioni o licenze, può rivolgersi a:

*Director of Commercial Relations IBM Europe
IBM Corporation
North Castle Drive
Armonk, NY 10504-1785
Deutschland*

Il seguente paragrafo non viene applicato al Regno Unito e a qualsiasi altro paese in cui alcuni provvedimenti non sono compatibili con la legge locale: L'IBM INTERNATIONAL BUSINESS MACHINES CORPORATION FORNISCE QUESTA PUBBLICAZIONE "COSI' COM'E'" SENZA ALCUNA GARANZIA, ESPLICITA O IMPLICITA, IVI INCLUSE EVENTUALI GARANZIE DI COMMERCIALIZZABILITA' ED IDONEITA' AD UNO SCOPO PARTICOLARE. Alcune giurisdizioni non escludono le garanzie implicite; di conseguenza la suddetta esclusione potrebbe, in questo caso, non essere applicabile.

Questa pubblicazione potrebbe contenere imprecisioni tecniche o errori tipografici. Le correzioni relative saranno incluse nelle nuove edizioni della pubblicazione. L'IBM si riserva il diritto di apportare miglioramenti e/o modifiche al prodotto o al programma descritto nel manuale in qualsiasi momento e senza preavviso.

Tutti i commenti ed i suggerimenti inviati potranno essere utilizzati liberamente dall'IBM e dalla Selfin e diventeranno esclusiva delle stesse.

Ciascun riferimento in questa pubblicazione a siti non IBM è fornito unicamente a scopo informativo e non a scopo pubblicitario di tali siti Web. Il materiale relativo a tali siti Web non fa parte del materiale fornito con questo prodotto IBM e l'utilizzo è a vostro rischio e pericolo.

Qualsiasi esecuzione di dati, contenuta in questo manuale, è stata determinata in un ambiente controllato. Quindi, è possibile che il risultato ottenuto in altri ambienti operativi vari significativamente. E' possibile che alcune misure siano state eseguite su sistemi di sviluppo e non viene garantita che tali misure siano le stesse sui sistemi disponibili. Inoltre, è possibile stimare alcune misure mediante l'estrapolazione. I risultati correnti possono variare. E' necessario che gli utenti di questo documento verifichino i dati applicabili per l'ambiente specifico.

Marchi

I seguenti termini sono marchi della International Business Machines Corporation.

IBM

Centro assistenza

NetVista

Microsoft, Windows e Windows NT sono marchi Microsoft Corporation negli Stati Uniti e/o in altri paesi.

Nomi di altri prodotti, società e servizi potrebbero essere marchi di altre società.

Informazioni sull'emissione elettromagnetica

Scheda PCI IBM High Rate Wireless LAN

Dichiarazione FCC (Federal Communications Commission)

Nota: Quest'apparecchiatura è stata sottoposta a verifiche e trovata conforme con le limitazioni dei dispositivi digitali di classe B, secondo l'articolo 15 delle norme FCC. Queste limitazioni sono state progettate per fornire un'adeguata protezione contro interferenze nocive in caso di installazione domestica.

Quest'apparecchiatura genera, utilizza, e può irradiare emissioni elettromagnetiche e, se non installata ed utilizzata secondo le istruzioni, potrebbe causare interferenze nocive alle comunicazioni radio. Tuttavia, non sussiste garanzia che non siano prodotte interferenze in una determinata installazione. Se l'apparecchiatura dovesse causare interferenze nocive alle ricezioni radiofoniche e televisive, determinate dallo spegnimento e dall'accensione del dispositivo, l'utente è invitato a ovviare a tali interferenze seguendo le fasi di seguito riportate:

- Orientare o riposizionare l'antenna di ricezione.

- Aumentare la distanza tra l'elaboratore e il ricevitore.
- Collegare l'elaboratore ad una presa o un circuito diversi da quelli a cui è collegato il ricevitore.
- Per informazioni, consultare un rivenditore autorizzato IBM oppure un rappresentante del servizio assistenza.

E' necessario utilizzare cavi e connettori adeguatamente schermati e muniti di messa a terra di sicurezza in conformità ai limiti di emissione FCC. I cavi e i connettori adeguati sono disponibili presso i rivenditori autorizzati IBM. L'IBM non è responsabile per alcuna interferenza radiofonica o televisiva causata dall'utilizzo di cavi e connettori non consigliati, o da cambiamenti e modifiche dell'apparecchiatura effettuate da personale non autorizzato. Modifiche e cambiamenti effettuati da personale non autorizzato possono invalidare l'utilizzo dell'apparecchiatura.

L'apparecchio è conforme alla Parte 15 dei regolamenti della FCC. L'utilizzo è sottoposto alle due seguenti condizioni: (1) il dispositivo non deve causare interferenze dannose e (2) deve accettare qualsiasi interferenza ricevuta, incluse interferenze che possano causare un funzionamento indesiderato.

Parte responsabile:

International Business Machines Corporation
 New Orchard Road
 Armonk, NY 10504
 Tel.: 1-919-543-2193

 Tested To Comply
 With FCC Standards
 FOR HOME OR OFFICE USE

Industry Canada Class B emission compliance statement

Quest'apparecchiatura digitale di Classe B è conforme alla ICES-003 del Canada.

Avis de conformité a la réglementation d'Industrie Canada

Cet appareil numérique de la classe B est conforme à la norme NMB-003 du Canada.

Deutsche EMV-Direktive (electromagnetische Verträglichkeit)

Zulassungbescheinigung laut dem Deutschen Gesetz über die elektromagnetische Verträglichkeit von Geräten (EMVG) vom 30. August 1995 (bzw. der EMC EG Richtlinie 89/336):

Dieses Gerät ist berechtigt in Übereinstimmung mit dem Deutschen EMVG das EG-Konformitätszeichen - CE - zu führen. Verantwortlich für die Konformitätserklärung nach Paragraph 5 des EMVG ist die:

IBM Deutschland Informationssysteme GmbH, 70548 Stuttgart.

Informationen in Hinsicht EMVG Paragraph 3 Abs. (2) 2:

| |
|--|
| Das Gerät erfüllt die Schutzanforderungen nach EN 50082-1 und EN 55022 Klasse B. |
|--|

EN 50082-1 Hinweis:

“Wird dieses Gerät in einer industriellen Umgebung betrieben (wie in EN 50082-2 festgelegt), dann kann es dabei eventuell gestört werden. In solch einem Fall ist der Abstand bzw. die Abschirmung zu der industriellen Störquelle zu vergrößern.”

Anmerkung:

Um die Einhaltung des EMVG sicherzustellen sind die Geräte, wie in den IBM Handbüchern angegeben, zu installieren und zu betreiben.

Unione Europea - direttiva per le emissioni

Questo prodotto è conforme ai requisiti di protezione della Direttiva del Consiglio 89/336/ECC per il riavvicinamento delle legislazioni degli Stati membri relative alla compatibilità elettromagnetica.

L'IBM non accetta alcuna responsabilità per eventuali non conformità ai requisiti di protezione, causate da modifiche non autorizzate al prodotto, incluso l'utilizzo di schede compatibili di altri produttori.

Questo prodotto è stato verificato e trovato conforme alle limitazioni per Information Technology Equipment di classe B basate sulla norma europea EN 55022.

Union Européenne - Directive Conformité électromagnétique

Ce produit est conforme aux exigences de protection de la Directive 89/336/EEC du Conseil de l'UE sur le rapprochement des lois des États membres en matière de compatibilité électromagnétique.

IBM ne peut accepter aucune responsabilité pour le manquement aux exigences de protection résultant d'une modification non recommandée du produit, y compris l'installation de cartes autres que les cartes IBM.

Ce produit a été testé et il satisfait les conditions de l'équipement informatique de Classe B en vertu de Standard européen EN 55022. Les conditions pour l'équipement de Classe B ont été définies en fonction d'un contexte résidentiel ordinaire afin de fournir une protection raisonnable contre l'interférence d'appareils de communication autorisés.

Unione Europea - Directiva EMC (Conformidad electromagnética)

Este producto satisface los requisitos de protección del Consejo de la UE, Directiva 89/336/CEE en lo que a la legislatura de los Estados Miembros sobre compatibilidad electromagnética se refiere.

IBM no puede aceptar responsabilidad alguna si este producto deja de satisfacer dichos requisitos de protección como resultado de una modificación no recomendada del producto, incluyendo el ajuste de tarjetas de opción que no sean IBM.

Este producto ha sido probado y satisface los límites para Equipos Informáticos Clase B de conformidad con el Estándar Europeo EN 55022. Los límites para los equipos de Clase B se han establecido para entornos residenciales típicos a fin de proporcionar una protección razonable contra las interferencias con dispositivos de comunicación licenciados.

Unione Europea - Normativa EMC

Questo prodotto è conforme alle normative di protezione ai sensi della Direttiva del Consiglio dell'Unione Europea 89/336/CEE sull'armonizzazione legislativa degli stati membri in materia di compatibilità elettromagnetica.

IBM non accetta responsabilità alcuna per la mancata conformità alle normative di protezione dovuta a modifiche non consigliate al prodotto, compresa l'installazione di schede e componenti di marca diversa da IBM.

Le prove effettuate sul presente prodotto hanno accertato che esso rientra nei limiti stabiliti per le apparecchiature di informatica Classe B ai sensi della Norma Europea EN 55022. I limiti delle apparecchiature della Classe B sono stati stabiliti al fine di fornire ragionevole protezione da interferenze mediante dispositivi di comunicazione in concessione in ambienti residenziali tipici.

이 기기는 가정용으로 전자파 적합등록을 기기로서
주거지역에서는 물론 모든 지역에서 사용 할 수 있습니다.

この装置は、情報処理装置等電波障害自主規制協議会（VCCI）の基準に基づきクラスB情報技術装置です。この装置は、家庭環境で使用することを目的としていますが、この装置がラジオやテレビジョン受信機に近接して使用されると、受信障害を引き起こすことがあります。
取扱説明書に従って正しい取り扱いをして下さい。

Japanese statement of compliance for products less than or equal to 20 A per phase

高調波ガイドライン適合品

Appendix C. Wireless Regulatory Information

The device must be installed and used in strict accordance with the instructions as described hereafter. This product complies with the following radio frequency and safety standards:

USA - Federal Communications Commission (FCC)

This device complies with part 15 of the FCC rules. Operation is subject to the following two conditions:

1. This device may not cause harmful interference, and
2. This device must accept any interference received, including interference that may cause undesired operation.
3. **FCC RF Radiation Exposure Statement:** This device and its antenna(s) must operate with a separation distance of at least 20 cm from all persons and must not be co-located or operating in conjunction with any other antenna or transmitter. End-users must be provided with specific operating instructions for satisfying RF exposure compliance.

Canada - Industry Canada (IC)

"NOTICE: The Industry Canada label identifies certified equipment. This certification means that the equipment meets telecommunications network protective, operational and safety requirements as prescribed in the appropriate Terminal Equipment Technical Requirements document(s). The Department does not guarantee the equipment will operate to the user's satisfaction.

Before installing this equipment, users should ensure that it is permissible to be connected to the facilities of the local telecommunications company. The equipment must also be installed using an acceptable method of connection. The customer should be aware that compliance with the above conditions may not prevent degradation of service in some situations. Repairs to certified equipment should be coordinated by a representative designated by the supplier. Any repairs or alterations made by the user to this equipment, or equipment malfunctions, may give the telecommunications company cause to request the user to disconnect the equipment.

Users should ensure for their own protection that the electrical ground connections of the power utility, telephone lines and internal metallic water pipe system, if present, are connected together. This precaution may be particularly important in rural areas.

Caution: Users should not attempt to make such connections themselves, but should contact the appropriate electric inspection authority, or electrician, as appropriate."

"NOTICE: The **Ringer Equivalence Number (REN)** assigned to each terminal device provides an indication of the maximum number of terminals allowed to be connected to a telephone interface. The termination on an interface may consist of any combination of devices subject only to the requirement that the sum of the Ringer Equivalence Numbers of all the devices does not exceed 5."

Low Power License-Exempt Radiocommunication Devices (RSS-210)

Operation is subject to the following two conditions: (1) this device may not cause interference, and (2) this device must accept any interference, including interference that may cause undesired operation of the device.

Permis d'émission à faible puissance - Cas des appareils de communications radio (CNR-210)

Le fonctionnement de ce type d'appareil est soumis aux deux conditions suivantes : (1) Cet appareil peut perturber les communications radio, et (2) cet appareil doit supporter toute perturbation, y compris les perturbations qui pourraient provoquer un dysfonctionnement.

"To reduce potential radio interference to other users, the antenna type and its gain should be so chosen that the equivalent isotropic radiated power (EIRP) is not more than that required for successful communications."

Europe - CE Declaration of Conformity

- Hereby Universal Scientific Industrial Co. Ltd. declares that the IBM High Rate Wireless LAN PCI adapter device integrated in this product is in conformity with the essential requirements and other relevant provisions of Directive 1999/5/EC. IBM cannot accept responsibility for any failure to satisfy the protection requirements resulting from a non-recommended modification of the product.
- Universal Scientific Industrial Co. Ltd. déclare par la présente que le dispositif IBM High Rate Wireless LAN PCI adapter device intégré à ce produit sont en conformité avec les principales exigences et autres dispositions appropriées de la Directive 1999/5/EC. IBM décline toute responsabilité en cas de modification non recommandée de ces produits.
- Universal Scientific Industrial Co. Ltd. erklären hiermit, dass die in diesem Produkt integrierte drahtlose IBM High Rate Wireless LAN PCI adapter device die Voraussetzungen sowie alle wichtigen Anforderungen der

Richtlinie 1999/5/EC erfüllen. IBM übernimmt keine Verantwortung für Fehler, die sich aus einer nicht empfohlenen, unsachgemäßen Modifizierung an diesem Produkt zur Erfüllung der Sicherheitsanforderungen ergeben.



 **Universal Scientific Industrial Co., Ltd.**

CE Declaration of Conformity

For the following equipment:
IEEE 802.11b Wireless LAN PCI Adapter

(Product Name)

PCI111200

(Model Designation)

is herewith confirmed to comply with the requirements set out in the Council Directive on the Approximation of the Laws of the Member States relating to the European Council Directive 89/336/EEC, the Low Voltage Directive 73/23/EEC & The Amendment Directive 93/68/EEC, Radio & Telecommunication Terminal Equipment Directive (R&TTE) 1999/5/EC. For the evaluation regarding the Directives, the following standards were applied:

EN300 328-2 July 2000 V1.1.1

EN301 489-1 August 2000 V1.2.1

EN301 489-17 September 2000 V1.1.1

EN60950 2000

The following manufacturer is responsible for this declaration:

Universal Scientific Industrial Co., Ltd.

(COMPANY NAME)

135, Lane 351, Taiping Road, Sec. 1, Tsao Tuen, Non-Tou, Taiwan

(COMPANY ADDRESS)

TEL : 886-49-2350876

FAX : 886-943226744

Fred Chen

Director

(NAME)

(TITLE)

(SIGNATURE)

(DATE)

CE 802.11b Frequency Restrictions

802.11b (maximum power > 10 mW and <100 mW)

Belgie B: Gebruik buiten gebouw alleen op kanalen 10 (2462 MHz) en 11 (2467 MHz). Voor privé-gebruik buiten gebouw over publieke grond over afstand kleiner dan 300m geen registratie bij BIPT/IBPT nodig; voor gebruik over

afstand groter dan 300m is wel registratie bij BIPT/IBPT nodig. Voor publiek gebruik buiten gebouwen is licentie van BIPT/IBPT verplicht. Voor registratie of licentie kunt u contact opnemen met BIPT.

Belgium B: For outdoor usage only channel 10 (2462 MHz) and 11 (2467 MHz) is allowed. For private usage outside buildings across public grounds over less than 300m no special registration with IBPT/BIPT is required. Registration to IBPT/BIPT is required for private usage outside buildings across public grounds over more than 300m. An IBPT/BIPT licence is required for public usage outside building. For registration and license please contact IBPT/BIPT.

Belgique B: L'utilisation en extérieur est autorisée sur le canal 10 (2462 MHz) et 11 (2467 MHz). Dans le cas d'une utilisation privée, à l'extérieur d'un bâtiment, au-dessus d'un espace public, aucun enregistrement n'est nécessaire pour une distance de moins de 300m. Pour une distance supérieure à 300m un enregistrement auprès de l'IBPT est requise. Pour une utilisation publique à l'extérieur de bâtiments, une licence de l'IBPT est requise. Pour les enregistrements et licences, veuillez contacter l'IBPT.

France F: A l'intérieur des bâtiments, utilisation sans contrainte géographique avec puissance maximale de 100 mW dans la bande 2446,5-2483,5 MHz. A l'extérieur des bâtiments, utilisation non autorisée. Vous pouvez contacter l'Autorité de Régulation des Télécommunications (<http://www.art-telecom.fr>) pour tout autre cas particulier.

France F: Indoor, no geographical restriction with a maximum power of 100 mW within the band of 2446.5-2483.5 MHz. Outdoor, the band is not opened. Please contact ART for any other specific case.

Deutschland D: Anmeldung im Outdoor-Bereich notwendig, aber nicht genehmigungspflichtig.

Germany D: License required for outdoor installations.

Italia I: E' necessaria la concessione ministeriale anche per l'uso interno. L'uso per installazione in esterni non e' permessa.

Italy I: License required for indoor use. Use with outdoor installations not allowed.

The Netherlands: NLLicense required for outdoor installations.

Nederland: NLLicentie verplicht voor gebruik met buitenantennes.

Japan:



USI PCI111200
TD01- 0839JP
01NYDA1028

下記「電波干渉についての注意」は、重要な注意事項なので、
このページを印刷して大切に保管してください。

電波干渉についての注意

この機器の使用周波数は2.4GHz帯です。この周波数帯ではレンジ等の産業・科学・医療用機器のほか、他の同種無線局、工場の製造ライン等で使用される免許を要する移動体識別用構内無線局、免許を要しない特定小電力無線局、アマチュア無線局等（以下「他の無線局」と略す）が運用されています。

- この機器を使用する前に、近くで「他の無線局」が運用されていないことを確認してください。
- 万一、この機器と「他の無線局」との間に電波干渉が発生した場合には、速やかにこの機器の使用チャンネルを変更するか、使用場所を変えるか、又は機器の運用を停止（電波の発射を停止）してください。
- 本製品に関してお困りの時は、次の連絡先までお問い合わせください。

連絡先：ダイヤルIBM

（最新の電話番号は、次のホームページでご確認ください。

<http://www-6.ibm.com/jp/services/its/info/>)

2.4 DS 4

この無線機器は 2.4GHz 帯周波数、DS-SS 変調方式を採用しており、与干渉距離は 40m です。



Stampato in Italia