

# ThinkPad

## Instrucțiunile de configurare

Aceste instrucțiuni sunt doar pentru setarea care se face prima dată.  
Pentru informații mai detaliate, apăsați butonul Access IBM.

1



Despachetați:

- Calculator ThinkPad(R)  Acumulator  Cordon de alimentare  Adaptor c.a.

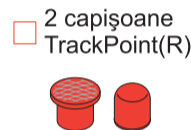
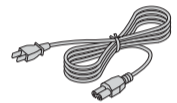
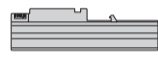

Cărți



\* Vedeți pe spate pentru note despre componente nelistate, lipsă sau deteriorate și despre CD-ul de recuperare.

Notă: Înainte de a folosi acest calculator, citiți observațiile privind măsurile de siguranță din Ghidul de service și depanare.

- Instrucțiuni de configurare (această pagină)
- Ghid de service și depanare
- Alte broșuri și fluturași

2

Instalați acumulatorul:  
Bateria este pregătită de folosire.

Notă: Anumite calculatoare ThinkPad pot să aibă doar un zăvor pentru baterie.

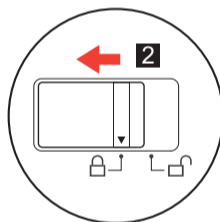
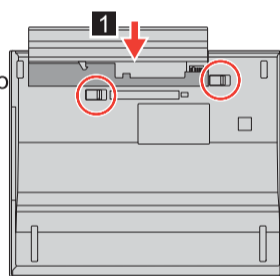

3

Conectați-l la priză:

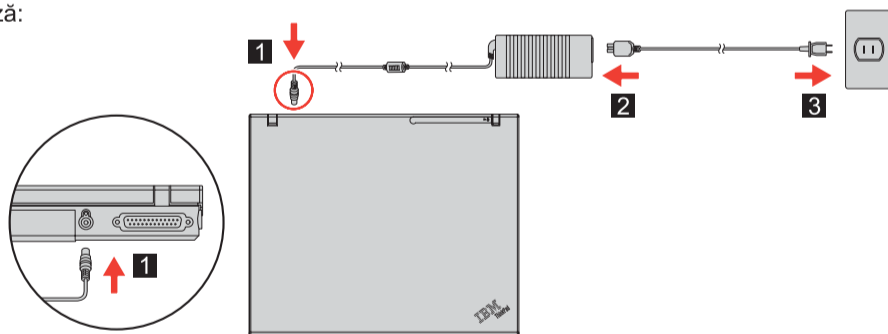

4

Porniți calculatorul:



5

Indicați și faceți clic cu sistemul de navigare UltraNav™ Multi-pointing:

Apăsați capșonul TrackPoint-ului IBM sau mișcați degetul pe touch-pad în direcția în care vreți să se mute indicatorul. Butoanele din stânga și din dreapta, de sub bara de spațiu sau touch-pad, funcționează la fel ca și butoanele din stânga și din dreapta ale mouse-ului. Unele modele pot avea doar un TrackPoint.

6

Configurați sistemul de operare urmând instrucțiunile de pe ecran:

Acest proces ia câteva minute și calculatorul poate să repornească de mai multe ori.

7

Pentru informații mai detaliate, apăsați butonul Access IBM:



ThinkVantage™ Design

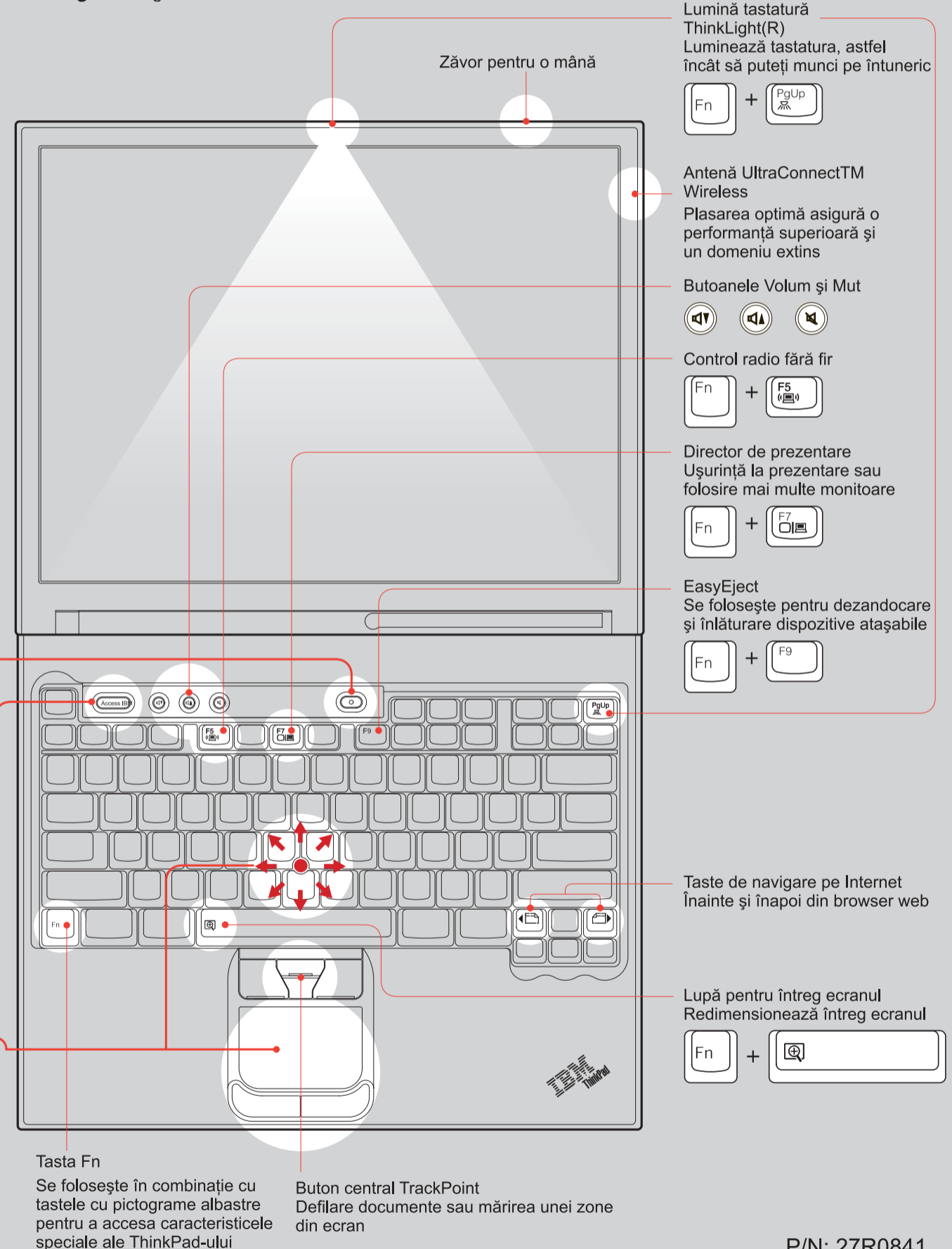

Lumină tastatură ThinkLight(R)  
Luminează tastatura, astfel încât să puteți munci pe întuneric



Antenă UltraConnect™ Wireless  
Plasarea optimă asigură o performanță superioară și un domeniu extins

Butoanele Volum și Mut



Control radio fără fir



Director de prezentare  
Ușurință la prezentare sau folosire mai multe monitoare



EasyEject  
Se folosește pentru dezandocare și înlăturare dispozitive atașabile



Taste de navigare pe Internet  
Înainte și înapoi din browser web

Lupă pentru întreg ecranul  
Redimensionează întreg ecranul



Tasta Fn  
Se folosește în combinație cu tastele cu pictograme albastre pentru a accesa caracteristicile speciale ale ThinkPad-ului

Buton central TrackPoint  
Defilare documente sau mărirea unei zone din ecran

P/N: 27R0841