

 **ThinkPad® G40 Series**  **Guia de Instalação**

Número de Peça: 92P1521

Lista de Verificação para o Desempacotamento

Obrigado por adquirir o computador IBM ThinkPad G40 Series. Compare os itens desta lista com os itens da caixa. Se algum item estiver faltando ou estiver danificado, entre em contato com seu revendedor.

Computador

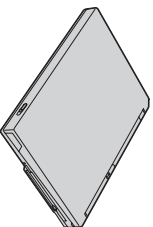

Bateria

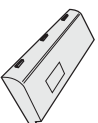

Cabo de força



Manuais:

- Guia de Instalação
- Guia de Serviços e Resolução de Problemas
- Manual para Microsoft® Windows®



AC adapter



Cabo de telefone



2 capas do TrackPoint

9 g

Notas:

1. Alguns modelos devem conter itens adicionais que não estão relacionados.
2. Seu computador possui a recuperação de Disco para Disco da IBM. O que é preciso para recuperar aplicativos e arquivos instalados de fábrica está no disco rígido. A recuperação Disco a Disco elimina a necessidade de um CD de Recuperação. Para obter mais informações, consulte “Recuperando softwares pré-instalados” no Guia de Serviços e Resolução de Problemas.

Configurando o Computador

1. Instalando a bateria.

a) Alinhe a lateral da bateria com a lateral do compartimento de bateria no computador **1**; em seguida, empurre cuidadosamente a bateria para o compartimento **2**.

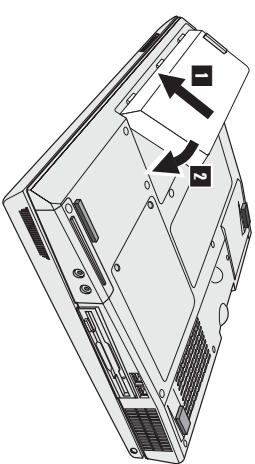

b) Deslize a trava da bateria, travando-a.

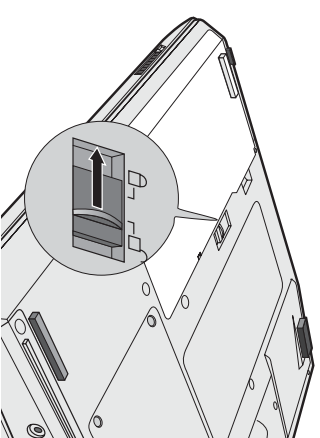

2. Conectando a uma fonte de alimentação.

Conecte o adaptador de ac à tomada de energia do computador (na parte traseira do computador). Faça as conexões na ordem mostrada.

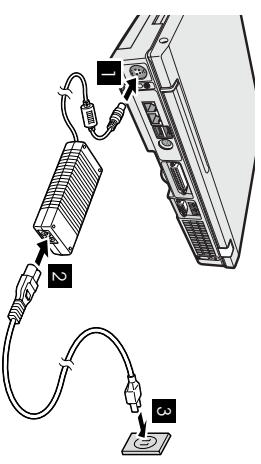

3. Ativando o sistema.

a) Abra a tela do computador. Deslize a trava **1** e abra o vídeo **2**. Em seguida, posicione o vídeo de forma conveniente para a visualização.

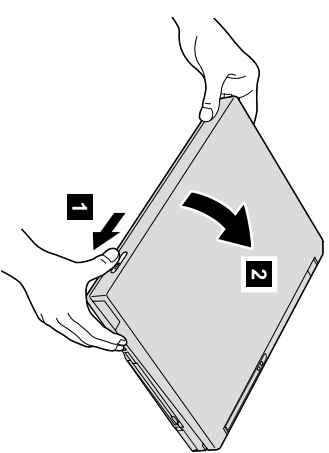

b) Pressione o botão para ligar/desligar **1**.

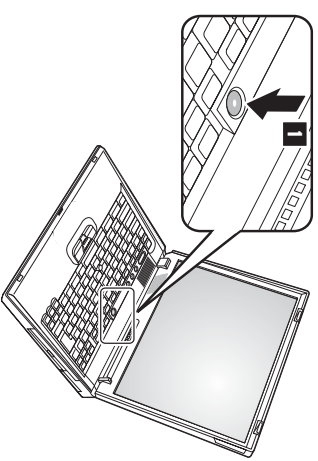

4. Instalando o Windows.

Seu computador é fornecido com o sistema operacional Microsoft Windows XP. Depois de ligar o computador, siga as instruções na tela para instalar o sistema operacional. Esse procedimento dura aproximadamente 30 minutos e o computador será reiniciado várias vezes.

5. Utilizando o controle de volume.

Você poderá ajustar o volume do som produzido pelo alto-falante interno, utilizando os três botões a seguir:

- 1** Diminuir volume
- 2** Aumentar volume
- 3** Silenciar

Se você silenciar o som e, em seguida, desligar o computador, o som permanecerá silenciado ao ligar o computador novamente. Para reativar o som, pressione o botão **Aumentar volume** ou **Diminuir volume**.

Ao pressionar um destes botões depois de concluir a configuração do Windows, o indicador de volume aparecerá na tela por alguns segundos. Para obter informações adicionais sobre o controle de volume, consulte o sistema de ajuda integrado, Access IBM.

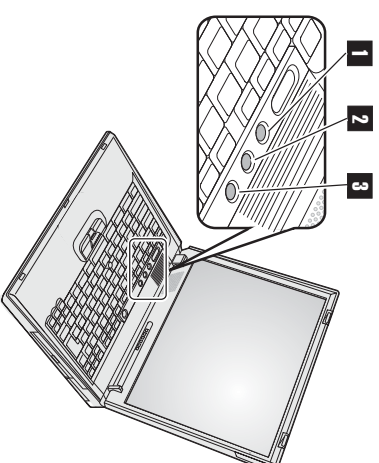

6. Utilizando o Access IBM.

Sempre que tiver uma dúvida sobre seu computador ou desejar exibir Web sites da IBM, basta pressionar o botão do Access IBM para abrir o Access IBM.

O Access IBM é um centro de informações e de ajuda integrados e abrangentes para seu computador. Ele pode ser levado por você, eliminando a necessidade de transportar os manuais de referências.

Obtenha mais informações sobre o computador ThinkPad e seus recursos utilizando a função de pesquisa. Para obter acesso direto ao suporte e à ajuda, dicas de outros usuários móveis e informações sobre acessórios, softwares e atualizações, visite o Web site da IBM.



Instalando a memória

Aumentar a capacidade de memória é uma maneira eficiente de fazer com que os programas sejam executados com mais rapidez. Você pode aumentar a quantidade de memória do seu computador instalando um módulo de memória SO-DIMM (Small Outline Dual Inline Memory Module) do tipo PC2100 DDR-SDRAM (Double Data Rate Synchronous Dynamic Random Access Memory) não armazenado em buffer, disponíveis como opcionais. SO-DIMMs com diferentes capacidades encontram-se disponíveis.

Nota: Utilize apenas módulos de memória SO-DIMM do tipo PC2100 DDR-SDRAM não armazenado em buffer em seu computador. Se você instalar um SO-DIMM que não seja suportado pelo computador, ele emitirá um sinal sonoro e o sistema não será iniciado. Você pode adquirir o opcional de memória apropriado no revendedor IBM ou representante de marketing IBM.

Atenção: Antes de instalar um módulo, toque em uma mesa de metal ou em um objeto de metal aterrado. Isso reduz qualquer eletricidade estática no corpo. A eletricidade estática pode danificar o SO-DIMM.

Para instalar o SO-DIMM, faça o seguinte:

1. Desligue o computador e, em seguida, desconecte o ac adapter e todos os cabos do computador.
2. Feche a tela do computador e desligue o computador.
3. Remova a bateria.
4. Solte os parafusos da tampa do slot de memória; em seguida, remova a tampa.

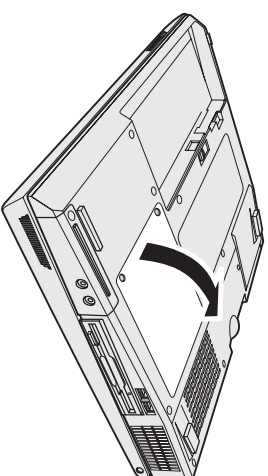

Se os slots de memória estiverem ocupados, remova um SO-DIMM para dar espaço ao novo, pressionando as travas nas bordas do soquete ao mesmo tempo. Guarde-o para uso futuro.

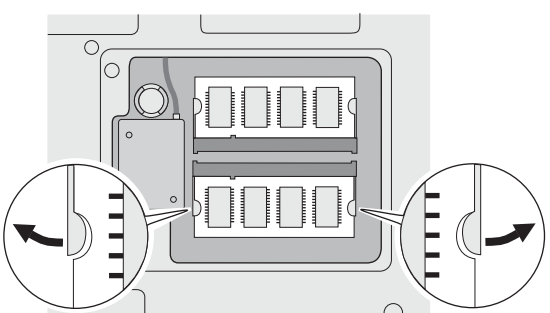

5. Localize o encaixe na borda de contato do SO-DIMM.

Atenção: Para evitar danos ao SO-DIMM, não toque na borda de contato.

- Com a extremidade de encaixe do SO-DIMM correspondente ao encaixe do soquete, insira o SO-DIMM no soquete num ângulo de aproximadamente 20 graus **1**; em seguida, pressione-o com firmeza.

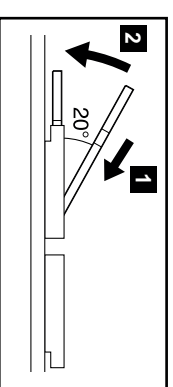
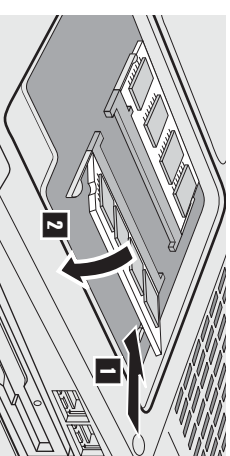

- Alinhe o SO-DIMM até encaixá-lo no **2**.
Assegure-se de que o cartão esteja firmemente preso no slot e não possa ser movido com facilidade.
 - Substitua a tampa do slot de memória sobre o slot de memória, alinhando primeiramente o lado posterior da tampa; em seguida, aperte os parafusos.
- Atenção:** Após ter adicionado ou atualizado um cartão de memória, não utilize seu computador até ter fechado a tampa do slot de memória. Nunca utilize o computador com a tampa aberta.
- Coloque a bateria de volta no local e vire o computador novamente.

Para certificar-se de que o SO-DIMM esteja conectado corretamente, execute as seguintes ações:

- Ligue o computador.

2. Enquanto a mensagem "To interrupt normal startup, press the blue Access IBM button" é exibida na área inferior esquerda da tela, pressione o botão do Access IBM. O Access IBM Predesktop Area aparece na tela. (Se você tiver excluído a partição de serviço da unidade de disco rígido ou substituído a própria unidade de disco rígido, o Access IBM Predesktop Area não aparecerá. Consulte a "Nota" abaixo). O item "Memória instalada" mostra a quantidade total de memória instalada em seu computador. Por exemplo, se você instalar um SO-DIMM de 256/MB em um computador cuja memória integrada ou instalada seja de 256 MB, a quantidade mostrada em "Installed memory" deverá ser de 512 MB.

Nota: Se o menu "Startup Interrupt" aparecer em vez de "Access IBM Predesktop Area", pressione a tecla F1 para entrar no "IBM BIOS Setup Utility".

