



ThinkPad® G40 Series



Navodila za namestitev

Številka dela: 92P1798

## Kontrolni seznam delov

Hvala, ker ste se odločili za nakup računalnika IBM ThinkPad G40 Series. Predmete s tega seznama primerjajte s predmeti v škatli. Če katerega izmed predmetov ni oziroma je poškodovan, se obrnite na prodajalca.

Računalnik

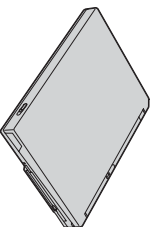

Baterije

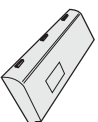

Napajalni kabel



Knjige:

• Nastavljena navodila

• Navodila o servisu in odpravljanju težav

• Priročniki za Microsoft® Windows®



Adapter za izmenični tok



Telefonski kabel



Dva pokrova za TrackPoint

9 g

### Opombe:

1. Nekateri modeli lahko vsebujejo dodatne predmete, ki niso navedeni.
2. Vaš računalnik ima vgrajeno IBM-ovo funkcijo obnove. Vaš trdi disk vsebuje vse, kar potrebujete za obnovo tovarniško nameščenih datotek in aplikacij. Zaradi vgrajene funkcije obnove ne potrebujete obnovitvene CD plošče. Za dodatne informacije si ogledajte "Obnova prednameščene programske opreme" v navodilih o servisu in odpravljanju težav.

## Namestitev računalnika

### 1. Namestitev baterije.

a) Bočno stran baterije izravnajte z bočno stranjo predala za baterijo v računalniku **1** ; nato baterijo nežno potisnite v predal **2** .

b) Zaprite zaprah baterije.

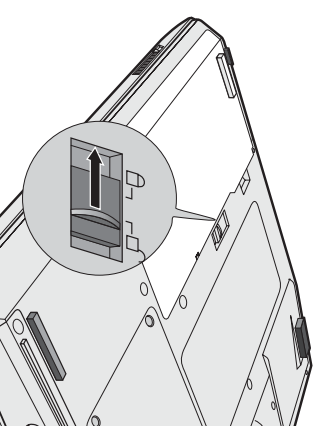
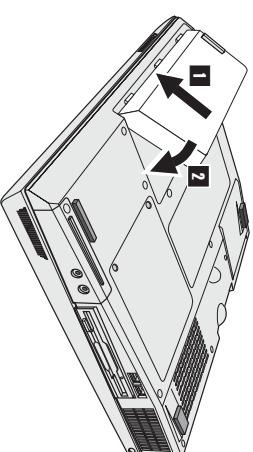

### 2. Priključitev na napajanje.

Adapter za izmenični tok priključite na vtičnico računalnika (na zadnji strani računalnika). Povezavo vzpostavite v prikazanem vrstnem redu.

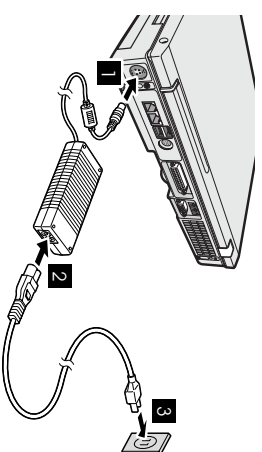

3. Vključitev sistema.

a) Odprite zaslon računalnika. Premaknite zapah **1** in odprite zaslon **2**. Nato zaslon namestite na primeren položaj.

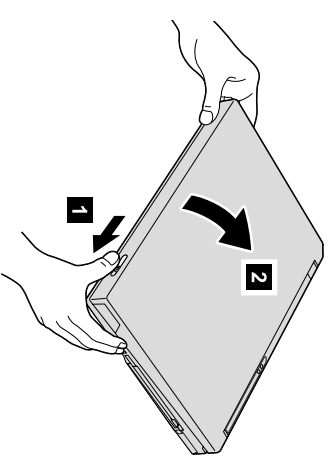

b) Pritisnite glavno stikalo **1**.

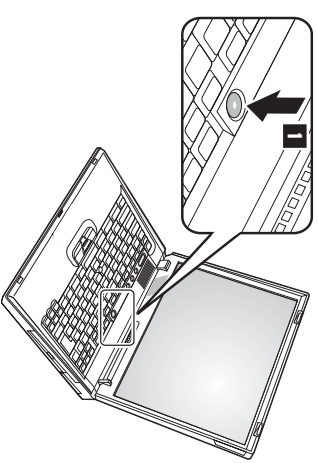

4. Namestitev Windows.

Računalniku je priložen operacijski sistem Microsoft Windows XP. Ko vključite računalnik, s pomočjo navodil na zaslonu namestite operacijski sistem. Ta postopek traja približno 30 minut, medtem pa se računalnik nekajkrat ponovno zažene.

## 5. Uporaba regulatorja glasnosti zvoka.

Glasnost zvoka vgrajenih zvočnikov lahko regulirate z naslednjimi tremi gumbi:

- 1** Zmanjšaj glasnost
- 2** Povečaj glasnost
- 3** Nemo

Če ugasnete zvok in izključite računalnik, bo po ponovnem vklopu računalnika zvok še vedno ugasnjen. Da bi spet vključili zvok, pritisnite gumb **Povečaj glasnost** ali **Zmanjšaj glasnost**.

Če po končani namestitvi Windows pritisnete enega izmed teh gumbov, se na zaslonu za nekaj sekund prikaže indikator glasnosti. Dodatne informacije o regulaciji glasnosti so vam na voljo v vgrajenem sistemu pomoči Access IBM.

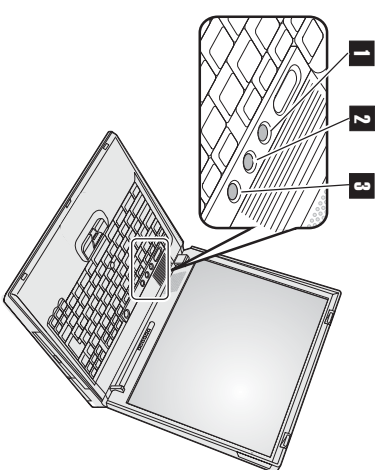

## 6. Uporaba Access IBM.

V primenu vprašani glede računalnika, ali če bi si radi ogledali IBM-ove spletne strani, Access IBM odprite preprosto s pritiskom na tipko Access IBM.

Access IBM je obsežen vgrajeni center za pomoč in informacije v zvezi z računalnikom. Vedno ga imate s seboj, zato vam ni treba nositi raznih priločnikov.

S pomočjo iskalne funkcije poiščite informacije o računalniku ThinkPad in njegovih funkcijah. Za direkten dostop do pomoči in podpore, nasvetov ostalih uporabnikov in informacij glede dodatne opreme, programske opreme in posodobitev obiščite IBM-ovo spletno stran.



## Namestitev pomnilnika

Povečanje kapacitete pomnilnika je učinkovita rešitev za hitrejšo delovanje programov. Pomnilnik računalnika lahko razširite z namestitvijo nevrnesnega majhnega opisnega dvojnega vrinjenega pomnilniškega modula (SO-DIMM) sinhronnega dinamičnega bralno-pisalnega pomnilnika (SDRAM) z dvojno hitrostjo prenosa podatkov (DDR) PC2100, ki vam je na voljo kot dodatna oprema, v pomnilniško režo na spodnji strani računalnika. Na voljo so vam SO-DIMM-i z različno kapaciteto.

**Opomba:** Uporabite samo PC2100 DDR SDRAM nevrnesniški SO-DIMM. Če namestite SO-DIMM, ki ga računalnik ne podpira, računalnik zapiska, sistem pa se ne zažene. Ustrezno pomnilniško možnost lahko kupite pri IBM-ovem preprodajalcu ali tržnem predstavniku.

**Opozorilo:** Preden namestite modul, se dotaknite kovinske mize ali ozemljenega kovinskega predmeta. S tem zmanjšate statično elektriko vašega telesa. Statična elektrika lahko poškoduje SO-DIMM.

SO-DIMM namestite po naslednjem postopku:

1. Ugasnite računalnik; z računalnika izključite adapter za izmenični tok in vse kable.
2. Zaprite zaslon in obrnite računalnik.
3. Odstranite baterijo.
4. Sprostite vijake na pokrovu pomnilniške reže in odstranite pokrov.

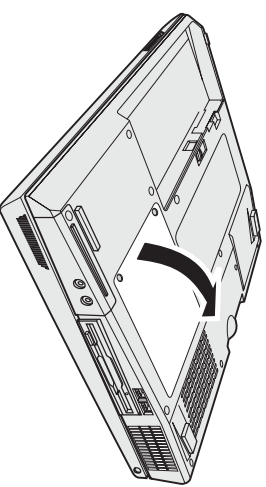

Če sta obe pomnilniški reži zasedeni, SO-DIMM odstranite tako, da obnem navzven pritisnete na oba zapaha, in tako naredite prostor za novega. Shranite ga za bodočo uporabo.

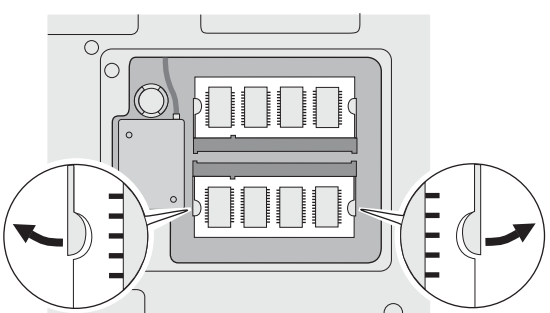

5. Poiščite zarezo na kontaktnem robu SO-DIMM-a.

**Opozorilo:** Da ne bi poškodovali SO-DIMM-a, se ne dotikajte kontaktnega roba.

6. Ko se del z zarezo SO-DIMM-a ujema z zarezo luknjice, SO-DIMM vstavite v luknjo pod kotom približno 20 stopinj **1** ; nato ga čvrsto pritisnite na mesto.

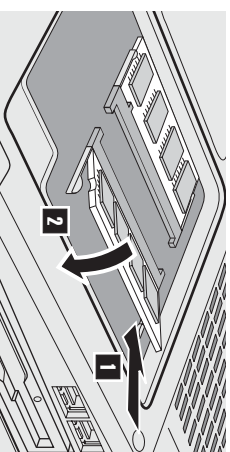

7. SO-DIMM obratčajte, dokler ne skoči na mesto **2**.

Kartica mora biti trdno nameščena v režo in se ne sme zlahka premikati.

8. Pomnilniško režo pokrijite s pokrovom tako, da najprej naravnate hrbtno stran pokrova; nato zategnite vijaka.

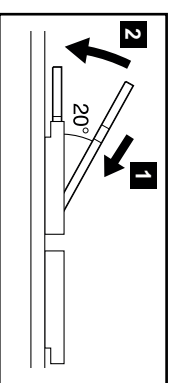

**Opozorilo:** Če ste dodali ali izboljšali pomnilniško kartico, pred uporabo računalnika zaprite pokrov pomnilniške reže. Ne uporabljajte računalnika, če je pokrov odprt.

9. Baterije namestite na mesto in ponovno obrnite računalnik.

Na naslednji način preverite, ali je SO-DIMM pravilno nameščen:

1. Prizgite računalnik.
2. Ko se v levem spodnjem delu zaslona izpiše sporočilo " To interrupt normal startup, press the blue Access IBM button", pritisnite tipko Access IBM. Na zaslonu se pojavi prednamizije Access IBM-a. (Če ste zbrisali servisno particijo pogona trdega diska ali zamenjali pogon trdega diska, se prednamizije Access IBM-a ne pojavi. Oglejte si spodnjo "Opombo" ) Točka "Installed memory" prikazuje skupno kapaciteto nameščenih pomnilnikov vašega računalnika. Na primer, če 256/MB SO-DIMM namestite v računalnik z 256 MB vgrajenim ali nameščenim pomnilnikom, se v "Installed memory" izpiše 512 MB.  
**Opomba:** Če se pojavi "Startup Interrupt Menu" namesto "Access IBM Predesktop Area", s pritiskom na F1 odprite "IBM-ov pripomoček za nastavitvev BIOS-a".

Vaše ime: \_\_\_\_\_

Blagovne znamke

Naziv podjetja: \_\_\_\_\_

Naslednji izrazi so blagovne znamke podjetja IBM Corporation v Združenih državah Amerike ali ostalih državah oziroma v obeh primerih:

Številka modela: \_\_\_\_\_

IBM

ThinkPad

Serijska številka: \_\_\_\_\_

TrackPoint

Servis podjetja ali preprodajalca: \_\_\_\_\_

Microsoft in Windows sta blagovni znamki podjetja Microsoft Corporation v Združenih državah Amerike in/ali v ostalih državah.

Spletna stran IBM-ovega servisa: \_\_\_\_\_

Številka IBM-ovega servisa: \_\_\_\_\_

**Opombe:**

--