



ThinkPad[®] X30 Series

Ghid de service și de depanare



ThinkPad[®] X30 Series

Ghid de service și de depanare

Notă

Înainte de a folosi aceste informații și produsul la care se referă, citiți informațiile generale din Anexă A, “Instrucțiuni importante privind siguranța”, pe pagina 47, Anexă B, “Informații despre comunicația fără fir”, pe pagina 53, Anexă C, “Informații despre garanție”, pe pagina 57 și Anexă D, “Observații”, pe pagina 79.



PERICOL

- Pentru a evita electrocutarea, atunci când instalați, mutați sau deschideți capacele acestui produs sau ale dispozitivelor atașate, conectați și deconectați cablurile așa cum se arată în continuare. Folosiți cordonul de alimentare cu un ștecher împământat corespunzător.
- Nu țineți pentru o perioadă lungă de timp baza calculatorului în poale sau în contact cu alte părți ale corpului când calculatorul funcționează sau când i se încarcă bateria. Calculatorul disipă căldură în timpul funcționării normale. Această căldură este în funcție de nivelul de activitate a sistemului și de nivelul de încărcare a bateriei. Contactul prelungit cu corpul dumneavoastră, chiar și prin haine, poate crea disconfort și eventual arsuri pe piele.
- Pentru a reduce riscul electrocutării, nu folosiți calculatorul în apă sau în apropierea acesteia.
- Pentru a evita șocurile electrice, în timpul furtunilor cu descărcări electrice nu folosiți calculatorul conectat prin cablu telefonic. În timpul unei furtuni cu descărcări electrice nu introduceți sau nu scoateți cablul în/din priza de telefon din perete.
- Depozitați ambalajele într-un loc sigur, unde copiii nu au acces, pentru a preveni riscul de sufocare cu pungile de plastic.
- Ansamblul acumulator conține o cantitate mică de substanțe primejdioase. Există pericolul de producere a unei explozii dacă ansamblul bateriei este înlocuit incorect, expus la foc sau apă, scurtcircuitat sau dezasamblat. Nu lăsați bateria la îndemâna copiilor și nu o aruncați într-un coș de gunoi care va ajunge în final la groapa de gunoi.
- Pentru a reduce riscul unui incendiu, utilizați numai cabluri telefonice Nr. 26 AWG sau mai groase.
- Lampa fluorescentă din LCD conține mercur. Nu o aruncați în cutiile de gunoi care sunt golite în gropi de gunoi. Manipularea neatență sau căderea calculatorului poate duce la spargerea ecranului LCD și lichidul său intern vă poate atinge ochii sau mâinile. Spălați imediat cu apă zonele afectate. Dacă simptomele persistă, vedeți un medic.
- Nu dezasamblați unitatea de stocare optică, deoarece ați putea să vă expuneți la radiații periculoase.
- Evitați expunerea directă a ochilor la raza laser existentă la unele unități.

Ediția întâi (Iulie 2003)

Următorul paragraf nu este valabil în Marea Britanie sau în alte țări unde asemenea prevederi sunt neconforme cu legea locală:

INTERNATIONAL BUSINESS MACHINES CORPORATION OFERĂ ACEASTĂ PUBLICAȚIE "CA ATARE", FĂRĂ NICI UN FEL DE GARANȚIE, EXPRIMATĂ SAU PRESUPUSĂ, INCLUSIV, DAR NELIMITÂNDU-SE LA ELE, GARANȚIILE IMPLICITE DE NEÎNCĂLCARE A UNOR DREPTURI SAU NORME, DE VANDABILITATE SAU DE POTRIVIRE LA UN ANUMIT SCOP. Unele state nu permit în anumite tranzacții declinarea responsabilității pentru garanțiile exprese sau implicite, astfel că în cazul dumneavoastră aceste clauze pot să nu fie valabile.

Aceste informații pot include inexactități tehnice sau erori tipografice. Se efectuează modificări periodice la informațiile incluse aici; aceste modificări vor fi încorporate în noi ediții ale publicației. IBM poate aduce îmbunătățiri și/sau modificări produsului (produselor) și/sau programelor descrise în această publicație în orice moment, fără notificare.

IBM poate utiliza sau distribui oricare dintre informațiile pe care le furnizați, în orice mod considerat adecvat, fără ca aceasta să implice vreo obligație față de dumneavoastră.

Anunț important pentru utilizator

Anunț despre reglementări importante pentru utilizator

Calculatorul ThinkPad® X30 Series respectă standardele de frecvențe radio și siguranță pentru fiecare regiune sau țară în care a fost aprobat pentru folosirea comunicației fără fir. Sunteți obligat să instalați și să folosiți calculatorul ThinkPad în strictă concordanță cu reglementările locale pentru frecvențele radio. Înainte de a folosi calculatorul ThinkPad X30 Series, vă rugăm să căutați și să citiți *Wireless Regulatory Notice for ThinkPad X30 Series*, anunț care completează acest ghid de depanare și service. Anunțul este inclus în pachet împreună cu această publicație.

Informații despre capacitatea discului

În loc să livreze cu calculatorul un CD pentru reparare sau un CD Windows®, IBM® oferă metode mai simple de realizare a operațiilor pentru care sunt folosite de obicei aceste CD-uri. Fișierele și programele pentru aceste metode alternative sunt pe discul dumneavoastră, ceea ce elimină căutarea CD-ului (în caz că ați uitat unde l-ați pus) sau problemele create de folosirea unei versiuni incorecte de CD.

Pe o secțiune (partiție) ascunsă a discului se află copia de rezervă completă a tuturor fișierelor pe care IBM le-a preinstalat pe calculatorul dumneavoastră. Deși ascunse, copiile de rezervă consumă din spațiului discului. De aceea, când verificați capacitatea discului în Windows, capacitatea totală a discului apare mai mică decât cea așteptată. Discrepanța se explică prin conținutul partiției ascunse. (Vedeți “Recuperarea software-ului preinstalat” pe pagina 35.)

Pentru mai multe informații despre recuperarea conținutului original, preinstalat, consultați sursa de ajutor integrată în sistem, Access IBM. Apăsăți butonul albastru Access IBM sau faceți clic pe icoana Access IBM de pe desktop și apoi răsfoiți secțiunea Learn pentru a găsi secțiunile care tratează salvarea de rezervă și recuperarea.

Căutarea informațiilor cu Access IBM



Butonul albastru Access IBM vă poate ajuta în multe situații în care calculatorul funcționează normal și chiar în cazul contrar. Din desktop, apăsați butonul Access IBM pentru a deschide Access IBM. Access IBM este un centru de ajutor integrat în calculator, care vă prezintă o serie de imagini informative și instrucțiuni ușor de urmat, pentru a vă iniția și a folosi eficient calculatorul. De asemenea, puteți folosi butonul Access IBM ca să întrerupeți secvența de pornire a calculatorului și să porniți Access IBM Predesktop Area. Dacă Windows nu pornește corect, apăsați butonul Access IBM în timpul secvenței de pornire și lansați Access IBM Predesktop Area. Folosiți această zonă ca să rulați diagnoze, să restaurați salvările de rezervă (presupunând că ați făcut salvări folosind IBM Rapid Restore Ultra), să restaurați conținutul din fabrică (ceea ce era pe calculator când l-ați primit), să porniți un utilitar care vă permite modificarea secvenței de pornire și obținerea unor informații esențiale despre sistem și ca să porniți IBM BIOS Setup Utility, unde puteți verifica și modifica setările BIOS.

Apăsați butonul Access IBM pentru a deschide aplicația care vă pune la dispoziție toate resursele IBM. În continuare veți vedea pagina de întâmpinare din Access IBM, care explică cu ce anume vă ajută fiecare parte din Access IBM.

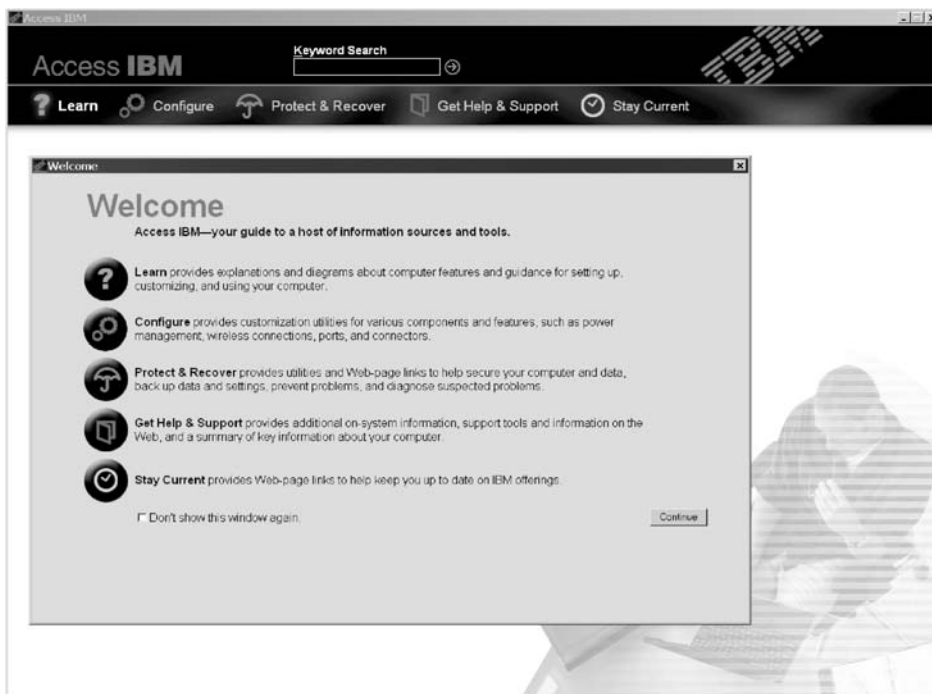

Unele dintre subiectele din sistemul de ajutor conțin scurte secvențe video care vă arată cum să realizați anumite operații, cum ar fi înlocuirea bateriei, introducerea unei PC Card sau mărirea capacității de memorie. Folosiți controalele arătate pentru a reda, a întrerupe sau a derula înapoi o secvență video.



Cuprins

Anunț important pentru utilizator	iii	Obținerea de ajutor și de service	42
Anunț despre reglementări importante pentru utilizator	iii	Obținerea de ajutor pe Web	42
Informații despre capacitatea discului	iii	Telefonarea la IBM	42
		Obținerea de ajutor pe tot globul	45
Căutarea informațiilor cu Access IBM	v		
Capitol 1. Privire generală asupra noului dumneavoastră calculator ThinkPad	1	Anexă A. Instrucțiuni importante privind siguranța	47
ThinkPad la prima privire	2	Declarație de conformitate privind laserul	51
Caracteristici	3		
Specificații	5	Anexă B. Informații despre comunicația fără fir.	53
Îngrijirea calculatorului dumneavoastră ThinkPad	6	Interoperabilitatea comunicațiilor fără fir	53
		Mediul de utilizare și sănătatea	53
		Funcționarea autorizată în Statele Unite și Canada	54
		Activarea Extended Channel Mode	55
Capitol 2. Rezolvarea problemelor calculatorului	11	Anexă C. Informații despre garanție	57
Diagnosticarea problemelor	12	Service și suport în perioada de garanție	57
Depanarea	12	Înainte de a apela service-ul	57
Mesaje de eroare	12	Apelarea service-ului	58
Erori fără mesaje	16	Declarația IBM de garanție limitată Z125-4753-07 11/2002	59
O problemă cu parola	18	Partea 1 - Termeni generali	59
O problemă a comutatorului de pornire	18	Partea a 2-a - Termeni specifici țară	62
Probleme cu tastatura	18	Partea a 3-a - Informații despre garanție	74
Probleme TrackPoint	19	Supliment de garanție pentru Mexic	77
Probleme de standby și de hibernare	20		
Probleme cu ecranul calculatorului	24	Anexă D. Observații	79
Probleme cu bateria	25	Procesarea datei calendaristice	79
Probleme cu unitatea de disc fix	26	Referiri la adrese de site Web	80
O problemă cu pornirea	26	Observații privind emisia electronică	80
Alte probleme	28	Observație privind cerințele produsului	81
Pornire IBM BIOS Setup Utility	31	Observații privind mediul pentru Japonia	81
Utilizarea funcției Passphrase	32	Mărci comerciale	82
Setarea parolei de pornire, a parolelor de disc și a parolei de supervisor	32		
Tastarea parolelor	32	Index	97
Recuperarea software-ului preinstalat	35		
Modernizarea unității de disc	36		
Înlocuirea bateriei	38		
Capitol 3. Obținerea de ajutor și de service de la IBM.	41		

Capitol 1. Privire generală asupra noului dumneavoastră calculator ThinkPad

ThinkPad la prima privire	2	Specificații	5
Caracteristici	3	Îngrijirea calculatorului dumneavoastră ThinkPad	6

ThinkPad la prima privire

Vedere din față

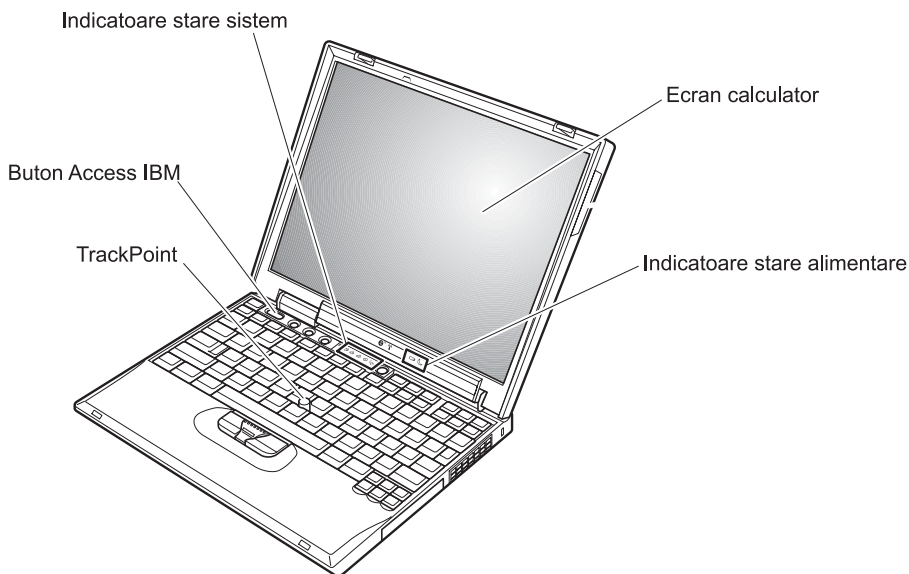

Vedere din spate

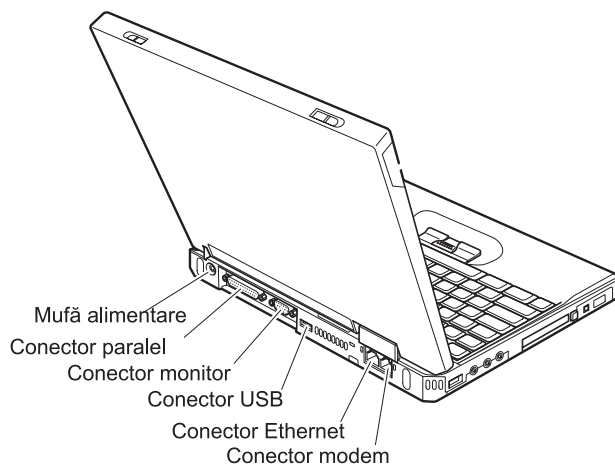

Caracteristici

Procesor

- Procesor Intel® Pentium® M

Memorie

- Memorie DRAM (dynamic random access memory) sincronă, DDR (double data rate)
Support viteză memorie: Calculatorul dumneavoastră s-ar putea să nu opereze la toate vitezele de memorie (MHz). Este posibil ca un sistem proiectat pentru o memorie mai lentă să nu poată utiliza memorii mai rapide, funcționând numai la viteza mai mică.

Dispozitivul de stocare

- Unitate de disc de 2,5 inch

Ecraan

Pentru afișarea color se folosește tehnologia TFT:

- Dimensiune: 12,1 inch
- Rezoluție:
 - LCD: 1024-pe-768
 - Monitor extern: până la 2048-pe-1536
- Control strălucire

Tastatură

- Cu 87 taste, 88 taste sau 92 taste (inclusiv taste Fn, Forward și Backward)
- Taste Forward și Backward
- TrackPoint®
- Taste funcționale Fn
- Buton Access IBM
- Butoane de control volum
- ThinkLight™

Unitate de dischetă - disponibilă pe modelele selectate

Pentru a obține cele mai bune performanțe de la unitățile dumneavoastră de dischete, utilizați dischete de calitate superioară (precum dischetele IBM) care îndeplinesc sau depășesc standardele următoare:

- dischetă neformatată de 1 MB, 3,5 inch:
 - ANSI (American National Standards Institute) X3.137
 - ISO (International Standards Organization) 8860
 - ECMA (European Computer Manufacturers Association) 100
- dischetă neformatată de 2 MB, 3,5 inch:
 - ANSI X3.171
 - ISO 9529
 - ECMA 125

Interfața externă

- Conector paralel (IEEE 1284A)
- Conector monitor extern
- Slot PC Card (PC Card Tip I sau Tip II)
- Slot placă CompactFlash
- Mufă căști stereo
- Mufă linie de intrare stereo
- Mufă microfon
- 2 conectori USB (Universal Serial Bus)
- Conector IEEE 1394
- Port infraroșu
- Conector telefon RJ11
- Conector Ethernet RJ45
- Conector andocare
- Caracteristica integrată LAN fără fir (IEEE 802.11a/b/g) (la unele modele)
- Caracteristica integrată LAN fără fir (IEEE 802.11b) (la unele modele)
- Caracteristica *Bluetooth* integrată (la unele modele)

Specificații

Dimensiune

- Lățime: 273 mm (10.7 in.)
- Adâncime: 223 mm (8.8 in.)
- Înălțime: 24.9 mm – 30.2 mm (0.98 in. – 1.19 in.)

Mediu

- Altitudine maximă fără presurizare: 3048 m (10,000 ft)
- Temperatura
 - La altitudini până la 2438 m (8000 ft)
 - Funcționare fără dischetă: 5° până la 35°C (41° până la 95°F)
 - Funcționare cu dischetă: 10° până la 35°C (50° până la 95°F)
 - Neoperațional: 5° la 43°C (41° la 110°F)
 - La altitudine peste 2438 m (8000 ft)
 - Temperatura maximă de funcționare: 31,3°C (88° F)

Notă: Când încărcați acumulatorul, temperatura acestuia trebuie să fie de cel puțin 10°C (50°F).

- Umiditate relativă:
 - Funcționare fără dischetă în unitate: 8% până la 95%
 - Funcționare cu dischetă în unitate: 8% până la 80%

Căldura degajată

- Maxim 56 W (191 Btu/hr)

Sursa de alimentare (adaptor c.a.)

- Intrare sinusoidală de la 50 la 60 Hz
- Valorile de intrare pentru adaptorul c.a.: 100-240 V c.a., de la 50 până la 60 Hz

Acumulator

- Ansamblu baterie ioni de litiu (Li-Ion)
 - Tensiunea nominală: 10.8 V c.c.
 - Capacitate: 4.4 Ah

Îngrijirea calculatorului dumneavoastră ThinkPad

Deși calculatorul dumneavoastră este proiectat să funcționeze în siguranță în medii de lucru normale, nu trebuie să îl manevrați neglijent. Urmând aceste sugestii importante, veți obține de la calculatorul dumneavoastră cea mai bună funcționare, iar folosirea lui vă va face plăcere.

Sugestii importante:

Fiți atent unde și cum lucrați

- Nu aduceți în contact baza calculatorului cu genunchii sau cu orice altă parte a corpului dumneavoastră pentru o perioadă îndelungată atunci când funcționează calculatorul sau când se încarcă bateria. Calculatorul disipă căldură în timpul funcționării normale. Această căldură este în funcție de nivelul de activitate a sistemului și de nivelul de încărcare a bateriei. Contactul prelungit cu corpul dumneavoastră, chiar și prin îmbrăcăminte, ar putea cauza disconfort sau, eventual, o arsură de piele.
- Nu păstrați lichide în apropierea calculatorului dumneavoastră, pentru a evita vărsarea accidentală a acestora și țineți-vă calculatorul departe de apă (pentru a evita pericolul de electrocutare).
- Păstrați materialele pentru împachetare la loc sigur, unde nu pot ajunge copiii, pentru a preveni riscul de sufocare cu pungile din plastic.
- Țineți-vă calculatorul departe de magneți, telefoane celulare active, aparate electrice sau difuzoare (la 13cm/5 in).
- Evitați să vă supuneți calculatorul la temperaturi extreme (mai puțin de 5°C/41°F sau mai mult de 35°C/95°F).

Aveți grijă de calculatorul dumneavoastră

- Evitați să plasați obiecte (inclusiv hârtie) între ecran și tastatură sau sub tastatură.
- Nu-l aruncați, nu-l ciocniți, nu-l zgâriați, nu-l torsionați, nu-l loviți, nu-l zgâlțâiți și nu puneți obiecte grele pe el, pe ecran sau pe dispozitivele externe.
- Ecranul calculatorului dumneavoastră este proiectat pentru a fi deschis și utilizat la un unghi puțin mai mare de 90 de grade. Nu deschideți ecranul la mai mult de 180 de grade deoarece aceasta ar putea defecta balamalele calculatorului.

Transportați calculatorul cu grijă

- Înainte de a muta calculatorul, asigurați-vă că ați înlăturat toate mediile de stocare, că ați oprit toate dispozitivele atașate și că ați deconectat toate cablurile.
- Înainte de a muta calculatorul, asigurați-vă că acesta este în modul standby sau de hibernare sau este oprit. Aceasta va preveni defectarea discului și pierderea de date.
- Când vă ridicați calculatorul, țineți-l de partea de jos. Nu ridicați și nu țineți calculatorul de ecran.

- Utilizați o geantă de calitate pentru transport, care furnizează amortizarea și protecția corespunzătoare. Nu vă împachetați calculatorul într-o valiză sau geantă prea strâmtă.

Manevrați corespunzător mediile și unitățile de stocare

- Evitați introducerea dischetelor înclinat, atașarea mai multor etichete sau atașarea de etichete care nu sunt bine lipite, deoarece acestea se pot bloca în unitate.
- Dacă aveți un calculator cu o unitate optică, ca de exemplu CD, DVD sau CD-RW/DVD, nu atingeți suprafața discurilor sau lentilele din tavă.
- Nu închideți tava înainte să auziți cum CD-ul sau DVD-ul face clic în urma fixării pe pivotul central al unității de CD, DVD sau CD-RW/DVD.
- La instalarea unității de disc, dischetă, CD, DVD sau CD-RW/DVD, urmați instrucțiunile furnizate cu componenta hardware și apăsați pe dispozitiv doar acolo unde este nevoie. Vedeți Access IBM, sistemul integrat de ajutor, pentru informații privind înlocuirea unității de disc (deschideți Access IBM apăsând pe butonul Access IBM).

Aveți grijă la setarea parolelor

- Țineți minte parolele. Dacă uitați o parolă pentru supervisor sau pentru disc, IBM nu o va reseta și puteți fi nevoit să vă înlocuiți placa de sistem sau unitatea de disc.

Alte sugestii importante

- Modemul calculatorului dumneavoastră poate utiliza doar o rețea telefonică analogică sau o rețea telefonică comutată publică (PSTN). Nu conectați modemul la PBX (private branch exchange - centrală telefonică cu ramificare privată) sau la orice altă linie de extensie telefonică digitală, deoarece aceasta vă poate deteriora modemul. Liniile telefonice analogice sunt utilizate de obicei în locuințe, în timp ce liniile telefonice digitale sunt utilizate adesea în hoteluri sau în clădiri de birouri. Dacă nu sunteți sigur ce tip de linie utilizați, consultați-vă compania de telefonie.
- Calculatorul dumneavoastră poate avea atât un conector Ethernet cât și un conector pentru modem. În acest caz, asigurați-vă că ați conectat cablul de comunicații la cel corect, pentru a nu se deteriora conectorul. Vedeți Access IBM, sistemul de ajutor încorporat, pentru informații despre locația acestor conectori (apăsați butonul Access IBM pentru a deschide Access IBM).
- Înregistrați-vă produsele ThinkPad la IBM (consultați pagina Web: www.ibm.com/pc/register). Aceasta poate ajuta autoritățile să vă returneze calculatorul dacă este pierdut sau furat. Înregistrarea calculatorului dumneavoastră oferă de asemenea posibilitatea ca IBM să vă anunțe despre apariția unor informații tehnice și modernizări.
- Calculatorul dumneavoastră trebuie să fie demontat și reparat numai de către un tehnician de service IBM ThinkPad autorizat.
- Nu modificați și nu lipiți bandă adezivă pe zăvoare pentru a menține ecranul deschis sau închis.

- Aveți grijă să nu răsturnați calculatorul în timp ce adaptorul c.a. este conectat. Aceasta ar putea rupe conectorul adaptorului.
- Opriți calculatorul dacă înlocuiți un dispozitiv dintr-un locaș de dispozitiv sau verificați dacă dispozitivul poate fi schimbat în timpul funcționării.
- Dacă schimbați unități din calculatorul dumneavoastră, reinstalați fațetele din plastic (dacă sunt furnizate).
- Depozitați unitățile externe și amovibile de disc, dischetă, CD, DVD și CD-RW/DVD în containerele și pachetele corespunzătoare atunci când nu sunt utilizate.

Curățarea carcasei calculatorului

Ocazional, curățați-vă calculatorul în felul următor:

1. Preparați un amestec cu un detergent de bucătărie ușor (unul care nu conține pulbere abrazivă sau substanțe chimice ca acizi sau baze puternice). Folosiți 5 părți apă și o parte detergent.
2. Înmuiați un burete în detergentul diluat.
3. Stoarceți lichidul în plus din burete.
4. Ștergeți carcasa cu buretele, folosind o mișcare circulară și aveți grijă să nu curgă lichidul în exces.
5. Ștergeți suprafața pentru a înlătura detergentul.
6. Spălați buretele în jet de apă curată.
7. Ștergeți carcasa cu buretele curat.
8. Ștergeți suprafața din nou cu o cârpă moale, uscată, fără scame.
9. Așteptați ca suprafața să se usuce complet și înlăturați scamele.

Curățarea tastaturii calculatorului

1. Puneți puțin alcool izopropilic pe o cârpă moale, fără praf.
2. Ștergeți suprafața tastelor, având grijă să nu cadă picături de lichid pe taste sau între ele.
3. Așteptați să se usuce.
4. Puteți folosi aer comprimat pentru a înlătura firimiturile sau praful de sub taste.

Notă: Evitați aplicarea substanței de curățare direct pe ecran sau pe tastatură.

Curățarea ecranului calculatorului

1. Ștergeți ușor ecranul cu o cârpă moale, uscată, fără scame. Dacă vedeți pe ecran un semn asemănător unei zgârieturi, acesta poate fi o pată transferată de la tastatură sau de la capul TrackPoint-ului atunci când capacul a fost apăsat din exterior.
2. Ștergeți pata ușor, cu o cârpă moale, uscată.
3. Dacă pata este persistentă, umeziți o cârpă moale fără scame, cu apă sau un amestec de apă fără impurități și alcool izopropilic în proporții egale.

4. Storceți cât puteți lichidul din ea.
5. Ștergeți ecranul din nou; nu lăsați nici o picătură să se scurgă în calculator.
6. Asigurați-vă că ați uscat ecranul înainte de a îl închide.

Capitol 2. Rezolvarea problemelor calculatorului

Diagnosticarea problemelor	12	Probleme cu unitatea de disc fix	26
Depanarea	12	O problemă cu pornirea	26
Mesaje de eroare	12	Alte probleme	28
Erori fără mesaje	16	Pornire IBM BIOS Setup Utility	31
O problemă cu parola.	18	Utilizarea funcției Passphrase	32
O problemă a comutatorului de pornire	18	Setarea parolei de pornire, a parolelor de disc și	
Probleme cu tastatura.	18	a parolei de supervizor	32
Probleme TrackPoint	19	Tastarea parolelor	32
Probleme de standby și de hibernare	20	Recuperarea software-ului preinstalat	35
Probleme cu ecranul calculatorului.	24	Modernizarea unității de disc	36
Probleme cu bateria	25	Înlocuirea bateriei	38

Diagnosticarea problemelor

Dacă aveți o problemă cu calculatorul dumneavoastră, îl puteți testa utilizând PC-Doctor® pentru Windows. Pentru a rula PC-Doctor pentru Windows, faceți următoarele:

1. Faceți clic pe **Start**.
2. Mutați cursorul pe **All Programs** (sau la **Programs** dacă versiunea de Windows nu este Windows XP) și apoi la **PC-Doctor pentru Windows**.
3. Faceți clic pe **PC-Doctor**.
4. Alegeți unul dintre teste, fie din **Device Categories**, fie din **Test Scripts**.

Atenție

Rularea unui test poate dura câteva minute sau mai mult. Asigurați-vă că aveți timp să rulați întreg testul; nu întrerupeți testul în timpul rulării acestuia.

System Test din **Test Scripts** rulează unele teste pentru componentele hardware critice, dar nu rulează toate testele de diagnosticare din PC-Doctor pentru Windows. Dacă PC-Doctor pentru Windows raportează că toate testele din **System Test** au fost rulate și că nu au fost găsite probleme, luați în considerare rularea mai multora dintre testele din PC-Doctor pentru Windows.

Dacă vă pregătiți să contactați IBM pentru suport, asigurați-vă că ați tipărit istoricul de test, pentru a putea oferi rapid informații tehnicianului de ajutor.

Depanarea

Dacă nu vă găsiți problema aici, vedeți sistemul de ajutor încorporat Access IBM. Pentru a deschide Access IBM, apăsați butonul Access IBM. Secțiunea următoare descrie doar problemele care vă pot împiedica să accesați sistemul de ajutor.

Mesaje de eroare

Note:

1. În grafice, x poate fi orice caracter.
2. Versiunea de PC-Doctor la care se face referire aici este PC-Doctor pentru Windows.

Mesaj	Soluție
0175: Bad CRC1, stop POST task	Suma de control EEPROM nu este corectă (bloc #6). Apelați la service.
0176: System Security - The System has been tampered with.	Acest mesaj este afișat dacă înlăturați cipul de securitate și îl reinstalați sau dacă instalați unul nou. Pentru a corecta eroarea, intrați în IBM BIOS Setup Utility. Dacă aceasta nu rezolvă problema, apelați la service.

Mesaj	Soluție
0177: Bad SVP data, stop POST task.	Suma de control pentru parola de supervizor din EEPROM nu este corectă. Trebuie înlocuită placa de sistem. Apelați la service.
0182: Bad CRC2. Enter BIOS Setup and load Setup defaults.	Suma de control pentru setarea CRC2 din EEPROM nu este corectă. Intrați în IBM BIOS Setup Utility. Apăsați F9 și apoi Enter pentru a încărca setările implicite. Apăsați F10 și apoi Enter pentru a reporni sistemul.
0185: Bad startup sequence settings. Enter BIOS Setup and load Setup defaults.	Suma de control pentru secvența de pornire din EEPROM nu este corectă. Intrați în IBM BIOS Setup Utility. Apăsați F9 și apoi Enter pentru a încărca setările implicite. Apăsați F10 și apoi Enter pentru a reporni sistemul.
0187: EAIA data access error	Accesul la EEPROM a eșuat. Apelați la service.
0188: Invalid RFID Serialization Information area	Suma de control EEPROM nu este corectă (bloc # 0 și 1). Trebuie înlocuită placa de sistem, iar numărul de serie de pe casetă trebuie reinstalat. Apelați la service.
0189: Invalid RFID configuration information area	Suma de control EEPROM nu este corectă (bloc # 4). Trebuie înlocuită placa de sistem, iar UUID-ul trebuie reinstalat. Apelați la service.
0190: Critical low-battery error	Calculatorul s-a închis deoarece bateria este consumată. Conectați adaptorul c.a. la calculator și încărcăți bateria sau înlocuiți bateria cu una încărcată complet.
0191: System Security - Invalid remote change requested.	Modificarea configurației sistemului a eșuat. Confirmați operația și reîncercați. Pentru a corecta eroarea, intrați în IBM BIOS Setup Utility.
0192: System Security - IBM Embedded Security hardware tamper detected.	Cîpul de securitate a fost înlocuit cu altul. Apelați la service.
0199: System Security - IBM Security password retry count exceeded.	Acest mesaj este afișat dacă introduceți o parolă de supervizor greșită mai mult de trei ori. Confirmați parola de supervizor și încercați din nou. Pentru a corecta eroarea, intrați în IBM BIOS Setup Utility.
01C8: More than one modem devices are found. Remove one of them. Press <Esc> to continue.	Înlăturați placa Modem Mini-PCI Card sau Modem Daughter Card. Sau apăsați Esc pentru a ignora mesajul de avertizare. Dacă aceasta nu rezolvă problema, apelați la service.
01C9: More than one Ethernet devices are found. Remove one of them. Press <Esc> to continue.	Calculatorul dumneavoastră ThinkPad are o caracteristică Ethernet încorporată și nu mai puteți adăuga o altă caracteristică de acest fel prin instalarea unui dispozitiv Ethernet, cum ar fi Mini-PCI Ethernet Card sau Ethernet Daughter Card. Dacă este afișat acest mesaj de eroare, înlăturați dispozitivul Ethernet pe care l-ați instalat. Altfel, apăsați Esc pentru a ignora mesajul de avertizare. Dacă aceasta nu rezolvă problema, apelați la service.
0200: Hard disk error	Discul fix nu funcționează. Asigurați-vă că unitatea de disc este bine înfiptă. Rulați IBM BIOS Setup Utility; apoi asigurați-vă că unitatea de disc nu este dezactivată din meniul Startup.

Mesaj	Soluție
021x: Keyboard error	<p>Asigurați-vă că nu este plasat nici un obiect pe tastatură sau pe tastatura externă, dacă există. Opriți calculatorul și toate dispozitivele atașate. Porniți mai întâi calculatorul; apoi porniți dispozitivele atașate.</p> <p>Dacă vedeți din nou același cod de eroare, realizați următoarele:</p> <p>Dacă este conectată o tastatură externă, realizați următoarele:</p> <ul style="list-style-type: none"> Opriți calculatorul și deconectați tastatura externă; apoi porniți calculatorul. Asigurați-vă că tastatura încorporată funcționează corect. Dacă da, apelați la service pentru tastatura externă. Asigurați-vă că tastatura externă este conectată la conectorul corect. <p>Testați calculatorul utilizând PC-Doctor.</p> <ul style="list-style-type: none"> În cazul în care calculatorul se oprește în timpul testului, apelați la service.
0230: Shadow RAM error	Memoria RAM shadow (umbră) a eșuat. Testați memoria calculatorului cu PC-Doctor. Dacă ați adăugat un modul de memorie înainte de a porni calculatorul, reinstalați-l. Apoi testați memoria cu PC-Doctor.
0231: System RAM error	RAM-ul sistemului a eșuat. Testați memoria calculatorului cu PC-Doctor. Dacă ați adăugat un modul de memorie înainte de a porni calculatorul, reinstalați-l. Apoi testați memoria cu PC-Doctor.
0232: Extended RAM error	RAM-ul extins a eșuat. Testați memoria calculatorului cu PC-Doctor. Dacă ați mărit memoria înainte de a porni calculatorul, reinstalați-o. Apoi testați memoria cu PC-Doctor.
0250: System battery error	S-a descărcat bateria de rezervă, care este utilizată pentru păstrarea informațiilor de configurare, cum sunt data și ora, cât timp calculatorul este oprit. Înlocuiți bateria și rulați IBM BIOS Setup Utility pentru a verifica configurarea. Dacă aveți în continuare probleme, apelați la service.
0251: System CMOS checksum bad	Este posibil ca CMOS-ul sistemului să fi fost corupt de către un program de aplicație. Calculatorul utilizează setările implicite. Rulați IBM BIOS Setup Utility pentru a reconfigura setările. Dacă vedeți din nou același cod de eroare, apelați la service.
0260: System timer error	Apelați la service.
0270: Real time clock error	Apelați la service.
0271: Date and time error	Data și ora nu sunt setate pe calculator. Setati data și ora utilizând IBM BIOS Setup Utility.
0280: Previous boot incomplete	<p>Anterior, calculatorul dumneavoastră nu a putut termina procesul de boot.</p> <p>Opriți calculatorul; apoi porniți-l pentru a intra în IBM BIOS Setup Utility. Verificați configurările și apoi reporniți calculatorul fie alegând opțiunea Exit Saving Changes (ieșire cu salvare modificări) din Restart, fie prin apăsarea F10. Dacă vedeți din nou același cod de eroare, apelați la service.</p>
02D0: System cache error	Cache-ul este dezactivat. Apelați la service.
02F4: EISA CMOS not writable	Apelați la service.

Mesaj	Soluție
02F5: DMA test failed	Apelați la service.
02F6: Software NMI failed	Apelați la service.
02F7: Fail-safe timer NMI failed	Apelați la service.
1802: Unauthorized network card is plugged in. - Power off and remove the miniPCI network card.	Placa de rețea Mini-PCI nu este suportată pe acest calculator. Înlăturați-o.
1803: Unauthorized daughter card is plugged in. - Power off and remove the daughter card.	Placa fiică nu este suportată pe acest calculator. Înlăturați-o.
1810: Hard disk partition layout error	<p>Din cauza unei probleme la recunoașterea dispunerii partițiilor pe disc, s-a oprit pornirea calculatorului. Fie a fost ștersă IBM Predesktop Area, fie discul conține date corupte. Pentru a reîncerca să porniți calculatorul, faceți una din următoarele:</p> <ul style="list-style-type: none"> • Dacă a fost ștersă IBM Predesktop Area <ol style="list-style-type: none"> 1. Apăsați F1 pentru a deschide IBM BIOS Setup Utility. 2. Selectați Security->IBM Predesktop Area-> Access IBM Predesktop Area. 3. Setati acest element la Disabled. 4. Salvați și ieșiți. • Dacă cele mai de sus eșuează <ol style="list-style-type: none"> 1. Apăsați Enter. 2. Faceți clic pe RECOVER TO FACTORY CONTENTS și urmați instrucțiunile de pe ecran. <p>Notă: Aceasta va șterge permanent întregul conținut al discului și apoi va restaura software-ul preinstalat de IBM.</p> <p>Apăsați F1 pentru a deschide BIOS Setup sau Enter pentru a porni IBM Predesktop Area.</p> <p>Dacă tot nu pornește calculatorul, apelați IBM HelpCenter®. Lista cu numere de telefon se află în “Telefonarea la IBM” pe pagina 42.</p>
The power-on password prompt	Este setată o parolă de pornire sau o parolă de supervizor. Introduceți parola și apăsați Enter pentru a utiliza calculatorul. Dacă nu este acceptată parola de pornire, este posibil să fi fost setată o parolă de supervizor. Introduceți parola de supervizor și apăsați Enter. Dacă vedeți din nou același mesaj de eroare, apelați la service.
The hard disk password prompt	<p>Este setată o parolă de disc. Introduceți parola și apăsați Enter pentru a utiliza calculatorul.</p> <p>Dacă vedeți din nou același mesaj de eroare, apelați la service.</p>

Mesaj	Soluție
Hibernation error	<p>Configurația sistemului s-a modificat între momentul în care calculatorul a intrat în modul de hibernare și momentul în care a părăsit acest mod, iar calculatorul nu poate relua funcționarea normală.</p> <ul style="list-style-type: none"> • Restaurați configurația sistemului la cea care a fost înainte de intrarea calculatorului în modul de hibernare. • Dacă s-a modificat dimensiunea memoriei, creați din nou fișierul de hibernare.
Operating system not found.	<p>Verificați următoarele:</p> <ul style="list-style-type: none"> • Unitatea de disc este instalată corect. • În unitatea de dischetă este o dischetă sistem <p>Dacă vedeți în continuare același mesaj de eroare, verificați secvența de pornire utilizând IBM BIOS Setup Utility.</p>
Fan error	S-a defectat ventilatorul de răcire. Apelați la service.
EMM386 Not Installed — Unable to Set Page Frame Base Address.	<p>Editați C:\CONFIG.SYS înlocuind linia</p> <pre>device=C:\WINDOWS\EMM386.EXE RAM</pre> <p>cu</p> <pre>device=C:\WINDOWS\EMM386.EXE NOEMS</pre> <p>și salvați acest fișier.</p>
CardBus Configuration Error —Device Disabled	Intrați în IBM BIOS Setup Utility. Apăsăți F9 și apoi Enter pentru a încărca setările implicite. Apăsăți F10 și apoi Enter pentru a reporni sistemul.
Thermal sensing error	Senzorul de temperatură nu funcționează corect. Apelați la service.
Authentication of system services failed. Press <Esc> to resume.	S-a distrus IBM Predesktop Area de pe disc. Pentru a utiliza IBM Predesktop Area, obțineți un CD Recovery și folosiți-l pentru a reface IBM Predesktop Area.

Erori fără mesaje

Problemă:

Când pornesc mașina, nu apare nimic pe ecran, iar mașina nu emite semnalul sonor de pornire.

Notă: Dacă nu sunteți sigur că ați auzit semnale sonore, opriți calculatorul; apoi reporniți-l și ascultați din nou. Dacă utilizați un monitor extern, consultați “Probleme cu ecranul calculatorului” pe pagina 24.

Soluție:

Dacă este setată o parolă la pornire, apăsați orice tastă pentru a fi afișat promptul pentru parola de pornire și apoi introduceți parola corectă și apăsați Enter.

Dacă nu apare promptul pentru parola de pornire, este posibil ca nivelul de strălucire să fie setat la valoarea minimă. Reglați nivelul de strălucire apăsând Fn+Home.

Dacă ecranul rămâne în continuare negru, asigurați-vă că:

- Bateria este instalată corect.
- Adaptorul c.a. este conectat la calculator, iar cordonul de alimentare este introdus într-o priză electrică funcțională.
- Calculatorul este pornit. (Apăsați din nou comutatorul de pornire pentru confirmare.)

Dacă aceste elemente sunt setate corect, iar ecranul rămâne negru, apălați la service.

Problemă:

Atunci când pornesc mașina, nu apare nimic pe ecran, dar aud unul sau mai multe semnale sonore.

Soluție:

Asigurați-vă că placa de memorie este instalată corect. Dacă da, iar ecranul este în continuare negru și auziți cinci semnale sonore, apălați la service.

Dacă auziți 4 cicluri a câte 4 semnale sonore fiecare, cipul de securitate are o problemă. Apelați la service.

Problemă:

Atunci când pornesc mașina, apare doar un pointer alb pe un ecran negru.

Soluție:

Reinstalați sistemul de operare și porniți calculatorul. Dacă vedeți în continuare pe ecran doar indicatorul, apălați la service.

Problemă:

Ecranul meu se înnegrește în timp ce este pornit calculatorul.

Soluție

Poate fi activat programul de protejare a ecranului (screen saver) sau gestiunea alimentării. Mișcați TrackPoint-ul sau touch-pad-ul sau apăsați o tastă pentru a ieși din screen saver sau apăsați comutatorul de pornire pentru a ieși din starea standby sau de hibernare.

Problemă:

Ecranul complet DOS arată mai mic.

Soluție:

Dacă utilizați o aplicație DOS care suportă doar rezoluția 640×480 (mod VGA), imaginea ecranului poate arăta ușor deformată sau mai mică decât dimensiunea ecranului. Aceasta este pentru a menține compatibilitatea cu alte aplicații DOS. Pentru a expanda imaginea ecranului la aceeași dimensiune cu a ecranului real, porniți programul de configurare ThinkPad și faceți clic pe **LCD**; apoi selectați funcția **Screen expansion**. (Imaginea poate arăta în continuare ușor deformată)

Notă: În cazul în care calculatorul dumneavoastră are o funcție de expandare ecran, puteți utiliza tastele Fn+F8 pentru a expanda imaginea ecranului.

O problemă cu parola

Problemă:

Mi-am uitat parola.

Soluție:

Dacă ați uitat parola de pornire, trebuie să duceți calculatorul la un reprezentant de marketing sau de service autorizat pentru a vă anula parola.

Dacă v-ați uitat parola de disc, IBM nu vă va reseta parola și nu vă va recupera datele de pe disc. Trebuie să duceți calculatorul la un service autorizat IBM sau la un reprezentant de marketing IBM pentru a vi se înlocui unitatea de disc. Este necesară dovada cumpărării și vi se va percepe o taxă pentru componente și pentru service.

Dacă v-ați uitat parola de supervisor, IBM nu vă va reseta parola. Trebuie să duceți calculatorul la un service autorizat IBM sau la un reprezentant de marketing IBM pentru a vi se înlocui placa de sistem. Este necesară dovada cumpărării și vi se va percepe o taxă pentru componente și pentru service.

O problemă a comutatorului de pornire

Problemă:

Sistemul nu răspunde și nu puteți închide calculatorul.

Soluție:

Oprii calculatorul prin apăsarea și reținerea comutatorului de alimentare pentru 4 secunde sau mai mult. În cazul în care calculatorul încă nu s-a resetat, înlăturați adaptorul c.a. și bateria.

Probleme cu tastatura

Problemă:

Cursorul nu se mută după ce calculatorul a revenit dintr-unul din modurile de gestiune a alimentării.

Soluție:

Reporniți calculatorul. Verificați dacă ați respectat instrucțiunile la instalarea Windows cu opțiunea APM (Advanced Power Management).

Notă: Opțiunea APM este suportată în Windows 98 și Windows NT®.

Problemă:

Una sau mai multe taste de pe tastatură nu funcționează.

Soluție:

Dacă problema apare imediat după ce calculatorul a revenit din modul standby, introduceți parola de pornire, dacă a fost stabilită una.

Dacă este conectată o tastatură externă, blocul de taste numerice de la calculatorul dumneavoastră nu funcționează. Utilizați blocul de taste numerice de pe tastatura externă.

Dacă este conectat un bloc de taste numerice extern sau un mouse:

1. Opriți calculatorul.
2. Înlăturați blocul de taste numerice extern sau mouse-ul.
3. Porniți calculatorul și încercați să utilizați din nou tastatura.

Dacă problema cu tastatura s-a rezolvat, conectați cu grijă blocul de taste numerice extern sau mouse-ul, asigurându-vă că ați introdus corect conectorii.

Dacă tastele pe tastatură tot nu funcționează, apălați la service.

Problemă:

Atunci când introduceți o literă apare un număr.

Soluție

Funcția NumLock este activă. Pentru a o dezactiva, apăsați și mențineți **Shift**; apoi apăsați **NumLk**.

Problemă:

Una sau mai multe taste de pe blocul de taste numerice extern nu funcționează.

Soluție:

Asigurați-vă că blocul de taste numerice extern este conectat corect la calculator.

Problemă

Nu funcționează unele sau toate tastele de pe tastatura externă.

Soluție

Dacă folosiți ThinkPad Dock, ThinkPad Dock II, ThinkPad Mini Dock, ThinkPad Port Replicator sau ThinkPad Port Replicator II, asigurați-vă de conectarea corectă a cablului tastaturii în conectorul tastaturii.

Dacă folosiți X3 Ultrabase™, aveți nevoie de cablu de tastatură/mouse. Asigurați-vă de conectarea corectă a cablului tastatură/mouse la conectorul de mouse de la X3 Ultrabase și de conectarea corectă a cablului de tastatură în conectorul de tastatură al cablului tastatură/mouse.

Dacă conexiunea este corectă, deconectați cablul și asigurați-vă că tastatura încorporată funcționează corect. Dacă tastatura încorporată funcționează, este o problemă cu tastatura externă. Încercați să utilizați o altă tastatură externă.

Probleme TrackPoint

Problemă:

Cursorul alunecă când este pornit calculatorul sau când reia funcționarea normală.

Soluție:

În timpul funcționării normale, cursorul mouse-ului poate aluneca atunci când nu folosiți TrackPoint. Aceasta este o caracteristică normală a TrackPoint-ului, nefiind un defect. Alunecarea cursorului mouse-ului pentru câteva secunde poate apărea în următoarele condiții:

- Atunci când este pornit calculatorul.
- Atunci când calculatorul reia funcționarea normală.

- Când TrackPoint este apăsat pentru o perioadă îndelungată.
- Când se modifică temperatura.

Problemă:

Mouse-ul sau dispozitivul de indicare nu funcționează.

Soluție:

Asigurați-vă că TrackPoint este activat în programul ThinkPad Configuration. Apoi detașați mouse-ul sau dispozitivul de indicare și încercați să folosiți TrackPoint-ul. Dacă TrackPoint-ul funcționează, eroarea poate fi cauzată de mouse sau de dispozitivul de indicare.

Asigurați-vă de conectarea fermă a cablului mouse-ului sau dispozitivului de indicare la X3 UltraBase, la ThinkPad Dock, la ThinkPad Dock II, la ThinkPad Mini Dock, la ThinkPad Port Replicator sau la ThinkPad Port Replicator II.

Dacă mouse-ul este incompatibil cu mouse-ul PS/2 IBM, dezactivați TrackPoint-ul, folosind programul ThinkPad Configuration.

Notă: Pentru informații suplimentare, vedeți manualul furnizat cu mouse-ul.

Problemă

Butoanele mouse-ului nu funcționează.

Soluție

Schimbați driver-ul de mouse pe **Standard PS/2® Port Mouse** și apoi reinstalați **IBM PS/2 TrackPoint**. Driver-ele sunt furnizate în directorul C:\IBMTTOOLS\DRIVERS de pe disc. Dacă discul dumneavoastră nu conține driver-ele pentru dispozitiv, consultați site-ul web ThinkPad. Pentru a accesa site-ul Web, apăsați butonul Access IBM. Se deschide panoul Access IBM. În el, faceți clic pe **Get Help & Support** și apoi faceți clic pe **Download & update**. Selectați **Newest device drivers**.

Problemă

Defilarea sau lupa nu funcționează.

Soluție

Verificați driver-ul mouse-ului în fereastra Device Manager și asigurați-vă că este instalat driver-ul IBM PS/2 TrackPoint.

Probleme de standby și de hibernare

Problemă:

Calculatorul intră în modul standby pe neașteptate.

Soluție:

Dacă procesorul atinge o temperatură prea mare, calculatorul intră automat în modul standby pentru a permite răcirea calculatorului și pentru a proteja procesorul și alte componente interne. De asemenea, verificați setările pentru modul standby, utilizând Battery MaxMiser.

Problemă:

Imediat după testul POST (Power-on self-test), calculatorul intră în starea standby (se aprinde indicatorul pentru standby).

Soluție:

Asigurați-vă că:

- Bateria este încărcată.
- Temperatura de funcționare este în intervalul acceptabil. Consultați “Specificații” pe pagina 5.

Dacă aceste elemente sunt corecte, apălați la service.

Problemă:

Este afișat mesajul critical low-battery error (eroare descărcare critică baterie) și calculatorul se oprește imediat.

Soluție:

Bateria a ajuns la un nivel scăzut de energie. Conectați adaptorul c.a. la calculator sau înlocuiți bateria cu una încărcată complet.

Problemă:

Atunci când efectuați acțiunea de revenire din modul standby, ecranul calculatorului rămâne negru.

Soluție:

Verificați dacă a fost deconectat un monitor extern în timp ce calculatorul era în modul standby. Nu deconectați monitorul extern în timp ce calculatorul este în modul standby sau în modul de hibernare. Dacă nu este atașat nici un monitor extern atunci când calculatorul își reia activitatea, ecranul calculatorului rămâne negru, iar ieșirea nu este afișată. Această restricție nu depinde de valoarea rezoluției. Apăsăți Fn+F7 pentru a reactiva ecranul calculatorului.

Problemă:

Calculatorul nu revine din modul standby sau indicatorul standby rămâne aprins și calculatorul nu lucrează.

Soluție:

Dacă sistemul nu revine din modul standby, este posibil să fi intrat automat în modul standby sau de hibernare deoarece s-a descărcat bateria. Verificați indicatorul standby.

- Dacă indicatorul standby este activ, calculatorul dumneavoastră este în modul standby. Conectați adaptorul c.a. la calculator; apoi apăsați Fn.
- Dacă indicatorul standby este stins, calculatorul este în modul hibernare sau oprit. Conectați adaptorul c.a. la calculator; apoi apăsați butonul de pornire pentru a continua operația.

Dacă în continuare sistemul nu revine din modul standby, calculatorul dumneavoastră poate să nu mai răspundă și nu puteți opri calculatorul. În acest caz, trebuie să resetați calculatorul. Dacă nu v-ați salvat datele, acestea se pot pierde.

Pentru a reseta calculatorul, apăsați și mențineți butonul de pornire 4 secunde sau mai mult. Dacă sistemul tot nu se resetează, înlăturați adaptorul c.a. și bateria.

Problemă:

Calculatorul dumneavoastră nu intră în modul standby sau de hibernare.

Soluție:

Verificați dacă a fost selectată vreo opțiune care ar împiedica calculatorul dumneavoastră să intre în modul standby sau de hibernare.

Problemă:

Calculatorul nu intră în modul standby așa cum este setat de către cronometru sub Windows 98 sau Windows NT.

Soluție:

Pentru Windows 98:

Driver-ul generic de CD-ROM sau DVD-ROM pentru Windows 98 accesează unitatea internă de CD-ROM sau DVD-ROM la fiecare 3 secunde pentru a vedea dacă s-a introdus un CD-ROM în unitatea CD-ROM sau DVD-ROM. În acest fel calculatorul este împiedicat să intre în modul standby, chiar și după timeout. Pentru a permite calculatorului să intre în modul standby, faceți următoarele:

1. Faceți clic pe **Start**.
2. Mutați cursorul la **Settings** și **Control Panel**.
3. Faceți clic pe **Control Panel** și apoi dublu clic pe **System**.
4. Faceți clic pe fișa **Device Manager**.
5. Faceți clic pe semnul **+** pentru **CD-ROM**.
6. Faceți dublu clic pe numele CD-ROM-ului sau DVD-ROM-ului.
7. Faceți clic pe fișa **Settings**.
8. Ștergeți bifa din caseta **Auto insert notification**.

Windows 98 nu mai detectează automat introducerea unui CD-ROM sau DVD-ROM.

Pentru Windows NT:

Dacă activați opțiunea CD-ROM AutoRun, calculatorul nu va intra în modul standby prin intermediul cronometrului. Pentru a activa cronometrul, dezactivați caracteristica AutoRun editând informațiile de configurare din registry după cum urmează:

```
HKEY_LOCAL_MACHINE\SYSTEM\  
CurrentControlSet\Services\Cdrom\  
Autorun: 0x1 > Autorun: 0
```

Problemă:

Combi-nația de taste Fn+F12 nu duce la intrarea calculatorului în modul hibernare.

Soluție:

Calculatorul nu poate intra în modul hibernare:

- Dacă utilizați una dintre plăcile IBM PC Card de comunicație. Pentru a intra în modul de hibernare, opriți programul de comunicație și apoi înlăturați placa PC sau dezactivați slotul plăcii PC, utilizând Control Panel (Panou de control).
- Dacă utilitarul de hibernare nu este instalat în Windows 98 sau Windows NT. Pentru a instala utilitarul de instalare, vedeți “Installing device drivers” din Access IBM, sistemul de ajutor integrat.
- Dacă modul de hibernare nu este activat. Pentru a-l activa, faceți după urmează:

Pentru Windows 98:

1. Porniți ThinkPad Configuration Program.
2. Faceți clic pe **Power Management**.
3. Faceți clic pe fișa **Hibernation**.
4. Faceți clic pe butonul **Enable hibernation...**
5. Faceți clic pe butonul **Create Now**.

Pentru Windows NT:

Notă: Trebuie să vă formatați discul cu sistemul de format FAT pentru a folosi modul hibernare în Windows NT. Dacă formatați discul cu NTFS, formatul implicit din Windows NT, nu puteți folosi modul hibernare.

1. Porniți ThinkPad Configuration Program.
2. Faceți clic pe **Power Management**.
3. Faceți clic pe **Suspend/Resume Options**.
4. Faceți clic pe **Enable Hibernation**.
5. Faceți clic pe **OK**.

Pentru Windows XP sau Windows 2000 :

1. Porniți ThinkPad Configuration Program.
2. Faceți clic pe **Power Management**.
3. Faceți clic pe fișa **Hibernate**.
4. Selectați caseta de bifare pentru suport hibernare.
5. Faceți clic pe **OK**.

Notă: Puteți intra în modul de hibernare apăsând Fn+F12 numai dacă a fost instalat driver-ul IBM PM pentru Windows XP sau Windows 2000.

Problemă:

La Windows XP, combinația de taste Fn+F3 nu face ca ecranul calculatorului să se golească.

Soluție:

Windows XP permite mai multor utilizatori să se logheze la sistem în același timp. Dacă sunteți primul utilizator care s-a logat pe calculator, puteți folosi combinația Fn+F3. Altfel combinația nu va funcționa pe calculatorul dumneavoastră.

Probleme cu ecranul calculatorului

Problemă:

Ecranul monitorului nu conține nimic.

Soluție:

- Apăsați Fn+F7 pentru a afișa imaginea.

Notă: Dacă folosiți combinația de taste Fn+F7 pentru a aplica o schemă de prezentare, apăsați Fn+F7 de cel puțin trei ori și imaginea este afișată pe ecranul calculatorului.

- Dacă folosiți adaptorul de c.a. sau folosiți bateria și indicatorul de stare a bateriei este aprins (este verde), apăsați Fn+Home pentru a face ecranul mai strălucitor.
- Dacă indicatorul de stare standby este aprins (verde), apăsați Fn pentru a continua din modul standby.
- Dacă problema persistă, urmați Soluția de la problema de mai jos.

Problemă:

Ecranul nu poate fi citit sau este distorsionat.

Soluție:

Asigurați-vă că:

- Driver-ul dispozitivului de afișare este instalat corect.
- Rezoluția ecranului și calitatea culorii sunt setate corect.
- Tipul monitorului este corect.

Pentru a verifica aceste setări, faceți următoarele:

Pentru Windows XP și Windows 2000:

Deschideți fereastra Display Properties.

1. Faceți clic pe fișa **Settings**.
2. Verificați dacă rezoluția ecranului și calitatea culorii sunt setate corect.
3. Faceți clic pe **Advanced**.
4. Faceți clic pe fișa **Adapter**.
5. Asigurați-vă că în fereastra de informații pentru adaptor este afișat "ATI Mobility RADEON".
6. Faceți clic pe butonul **Properties**. Vedeți caseta "Device status" și asigurați-vă că dispozitivul funcționează corespunzător. Dacă nu, faceți clic pe butonul **Troubleshooter**.
7. Faceți clic pe fișa **Monitor**.
8. Asigurați-vă că informațiile sunt corecte.
9. Faceți clic pe butonul **Properties**. Vedeți caseta "Device status" și asigurați-vă că dispozitivul funcționează corespunzător. Dacă nu, faceți clic pe butonul **Troubleshooter**.

Problemă:

Pe ecran apar caractere incorecte.

Soluție:

Ați instalat corect sistemul de operare sau programul aplicație? Dacă acestea sunt instalate și configurate corect, apelați la service.

Problemă:

Ecranul rămâne pornit chiar și după ce ați oprit calculatorul.

Soluție:

Apăsați și țineți apăsat butonul de alimentare pentru 4 secunde sau mai mult pentru a opri calculatorul; apoi porniți-l din nou.

Problemă:

De fiecare dată când porniți calculatorul, pe ecran lipsesc puncte sau apar puncte decolorate sau strălucitoare .

Soluție:

Aceasta este o caracteristică intrinsecă a tehnologiei TFT. Ecranul calculatorului conține multe tranzistoare TFT (thin-film transistor). Ecranul poate avea tot timpul câteva puncte lipsă, decolorate sau strălucitoare.

Probleme cu bateria

Problemă:

Bateria nu poate fi încărcată complet în timpul de încărcare standard prin metoda de oprire a calculatorului.

Soluție:

Bateria poate fi descărcată sub limita normală. Efectuați următoarele :

1. Opriți calculatorul.
2. Asigurați-vă că bateria descărcată sub limita normală este în calculator.
3. Conectați adaptorul la calculator și lăsați-l să încarce.

Dacă bateria nu poate fi încărcată complet în 24 de ore, utilizați o baterie nouă.

Dacă este disponibilă opțiunea Quick Charger (încărcător rapid), utilizați-o pentru a încărca bateria descărcată sub limita normală.

Problemă:

Calculatorul dumneavoastră se oprește înainte ca indicatorul de stare a bateriei să indice că este descărcată.

sau

Calculatorul operează după ce indicatorul de stare a bateriei indică descărcarea.

Soluție:

Descărcați și reîncărcați bateria.

Problemă:

Timpul de funcționare pentru o baterie complet încărcată este scurt.

Soluție:

Descărcați și reîncărcați bateria. Dacă timpul de funcționare al bateriei dumneavoastră este în continuare scurt, utilizați o baterie nouă.

Problemă:

Calculatorul nu funcționează cu o baterie încărcată complet.

Soluție:

Protecția la supratensiune din baterie poate fi activă. Oprii calculatorul pentru un minut pentru a reseta protecția; apoi porniți din nou calculatorul.

Problemă

Bateria nu se încarcă.

Soluție

Nu puteți încărca bateria atunci când este prea fierbinte. Dacă bateria este fierbinte, înlăturați-o din calculator și lăsați-o să se răcească la temperatura camerei. După ce se răcește, reinstalați-o și reîncărcați bateria. Dacă tot nu poate fi încărcată, apelați la service.

Probleme cu unitatea de disc fix

Problemă:

Unitatea de disc scoate un zgomot puternic intermitent.

Soluție:

Sunetul puternic poate fi auzit când:

- Unitatea de disc începe accesarea datelor sau când se oprește.
- Transportați unitatea de disc.
- Vă transportați calculatorul.

Aceasta este o caracteristică normală a unei unități de disc și nu este un defect.

Problemă:

Unitatea de disc nu funcționează.

Soluție:

În meniul de pornire din IBM BIOS Setup Utility, asigurați-vă că nu este nici un semn de exclamare ! la stânga unității de disc sau la nodul său copil. Dacă este un astfel de semn, unitatea de disc este dezactivată. Eliminați semnul pentru a activa unitatea prin apăsarea tastei Insert.

O problemă cu pornirea

Problemă:

Sistemul de operare Microsoft Windows nu va porni.

Soluție:

Utilizați Access IBM Predesktop Area pentru a vă ajuta să rezolvați sau să identificați problema. Pornirea Access IBM Predesktop Area este ușoară. Dacă din anumite motive Access IBM Predesktop Area nu se deschide, faceți următoarele:

1. Oprii PC-ul și apoi porniți-l din nou.

2. Supravegheați ecranul cu atenție în timp ce pornește PC-ul. Când este afișat mesajul: “To interrupt normal startup, press the blue Access IBM button.” în colțul de jos al ecranului, apăsați butonul Access IBM. Access IBM Predesktop Area se deschide la pagina Utilities. Va apărea o fereastră ca aceasta:

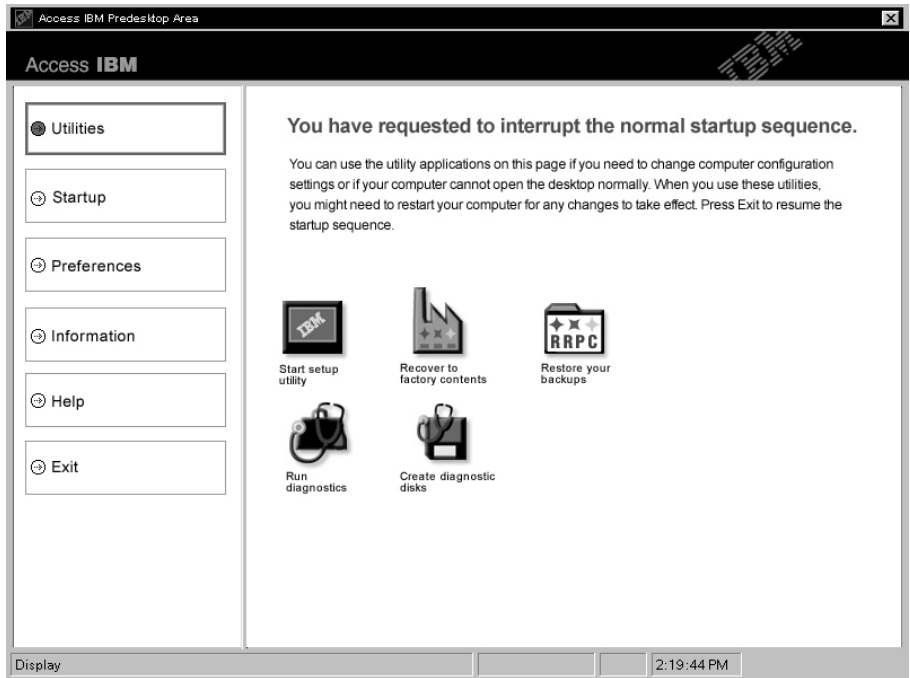

3. După ce se deschide Access IBM Predesktop Area cu pagina Utilities, puteți selecta dintre următoarele pictograme:
- **Start setup utility** deschide programul IBM BIOS Setup Utility.
 - **Recover to factory contents** șterge toate fișierele de pe partiția primară--unitatea C--și instalează conținutul software prezent atunci când a fost fabricat PC-ul dumneavoastră. Sunați la IBM HelpCenter pentru ajutor și informații despre utilizarea acestei metode de recuperare. (Vedeți numerele de telefon din această publicație în “Telefonarea la IBM” pe pagina 42.
 - **Restore your backups** restaurează salvările de rezervă pe care le-ați făcut cu IBM Rapid Restore Ultra, dacă au fost realizate salvări de rezervă.
 - **Run diagnostics** pornește testele de diagnosticare pentru a ajuta să determinați dacă sunt probleme cu PC-ul dumneavoastră și ce le poate cauza.
 - **Create diagnostic disks** vă ajută să creați discuri speciale utilizate în timpul testelor de diagnosticare.

În panoul din stânga al Access IBM Predesktop Area, puteți face clic pe următoarele pentru a deschide alte pagini sau pentru a ieși din utilitar:

Startup vă dă posibilitatea să modificați ordinea dispozitivelor pe care PC-ul caută sistemul de operare în timpul pornirii. În unele situații, puteți fi nevoiți să porniți sistemul de operare de pe o unitate de CD, și nu de pe disc. Aceste tipuri de modificări le specificați în această pagină.

Preferences vă prezintă diferite opțiuni, în funcție de modelul și accesoriile dumneavoastră, pe care le puteți seta pentru Access IBM Predesktop Area.

Information adună informații esențiale despre PC-ul dumneavoastră pe care le puteți furniza pentru a suna tehnicienii de la centru de suport, dacă este necesar.

Help furnizează informații despre diversele pagini din Access IBM Predesktop Area.

Exit închide Access IBM Predesktop Area și reia secvența de pornire care a fost întreruptă.

Alte probleme

Problemă:

Calculatorul se blochează sau nu acceptă nici o intrare.

Soluție:

Calculatorul dumneavoastră se poate bloca atunci când intră în modul standby în timpul unei operații de comunicație. Dezactivați cronometrul de standby atunci când lucrați în rețea.

Pentru a opri calculatorul, apăsați și mențineți butonul de pornire 4 secunde sau mai mult.

Problemă:

Calculatorul nu se oprește cu comutatorul de alimentare.

Soluție:

Dacă indicatorul standby este activ și lucrați cu energie de la baterie, înlocuiți bateria cu una încărcată complet sau schimbați-vă sursa de alimentare la c.a.

Dacă aveți în continuare o problemă, apăsați și mențineți comutatorul de alimentare timp de 4 secunde sau mai mult; aceasta forțează calculatorul să se oprească.

Problemă:

Calculatorul nu pornește de pe dispozitivul dorit, cum ar fi unitatea de dischetă.

Soluție:

Consultați meniul Startup din IBM BIOS Setup Utility. Asigurați-vă că secvența de pornire din IBM BIOS Setup Utility este setată astfel încât calculatorul să pornească de pe dispozitivul pe care îl doriți.

De asemenea, asigurați-vă că dispozitivul de pe care pornește calculatorul este activat, verificând dacă nu este un semn ! înainte de numele dispozitivului.

Problemă:

Calculatorul nu răspunde.

Soluție:

IRQ-urile pentru PCI sunt toate setate la 11. Calculatorul nu răspunde deoarece nu poate partaja IRQ-ul cu alte dispozitive. Vedeți programul ThinkPad Configuration.

Problemă:

Windows NT nu pornește; dar mesajul care spune că Windows NT se încarcă rămâne pe ecran.

Soluție:

Starea USB s-a schimbat la Enabled. Dacă este așa, s-ar putea să ducă la un conflict la alocarea resurselor de memorie în timpul pornirii. Dezactivați setarea, folosind BIOS Setup Utility.

1. Opriți calculatorul și reporniți-l; apoi, în timp ce este afișat mesajul “ To interrupt normal startup, press the blue Access IBM button” în colțul din stânga jos al ecranului, apăsați butonul Access IBM pentru a porni Access IBM Predesktop Area.
2. Faceți dublu clic pe **Start setup utility** pentru a porni IBM BIOS Setup Utility. Apare meniul IBM BIOS Setup Utility.
3. Cu tastele de cursor, selectați **Config**; apoi apăsați Enter.
4. Selectați **USB** apăsând Enter.
5. Cu tasta F5 sau F6, selectați **Disable**; apoi apăsați Enter.
6. Apăsați F10 și Enter pentru a salva această setare și ieșiți din acest utilitar.

Problemă:

Calculatorul nu poate reda un CD sau calitatea sunetului unui CD nu este bună.

Soluție:

Asigurați-vă că discul îndeplinește standardele pentru țara dumneavoastră. De obicei, discurile care îndeplinesc standardele locale sunt marcate cu emblema CD pe etichetă. Dacă utilizați un disc care nu respectă aceste standarde, nu vă putem garanta ca acesta poate fi redat sau, în cazul în care poate fi redat, că sunetul va fi de bună calitate.



Problemă:

Redarea pe DVD nu este uniformă pe Windows 98 și Windows 2000.

Soluție:

Dacă selectați modul Maximum Battery pentru tehnologia Intel SpeedStep®, poate apărea această problemă. Acest mod este proiectat pentru a obține viața maximă pentru baterie prin comutarea vitezei procesorului între viteza joasă obișnuită și

jumătate din acea viteză, în funcție de cât de mult este utilizat procesorul. Dacă utilizarea crește, Intel SpeedStep comută viteza procesorului la o viteză mai joasă. Funcționarea în acest mod poate degrada considerabil performanța procesorului și, de aceea, are ca efect redarea cu întreruperi a DVD-ului.

Pentru a evita sau a reduce efectul, puteți alege unul dintre alte trei moduri de operare, după cum urmează:

- **Maximum Performance:** Păstrează tot timpul viteza procesorului ridicată.
- **Automatic:** Comută viteza procesorului între mare și mică, în funcție de cât de mult este folosit procesorul. Dacă gradul de utilizare crește, Intel SpeedStep comută procesorul pe viteză mare.
- **Battery Performance:** Păstrează tot timpul joasă viteza procesorului.

Pentru a alege un mod, efectuați următoarele:

1. Porniți programul ThinkPad Configuration.
2. Faceți clic pe **Power Management**.
3. Faceți clic pe fișa **Intel SpeedStep technology**.
4. Din listă, selectați modul pe care îl doriți.
5. Faceți clic pe **OK**.

Problemă:

Dacă sistemul de operare este Windows 2000 și folosiți un dispozitiv USB 1.x, la revenirea calculatorului în funcționare normală din modul standby sau hibernare poate apărea mesajul "Unsafe Removal of Device".

Soluție:

Puteți închide fără grijă acest mesaj. Este afișat din cauza problemelor de driver USB 2.0 la Windows 2000. Puteți găsi informații detaliate în secțiunea More Information din Microsoft Knowledge Base 328580 și 323754. Vizitați pagina de bază Microsoft Knowledge Base <http://support.microsoft.com/>, tastați numărul articolului bazei de cunoștințe în câmpul de căutare și faceți clic pe butonul Search.

Pornire IBM BIOS Setup Utility

Calculatorul dumneavoastră are un program numit IBM BIOS Setup Utility, care vă permite să selectați diferiți parametri de setare.

- Config: Setează configurația calculatorului dumneavoastră.
- Date/Time: Setează data și ora.
- Security: Setează opțiunile de securitate.
- Startup: Setează dispozitivul de pornire.
- Restart: Repornește sistemul.
- BIOS Setup Utility items
- Updating your system BIOS

Notă: Puteți seta ușor mulți dintre acești parametri prin utilizarea programului de configurare ThinkPad.

Pentru a porni IBM BIOS Setup Utility, procedați în felul următor:

1. Pentru a vă proteja împotriva pierderilor accidentale de date, faceți o copie de rezervă a datelor din registry. Pentru detalii, consultați ajutorul încorporat.
2. Înlăturați orice dischetă din unitatea de dischete și apoi opriți calculatorul.
3. Porniți calculatorul; apoi, în timp ce este afișat mesajul "To interrupt normal startup, press the blue Access IBM button" în partea de jos-stânga a ecranului, apăsați butonul Access IBM.
4. Faceți dublu-clic pe **Start setup utility**.

Dacă ați setat o parolă de supervisor, meniul IBM BIOS Setup Utility apare după ce introduceți parola. Puteți porni utilitarul apăsând Enter în loc să introduceți parola de supervisor; totuși, nu puteți modifica parametrii care sunt protejați de către parola de supervisor. Pentru informații suplimentare, consultați ajutorul încorporat.

5. Utilizând tastele cursor, mutați-vă pe un element pe care doriți să îl modificați. Atunci când elementul pe care îl doriți este evidențiat, apăsați Enter. Este afișat un submeniu.
6. Modificați elementele pe care doriți să le schimbați. Pentru a modifica valoarea unui element, utilizați tasta F5 sau F6. Dacă elementul are un submeniu, îl puteți afișa apăsând Enter.
7. Apăsați F3 sau Esc pentru a ieși din submeniu. Dacă sunteți într-un submeniu imbricat, apăsați Esc în mod repetat până când ajungeți în meniul IBM BIOS Setup Utility.

Notă: Dacă trebuie să restaurați setările la starea lor originală din momentul cumpărării, apăsați tasta F9 pentru a încărca setările implicite. Puteți de asemenea selecta o opțiune din submeniul Restart pentru încărca setările implicite sau pentru a anula modificările.

8. Selectați Restart; apoi apăsați Enter. Mutați cursorul pe opțiunea pe care o doriți pentru repornirea calculatorului dumneavoastră; apoi apăsați Enter. Calculatorul dumneavoastră va reporni.

Utilizarea funcției Passphrase

În cazul anumitor modele, puteți utiliza funcția Passphrase. Atunci când este activată această funcție, puteți seta o parolă de pornire, parole de disc și o parolă de supervizor, fiecare având până la 64 de caractere.

Pentru a afla dacă această funcție este disponibilă pe calculatorul dumneavoastră ThinkPad, folosiți BIOS Setup Utility după cum urmează:

Notă: Înainte de a activa sau dezactiva funcția Passphrase, înlăturați toate parolele. Dacă este setată o parolă, nu puteți activa sau dezactiva funcția.

1. Opriți calculatorul și apoi porniți-l din nou.
2. În timp ce este afișat mesajul "To interrupt normal startup, press the blue Access IBM button" în partea de jos-stânga a ecranului, apăsați butonul Access IBM.
3. Faceți dublu-clic pe **Start setup utility**. Se deschide ecranul IBM BIOS Setup Utility.
4. Selectați **Security** folosind tastele direcționale de cursor pentru a muta meniul în jos.
5. Selectați **Password**. Dacă în meniu apare componenta "Using Passphrase", această funcție este disponibilă pe calculatorul dumneavoastră ThinkPad.
6. Pentru a activa funcția Passphrase, selectați **Enabled**. Este afișat un mesaj de avertisment, care vă anunță că după activarea funcției Passphrase calculatorul dumneavoastră va dispune de o interoperabilitate limitată cu calculatoarele care nu sunt compatibile sau care nu au această funcție.
7. Selectați **Yes**.
8. Apăsați F10 pentru a ieși.
9. În fereastra Setup Confirmation, selectați **Yes**.

Setarea parolei de pornire, a parolelor de disc și a parolei de supervizor

Dacă activați funcția Passphrase, puteți seta o parolă cu 64 de caractere. Pentru a seta o parolă, puteți folosi tastele cu caractere alfanumerice și bara de spațiu.

Notă: Dacă funcția este dezactivată, parolele de pornire și de disc pot avea numai 12 caractere, iar cele de supervizor pot avea numai 8 caractere, toate alfanumerice; nu puteți folosi bara de spațiu.

Pentru a seta o parolă de pornire, parole de disc și parole de supervizor, consultați Access IBM.

Tastarea parolelor

Dacă apare următoarea icoană, tastați o parolă de pornire sau de supervizor



Dacă apare următoarea iconă, tastați o parolă de utilizator pentru disc.



Dacă doriți să tastați o parolă de disc master, procedați în felul următor:

1. Apăsăți tasta F1. Icoana se transformă în:



2. Acum tastați parola de disc master.

Dacă apare următoarea iconă, tastați parola de supervisor.



Note:

1. Dacă greșiți o literă în timp ce vă tastați parola, puteți folosi tasta Backspace.
2. Dacă setați o parolă de disc pe un calculator pe care este activată funcția Passphrase și apoi scoateți unitatea de disc din calculator și o instalați pe un calculator care nu are funcția Passphrase, calculatorul nu poate accepta parola de disc.

Pentru a seta o parolă de pornire, parole de disc și parole de supervisor, consultați Access IBM.

Notă:

Aveți grijă să resetați toate frazele-parolă și să dezactivați caracteristica Passphrase înainte de a vă trece calculatorul ThinkPad la versiune mai veche de BIOS 1.xx. Dacă uitați să faceți aceasta, sistemul nu va reporni după actualizarea BIOS-ului și poate fi necesară înlocuirea plăcii de sistem sau a unității de disc.

Dacă uitați să resetați fraza-parolă și să dezactivați caracteristica Passphrase înainte de a vă trece calculatorul ThinkPad la versiunea de BIOS 1.xx, parcurgeți următoarea procedură:

- Dacă este setată o frază-parolă de pornire, trebuie să o resetați. Apelați la IBM HelpCenter. Numerele de telefon sunt listate în “Telefonarea la IBM” pe pagina 42.
- Dacă este setată o frază-parolă de disc, puteți să o resetați pe un alt calculator ThinkPad, care are funcția Passphrase. Sau duceți calculatorul la un service autorizat IBM sau la un reprezentant de marketing IBM pentru a vi se înlocui unitatea de disc.

Utilizarea funcției Passphrase

- Dacă este setată o frază-parolă de supervizor, trebuie să duceți calculatorul la un service autorizat IBM sau la un reprezentant de marketing IBM pentru a vi se înlocui placa de sistem.

Recuperarea software-ului preinstalat

Discul calculatorului are o zonă ascunsă și protejată pentru salvări de rezervă. În această zonă se află o copie de rezervă completă a discului (așa cum a fost el livrat din fabrică), numită Access IBM Predesktop Area.

Dacă ați instalat programul IBM Rapid Restore Ultra, Access IBM Predesktop Area conține de asemenea mai multe salvări IBM Rapid Restore Ultra care reflectă conținutul discului așa cum era el la diferite momente de timp.

Puteți folosi Access IBM Predesktop Area pentru a restaura conținutul discului la o stare anterioară folosind oricare din imaginile salvărilor memorate în zona protejată. Access IBM Predesktop Area rulează independent de sistemul de operare Windows. De aceea, îl puteți porni prin apăsarea butonului albastru Access IBM când aveți prompt în timpul secvenței de pornire.

După ce se deschide Access IBM Predesktop Area puteți realiza o operație de recuperare, chiar și atunci când nu reușiți să porniți Windows. Pentru mai multe informații despre programul IBM Rapid Restore Ultra, vedeți “Backing up and restoring data” în Access IBM, ajutorul încorporat. Pentru mai multe informații despre Access IBM Predesktop Area vedeți “Interrupting the normal startup sequence” în Access IBM.

Pentru a restaura discul la conținutul său inițial, faceți următoarele:

Notă: Procesul de recuperare poate dura până la 2 ore.

Atenție: Toate fișierele din partiția primară a discului (de obicei drive C) se vor pierde în procesul de recuperare. Dacă este posibil, aveți grijă să faceți copii ale fișierelor de pe drive-ul C înainte de a începe.

Notă: Puteți fi nevoit să utilizați o unitate de dischetă în procesul de recuperare. Folosiți un drive care este compatibil cu calculatorul ThinkPad.

1. Dacă este posibil, salvați toate fișierele și opriți sistemul de operare.
2. Opriți calculatorul.
3. Porniți calculatorul. Priviți cu atenție ecranul. Când este afișat mesajul următor: “To interrupt normal startup, press the blue Access IBM button”, apăsați butonul albastru Access IBM pentru a deschide Access IBM Predesktop Area.
4. Faceți dublu clic pe **Recover to factory contents**.
5. Urmați instrucțiunile de pe ecran.
6. Când procesul de recuperare se oprește, apăsați tasta Enter. Calculatorul va reporni cu sistemul de operare, driver-ele și software-ul preinstalate.

Modernizarea unității de disc

Puteți mări capacitatea de stocare a calculatorului dumneavoastră prin înlocuirea unității de disc cu o alta de capacitate mai mare. Puteți cumpăra o nouă unitate de disc de la reseller-ul sau reprezentantul de marketing IBM.

Notă: Înlocuiți unitatea de disc numai dacă faceți o modernizare (upgrade) sau dacă o reparați. Conectorii și locașul discului nu au fost proiectați pentru modificări sau înlocuiri de discuri repetate. Programul Access ThinkPad Predesktop Area și Product Recovery nu sunt conținute pe discul opțional.

Atenție

Manevrarea unei unități de disc

- Nu o aruncați și nu o supuneți la șocuri mecanice. Puneți discul pe un material, cum ar fi o cârpă moale, care absoarbe șocurile mecanice.
- Nu presați cutia discului.
- Nu atingeți conectorii.

Unitatea este foarte sensibilă. Manevrarea incorectă îi poate cauza defectarea și pierderea definitivă a datelor de pe disc. Înainte de a înlocui unitatea de disc, faceți o copie de rezervă a tuturor informațiilor de pe disc și după aceea opriți calculatorul. Nu înlocuiți niciodată unitatea de disc în timp ce sistemul funcționează în modul așteptare (standby) sau în modul hibernare.

Pentru a înlocui unitatea de disc, faceți următoarele:

1. **Opriți calculatorul;** apoi deconectați adaptorul de c.a. și toate cablurile de la calculator.
2. Închideți ecranul calculatorului și răsturnați calculatorul.
3. Scoateți bateria.
4. Scoateți șurubul care asigură unitatea de disc.

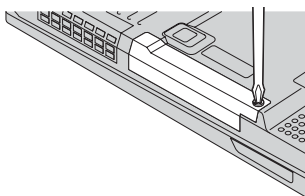

5. Scoateți unitatea de disc prin tragerea capacului afară din calculator.

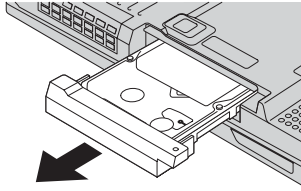

6. Detașați capacul unității de disc.

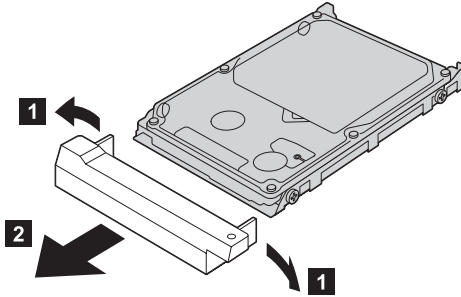

7. Atașați-l la noua unitate de disc.
8. Introduceți unitatea de disc și capacul ei în locașul discului; și apoi împingeți-le cu fermitate.

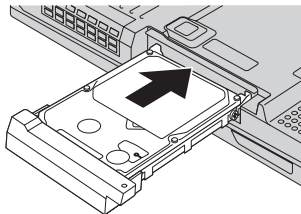

9. Repuneți șurubul.
10. Reinstalați bateria.
11. Întoarceți din nou calculatorul. Conectați la calculator adaptorul c.a. și celelalte cabluri.

Înlocuirea bateriei

1. **Opriți calculatorul sau intrați în modul hibernare.** Deconectați de la calculator adaptorul a.c. și toate cablurile.

Notă: Dacă folosiți un PC Card sau un CompactFlash Card, uneori calculatorul nu poate să intre în modul hibernare. Dacă se întâmplă acest lucru, opriți calculatorul.

2. Închideți ecranul calculatorului și răsturnați calculatorul.
3. Glisați și țineți zăvorul bateriei deschis **1** ; scoateți bateria **2** .

Notă: Prima poziție a zăvorului bateriei este pentru a elibera încuietoearea bateriei.

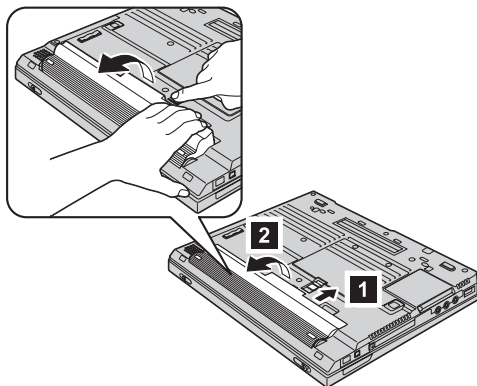

4. Potriveți fața unei baterii de rezervă încărcate total cu partea din față a spațiului din calculator destinat bateriei **3** ; apoi apăsați ușor pentru a introduce bateria în spațiul **4** .

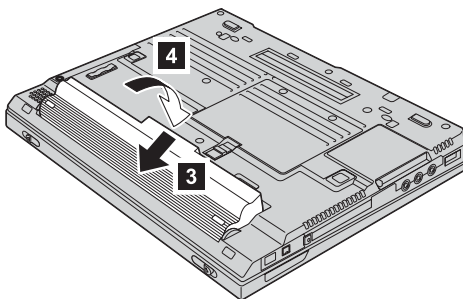

5. Glisați zăvorul bateriei pentru a o bloca.

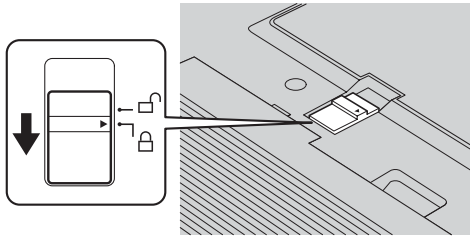

6. Întoarceți din nou calculatorul. Conectați la calculator adaptorul c.a. și celelalte cabluri.

Capitol 3. Obținerea de ajutor și de service de la IBM

Obținerea de ajutor și de service	42	Telefonarea la IBM	42
Obținerea de ajutor pe Web	42	Obținerea de ajutor pe tot globul	45

Obținerea de ajutor și de service

Dacă aveți nevoie de ajutor, service, asistență tehnică sau doar doriți informații suplimentare despre produsele IBM, veți găsi o mare varietate de surse disponibile din cadrul IBM care să vă ajute. Această secțiune conține informații despre unde să mergeți pentru informații suplimentare despre IBM și produsele IBM, despre ce să faceți dacă aveți o problemă cu calculatorul dumneavoastră și pe cine să sunați pentru service dacă este necesar.

Microsoft Service Packs sunt cele mai noi surse software pentru actualizările produsului Windows. Sunt disponibile prin descărcări de pe Web (se pot aplica ceva taxe de conexiune) sau via CD-ROM. Pentru mai multe informații și legături mai specifice, mergeți la www.microsoft.com. IBM oferă asistență tehnică 'Up and Running' la instalarea sau în legătură cu întrebări legate de pachetele service (Service Packs) pentru produsul Microsoft Windows pre-instalat de către IBM. Pentru informații contactați IBM HelpCenter la numerele de telefon listate în "Telefonarea la IBM".

Obținerea de ajutor pe Web

Site-ul IBM de pe World Wide Web conține informații actualizate despre produsele IBM PC și suport. Adresa pentru pagina de bază IBM Personal Computing este www.ibm.com/pc

IBM furnizează un site vast, dedicat calculatoarelor mobile și ThinkPad la www.ibm.com/pc/support. Studiați acest site pentru a învăța cum să rezolvați problemele, pentru a găsi noi modalități de a vă utiliza calculatorul și pentru a învăța despre opțiunile care pot simplifica și mai mult lucrul cu calculatorul ThinkPad.

Puteți de asemenea să comandați publicații prin intermediul sistemului IBM de comandă a publicațiilor la www.elink.ibm.com/public/applications/publications/cgibin/pbi.cgi

Telefonarea la IBM

Dacă ați încercat să corectați singur problema și încă mai aveți nevoie de ajutor, în timpul perioadei de garanție, puteți obține ajutor și informații prin telefon prin intermediul IBM PC HelpCenter. Serviciile următoare sunt disponibile pe durata perioadei de garanție:

- Determinarea problemelor - Este disponibil personal specializat care să vă ajute să determinați dacă aveți o problemă hardware și să decideți ce acțiune este necesară pentru a rezolva problema.
- Reparare hardware IBM - Dacă se determină că problema este cauzată de hardware IBM în garanție, este disponibil personal de service pregătit pentru a furniza nivelul aplicabil de service.

- Gestiunea modificărilor tehnice - Ocazional, pot fi realizate modificări care sunt necesare după ce a fost vândut un produs. IBM sau vânzătorul dumneavoastră, dacă este autorizat de către IBM, va face disponibile modificările tehnice (EC) care se aplică hardware-ului dumneavoastră.

Următoarele elemente nu sunt acoperite:

- Înlocuirea sau utilizarea de componente non-IBM sau de componente IBM care nu sunt în garanție

Notă: Toate componentele în garanție conțin un cod de identificare de 7 caractere în formatul IBM FRU XXXXXXX

- Identificarea surselor de probleme software
- Configurarea BIOS-ului ca parte a unei instalări sau modernizări
- Schimbări, modificări sau modernizări ale driver-elor de dispozitive
- Instalarea și întreținerea sistemelor de operare de rețea (NOS)
- Instalarea și întreținerea programelor aplicație

Consultați garanția dumneavoastră hardware IBM pentru o explicație completă a termenilor de garanție IBM. Păstrați dovada cumpărării pentru a obține service în garanție.

Dacă este posibil, țineți calculatorul lângă dumneavoastră când efectuați apelul telefonic, pentru cazul în care reprezentantul de asistență tehnică trebuie să vă ajute să rezolvați o problemă a calculatorului. Vă rugăm să vă asigurați că ați descărcat cele mai recente driver-e și actualizări de sistem, că ați rulat diagnoze și că ați înregistrat informațiile înainte de a suna. Atunci când sunați pentru asistență tehnică, vă rugăm să aveți disponibile următoarele informații:

- Tipul mașinii și modelul
- Numerele de serie ale calculatorului, monitorului și ale celorlalte componente sau dovada de cumpărare
- Descrierea problemei
- Mesajul de eroare exact
- Informațiile de configurare hardware și software pentru sistemul dumneavoastră

Numere de telefon

Notă: Numerele de telefon pot fi modificate fără notificare. Pentru lista actuală a numerelor de telefon și a orelor de funcționare pentru IBM HelpCenter, vizitați site-ul Web de suport la www.ibm.com/pc/support

Țară sau regiune	Limbă	Număr de telefon
Argentina	Spaniolă	0800-666-0011
Australia	Engleză	1300-130-426
Austria	Germană	01-24592-5901
Bolivia	Spaniolă	0800-0189
Belgia	Olandeză	02-210 9820
	Franceză	02-210 9800
Brazilia	Portugheză	55-11-3889-8986
Canada	Engleză/ Franceză	1-800-565-3344 în Toronto sunați doar la 416-383-3344
Chile	Spaniolă	800-224-488
China	Mandarin	800-810-1818
China (R.A.S. Hong Kong)	Cantoneză Engleză Putonghua	Home PC 852-2825-7799 Commercial PC 852-8205-0333
Columbia	Spaniolă	980-912-3021
Danemarca	Daneză	45 20 82 00
Ecuador	Spaniolă	1-800-426911 (opțiunea #4)
Finlanda	Finlandeză	09-459 69 60
Franța	Franceză	02 38 55 74 50
Germania	Germană	07032-1549 201
Indonezia	Bahasa/Indoneziană/Engleză	(62)21-523-8535
Irlanda	Engleză	01-815 9202
Italia	Italiană	02-7031-6101
Japonia	Japoneză/Engleză	0120-887-874 Apeluri transoceanice 81-44-230-2037
Luxemburg	Franceză	298-977 5063
Malayezia	Engleză	(60)3-7727-7800
Mexic	Spaniolă	001-866-434-2080

Țară sau regiune	Limbă	Număr de telefon
Olanda	Olandeză	020-514 5770
Noua Zeelandă	Engleză	0800-446-149
Norvegia	Norvegiană	66 81 11 00
Peru	Spaniolă	0-800-50-866
Filipine	Engleză	(63)2-995-2225
Portugalia	Portugheză	21-791-5147
Rusia	Rusă	095-940-2000
Singapore	Engleză	(65)1-800-840-9911
Spania	Spaniolă	91-662-4216
Suedia	Suedează	08-477 4420
Elveția	Germană/Frsnceză/Italiană	058-333-0900
Taiwan	Mandarin	886-2-2725-9799
Thailanda	Thai	(66)2-273-4000
Turcia	Turcă	00-800-446-32-041
Marea Britanie	Engleză	0-1475-555 055
Statele Unite	Engleză	1-800-426-7378
Uruguay	Spaniolă	000-411-005-6649
Venezuela	Spaniolă	0-800-100-2011
Vietnam	Engleză/Vietnameză	Ho Chi Minh (84)8-829-5160 Hanoi (84)4-843-6675

Obținerea de ajutor pe tot globul

În cazul în care călătoriți cu calculatorul dumneavoastră sau îl mutați într-o țară în care tipul dumneavoastră de mașină ThinkPad este vândut și pentru care se oferă service de către IBM sau de către reseller-i IBM care sunt autorizați să efectueze service-ul în garanție, pentru calculatorul dumneavoastră este disponibil International Warranty Service (Service-ul de garanție internațional).

Metodele și procedurile de service sunt diferite în funcție de țară și este posibil ca unele servicii să nu fie disponibile în toate țările. Serviciul de garanție internațional este asigurat prin metoda de service (service depot, carry-in sau on-site) care este furnizată în țara în care se efectuează service. Este posibil ca centrele de service din unele țări să nu fie capabile să ofere service pentru toate modelele sau pentru un anumit tip de mașină. În unele țări, se pot aplica taxe și restricții în momentul efectuării service-ului.

Pentru a stabili dacă aveți un calculator eligibil pentru Serviciul de garanție internațional și pentru a vedea o listă cu toate țările în care este disponibil service-ul, mergeți www.ibm.com/pc/support și faceți clic pe **Warranty**. Calculatoarele IBM eligibile sunt identificate prin tipurile lor de mașină de patru cifre. Pentru informații suplimentare despre Serviciul de garanție internațional, vedeți Service Announcement 601-034 la www.ibm.com. Faceți clic pe **Support & downloads**, faceți clic pe **Announcement letters** și apoi pe **Announcements search**. În câmpul **Search by letter number only**, introduceți 601-034 și faceți clic pe **Search**.

Anexă A. Instrucțiuni importante privind siguranța



Curentul electric din cablurile de alimentare, telefonice și de comunicație este periculos. Pentru a evita electrocutarea, atunci când instalați, mutați sau deschideți capacele acestui produs sau ale dispozitivelor atașate, conectați și deconectați cablurile așa cum se arată în continuare. Dacă împreună cu produsul a fost livrat și un cordon de alimentare cu 3 pini, pentru acesta trebuie utilizată o priză cu împământare corespunzătoare.

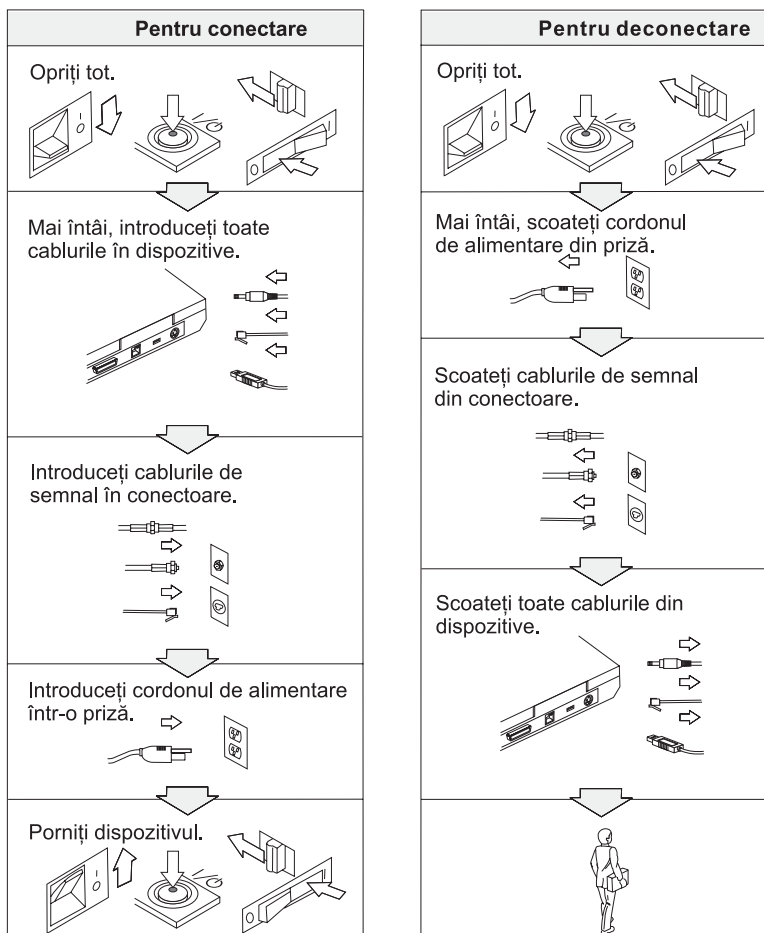



PERICOL

Pentru a reduce riscul de producere a unui incendiu sau a unei electrocutări, respectați întotdeauna următoarele măsuri elementare de precauție, cum ar fi:

- Nu folosiți calculatorul în apă sau în apropierea acesteia.
- În timpul furtunilor cu descărcări electrice:
 - Nu folosiți calculatorul cu conexiunea prin cablu telefonic.
 - Nu conectați cablul la priza telefonică din perete sau nu-l deconectați de la ea.



PERICOL: Cordoanele și adaptoarele de alimentare

Folosiți numai cordoanele și adaptoarele de alimentare furnizate de fabricantul produsului.

Nu folosiți adaptoare de alimentare care prezintă urme de coroziune pe fișa de intrare c.a. și/sau semne de supraîncălzire (de exemplu material plastic degradat) în oricare parte a adaptorului.

Nu folosiți cordoane de alimentare la care fișa de intrare sau mufa de ieșire prezintă semne de coroziune sau de supraîncălzire sau deteriorări de orice natură.

Întotdeauna să vă asigurați că toate cordoanele de alimentare sunt introduse până la capăt în mufe și conexiunile sunt ferme.

Niciodată să nu înfășurați un cordon de alimentare în jurul adaptorului sau al altui obiect. Dacă faceți aceasta, cablul se poate încreți sau roade sau poate crăpa.

Plasați întotdeauna cablurile de alimentare astfel încât nimeni să nu calce sau să se împiedice de ele și să nu fie agățate de alte obiecte.

Cablurile și adaptoarele de alimentare trebuie să fie ferite de lichide. De exemplu, nu trebuie să lăsați un cablu sau un adaptor de alimentare lângă chiuvete, conducte, W.C. sau pe dușumelele care sunt curățate cu detergent lichid. Lichidele pot produce scurtcircuite.



PERICOL: Bateriile

Folosirea sau manipularea necorespunzătoare a bateriei poate duce la supraîncălzirea acesteia, ceea ce poate cauza producerea de gaze sau flăcări. Nu încercați niciodată să deschideți sau să reparați o baterie. Nu striviți, nu găuriți și nu incinerati bateria și nu-i scurtcircuitați contactele metalice. Feriți bateria de apă și de alte lichide.

Atunci când încărcați un ansamblu baterie reîncărcabil, respectați instrucțiunile din documentația produsului.

Dacă nu este folosit o lungă perioadă de timp, ansamblul baterie se poate degrada. În cazul anumitor baterii (în special al celor cu litiu-ion), dacă o baterie este descărcată și nu este folosită crește riscul scurtcircuitării acesteia, ceea ce poate determina scurta durata de viață a bateriei și, de asemenea, poate produce accidente. Nu lăsați bateriile cu litiu-ion să se descarce complet și nu le depozitați descărcate.

Dacă bateria este deteriorată sau dacă observați scurgeri din baterie sau acumulări de materiale străine pe contactele acesteia, nu mai folosiți bateria respectivă și înlocuiți-o cu una obținută de la producătorul ei.



PERICOL: Depozitarea ansamblului baterie reîncărcabil

Ansamblul baterie trebuie să fie păstrat la temperatura camerei, încărcat la aproximativ 30-50% din capacitate. Pentru a preveni supradescărcarea ansamblului baterie, recomandăm încărcarea acestuia cam o dată pe an.



PERICOL

Dacă ansamblul acumulator este înlocuit incorect, apare pericolul de explozie. Ansamblul acumulator conține o cantitate mică de substanțe primejdioase. Pentru a evita accidentele:

- La înlocuire folosiți numai tipul de acumulator recomandat de IBM.
- Țineți ansamblul acumulator la distanță de foc.
- Nu-l expuneți apei sau ploii.
- Nu încercați să-l demontați.
- Nu-l scurtcircuitați.
- Nu-l lăsați la îndemâna copiilor.

Nu-l aruncați în cutiile de gunoi care sunt golite în gropi de gunoi. Atunci când aruncați un acumulator, respectați legile sau reglementările locale și standardele companiei dumneavoastră privind siguranța.



PERICOL

Dacă ansamblul acumulator este înlocuit incorect, apare pericolul de explozie.

Acumulatorul cu litiu poate exploda dacă nu este manevrat sau aruncat corespunzător.

La înlocuire folosiți numai o baterie de același tip.

Pentru a evita rănirea sau moartea: (1) nu aruncați sau scufundați acumulatorul în apă, (2) nu lăsați să-i crească temperatura mai mult de 100 °C (212 °F) și (3) nu încercați să-l reparați sau să-l demontați. Aruncați-l în locurile indicate de legile sau reglementările locale și de standardele companiei dumneavoastră privind siguranța.



PERICOL

Urmați instrucțiunile de mai jos atunci când instalați sau reconfigurați opțiunea Mini PCI sau CDC.

Pentru a evita accidentele, deconectați toate cablurile și adaptorul c.a. atunci când instalați opțiunea Mini PCI sau CDC sau când deschideți capacul sistemului sau al dispozitivelor atașate. Curentul electric din cablurile de alimentare, telefonice și de comunicație este periculos.

ATENȚIE:

Dacă ați adăugat sau ați modernizat o placă Mini PCI Card sau CDC sau o placă de memorie, nu folosiți calculatorul decât după ce ați pus la loc capacul. Niciodată să nu utilizați calculatorul cu capacul deschis.

ATENȚIE:

Lampa fluorescentă din afișajul cu cristale lichide (LCD) conține mercur. Nu o aruncați în cutiile de gunoi care sunt golite în gropi de gunoi. Aruncați-o în locurile indicate de legile sau reglementările locale.

Afișajul LCD este confecționat din sticlă și acesta se poate sparge dacă este manevrat brutal sau dacă este scăpat calculatorul pe jos. Dacă afișajul LCD se sparge și fluidul intern intră în contact cu ochii sau cu mâinile dumneavoastră, spălați imediat cu apă zona afectată, timp de cel puțin 15 minute; dacă după spălare apare vreun simptom, solicitați asistență medicală.

ATENȚIE: Căldura și ventilarea produsului

Calculatoarele generează căldură atunci când sunt pornite sau atunci când încarcă bateriile. Niciodată să nu blocați, acoperiți sau dezactivați fantele de ventilare și ventilatoarele.



PERICOL: Informații de siguranță privind modemul

Pentru a reduce riscul de producere a unui incendiu, electrocutări sau răniri în timpul utilizării echipamentului telefonic, respectați măsurile de precauție elementare, cum ar fi:

- Nu instalați niciodată cablurile telefonice în timpul unei furtuni cu descărcări electrice.
- Nu instalați niciodată fișele (jack-urile) telefonice în locuri umede, decât dacă fișa este special proiectată pentru asemenea condiții.
- Nu atingeți niciodată fire sau terminale dezizolate, decât dacă linia telefonică a fost deconectată de la interfața rețelei.
- Lucrați cu grijă când instalați sau modificați linii telefonice.
- Evitați folosirea telefonului (cu excepția celui fără fir) în timpul unei furtuni cu descărcări electrice. Pot apărea riscuri de șocuri electrice cauzate de fulgere.
- Nu folosiți telefonul pentru a anunța o scurgere de gaz în apropierea acesteia.
- Folosiți doar Nr. 26 AWG sau mai mari (mai groase).

Declarație de conformitate privind laserul

În calculatorul IBM ThinkPad poate fi instalată o unitate (dispozitiv) de stocare optică, ca de exemplu o unitate CD-ROM, CD-RW, DVD-ROM sau SuperDisk. Un astfel de produs folosește laserul. Pe unitate se află eticheta sa de clasificare (prezentată mai jos).

CLASS 1 LASER PRODUCT
LASER KLASSE 1
LUOKAN 1 LASERLAITE
APPAREIL A LASER DE CLASSE 1
KLASS 1 LASER APPARAT

Unitatea este certificată de producător în ceea ce privește respectarea cerințelor stipulate de Department of Health and Human Services 21 Code of Federal Regulations (DHHS 21 CFR) Subchapter J pentru produsele cu laser din Clasa I la data fabricării.

În alte țări, unitatea este certificată cu privire la respectarea cerințelor stipulate de IEC825 și EN60825 pentru produsele cu laser din Clasa I.



PERICOL

Nu deschideți unitatea de stocare optică; în interior nu se află componente care să permită utilizatorului reglarea sau repararea.

Utilizarea altor elemente de reglare sau control sau a altor proceduri decât cele specificate, poate provoca expunerea la radiații periculoase.

Produsele cu laser din Clasa 1 nu sunt considerate periculoase. Sistemul cu laser și unitatea de stocare optică au fost concepute astfel încât să nu existe expuneri la radiații laser peste nivelul Clasei 1 pe durata utilizării normale, a întreținerii de către utilizator sau a depanării.

În unele unități este înglobată o diodă laser Clasa 3A. Rețineți acest avertisment:



PERICOL

La deschidere sunt emise radiații laser vizibile și invizibile. Evitați expunerea directă a ochilor. Nu vă uitați la fascicul nici direct, nici printr-un instrument optic.

Multe produse și accesorii conține cordoane, cabluri și fire, cum ar fi cordoanele de alimentare sau cabluri de conectare a accesoriilor la PC. Dacă acest produs are asemenea cordoane, cabluri sau fire, se aplică următorul avertisment:

AVERTISMENT: Mănuirea cablurilor acestui produs sau cablurilor care vin cu accesoriile vândute cu acest produs vă expune la plumb; în statul California se consideră că acest element chimic produce cancer și nașteri cu malformații sau alte probleme de reproducere. *Spălați-vă mâinile după manipulare.*

Păstrați aceste instrucțiuni.

Anexă B. Informații despre comunicația fără fir

Interoperabilitatea comunicațiilor fără fir

Adaptorul Mini-PCI Wireless LAN este proiectat să interacționeze cu orice alt produs pentru rețea fără fir (wireless LAN) care este bazat pe tehnologia radio DSSS (Direct Sequence Spread Spectrum) și/sau OFDM (Orthogonal Frequency Division Multiplexing) și corespunde cu:

- Standardul IEEE 802.11a/b/g pentru LAN-uri fără fir (wireless), așa cum a fost definit și aprobat de IEEE (Institute of Electrical and Electronics Engineers).
- Certificarea Wireless Fidelity (WiFi), așa cum a fost definită de WECA (Wireless Ethernet Compatibility Alliance).

Bluetooth Daughter Card este concepută să fie interoperabilă cu orice produs *Bluetooth* care respectă Specificația 1.1. *Bluetooth* așa cum a fost definită de *Bluetooth* SIG.

Următoarele profiluri sunt suportate de *Bluetooth* Daughter Card:

- Acces generic
- Descoperire serviciu
- Port serial
- Dial-up Networking
- FAX
- Acces în LAN prin PPP
- Personal Area Network
- Schimb generic de obiecte
- Trimitere (push) generică de obiecte
- Transfer de fișiere
- Sincronizare
- Gateway audio
- Căști
- Imprimantă
- Dispozitive de interfață umană (Tastatură/Mouse)

Mediul de utilizare și sănătatea

Adaptorul Wireless LAN Mini-PCI și *Bluetooth* Daughter Card emit energie electromagnetică de frecvență radio la fel ca celelalte dispozitive radio. Însă nivelul energiei emise este cu mult mai scăzut decât cel al altor dispozitive fără fir, ca de exemplu telefoanele mobile.

Deoarece adaptorul Wireless LAN Mini-PCI și *Bluetooth* Daughter Card operează în limitele găsite în standardele și recomandările de securitate pentru frecvențele radio, IBM consideră că plăcile wireless integrate nu prezintă pericole la folosirea lor de către consumatori. Aceste standarde și recomandări reflectă consensul comunității științifice și

sunt rezultatul deliberărilor oamenilor de știință din diferite organizații, care sunt la curent cu ultimele informații din literatura de specialitate.

În anumite situații sau medii, folosirea adaptorului Wireless LAN Mini-PCI sau *Bluetooth* Daughter Card poate fi restricționată de către proprietarul clădirii sau de către persoane responsabile din organizație. Aceste situații pot include, de exemplu:

- Utilizarea plăcilor integrate fără fir la bordul avioanelor sau în spitale
- În orice mediu în care riscul de interferență cu alte dispozitive sau servicii este considerat sau dovedit ca fiind dăunător.

Dacă nu sunteți sigur cu privire la reglementările în vigoare pentru utilizarea dispozitivelor fără fir într-o anumită organizație (de exemplu un aeroport sau un spital), este recomandabil să solicitați autorizarea de utilizare a adaptorului Mini-PCI Wireless LAN sau a plăcii fiică Bluetooth înainte de a porni calculatorul ThinkPad.

Funcționarea autorizată în Statele Unite și Canada

Declarația de mai jos privind Extended Channel Mode este valabilă pentru sistemele care suportă această funcție. Pentru a verifica existența suportului pentru această funcție, vă rugăm să consultați proprietatea plăcii de comunicație fără fir instalate care se referă la instrucțiunea de activare a Extended Channel Mode.

Pentru sistemele cu funcția de comunicație fără fir 802.11b care suportă Extended Channel Mode,

Acest dispozitiv poate fi folosit numai cu Access Point-uri care sunt autorizate pentru utilizare în zona geografică în care funcționează. Folosirea acestui dispozitiv cu un Access Point care nu este compatibil Wi-Fi și nu este autorizat pentru utilizare în zona dumneavoastră geografică poate constitui o încălcare a legii. Consultați administratorul de rețea, manualul cu instrucțiuni sau eticheta de aprobare a Access Point-ului pentru a stabili dacă Access Point este autorizat în țara sau în regiunea dumneavoastră geografică.

“Extended Channel Mode” trebuie să fie selectat numai atunci când dispozitivul nu operează în S.U.A. sau Canada, pentru a evita situația, puțin probabilă, de funcționare neautorizată. Când acest dispozitiv este folosit în “Extended Channel Mode” în afara Statelor Unite și a Canadei, pot fi utilizate frecvențe neautorizate în Statele Unite și Canada. Dacă este folosit cu un Wireless Access Point care este autorizat și este compatibil Wi-Fi sau este în mod Ad Hoc, acest dispozitiv funcționează în mod autorizat în toate zonele geografice.

Atunci când călătoriți dintr-o țară în alta, vă rugăm să reconfigurați frecvențele selectate.

Activarea Extended Channel Mode

Declarația de mai jos privind Extended Channel Mode este valabilă pentru sistemele care suportă această funcție. Pentru a verifica existența suportului pentru această funcție, vă rugăm să consultați proprietatea plăcii de comunicație fără fir instalate care se referă la instrucțiunea de activare a Extended Channel Mode.

În alte țări decât Statele unite și Canada, pot fi suportate și alte canale IEEE 802.11b. Dacă aveți probleme atunci când conectați un Access Point, vă rugăm să luați legătura cu administratorul de sistem sau să verificați Access Point pentru a afla ce canal este utilizat. În cazul în care canalul 802.11b este 12 sau mai mare, trebuie să activați "Extended Channel Mode" parcurgând pașii următori.

1. Porniți Windows 2000/XP. Logați-vă cu privilegiile administrative.
2. Faceți clic dreapta cu mouse-ul pe My computer în Desktop și selectați Property.
3. Faceți clic pe fișa Hardware și apăsați butonul Device Manager.
4. Faceți clic pe Network Adapter, localizați adaptorul de comunicație fără fir, faceți clic dreapta pe dispozitiv și selectați Property.
5. Faceți clic pe fișa Advanced.
6. Selectați "Extended Channel Mode" și setați valoarea la "Enable".

Notă: Aceste informații sunt valabile pentru sistemele cu funcție de comunicație fără fir 802.11b care suportă Extended Channel Mode.

Anexă C. Informații despre garanție

Această anexă conține informații referitoare la garanție pentru ThinkPad, despre perioada de garanție, service și suport în perioada de garanție și Declarația IBM de garanție limitată.

Service și suport în perioada de garanție

Din momentul în care ați cumpărat un IBM ThinkPad, aveți acces la suport tehnic extins. În timpul perioadei de garanție a Mașinii IBM, puteți apela IBM sau vânzătorul dumneavoastră pentru asistență în determinarea problemelor în conformitate cu Declarația IBM de garanție limitată.

Serviciile următoare sunt disponibile pe durata perioadei de garanție:

- **Determinarea problemelor** - Este disponibil personal pregătit pentru a vă ajuta să determinați dacă aveți o problemă hardware și să decideți ce acțiune să efectuați pentru a rezolva problema.
- **Repararea hardware-ului IBM** - Dacă se determină că problema este provocată de hardware IBM care se află în perioada de garanție, este disponibil personal de service pregătit pentru a furniza nivelul corespunzător de service, fie la domiciliul clientului, fie la centrul de service al IBM, după cum stabilește IBM.
- **Gestionarea modificărilor** - Uneori, trebuie efectuate unele modificări după ce produsul a fost livrat de IBM. În alte cazuri, IBM va pune la dispoziție EC-uri (Engineering Changes - Modificări tehnice) care se pot aplica hardware-ului dumneavoastră.

Elementele următoare nu sunt acoperite de service-ul din perioada de garanție:

- Înlocuirea sau utilizarea de componente non-IBM. Toate componentele IBM conțin un identificator din 7 caractere în formatul IBM FRU XXXXXXX.
- Identificarea surselor de probleme software non-IBM.
- Instalarea CRU-urilor (customer replaceable units - unități înlocuibile de către client)
- Instalarea și configurarea codului mașină sau a codului intern licențiat care este proiectat astfel încât să fie instalabil de către client.

Dacă nu vă înregistrați calculatorul la IBM, este posibil să fie nevoie să prezentați o dovadă a achiziționării pentru a obține service în garanție.

Înainte de a apela service-ul

Puteți rezolva multe probleme fără asistență din afară urmând procedurile de depanare pe care le furnizează IBM în ajutorul online sau în publicațiile care sunt furnizate împreună cu calculatorul și software-ul dumneavoastră.

Cele mai multe calculatoare, sisteme de operare și programe de aplicații vin împreună cu informații care conțin proceduri de depanare și explicații ale mesajelor de eroare și ale codurilor de erori. Informațiile care vin împreună cu calculatorul dumneavoastră descriu de asemenea testele de diagnosticare pe care le puteți efectua.

Dacă suspectați o problemă software, consultați informațiile pentru sistemul de operare sau pentru programul aplicație.

Apelarea service-ului

Vă rugăm să aveți pregătite următoarele informații:

- Tipul mașinii, modelul și numărul de serie.
- Descrierea problemei
- Mesajul de eroare exact
- Informații de configurare hardware și software

Pentru a găsi un număr de telefon pentru un Centru de ajutor cât mai aproape de dumneavoastră, consultați “Numere de telefon ” din Capitol 3, “Obținerea de ajutor și de service de la IBM”, pe pagina 41

Declarația IBM de garanție limitată Z125-4753-07 11/2002

Partea 1 - Termeni generali

*Această Declarație de garanție limitată include Partea 1 - Termeni generali, Partea a 2-a - Termeni specifici țării și Partea a 3-a - Informații privind garanția. Termenii din Partea a 2-a înlocuiesc sau modifică termenii din Partea 1. Garanțiile furnizate de IBM în această Declarație de garanție limitată se aplică doar Mașinilor pe care le cumpărați pentru utilizare proprie, nu și celor destinate revânzării. Termenul "Mașină" se referă la o mașină IBM, componentele sale, conversiile, modernizările, elementele sau accesoriile și orice combinație a acestora. Termenul "Mașină" nu include software-ul preîncărcat pe Mașină, instalat ulterior sau de altă natură. **Nimic din această Declarație de garanție limitată nu afectează vreun drept al consumatorilor care nu poate fi suspendat sau limitat prin contract.***

Ce acoperă această garanție

IBM garantează că Mașinile 1) nu au defecte legate de materiale sau de manoperă și 2) sunt conforme Specificațiilor IBM publicate oficial ("Specificații"), care sunt disponibile la cerere. Perioada de garanție a Mașinii începe la Data instalării inițiale și este specificată în Partea a 3-a - Informații privind garanția. Data din factura sau chitanța dumneavoastră este Data instalării, cu excepția cazului în care IBM sau reseller-ul dumneavoastră vă informează altfel. Multe caracteristici, conversii sau modernizări implică înlăturarea unor componente și returnarea lor la IBM. O componentă care înlocuiește o alta va primi starea de service în garanție a componentei înlocuite. Cu excepția cazului în care IBM specifică altfel, aceste garanții se aplică doar în țara sau regiunea în care ați achiziționat Mașina.

ACESTE GARANȚII SUNT GARANȚIILE DUMNEAVOASTRĂ EXCLUSIVE ȘI ÎNLOCUIESC ORICE ALTE GARANȚII SAU CONDIȚII, INDICATE EXPRES SAU IMPLICITE, INCLUZÂND, FĂRĂ A SE LIMITA LA ACESTE, GARANȚIILE SAU CONDIȚIILE DE COMERCIALIZARE ȘI CELE DE POTRIVIRE PENTRU UN ANUMIT SCOP. UNELE STATE SAU JURISDICȚII NU PERMIT EXCLUDEREA SAU LIMITAREA GARANȚIILOR EXPLICITE SAU IMPLICITE, ASTFEL CĂ EXCLUDEREA DE MAI SUS POATE SĂ NU FIE VALABILĂ PENTRU DUMNEAVOASTRĂ. ÎNTR-UN ASEMENEA CAZ, RESPECTIVELE GARANȚII SUNT LIMITATE LA DURATA PERIOADEI DE GARANȚIE. DUPĂ ACEASTĂ PERIOADĂ NU SE APLICĂ NICI O GARANȚIE. UNELE STATE SAU JURISDICȚII NU PERMIT LIMITAREA DURATEI UNEI GARANȚII IMPLICITE, ASTFEL CĂ LIMITAREA DE MAI SUS POATE SĂ NU FIE VALABILĂ PENTRU DUMNEAVOASTRĂ.

Ce nu acoperă această garanție

Această garanție nu acoperă următoarele:

- software-ul, fie preîncărcat sau livrat cu Mașina, fie instalat ulterior;
- defectarea provocată de utilizarea greșită (incluzând, dar fără a se limita la aceasta, utilizarea unei capacități sau capabilități a Mașinii fără ca IBM să fi oferit autorizarea în scris), de un accident, de o modificare, de un mediu fizic sau de operare impropriu sau de întreținerea dumneavoastră necorespunzătoare;

- defectarea provocată de un produs pentru care IBM nu este responsabilă; și
- orice produs non-IBM, inclusiv acelea pe care IBM le poate procura și furniza integrate sau împreună cu Mașina IBM la cererea dumneavoastră.

Garanția se anulează în cazul înlăturării sau deteriorării etichetelor de identificare ale componentelor sau ale Mașinii.

IBM nu garantează funcționarea neîntreruptă sau fără erori a unei Mașinii.

Orice suport tehnic sau de altă natură furnizat pentru o Mașină aflată în perioada de garanție (cum ar fi asistența telefonică prin întrebări de tipul "cum să" și întrebări referitoare la setarea și instalarea Mașinii) va fi furnizat **FĂRĂ NICI UN FEL DE GARANȚIE**.

Cum se obține service-ul în garanție

Dacă în perioada de garanție Mașina nu funcționează așa cum s-a garantat, luați legătura cu IBM sau reseller-ul dumneavoastră pentru a obține service în garanție. Dacă nu vă înregistrați Mașina la IBM, va trebui să prezentați dovada cumpărării pentru a proba dreptul de a beneficia de service în garanție.

Ce va face IBM pentru a corecta problemele

Atunci când telefonați pentru service, trebuie să urmați procedurile specificate de IBM pentru determinarea problemei și rezolvare. Un tehnician va încerca să realizeze o diagnosticare inițială a problemei dumneavoastră și să vă ajute să o rezolvați prin telefon.

Tipul de service în garanție aplicabil Mașinii dumneavoastră este specificat în Partea a 3-a - Informații privind garanția.

Sunteți responsabil pentru descărcarea Codului Mașină indicat (microcod, cod BIOS, programe utilitare, driver-e de dispozitiv și programe de diagnoză livrate cu o mașină IBM) și a altor actualizări software de pe un site Web al IBM sau de pe alte medii electronice și pentru respectarea instrucțiunilor furnizate de IBM.

Dacă problema dumneavoastră poate fi rezolvată cu un "CRU" (Customer Replaceable Unit), (de exemplu o tastatură, un mouse, un difuzor, o memorie, o unitate de disc sau altă componentă ușor de înlocuit), IBM vă va livra componentele respective pentru a le înlocui.

Dacă în timpul perioadei de garanție Mașina nu funcționează așa cum s-a garantat și problema dumneavoastră nu poate fi rezolvată prin telefon, prin aplicarea actualizărilor de cod mașină sau de software sau cu un CRU, IBM sau reseller-ul, dacă IBM i-a aprobat efectuarea service-ului în garanție, 1) o va repara astfel încât să funcționeze așa cum s-a garantat sau 2) o va înlocui cu alta care este cel puțin echivalentă funcțional, după cum crede IBM de cuviință. Dacă IBM nu poate aplica nici una dintre cele două soluții, puteți returna Mașina la locul de cumpărare și veți primi banii înapoi.

IBM sau reseller-ul dumneavoastră va gestiona și instala de asemenea modificările tehnice care se aplică Mașinii dumneavoastră.

Înlocuirea mașinii sau a componentelor

Atunci când service-ul în perioada de garanție implică schimbarea unei Mașini sau a unei componente, componenta înlocuită de IBM sau de reseller-ul dumneavoastră

devine proprietatea acestuia, iar componenta care i-a luat locul devine proprietatea dumneavoastră. Dumneavoastră garantați că toate componentele înlocuite sunt originale și nemodificate. Componenta înlocuită poate să nu fie nouă, dar va fi în stare bună de funcționare și va fi cel puțin egală ca funcționalitate cu componenta înlocuită. Componenta înlocuită primește starea de service în garanție a componentei înlocuite.

Alte responsabilități care vă revin

Înainte ca IBM sau reseller-ul dumneavoastră să schimbe o Mașină sau o componentă, sunteți de acord să înlăturați toate caracteristicile, opțiunile, modificările și atașamentele care nu beneficiază de service în perioada de garanție.

De asemenea, sunteți de acord:

1. să asigurați că mașina este liberă de orice obligații sau restricții care să împiedice înlocuirea ei;
2. să obțineți autorizarea proprietarului pentru ca IBM sau reseller-ul să efectueze operațiile de service asupra unei Mașini care nu este în proprietatea dumneavoastră și
3. dacă este cazul, înainte de asigurarea service-ului:
 - a. să urmați procedurile de solicitare pe care le furnizează IBM sau reseller-ul dumneavoastră;
 - b. să vă salvați sau securizați toate programele, datele și fondurile de pe Mașină;
 - c. să furnizați IBM-ului sau reseller-ului dumneavoastră acces suficient, liber și în siguranță la facilitățile dumneavoastră, pentru a le permite să-și îndeplinească obligațiile; și
 - d. să informați IBM-ul sau reseller-ul dumneavoastră despre modificările aduse locației Mașinii.
4. (a) să vă asigurați că toate informațiile despre persoane identificate sau identificabile (Date personale) sunt șterse de pe Mașină (atât cât este posibil din punct de vedere tehnic), (b) să permiteți IBM-ului, reseller-ului dumneavoastră sau unui furnizor IBM să proceseze în numele dumneavoastră Datele personale rămase, după cum crede IBM sau reseller-ul că este necesar pentru a-și îndeplini obligațiile care decurg din această Declarație de garanție limitată (ceea ce poate implica transportarea Mașinii pentru procesare la o locație de service IBM din străinătate) și (c) să vă asigurați că o astfel de procesare respectă legislația în vigoare pentru Date personale.

Limitarea răspunderii

IBM este responsabilă de pierderea sau deteriorarea Mașinii dumneavoastră numai atâta timp cât aceasta este 1) în posesia IBM sau 2) în tranzit, în cazurile în care IBM este responsabilă de transport.

Nici IBM și nici reseller-ul dumneavoastră nu sunt responsabili pentru informațiile dumneavoastră confidențiale, cu drept de proprietate sau personale, aflate pe Mașină atunci când o returnați, din orice motiv, la IBM sau reseller-ului dumneavoastră. Ar trebui să înlăturați astfel de informații de pe Mașină înainte de a o returna.

Pot apărea anumite situații în care, datorită unei componente IBM defecte sau datorită altor responsabilități, sunteți îndreptățiți să obțineți despăgubiri de la IBM. În fiecare din aceste situații, indiferent de motivele pentru care sunteți îndreptățiți să obțineți despăgubiri de la IBM (cum ar fi încălcările fundamentale, neglijența, reprezentarea

necorespunzătoare sau alte daune prevăzute de contract), cu excepția responsabilităților care nu pot fi anulate sau limitate de legile în vigoare, IBM nu este răspunzătoare decât pentru

1. daune privind rănirea (inclusiv moartea) și daune aduse proprietății de patrimoniu și proprietății personale materiale; și
2. valoarea oricăror alte daune efective directe, până la costurile (dacă sunt recurente, sunt valabile costurile pe 12 luni) pentru Mașina care este subiectul cererii. În acest scop, termenul "Mașină" include Codul mașinii și Codul intern licențiat ("LIC").

Această limită se aplică și vânzătorilor și distribuitorilor de produse IBM. Aceasta este maximul pentru care IBM, vânzătorii și distribuitorii săi sunt responsabili în colectiv.

ÎN NICI UN CAZ IBM, FURNIZORII ȘI RESELLER-II SĂI NU SUNT RESPONSABILI PENTRU ORICARE DINTRE URMĂTOARELE, CHIAR DACĂ AU FOST INFORMAȚI CU PRIVIRE LA POSIBILITATEA LOR: 1) PRETENȚII FAȚĂ DE DUMNEAVOASTRĂ ALE UNEI TERȚE PĂRȚI PENTRU PAGUBE (ALTELE DECÂT CELE DIN PRIMUL ARTICOL LISTAT MAI SUS); 2) PIERDEREA SAU DETERIORAREA DATELOR; 3) PAGUBE SPECIALE, ACCIDENTALE SAU INDIRECTE SAU ORICE PAGUBĂ DE NATURĂ ECONOMICĂ PROVOCATĂ DE ACESTE; SAU 4) PIERDERI DE PROFIT, DE BENEFICII, DE REPUTAȚIE SAU DE ECONOMII PLANIFICATE. UNELE STATE SAU JURISDICȚII NU PERMIT EXCLUDEREA SAU LIMITAREA PAGUBELOR ACCIDENTALE SAU INDIRECTE, ASTFEL CĂ ESTE POSIBIL CA EXCLUDEREA SAU LIMITAREA DE MAI SUS SĂ NU SE APLICE ÎN CAZUL DUMNEAVOASTRĂ. UNELE STATE SAU JURISDICȚII NU PERMIT LIMITAREA DURATEI UNEI GARANȚII IMPLICITE, ASTFEL CĂ LIMITAREA DE MAI SUS POATE SĂ NU FIE VALABILĂ PENTRU DUMNEAVOASTRĂ.

Legea în vigoare

Atât dumneavoastră cât și IBM sunteți de acord cu aplicarea legii din țara în care ați achiziționat Mașina, pentru reglementarea, interpretarea și punerea în aplicare a tuturor drepturilor și obligațiilor dumneavoastră și ale IBM, rezultate din sau înrudite în orice fel cu această Declarație de garanție limitată, fără a lua în considerare conflictele cu principiile legii.

ACESTE GARANȚII SE CONSTITUIE ÎN DREPTURI LEGALE, PUTÂND AVEA DE ASEMENEA ȘI ALTE DREPTURI, CE VARIAZĂ DE LA JURISDICȚIE LA JURISDICȚIE.

Jurisdicția

Toate drepturile, datoriile și obligațiile sunt stabilite de tribunalele din țara în care ați cumpărat Mașina.

Partea a 2-a - Termeni specifici țară

AMERICILE

ARGENTINA

Legea în vigoare: *Se adaugă următoarele după prima frază:*

Orice litigiu care decurge din această Declarație de garanție limitată va fi judecat exclusiv de Tribunalul Comercial Ordinar din Buenos Aires.

BRAZILIA

Legea în vigoare: *Se adaugă următoarele după prima frază:*

Orice litigiu care decurge din această Declarație de garanție limitată va fi judecat exclusiv de tribunalul din Rio de Janeiro, RJ.

PERU

Limitarea răspunderii: *Se adaugă următoarele la sfârșitul acestei secțiuni:*

Conform Articolului 1328 din Codul civil peruvian, limitările și excluderile specificate în această secțiune nu se aplică daunelor cauzate de administrarea voit necorespunzătoare ("dolo") sau neglijența crasă ("culpa inexcusable") a IBM.

AMERICA DE NORD

Cum se obține service-ul în garanție: *Se adaugă următoarele la această secțiune:*

Pentru a obține service în garanție de la IBM în Canada sau Statele Unite, apălați 1-800-IBM-SERV (426-7378).

CANADA

Limitarea răspunderii: *Se înlocuiește articolul 1 din această secțiune cu:*

1. daune privind rănirea (inclusiv moartea) și daune aduse proprietății de patrimoniu și proprietății personale materiale cauzate de neglijența din partea IBM; și

Legea în vigoare: *În prima frază se înlocuiește "legile țării din care ați achiziționat Mașina" cu:*

legile din Provincia Ontario.

STATELE UNITE

Legea în vigoare: *În prima frază se înlocuiește "legile țării din care ați achiziționat Mașina" cu:*

legile statului New York.

ASIA PACIFIC

AUSTRALIA

Ce acoperă garanția: *Se adaugă următorul paragraf acestei secțiuni:*

Garanțiile specificate în această secțiune se adaugă oricăror drepturi pe care le-ați putea avea conform Legii practicilor comerciale din 1974 sau conform altor legi similare și sunt limitate la extensia permisă de legislația aplicabilă.

Limitarea obligațiilor: *Sunt adăugate următoarele:*

În cazul în care IBM a încălcat o condiție sau garanție a actului Trade Practices din 1974 sau legi similare, obligațiile IBM sunt limitate la repararea sau înlocuirea bunurilor sau furnizarea bunurilor echivalente. Acolo unde această condiție se referă la dreptul de a

vinde, la posesie sau la un titlu evident, sau atunci când bunurile fac parte dintr-o categorie care se achiziționează în mod normal pentru uzul sau consumul personal sau casnic, atunci nu se aplică nici una dintre limitările precizate în acest paragraf.

Legea în vigoare: *În prima frază se înlocuiește "legile țării din care ați achiziționat Mașina" cu:*

legile statului sau teritoriului.

CAMBODGIA, LAOS ȘI VIETNAM

Legea în vigoare: *În prima frază se înlocuiește "legile țării din care ați achiziționat Mașina" cu:*

legile statului New York, Statele Unite ale Americii.

CAMBODGIA, INDONEZIA, LAOS ȘI VIETNAM

Arbitrare: *Se adaugă următoarele sub acest titlu:*

Disputele create de această Declarație de garanție limitată, sau legate de ea, vor fi rezolvate prin arbitraj în Singapore, în concordanță cu regulile în vigoare ale Camerei de comerț internaționale ("Regulile SIAC"). Rezultatul arbitrării va fi final și obligatoriu pentru părți, fiind consemnat în scris și utilizat ca fapt și concluzie a legii.

Numărul arbitrilor va fi de trei, fiecare parte având dreptul la un arbitru. Cei doi arbitri desemnați de către părți vor numi un al treilea arbitru, care va prezida lucrările. Dacă postul președintelui devine vacant, va fi ocupat de către președintele SIAC. Celelalte locuri vacante vor fi ocupate prin decizia părții respective. Procedurile vor continua din starea în care au fost lăsate în momentul eliberării locului respectiv.

Dacă una dintre părți refuză sau nu reușește să numească un arbitru în mai puțin de 30 de zile de la data desemnării arbitrului de către cealaltă parte, primul arbitru desemnat va fi singurul, cu condiția ca desemnarea arbitrului să fie validă și corespunzătoare.

Pentru toate lucrările, inclusiv pentru documentele prezentate în cadrul acestor lucrări, se va folosi limba engleză. Versiunea în limba engleză a acestei Declarații de garanție limitată are prioritate față de orice versiune în altă limbă.

R.A.S. HONG KONG DIN CHINA ȘI R.A.S. MACAO DIN CHINA

Legea în vigoare: *În prima frază se înlocuiește "legile țării din care ați achiziționat Mașina" cu:*

legile din Regiunea Administrativă Specială Hong Kong din China.

INDIA

Limitarea răspunderii: *Se înlocuiesc articolele 1 și 2 ale acestei secțiuni cu:*

1. răspunderea pentru rănire (inclusiv moartea) și daune aduse proprietății de patrimoniu și proprietății personale materiale va fi limitată la ceea ce a fost provocat de neglijența din partea IBM; și
2. ca și pentru orice altă daună reală apărută în orice situație implicând lipsa de performanță din partea IBM sau referitoare în orice mod la subiectul acestei Declarații de garanție, răspunderea IBM va fi limitată la suma care va fi plătită pentru Mașina reclamată. În acest scop, termenul "Mașină" include Codul mașinii și Codul intern licențiat ("LIC").

Arbitrare: *Se adaugă următoarele sub acest titlu:*

Disputele create de această Declarație de garanție limitată, sau legate de ea, vor fi rezolvate prin arbitraj în Bangalore, în concordanță cu legile în vigoare din India. Rezultatul arbitrării va fi final și obligatoriu pentru părți, fiind consemnat în scris și utilizat ca fapt și concluzie a legii.

Numărul arbitrilor va fi de trei, fiecare parte având dreptul la un arbitru. Cei doi arbitri desemnați de către părți vor numi un al treilea arbitru, care va prezida lucrările. Dacă postul președintelui devine vacant, va fi ocupat de către președintele Bar Council din India. Celelalte locuri vacante vor fi ocupate prin decizia părții respective. Procedurile vor continua din starea în care au fost lăsate în momentul eliberării locului respectiv. Dacă una din părți refuză sau nu reușește să numească un arbitru în mai puțin de 30 de zile de la data desemnării arbitrului de către cealaltă parte, primul arbitru desemnat va fi singurul, cu condiția ca desemnarea arbitrului să fie validă și corespunzătoare. Toate procedurile, inclusiv documentele prezentate în cadrul acestor proceduri, vor fi prezentate în limba engleză. Versiunea în limba engleză a acestei Declarații de garanție limitată are prioritate față de orice versiune în altă limbă.

JAPONIA

Lege de bază: *Următoarea propoziție este adăugată acestei secțiuni:*

Orice dubii legate de această Înțelegere vor fi inițial rezolvate între noi cu bună credință și conform principiului încrederii reciproce.

MALAEZIA

Limitarea răspunderii: Se șterge cuvântul "SPECIAL" din articolul 3 al paragrafului cinci.

NOUA ZEELANDĂ

Ce acoperă garanția: *Se adaugă următorul paragraf acestei secțiuni:*

Garanțiile specificate în această secțiune sunt suplimentare oricăror drepturi pe care le puteți avea prin Legea garanțiilor consumatorului din 1993 sau alte legi ce nu pot fi excluse sau limitate. Legea garanțiilor consumatorului din 1993 nu se aplică unui bun pe care îl furnizează IBM dacă bunul este solicitat pentru scopul unei afaceri după cum este definit în acea lege.

Limitarea răspunderii: *Următoarele se adaugă la această Secțiune:*

Dacă Mașinile nu sunt achiziționate în scopuri de afaceri definite astfel în Legea garanțiilor consumatorului din 1993, limitările din această Secțiune respectă limitările din acea lege.

REPUBLICA POPULARĂ CHINEZĂ (R.P.C.)

Legea în vigoare: *În prima frază se înlocuiește "legile țării din care ați achiziționat Mașina" cu:*

legile statului New York, Statele Unite ale Americii (cu excepția cazului în care legea locală specifică altceva).

FILIPINE

Limitarea răspunderii: *Se înlocuiește articolul 3 din paragraful cinci cu:*

DAUNE SPECIALE (NOMINALE SAU TIPICE), MORALE, ACCIDENTALE SAU DAUNE INDIRECTE PENTRU ORICE PAGUBĂ DE NATURĂ ECONOMICĂ PROVOCATĂ DE ACESTEA; SAU

Arbitrare: Se adaugă următoarele sub acest titlu:

Disputele create de această Declarație de garanție limitată, sau legate de ea, vor fi rezolvate prin arbitraj în Metro Manila, în concordanță cu legile în vigoare din Filipine. Rezultatul arbitrării va fi final și obligatoriu pentru părți, fiind consemnat în scris și utilizat ca fapt și concluzie a legii.

Numărul arbitrilor va fi de trei, fiecare parte având dreptul la un arbitru. Cei doi arbitri desemnați de către părți vor numi un al treilea arbitru, care va prezida lucrările. Dacă postul președintelui devine vacant, va fi ocupat de către președintele Philippine Dispute Resolution Center, Inc. Celelalte locuri vacante vor fi ocupate prin decizia părții respective. Procedurile vor continua din starea în care au fost lăsate în momentul eliberării locului respectiv.

Dacă una dintre părți refuză sau nu reușește să numească un arbitru în mai puțin de 30 de zile de la data desemnării arbitrului de către cealaltă parte, primul arbitru desemnat va fi singurul, cu condiția ca desemnarea arbitrului să fie validă și corespunzătoare.

Pentru toate lucrările, inclusiv pentru documentele prezentate în cadrul acestor lucrări, se va folosi limba engleză. Versiunea în limba engleză a acestei Declarații de garanție limitată are prioritate față de orice versiune în altă limbă.

SINGAPORE

Limitarea răspunderii: *Se șterg cuvintele "SPECIALE" și "ECONOMICE" din articolul 3 al paragrafului cinci.*

EUROPA, ORIENTUL MIJLOCIU, AFRICA (EMEA)

URMĂTORII TERMENI SUNT VALABILI PENTRU TOATE ȚĂRILE EMEA:

Condițiile acestei Declarații de garanție limitată se aplică mașinilor cumpărate de la IBM sau de la un reseller IBM.

Cum se obține service-ul în garanție:

Dacă achiziționați o Mașină în Austria, Belgia, Cipru, Danemarca, Estonia, Finlanda, Franța, Germania, Grecia, Islanda, Irlanda, Italia, Letonia, Liechtenstein, Lituania, Luxemburg, Monaco, Olanda, Norvegia, Portugalia, Spania, San Marino, Suedia, Elveția, Marea Britanie sau Vatican, puteți obține service în garanție pentru Mașina respectivă în oricare dintre aceste țări, de la (1) un reseller IBM autorizat să efectueze service în garanție sau (2) de la IBM, cu condiția ca Mașina să fi fost anunțată și făcută disponibilă de către IBM în țara în care doriți să obțineți service-ul. Dacă achiziționați o Mașină PC în Albania, Armenia, Bielorusia, Bosnia și Herțegovina, Bulgaria, Croația, Republica Cehă, Georgia, Ungaria, Kazahstan, Kârgistan, Republica Federală Iugoslavia, Fosta Republică Iugoslavă Macedonia, Moldova, Polonia, România, Rusia, Republica Slovacă, Slovenia sau Ucraina, puteți obține service în garanție pentru Mașina respectivă în oricare dintre aceste țări, de la (1) un reseller IBM autorizat să efectueze service în garanție sau (2) de la IBM.

Dacă ați cumpărat o Mașină IBM într-o țară din Orientul Mijlociu sau Africa, puteți obține de la entitatea IBM service în perioada de garanție pentru acea Mașină în țara în care ați achiziționat-o, dacă acea entitate IBM furnizează service în perioada de garanție în acea țară, sau de la un reseller IBM, cu aprobare de la IBM pentru efectuarea de service în perioada de garanție pentru acea Mașină în țara respectivă. Service-ul în perioada de garanție este disponibil în Africa la 50 de kilometri de furnizorul de service autorizat de IBM. Sunteți responsabil cu costurile de transport pentru Mașini localizate la mai mult de 50 de kilometri de furnizorul de service autorizat de IBM.

*Se adaugă următorul paragraf în **Europa de Vest** (Austria, Belgia, Cipru, Danemarca, Finlanda, Franța, Germania, Grecia, Islanda, Irlanda, Italia, Liechtenstein, Luxemburg, Monaco, Olanda, Norvegia, Portugalia, Spania, San Marino, Suedia, Elveția, Marea Britanie, Vatican):*

Garanția pentru Mașinile achiziționate în Europa de Vest va fi validă și aplicabilă în toate țările din Europa de Vest, cu condiția ca Mașina să fi fost anunțată și făcută disponibilă de către IBM în țările respective.

Legea în vigoare:

Propoziția "legile țărilor din care ați achiziționat Mașina" se înlocuiește cu:

1) "legile din **Austria**" în **Albania, Armenia, Azerbaidjan, Bielorussia, Bosnia-Herțegovina, Bulgaria, Croația, Georgia, Ungaria, Kazahstan, Kârgistan, F.R.I. Macedonia, Moldova, Polonia, Romania, Rusia, Slovacia, Slovenia, Tadjikistan, Turkmenistan, Ucraina, Uzbekistan și R.F. Iugoslavia;** 2) "legile din Franța" în **Algeria, Benin, Burkina Faso, Camerun, Capul Verde, Republica Central Africană, Ciad, Comore, Republica Congo, Djibouti, Republica Democratică Congo, Guineea Ecuatorială, Guyana Franceză, Polinezia Franceză, Gabon, Gambia, Guineea, Guineea-Bissau, Coasta de Fildeș, Liban, Madagascar, Mali, Mauritania, Mauritius, Mayotte, Maroc, Noua Caledonie, Niger, Reunion, Senegal, Seychelles, Togo, Tunisia, Vanuatu și Wallis & Futuna;** 3) "legile din Finlanda" în **Estonia, Letonia și Lituania;** 4) "legile din Anglia" în **Angola, Bahrain, Botswana, Burundi, Egipt, Eritreea, Etiopia, Ghana, Iordania, Kenya, Kuwait, Liberia, Malawi, Malta, Mozambic, Nigeria, Oman, Pakistan, Qatar, Rwanda, Sao Tome, Arabia Saudită, Sierra Leone, Somalia, Tanzania, Uganda, Emiratele Arabe Unite, Marea Britanie, Cisiordania/Gaza, Yemen, Zambia și Zimbabwe;** și 5) "legile din Africa de Sud" în **Africa de Sud, Namibia, Lesotho și Swaziland.**

Jurisdicția: *În această secțiune se adaugă următoarele excepții:*

1) **În Austria** jurisdicția aleasă pentru toate disputele create de această Declarație de garanție limitată, sau legate de ea, inclusiv existența sa, va fi tribunalul competent din Viena, Austria (Orașul interior); 2) **în Angola, Bahrain, Botswana, Burundi, Egipt, Eritreea, Etiopia, Ghana, Iordania, Kenya, Kuwait, Liberia, Malawi, Malta, Mozambic, Nigeria, Oman, Pakistan, Qatar, Rwanda, Sao Tome, Arabia Saudită, Sierra Leone, Somalia, Tanzania, Uganda, Emiratele Arabe Unite, Cisiordania/Gaza, Yemen, Zambia și Zimbabwe** toate disputele create de această Declarație de garanție limitată, sau legate de execuția sa, inclusiv procedurile finale, vor ține exclusiv de jurisdicția tribunalelor engleze; 3) în **Belgia și Luxemburg**, pentru toate

disputele create de această Declarație de garanție limitată, sau legate de interpretarea sau execuția ei, se recurge numai la legea și tribunalele din capitala țării în care vă este înregistrat oficial biroul și/sau sediul comercial; 4) **în Franța, Algeria, Benin, Burkina Faso, Camerun, Capul Verde, Republica Central Africană, Ciad, Comoros, Republica Congo, Djibouti, Republica Democratică Congo, Guineea Ecuatorială, Guyana Franceză, Polinezia Franceză, Gabon, Gambia, Guineea, Guineea-Bissau, Coasta de Fildeș, Liban, Madagascar, Mali, Mauritania, Mauritius, Mayotte, Maroc, Noua Caledonie, Niger, Reunion, Senegal, Seychelles, Togo, Tunisia, Vanuatu și Wallis & Futuna** toate disputele create de această Declarație de garanție limitată, sau legate de încălcarea sau execuția ei, inclusiv procedurile finale, vor fi judecate exclusiv de Tribunalul Comercial din Paris; 5) **în Rusia**, toate disputele create de această Declarație de garanție limitată, sau legate de interpretarea, încălcarea, terminarea sau anularea execuției ei, vor fi judecate de Curtea de Arbitraj din Moscova; 6) **în Africa de Sud, Namibia, Lesotho și Swaziland**, amândouă părțile suntem de acord ca toate disputele legate de această Declarație de garanție limitată să țină de jurisdicția Curtea Supremă din Johannesburg; 7) **în Turcia** toate disputele create de această Declarație de garanție limitată, sau legate de ea, vor fi rezolvate de Tribunalul Central (Sultanahmet) din Istanbul și de Directoratele Executive din Istanbul, Republica Turcia; 8) în fiecare dintre țările specificate în continuare, toate plângerile privind această Declarație de garanție limitată vor fi judecate exclusiv de tribunalul competent din a) Atena pentru **Grecia**, b) Tel Aviv-Jaffa pentru **Israel**, c) Milano pentru **Italia**, d) Lisabona pentru **Portugalia** și e) Madrid pentru **Spania**; și 9) **în Marea Britanie**, amândouă părțile suntem de acord ca toate disputele legate de această Declarație de garanție limitată să țină de jurisdicția tribunalelor engleze.

Arbitrare: Se adaugă următoarele sub acest titlu:

În Albania, Armenia, Azerbaidjan, Bielorusia, Bosnia-Herțegovina, Bulgaria, Croația, Georgia, Ungaria, Kazahstan, Kârgistan, F.R.I. Macedonia, Moldova, Polonia, Romania, Rusia, Slovacia, Slovenia, Tadjikistan, Turkmenistan, Ucraina, Uzbekistan și R.F. Iugoslavia toate disputele create de această Declarație de garanție limitată sau legate de încălcarea, terminarea sau anularea ei vor fi soluționate pe baza Regulilor de arbitrare și de conciliere ale Centrului Internațional de Arbitrare al Camerei Economice Federale din Viena (Regulile vieneze) de trei arbitri numiți conform acestor reguli. Arbitrarea va fi efectuată în Viena, Austria, limba oficială a lucrărilor fiind engleza. Decizia arbitrilor va fi finală și obligatorie pentru ambele părți. Ca urmare, conform paragrafului 598 (2) din Codul austriac de procedură, părțile renunță expres la aplicarea paragrafului 595 (1) numărul 7 din Cod. IBM poate însă intenta proces într-un tribunal competent din țara în care se face instalarea.

În Estonia, Letonia și Lituania toate disputele create de această Declarație de garanție limitată vor fi soluționate prin arbitrare în Helsinki, Finlanda, conform legilor de arbitrare care sunt în vigoare în Finlanda. Fiecare parte va desemna un arbitru. Arbitrii vor desemna apoi împreună președintele. Dacă arbitrii nu se înțeleg cu privire la președinte, acesta va fi numit de Camera Centrală de Comerț din Helsinki.

UNIUNEA EUROPEANĂ (EU)

TERMENII URMĂTORI SE APLICĂ TUTUROR ȚĂRILOR DIN EUROPA:

Drepturile legale ale consumatorilor sunt stabilite de legislația națională care reglementează vânzarea bunurilor. Aceste drepturi nu sunt afectate de garanțiile prevăzute de această Declarație de garanție limitată.

Cum se obține service-ul în garanție: *În această secțiune au fost adăugate următoarele:*

Pentru a obține service-ul în garanție de la IBM în țările EU, consultați lista de telefoane din Partea a 3-a - Informații despre garanție.

Puteți contacta IBM la următoarea adresă:

IBM Warranty & Service Quality Dept.

PO Box 30

Spango Valley

Greenock

Scotland PA16 0AH

AUSTRIA, DANEMARCA, FINLANDA, GRECIA, ITALIA, OLANDA, NORVEGIA, PORTUGALIA, SPANIA, SUECIA ȘI ELVEȚIA

Limitarea răspunderii: *Termenii acestei secțiuni sunt înlocuiți în totalitate cu următoarele:*

Cu excepția cazului în care legea prevede altfel:

1. Răspunderea IBM-ului pentru stricăciunile și pierderile care pot apărea ca urmare a îndeplinirii obligațiilor sale care decurg din această Declarație de garanție limitată, sau care sunt legate de ea, sau din alte cauze legate de Declarația de răspundere limitată este limitată la compensarea numai a acelor stricăciuni și pierderi care se dovedesc a fi consecințe imediate și directe ale neîndeplinirii obligațiilor respective (dacă este de vină IBM) sau ale cauzelor respective, valoarea maximă fiind egală cu suma pe care ați plătit-o pentru Mașină. În acest scop, termenul "Mașină" include Codul mașinii și Codul intern licențiat ("LIC").

Limitarea de mai sus nu se aplică în cazul daunelor legate de rănire (inclusiv moartea) și a daunelor aduse proprietății de patrimoniu și proprietății personale materiale pentru care IBM poartă răspunderea legală.

2. **ÎN NICI UN CAZ IBM, FURNIZORII ȘI RESELLER-II SĂI NU SUNT RESPONSABILI PENTRU ORICARE DINTRE URMĂTOARELE, CHIAR DACĂ AU FOST INFORMAȚI CU PRIVIRE LA POSIBILITATEA LOR: 1) PIERDEREA SAU DETERIORAREA DATELOR; 2) PAGUBE ACCIDENTALE SAU INDIRECTE SAU ORICE PAGUBĂ DE NATURĂ ECONOMICĂ PROVOCATĂ DE ACESTE; 3) PIERDERI DE PROFIT, CHIAR DACĂ ACESTE APAR CA O CONSECINȚĂ IMEDIATĂ A EVENIMENTULUI CARE A GENERAT PAGUBA; SAU 4) PIERDERI PRIVIND ACTIVITATEA, BENEFICIILE, REPUTAȚIA SAU ECONOMIILE PLANIFICATE.**

FRANȚA ȘI BELGIA

Limitarea răspunderii: *Termenii acestei secțiuni sunt înlocuiți în totalitate cu*

următoarele:

Cu excepția cazului în care legea prevede altfel:

1. Răspunderea IBM-ului pentru stricăciunile și pierderile care pot apărea ca urmare a îndeplinirii obligațiilor sale care decurg din această Declarație de garanție limitată, sau care sunt legate de ea, este limitată la compensarea numai a acelor stricăciuni și pierderi care se dovedesc a fi consecințe imediate și directe ale neîndeplinirii obligațiilor respective (dacă este de vină IBM), valoarea maximă fiind egală cu suma pe care ați plătit-o pentru Mașină. În acest scop, termenul "Mașină" include Codul mașinii și Codul intern licențiat ("LIC").
Limitarea de mai sus nu se aplică în cazul daunelor legate de rănire (inclusiv moartea) și a daunelor aduse proprietății de patrimoniu și proprietății personale materiale pentru care IBM poartă răspunderea legală.
2. **ÎN NICI UN CAZ IBM, FURNIZORII ȘI RESELLER-II SĂI NU SUNT RESPONSABILI PENTRU ORICARE DINTRE URMĂTOARELE, CHIAR DACĂ AU FOST INFORMAȚI CU PRIVIRE LA POSIBILITATEA LOR: 1) PIERDEREA SAU DETERIORAREA DATELOR; 2) PAGUBE ACCIDENTALE SAU INDIRECTE SAU ORICE PAGUBĂ DE NATURĂ ECONOMICĂ PROVOCATĂ DE ACESTE; 3) PIERDERI DE PROFIT, CHIAR DACĂ ACESTE APAR CA O CONSECINȚĂ IMEDIATĂ A EVENIMENTULUI CARE A GENERAT PAGUBA; SAU 4) PIERDERI PRIVIND ACTIVITATEA, BENEFICIILE, REPUTAȚIA SAU ECONOMIILE PLANIFICATE.**

URMĂTORII TERMENI SUNT VALABILI PENTRU ȚĂRILE SPECIFICATE:

AUSTRIA

Ce acoperă garanția: *Prima frază a primului paragraf din această secțiune este înlocuită cu următoarele:*

Garanția pentru o Mașină IBM acoperă funcționalitatea Mașinii pentru o utilizare normală și conformitatea Mașinii cu Specificațiile sale.

În această secțiune au fost adăugate următoarele paragrafe:

Perioada de garanție a Mașinii este de 12 luni de la data livrării. Perioada de limitare pentru consumatorii care au intentat o acțiune pentru nerespectarea garanției corespunde perioadei minime legale. În caz că IBM sau distribuitorul dumneavoastră nu poate să repare mașina IBM, puteți cere returnarea parțială a plății, justificată prin valoarea redusă a mașinii nereparate sau să cereți anularea contractului pentru o astfel de mașină și să obțineți toți banii înapoi.

Al doilea paragraf nu se aplică.

Ce va face IBM pentru a rezolva problemele: *În această secțiune au fost adăugate următoarele:*

Pe perioada de garanție, costul de transport al echipamentului defect la IBM va fi suportat de către IBM.

Limitarea răspunderii: *Se adaugă următorul paragraf acestei secțiuni:*

Limitările și excluderile specificate în Certificatul de Garanție limitată nu se aplică

daunelor cauzate de IBM prin fraudă sau neglijență majoră, și pentru garanție expresă. *Următoarea propoziție este adăugată la sfârșitul elementului 2:*
Răspunderea IBM de la acest punct se limitează la violarea acordurilor contractuale esențiale în cazuri de neglijență gravă.

EGIPT

Limitarea răspunderii: *În această secțiune articolul 2 este înlocuit cu următoarele:*
răspunderea IBM pentru orice alte daune directe va fi limitată la suma plătită pentru Mașina care este subiectul revendicării. În acest scop, termenul "Mașină" include Codul mașinii și Codul intern licențiat ("LIC").
Aplicabilitatea furnizorilor și distribuitorilor (neschimbat).

FRANȚA

Limitarea răspunderii: *Se înlocuiește a doua frază din primul paragraf al acestei secțiuni cu următoarele:*
În astfel de situații, indiferent de motivele pentru care sunteți îndreptățiți să pretindeți daune de la IBM, IBM nu este răspunzătoare decât pentru: (articolele 1 și 2 rămân neschimbate).

GERMANIA

Ce acoperă garanția: *Prima frază a primului paragraf din această secțiune este înlocuită cu următoarele:*

Garanția pentru un echipament IBM acoperă funcționalitatea echipamentului pentru o utilizare normală și conformitatea echipamentului cu specificațiile sale.

În această secțiune au fost adăugate următoarele paragrafe:

Perioada minimă de garanție pentru Mașini este de douăsprezece luni. În caz că IBM sau distribuitorul dumneavoastră nu poate să repare mașina IBM, puteți cere returnarea parțială a plății, justificată prin valoarea redusă a mașinii nereparate sau să cereți anularea contractului pentru o astfel de mașină și să obțineți toți banii înapoi.

Al doilea paragraf nu se aplică.

Ce va face IBM pentru a rezolva problemele: *În această secțiune au fost adăugate următoarele:*

Pe perioada de garanție, costul de transport al echipamentului defect la IBM va fi suportat de către IBM.

Limitarea răspunderii: *Se adaugă următorul paragraf acestei secțiuni:*

Limitările și excluderile specificate în Certificatul de Garanție limitată nu se aplică daunelor cauzate de IBM prin fraudă sau neglijență majoră, și pentru garanție expresă.

Următoarea propoziție este adăugată la sfârșitul articolului 2:

Răspunderea IBM de la acest punct se limitează la violarea acordurilor contractuale esențiale în cazuri de neglijență gravă.

UNGARIA

Limitarea răspunderii: *Se adaugă următoarele la sfârșitul acestei secțiuni:*

Limitarea și excluderea specificate aici nu se vor aplica în cazul responsabilității pentru o încălcare a contractului care afectează viața, integritatea corporală sau sănătatea, cauzată intenționat, prin neglijență crasă sau un act criminal.

Părțile acceptă limitările de responsabilitate ca fiind dispoziții valide și sunt de acord cu aplicarea Secțiunii 314.(2) din Codul civil maghiar în măsura în care prețul de achiziție și alte avantaje care decurg din prezenta Declarație de garanție limitată compensează această limitare de răspundere.

IRLANDA

Ce acoperă garanția: *Se adaugă următoarele la această secțiune:*

Cu excepția cazului în care este prevăzut în mod expres de acești termeni și condiții, sunt excluse toate condițiile statutare, inclusiv toate garanțiile implicite, dar fără a prejudicia derularea garanției globale conform Legii vânzării bunurilor din 1893 sau Legii vânzării bunurilor și furnizării de servicii din 1980.

Limitarea răspunderii: *Termenii acestei secțiuni sunt înlocuiți în totalitate cu următoarele:*

Pentru aplicarea acestei secțiuni, "Neîndeplinire" înseamnă orice act, declarație, omisiune sau neglijență din partea IBM-ului care are legătură cu obiectul acestei Declarații de garanție limitată pentru care IBM este responsabilă din punct de vedere legal față de dumneavoastră, indiferent dacă responsabilitatea este prevăzută în contract sau este delictuală. Mai multe Neîndepliniri care, împreună și de o manieră substanțială, produc sau contribuie la aceeași pierdere sau pagubă vor fi tratate ca o singură Neîndeplinire, care survine la data manifestării ultimei Neîndepliniri de acest fel. Pot apărea anumite situații în care, datorită unei Neîndepliniri, sunteți îndreptățit să obțineți despăgubiri de la IBM.

Această secțiune expune zona de responsabilitate a IBM și compensația exclusivă care vă revine.

1. va accepta răspunderea nelimitată pentru moartea sau rănirea unei persoane din cauza neglijenței IBM.
2. Ținând întotdeauna cont de **Cazuri în care IBM nu este responsabilă**, de mai jos, IBM va accepta răspunderea nelimitată pentru daunele aduse proprietății dumneavoastră materiale ca urmare a neglijenței IBM.
3. Cu excepția celor menționate în articolele 1 și 2, de mai sus, întreaga răspundere a IBM pentru pagubele cauzate de o Neîndeplinire nu va depăși în nici un caz 1) 125.000 EUR sau 2) 125% din suma pe care ați plătit-o pentru Mașina care are legătură directă cu Neîndeplinirea.

Cazuri în care IBM nu este responsabilă

Cu excepția respectării responsabilităților menționate în articolul 1 de mai sus, în nici un caz IBM, furnizorii săi și reseller-ii săi nu sunt responsabili pentru următoarele, chiar dacă IBM sau ei au fost informați cu privire la posibilitatea acestor pierderi:

1. pierderea sau deteriorarea datelor;
2. pierderi speciale sau indirecte; sau
3. pierderi referitoare la profit, activitate, beneficii, reputație sau economii planificate.

SLOVACIA

Limitarea răspunderii: *Se adaugă următoarele la sfârșitul ultimului paragraf:*

Limitările se aplică în măsura în care ele nu sunt interzise de §§ 373-386 din Codul comercial slovac.

AFRICA DE SUD, NAMIBIA, BOTSWANA, LESOTHO ȘI SWAZILAND

Limitarea răspunderii: *Se adaugă următoarele acestei secțiuni:*

Răspunderea IBM față de dumneavoastră pentru daune intervenite într-o situație care implică lipsa de performanță a IBM în privința obiectului acestei Declarații de garanție, se va limita la suma pe care ați plătit-o pentru echipamentul care face subiectul revendicării.

REGATUL UNIT

Limitarea răspunderii: *Termenii acestei secțiuni sunt înlocuiți în totalitate cu următoarele:*

Pentru aplicarea acestei secțiuni, "Neîndeplinire" înseamnă orice act, declarație, omisiune sau neglijență din partea IBM-ului care are legătură cu obiectul acestei Declarații de garanție limitată pentru care IBM este responsabilă din punct de vedere legal față de dumneavoastră, indiferent dacă responsabilitatea este prevăzută în contract sau este delictuală. Mai multe Neîndepliniri care, împreună și de o manieră substanțială, produc sau contribuie la aceeași pierdere sau pagubă vor fi tratate ca o singură Neîndeplinire.

Pot apărea anumite situații în care, datorită unei Neîndepliniri, sunteți îndreptățiți să obțineți despăgubiri de la IBM.

Această secțiune expune zona de responsabilitate a IBM și compensația exclusivă care vă revine.

1. IBM va accepta răspunderea nelimitată pentru:
 - a. moartea sau rănirea unei persoane din cauza neglijenței IBM; și
 - b. încălcarea obligațiilor sale impuse de Secțiunea 12 din Legea vânzării bunurilor din 1979 sau de Secțiunea 2 din Legea furnizării bunurilor și serviciilor din 1982 sau de orice modificare legală sau relegiferare a acestor secțiuni.
2. Ținând întotdeauna cont de Cazuri în care IBM nu este responsabilă, de mai jos, IBM va accepta răspunderea nelimitată pentru daunele aduse proprietății dumneavoastră materiale ca urmare a neglijenței IBM.
3. Întreaga răspundere a IBM pentru pagubele cauzate de o Neîndeplinire nu va depăși în nici un caz 1) 75.000 lire sterline sau 2) 125% din suma pe care ați plătit-o pentru Mașina care are legătură directă cu Neîndeplinirea.

Aceste limite se aplică și pentru furnizorii sau reseller-i IBM. Ele reprezintă nivelul maxim pentru responsabilitatea colectivă a IBM și a furnizorilor și reseller-ilor.

Cazuri în care IBM nu este responsabilă

Cu excepția respectării responsabilităților menționate în articolul 1 de mai sus, în nici un caz IBM, furnizorii săi și reseller-ii săi nu sunt responsabili pentru următoarele, chiar dacă IBM sau ei au fost informați cu privire la posibilitatea acestor pierderi:

1. pierderea sau deteriorarea datelor;

2. pierderi speciale sau indirecte; sau
3. pierderi referitoare la profit, activitate, beneficii, reputație sau economii planificate.

Partea a 3-a - Informații despre garanție

Partea a 3-a conține informații privind garanția aplicabilă în cazul Mașinii dumneavoastră, cum ar fi perioada de garanție și tipul service-ului în garanție pe care le oferă IBM.

Perioada de garanție

Perioada de garanție poate varia în funcție de țară sau de regiune și este specificată în tabelul de mai jos.

Notă: Termenul “regiune” se referă la Regiunea Administrativă Specială Hong Kong sau Macao din China.

Tip mașină	Țară sau regiune de achiziție		Perioadă de garanție	Tipuri de service în garanție
2672	2672-N7K/ NEK/PBK/ Modele NZK/PXK	Coreea	Componente și manoperă - 3 ani	1 și 3
	Toate modelele cu excepția 2672-N7K/ NEK/PBK/ NZK/PXK	Coreea	Componente și manoperă - 1 an	1 și 3
	Japonia		Componente și manoperă - 1 an	1 și 3
	Toate în afara de Japonia și Coreea		Componente și manoperă - 3 ani	1 și 3
2673	Toate		Componente și manoperă - 3 ani	1 și 2
2884	Toate		Componente și manoperă - 1 an	1 și 3
2885	Toate		Componente și manoperă - 3 ani	1 și 3
2890	Toate		Componente și manoperă - 4 ani	1 și 3
2891	Toate		Componente și manoperă - 4 ani	1 și 2

O perioadă de garanție de 3 ani pentru componente și de 1 an pentru manoperă înseamnă că IBM asigură service-ul în garanție fără plată pentru:

1. componente și manoperă în primul an al perioadei de garanție; și
2. numai pentru componente, prin înlocuire, în al doilea și al treilea an al perioadei de garanție. IBM vă va factura manopera implicată de repararea sau înlocuirea (înlocuirile) din al doilea și al treilea an al perioadei de garanție.

Atunci când sunt listate mai multe tipuri de service în garanție, IBM va stabili care este tipul de service în garanție potrivit pentru reparație.

Tipuri de service în garanție

Dacă este necesar, IBM asigură servicii de reparare sau de înlocuire, în funcție de tipul de service în garanție specificat pentru Mașina dumneavoastră în tabelul de mai sus,

după cum se descrie mai jos. Service-ul în garanție poate fi asigurat de reseller-ul dumneavoastră, dacă are aprobare de la IBM pentru efectuarea service-ului în garanție. Planificarea service-ului depinde de momentul în care îl solicitați și de disponibilitatea componentelor. Nivelurile de service reprezintă obiective privind timpul de răspuns, fără ca acestea să fie garantate. Este posibil ca nivelul specificat de service în garanție să nu fie disponibil în toată lumea și să fie aplicate taxe suplimentare în afara zonei în care IBM asigură în mod normal service-ul; pentru informații specifice unei locații sau unei țări, luați legătura cu reprezentantul IBM local sau cu reseller-ul dumneavoastră.

1. Service de tip Customer Replaceable Unit ("CRU")

IBM vă va livra componentele CRU, pentru a le înlocui. Dacă IBM vă cere să returnați componenta CRU înlocuită, sunteți responsabil pentru returnarea ei la IBM conform instrucțiunilor furnizate de IBM. Dacă IBM vă cere să returnați componenta CRU defectă și nu faceți aceasta în timp de 30 de zile de la primirea componentei CRU de înlocuire, IBM vă poate taxa pentru înlocuire.

2. Service de tip On-site

IBM sau reseller-ul dumneavoastră va repara sau va înlocui Mașina defectă la locația dumneavoastră și va verifica modul de funcționare. Trebuie să asigurați un spațiu de lucru corespunzător care să permită dezasamblarea și asamblarea Mașinii. Zona de lucru trebuie să fie curată, bine luminată și să se potrivească pentru operațiile executate. **În cazul anumitor Mașini, unele reparații pot necesita trimiterea Mașinii la un centru de service IBM.**

3. Service de tip Courier sau Depot

Veți deconecta Mașina defectă pentru a fi preluată după cum a stabilit IBM. IBM vă va furniza un container de transport, pentru a vă returna Mașina la centrul de service desemnat. Un curier va ridica Mașina și o va livra centrului de service desemnat. După repararea sau înlocuirea acesteia, IBM va asigura revenirea Mașinii la locația dumneavoastră. Dumneavoastră sunteți responsabil de instalare și verificare. Acest tip de service se numește ThinkPad EasyServ sau EasyServ în anumite țări.

4. Service de tip Customer Carry-In sau Mail-In

După cum specifică IBM, veți livra sau veți trimite prin poștă (cu plata în avans, dacă IBM nu specifică altfel) Mașina defectă, împachetată corespunzător, la o locație desemnată de IBM. După ce repară sau înlocuiește Mașina, IBM o face disponibilă pentru ca dumneavoastră să o puteți ridica sau, în cazul service-ului Mail-in, IBM v-o returnează pe cheltuiala sa, cu excepția cazului în care IBM specifică altceva. Dumneavoastră sunteți responsabil pentru instalarea ulterioară și verificarea Mașinii.

Site-ul internațional IBM Machine Warranty de la http://www.ibm.com/servers/support/machine_warranties/ furnizează o privire generală asupra Garanției limitate IBM pentru Mașini, un glosar cu definițiile IBM, Întrebări puse frecvent (FAQ) și Suport pe produs (Mașină) cu legături la paginile Suport produs.

Declarația de garanție limitată IBM se găsește și ea pe acest site în 29 de limbi.

Pentru a obține service în garanție contactați IBM sau reseller-ul dumneavoastră IBM.

Numerele de telefon HelpCenter

Numerele de telefon pot fi modificate fără preaviz.

Țară sau regiune	Număr de telefon	Țară sau regiune	Număr de telefon
Argentina	0800-666-0011	Malayezia	(60)3-7727-7800
Australia	1300-131-426	Mexic	001-866-434-2080
Austria	01-24592-5901	Olanda	020-514 5770
Belgia	Olandeză 02-210 9820 Franceză 02-210 9800	Noua Zeelandă	0800-446-149
Bolivia	0800-0189	Norvegia	66 81 11 00
Brazilia	55-11-3889-8986	Peru	0-800-50-866
Canada	1-800-565-3344 Toronto 416-383-3344	Filipine	(63)2-995-2225
Chile	800-224-488	Portugalia	21-791-5147
China (R.P.C.)	800-810-1818	Rusia	095-940-2000
China (R.A.S. Hong Kong)	Clienți persoane fizice 852-2825-7799 Clienți persoane juridice 852-8205-0333	Singapore	(65)1-800-840-9911
Columbia	980-912-3021	Spania	91-662-4216
Danemarca	45 20 82 00	Suedia	08-477 4420
Ecuador	1-800-426911 (opțiunea #4)	Elveția	058-333-0900
Finlanda	09-459 69 60	Taiwan	886-2-2725-9799
Franța	02 38 55 74 50	Tailanda	(66)2-273-4000
Germania	07032-1549 201	Turcia	00-800-446-32-041
Indonezia	(62)21-523-8535	Marea Britanie	0-1475-555 055
Irlanda	01-815-9202	Statele Unite	1-800-426-7378
Italia	02-7031-6101	Uruguay	000-411-005-6649
Japonia	0120-887-874	Venezuela	0-800-100-2011
Luxemburg	298-977 5063	Vietnam	Ho Chi Minh (84)8-829-5160 Hanoi (84)4-843-6675

Supliment de garanție pentru Mexic

Acest supliment este considerat parte a Declarației de garanție limitată IBM și va fi efectivă doar pentru produsele distribuite și comercializate pe Teritoriul Statelor Unite Mexicane. În cazul unui conflict, se vor aplica termenii acestui supliment.

Toate programele software preîncărcate pe echipament vor avea o garanție de doar 30 de zile de la data cumpărării pentru defectele de instalare. IBM nu este responsabilă pentru

informațiile din aceste programe software și/sau programele software suplimentare instalate de dumneavoastră sau instalate după cumpărarea produsului.

Serviciile care nu sunt acoperite de garanție, vor fi plătite de utilizatorul final, după o autorizare prealabilă.

În cazul când este necesară o reparație în garanție, vă rugăm apelați Help Center la 001-866-434-2080, unde veți fi direcționat la cel mai apropiat Centru autorizat de service. Dacă nu există nici un Centru autorizat de service în orașul, localitatea dumneavoastră sau 80 de km în jurul orașului sau localității dumneavoastră, garanția va include și costurile rezonabile legate de transportul produsului la cel mai apropiat Centru autorizat de service IBM. Vă rugăm apelați cel mai apropiat Centru autorizat de service pentru a obține aprobările necesare și informațiile necesare privind trimiterea produsului și a adresei de destinație.

Pentru a obține o listă de Centre autorizate de service, vă rugăm vizitați:
http://www.pc.ibm.com/la/centros_de_servicio/servicio_mexico/servicio_mexico.html

IBM de México, Manufactura y Tecnología, S. A. de C. V.
Camino a El Castillo 2200
El Salto, Jalisco
C.P. 45680,
Tel. 01-800-3676900

Anexă D. Observații

Această publicație a fost elaborată pentru produse și servicii oferite în S.U.A.

Este posibil ca IBM să nu ofere în alte țări produsele, serviciile sau caracteristicile discutate în acest document. Luați legătura cu reprezentantul IBM local pentru informații despre produsele și serviciile disponibile în zona dumneavoastră. Referirea la un produs, program sau serviciu IBM nu înseamnă că se afirmă sau că se sugerează faptul că poate fi folosit numai acel produs, program sau serviciu IBM. Poate fi folosit în loc orice produs, program sau serviciu care este echivalent din punct de vedere funcțional și care nu încalcă dreptul de proprietate intelectuală al IBM. Însă evaluarea și verificarea modului în care funcționează un produs, program sau serviciu non-IBM ține de responsabilitatea utilizatorului.

IBM poate avea brevete sau aplicații în curs de brevetare care să acopere subiectele descrise în acest document. Faptul că vi se furnizează acest document nu înseamnă că vi se acordă licența pentru aceste brevete. Puteți trimite interogări în scris la :

*IBM Director of Licensing
IBM Corporation
North Castle Drive
Armonk, NY 10504-1785
U.S.A.*

Procesarea datei calendaristice

Acest produs hardware IBM și produsele software IBM care îl însoțesc au fost concepute ca, atunci când sunt utilizate conform documentației asociate, să proceseze corect datele calendaristice din intervalul cuprins între secolul 20 și secolul 21, cu condiția ca toate celelalte produse (software, hardware și firmware) utilizate împreună cu aceste produse să le furnizeze date corespunzătoare.

IBM nu își poate asuma responsabilitatea pentru capacitatea de prelucrare a datelor calendaristice a produselor non-IBM, chiar dacă aceste produse sunt preinstalate sau distribuite în alt mod de către IBM. Trebuie să luați legătura direct cu responsabilul desemnat de furnizor, pentru a afla care este capacitatea de prelucrare a produselor respective și pentru a le actualiza, dacă este necesar. Acest produs hardware IBM nu poate preveni erorile generate atunci când software-ul, modernizările sau dispozitivele periferice pe care le utilizați sau cu care schimbați date nu procesează datele corect.

Cele menționate mai sus se referă la rezolvarea problemei anului 2000.

Referiri la adrese de site Web

Referirile din această publicație la adrese de site non-IBM sunt făcute numai pentru a vă ajuta, fără ca prezența lor să însemne o susținere acordată acestor site-uri Web. Materialele de pe site-urile Web respective nu fac parte din materialele pentru acest produs IBM, iar utilizarea acestor site-uri Web se face pe propriul risc.

Observații privind emisia electronică

Declarație Federal Communications Commission (FCC)

ThinkPad X30, tip mașină 2672, 2673, 2884, 2885, 2890 și 2891

Acest echipament a fost testat și s-a constatat că respectă limitele pentru un dispozitiv digital din Clasa B, conform Părții 15 a Regulilor FCC. Aceste limite au fost impuse pentru a asigura o protecție rezonabilă împotriva interferențelor dăunătoare ale unei instalații din locuință. Acest echipament generează, utilizează și poate radia energie de frecvență radio, iar atunci când nu este instalat și utilizat conform instrucțiunilor poate produce interferențe care să afecteze comunicațiile radio. Nu există nici o garanție că nu vor apărea interferențe într-o anumită instalație. Dacă acest echipament produce interferențe care dăunează recepției radio sau TV (ceea ce se poate constata prin pornirea și oprirea echipamentului), se recomandă utilizatorului să încerce corectarea problemei prin:

- Reorientarea sau re poziționarea antenei de recepție.
- Mărirea distanței dintre echipament și receptor.
- Conectarea echipamentului la o priză aflată pe un circuit diferit de cel al receptorului.
- Consultarea unui vânzător (dealer) IBM autorizat sau a unui reprezentant de service, pentru asistență.

Pentru a respecta limitele FCC privind emisia, trebuie să fie utilizate cabluri și conectoare cu ecranare și împământare corespunzătoare. Vânzătorii IBM autorizați furnizează cabluri și conectoare care îndeplinesc aceste condiții. IBM nu este responsabilă pentru interferențele radio sau TV produse ca urmare a utilizării unor cabluri și conectoare cu caracteristici necorespunzătoare sau în urma unor modificări aduse echipamentului. Modificări sau înlocuiri neautorizate pot anula autorizarea utilizatorului de a opera echipamentul.

Acest dispozitiv este conform Părții 15 a Regulilor FCC. Funcționarea este condiționată de următoarele două restricții: (1) dispozitivul nu trebuie să producă interferențe dăunătoare și (2) dispozitivul trebuie să accepte orice interferență externă, inclusiv interferențele care pot conduce la o funcționare necorespunzătoare.

Partea responsabilă:

International Business Machines Corporation
New Orchard Road
Armonk, NY 10504
Telefon 1-919-543-2193

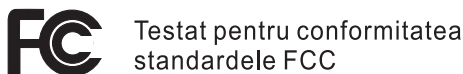

Testat pentru conformitatea
standardele FCC

PENTRU UTILIZARE LA DOMICILIU SAU LA BIROU

Declarație de conformitate cu nivelul de emisie din Clasa B a Industry Canada

Acest aparat digital din Clasa B respectă standardul canadian ICES-003.

Avis de conformité à la réglementation d'Industrie Canada

Cet appareil numérique de la classe B est conforme à la norme NMB-003 du Canada.

Declarație de conformitate cu directiva Comunității Europene

Acest produs este în conformitate cu cerințele de protecție stipulate de Directiva 89/336/EEC a Consiliului Europei la aproximarea legilor statelor membre în legătură cu compatibilitatea electromagnetică. IBM nu poate accepta responsabilitate pentru nesatisfacerea normelor de protecție ca urmare a unei modificări nerecomandate a produsului, incluzând introducerea de plăci care nu poartă marca IBM.

Acest produs satisface limitele impuse de Clasa B a EN 55022.

Observație privind cerințele produsului

Următoarea observație se referă la mașinile dotate cu DVD și cu funcția de ieșire TV:

Acest produs încorporează tehnologie cu copyright, protejată prin brevete S.U.A. și alte drepturi de proprietate intelectuală deținute de Macrovision Corporation și de alții. Utilizarea acestei tehnologii cu copyright trebuie să fie autorizată de Macrovision Corporation și poate avea ca scop numai vizionările la domiciliu sau alte vizionări limitate, cu excepția cazului în care autorizarea dată de Macrovision Corporation prevede altceva. Este interzisă reproducerea sau dezasamblarea.

Observații privind mediul pentru Japonia

Colectarea și reciclarea unui calculator ThinkPad scos din uz

Dacă sunteți angajatul unei companii și trebuie să aruncați la gunoi un calculator ThinkPad care este proprietatea companiei, trebuie să o faceți în conformitate cu Legea aruncării la gunoi. Calculatorul face parte din categoria deșeurilor industriale și conține fier, sticlă, materiale plastice și alte materiale. Trebuie să fie aruncat la gunoi de către o companie specializată în deșeuri industriale, certificată de un guvern local.

Pentru detalii, vizitați site-ul Web IBM la www.ibm.com/jp/pc/recycle/pc

Dacă utilizați un calculator ThinkPad acasă și doriți să-l aruncați, trebuie să respectați hotărârile și reglementările locale.

Aruncarea la gunoi a unei componente din calculatorul ThinkPad care conține metale grele

Placa cu circuite imprimate din calculatorul ThinkPad conține metale grele. (Componentele de pe placa cu circuite imprimate sunt lipite cu plumb.) Pentru a arunca la gunoi o placă cu circuite imprimate, urmați instrucțiunile din Colectarea și reciclarea unui calculator ThinkPad scos din uz.

Aruncarea la gunoi a unei baterii cu litiu scoase din uz

Pe placa de sistem a calculatorului ThinkPad este instalată o baterie cu litiu, ca rezervă a bateriei principale.

Dacă doriți să o înlocuiți cu una nouă, luați legătura cu vânzătorul sau apelați la un serviciu de reparații oferit de IBM. Dacă ați înlocuit bateria singur și doriți să o aruncați pe cea veche, izolați-o prin învelire cu o bandă din vinil, luați legătura cu vânzătorul și urmați instrucțiunile. Puteți vedea aceste instrucțiuni și la www.ibm.com/jp/pc/recycle/battery

Dacă utilizați un calculator ThinkPad acasă și doriți să aruncați o baterie cu litiu, trebuie să respectați hotărârile și reglementările locale.

Manipularea unui ansamblu acumulator ThinkPad scos din uz

Calculatorul ThinkPad are un ansamblu acumulator litiu-ion sau nichel-hidruură metalică. Dacă sunteți angajatul unei companii, utilizați un calculator ThinkPad și doriți să aruncați un ansamblu acumulator, luați legătura cu persoana corespunzătoare din departamentul IBM de vânzări, service sau marketing și apoi urmați instrucțiunile primite. Puteți vedea aceste instrucțiuni și la www.ibm.com/jp/pc/recycle/battery

Dacă utilizați un calculator ThinkPad acasă și doriți să aruncați un ansamblu acumulator, trebuie să respectați hotărârile și reglementările locale.

Mărci comerciale

Următorii termeni sunt mărci comerciale ale IBM Corporation în Statele Unite, în alte țări sau în ambele:

IBM
HelpCenter
PS/2
ThinkLight

ThinkPad
TrackPoint
Ultrabay
Ultrabase

Microsoft, Windows și Windows NT sunt mărci comerciale ale Microsoft Corporation în Statele Unite și/sau alte țări.

Intel, Pentium și Intel SpeedStep sunt mărci comerciale ale Intel Corporation în Statele Unite și/sau alte țări. (Pentru o listă completă a mărcilor comerciale Intel, vedeți www.intel.com/sites/corporate/tradmarx.htm)

Și alte nume de companii, produse sau servicii pot fi mărci comerciale sau mărci de serviciu ale altora.

Lotus® Notes®

SMARTSuite™

millennium edition

Congratulations, you now have the power to work the way you want!

Here's the offer:

As an IBM Personal Computer customer, you receive a license for both Lotus SmartSuite Millennium Edition and Lotus Notes 8.5 Client software.

The Notes client allows you to access Internet Mail from any industry standard POP3 or IMAP4 server. If you use Notes in conjunction with Domino Server, you must purchase a Domino Per User Client Access License (CAL).

Please refer to the Volume Purchasing section below for details on how to purchase CALs for connection to a Domino server.

About Lotus Notes:

You get the entire World Wide Web and its point-and-click ease, combined with world-class messaging and collaboration. In an easy-to-use and customizable environment, Notes lets you manage all your information needs in a single application - combining e-mail, calendaring, group scheduling, contact and task management, Web browsing, and knowledge management, and lets you work from anywhere. Notes synchronizes data with your laptop and personal digital assistant (PDA), so you can take e-mail, appointments, to-do's, contacts and more on the road.

About SmartSuite:

SmartSuite contains powerful applications with time-saving features that give you a head start on your work, and guide you through tasks. Lotus SmartSuite includes Lotus 1-2-3, Lotus Organizer, Lotus Word Pro, and more!

Introductory Support

Limited introductory support is available through the IBM HelpCenter at no charge for 30 days. When calling IBM, follow these simple guidelines if you have a problem or have a question about installing Lotus Notes or SmartSuite:

1. Be at your computer.
2. Write down what you were doing when the problem occurred.
3. Write down the exact text of any error messages displayed on your screen.
4. Create a backup of any files for which you are seeking support.

This service provides "up and running" assistance only. In the U.S. call 1-800-772-2227 24 hours per day, seven days per week. In Canada, call 1-800-565-3344 from 8:30 a.m. to 8:00 p.m. (ET), Monday through Friday. You can obtain more extensive support for a fee via Lotus direct.

Lotus Customer Support Options

Warranty support is not provided with this offer. For information about various support options, please visit www.support.lotus.com. Technical support contacts can be purchased directly from Lotus or from a Lotus Authorized Reseller. For information about Notes updates, please visit www.notes.net/welcome.nsf.

IBM International License Agreement

This offer is governed by copyright law and the IBM International License Agreement for Non-Warranted Programs that comes with your computer. Your use of the Lotus SmartSuite and/or Lotus Notes programs or the associated CD-ROMs described in this offer constitutes acceptance of these terms. These programs are not for resale.

Proof of Entitlement

The proof of purchase for your IBM Personal Computer should be retained as your proof of entitlement.

Volume Purchasing

To purchase Domino Per User Client Access Licenses (CALs) for each Notes user accessing Domino Server, or additional Notes, SmartSuite, or other Lotus products, please visit www.ibm.com or www.lotus.com/jsp/orderpage.

Documentation/Manuals

For documentation on the Notes 5.0 client, please visit <http://Notes.net/doc> or call your Lotus authorized reseller to order.

To obtain your Notes and/or SmartSuite CD: To order, call 800-590-3899 (U.S. or Canada).

Note: Only one CD per license. NO RETURNS ACCEPTED.

Please allow 10 to 15 working days for delivery. NO RETURNS ACCEPTED.

There is No Charge for the International English CD-ROM or French CD-ROM.

NO PROGRAMS, SERVICES, NET, MAIL, USER, OR OTHER PROGRAMS, INFORMATION, OR DOCUMENTS ARE TRANSFERRED FROM THESE PROGRAMS, EITHER EXPRESS OR IMPLIED, INCLUDING BUT NOT LIMITED TO IMPLIED WARRANTIES OF MERCHANTABILITY AND FITNESS FOR A PARTICULAR PURPOSE.

U.S. Government Users Restricted Rights - Use, duplication, or disclosure restricted by GSA ADP Schedule Contract with IBM Corporation. Lotus, 1-2-3, SmartSuite, Word Pro, Organizer, and Notes are trademarks of Lotus Development Corporation. IBM and HelpCenter are trademarks of International Business Machines Corporation in the United States, other countries, or both. Other company, product, and services names may be trademarks or service marks of others. This offer is subject to change or cancellation without notice. © 2002 Copyright Lotus Development Corporation. Copyright IBM Corporation. All rights reserved.

Part Number 116273



An IBM Company



www.lotus.com



Lotus

notes

& SMARTSuite

millennium edition

Congratulations, you now have the power to work the way you want!

Here's the offer:

As an IBM Personal Computer customer, you receive a license for both Lotus SmartSuite Millennium Edition and Lotus Notes R5 Client software.

The Notes client allows you to access Internet Mail from any industry standard POP3 or IMAP4 server. If you use Notes in conjunction with Domino Server, you must purchase a Domino Per User Client Access License (CAL).

Please refer to the Volume Purchasing section below for details on how to purchase CALs for connection to a Domino server.

About Lotus Notes:

You get the entire World Wide Web and its point-and-click ease, combined with world-class messaging and collaboration, in an easy-to-use and customizable environment. Notes lets you manage all your information needs in a single application - combining e-mail, calendaring, group scheduling, contact and task management, Web browsing, and knowledge management, and lets you work from anywhere. Notes synchronizes data with your laptop and personal digital assistant (PDA)¹ so you can take e-mail, appointments, to-do's, contacts and more on the road.

About SmartSuite:

SmartSuite contains powerful applications with time-saving features that give you a head start on your work, and guide you through tasks. Lotus SmartSuite includes Lotus 1-2-3, Lotus Organizer, Lotus Word Pro, and more!

Introductory Support

Limited introductory support is available through the IBM HelpCenter at no charge for 30 days. When calling IBM, follow these simple guidelines if you have a problem or have a question about installing Lotus Notes or SmartSuite:

1. Be at your computer.
2. Write down what you were doing when the problem occurred.
3. Write down the exact text of any error messages displayed on your screen.
4. Create a backup of any files for which you are seeking support.

This service provides "up and running" assistance only. In the U.S. call **1-800-772-2227** 24 hours per day, seven days per week². In Canada, call **1-800-565-3344** from 8:30 a.m. to 8:00 p.m. (ET), Monday through Friday. You can obtain more extensive support for a fee via Lotus directly.

Lotus Customer Support Options

Warranty support is not provided with this offer. For information about various support options, please visit www.support.lotus.com. Technical support contracts can be purchased directly from Lotus or from a Lotus Authorized Reseller. For information about Notes updates, please visit www.notes.net/welcome.nsf.

IBM International License Agreement for Non-Warranted Programs

This offer is governed by copyright law and the IBM International License Agreement for Non-Warranted Programs that comes with your computer. Your use of the Lotus SmartSuite and/or Lotus Notes programs or the associated CD-ROMs described in this offer constitutes acceptance of these terms. These programs are not for resale.

Proof of Entitlement

The proof of purchase for your IBM Personal Computer should be retained as your proof of entitlement.

Volume Purchasing

To purchase Domino Per User Client Access Licenses (CALs) for each Notes user accessing a Domino Server, or additional Notes, SmartSuite or other Lotus products, please visit www.ibm.com or www.lotus.com/passportadvantage.

Documentation/Manuals

For Documentation on the Notes 5.0 client, please visit <http://Notes.net/doc> or call your Lotus authorized reseller to order.

¹ PDA support requires additional software.

² Response time will vary depending on the number and complexity of incoming calls.

**To obtain your Notes and/or SmartSuite CD:
To order, call 800-690-3899 (U.S. or
Canada).**

**Note: Only one CD per license.
Please allow 10 to 15 working days for
delivery. NO RETURNS ACCEPTED.**

Important:

You are entitled to one CD per license. The CD and standard shipping are provided at no additional charge. Any applicable duties and taxes imposed by local jurisdictions are extra.

NO PROGRAM SERVICES ARE AVAILABLE FOR THESE PROGRAMS. THEY ARE PROVIDED "AS IS" WITHOUT WARRANTY OF ANY KIND. IBM DISCLAIMS ALL WARRANTIES FOR THESE PROGRAMS, EITHER EXPRESS OR IMPLIED, INCLUDING BUT NOT LIMITED TO IMPLIED WARRANTIES OF MERCHANTABILITY AND FITNESS FOR A PARTICULAR PURPOSE.

U.S. Government Users Restricted Rights - Use, duplication, or disclosure restricted by GSA ADP Schedule Contract with IBM Corporation.

Lotus, 1-2-3, SmartSuite, Word Pro, Organizer, and Notes are trademarks of Lotus Development Corporation.

IBM and HelpCenter are trademarks of International Business Machines Corporation in the United States, other countries, or both.

Other company, product, and services names may be trademarks or service marks of others.

This offer is subject to change or cancellation without notice.

© Copyright IBM Corporation 1999 2002. All rights reserved.

Lotus

IBM®

@
business

Lotus

notes®

& SMARTSuite

édition millennium

Félicitations, vous êtes désormais en mesure de travailler comme vous le souhaitez !

Notre offre :

En tant que détenteur d'un ordinateur personnel IBM, vous avez reçu une licence d'utilisation des logiciels Lotus SmartSuite Edition Millennium et Client Lotus Notes V5.

Le client Notes vous donne accès à la messagerie Internet à partir de n'importe quel serveur POP3 ou IMAP4 standard. Si vous utilisez Notes avec le serveur Domino, vous devez acquérir une Licence d'accès client utilisateur Domino (Client Access License - CAL).

Pour plus d'informations sur l'achat de cette licence permettant de se connecter à un serveur Domino, reportez-vous à la section "Achat de volume" ci-après.

A propos de Lotus Notes :

Lotus Notes propose un accès au World Wide Web en un clic de souris, associé à des services de messagerie et de collaboration universels dans un environnement très facile à utiliser et personnalisable. Combinant les fonctionnalités de courrier électronique, agenda, planification de groupe, navigation Web et gestion de l'information (knowledge management), Notes permet de gérer en une seule application et où que vous soyez, toutes les données dont vous avez besoin. Notes synchronise ces données avec votre portable ou votre assistant numérique personnel (PDA)¹, vous permettant de traiter loin de votre lieu de travail, messages électroniques, rendez-vous, contacts et diverses autres tâches.

A propos de SmartSuite :

Grâce à ses applications puissantes dotées de fonctionnalités qui vous guident dans vos différentes tâches, SmartSuite conjugue efficacité du travail et gain de temps. Lotus SmartSuite inclut Lotus 1-2-3, Lotus Organizer, Lotus Word Pro, et bien d'autres applications !

Introductory Support

Le limited introductory support est disponible auprès du HelpCenter IBM à titre gratuit pendant 30 jours. Lorsque vous contactez IBM, suivez ces simples recommandations si vous avez un problème ou une question au sujet de l'installation de Lotus Notes ou de SmartSuite :

1. Installez-vous à côté de votre ordinateur.
2. Inscrivez ce que vous étiez en train de faire au moment où le problème est survenu.
3. Inscrivez le texte exact des messages d'erreur affichés sur votre écran.
4. Sauvegardez tous les fichiers faisant l'objet de votre demande d'assistance.

Ce service ne fournit qu'une assistance "de mise en marche". Aux Etats-Unis, composez le 1-800-772-2227 vingt-quatre heures sur vingt-quatre, sept jours sur sept². Au Canada, composez le 1-800-565-3344 de 8:30 à 20:00 (ET), du lundi au vendredi. Pour une assistance plus complète et payante, contactez directement Lotus.

Les options des services client Lotus

Aucun support de garantie n'est inclus dans cette offre. Pour plus d'informations sur les options des divers supports, visitez le site www.support.lotus.com.

Les contrats de support technique peuvent être achetés directement auprès de Lotus ou d'un revendeur Lotus agréé. Pour plus d'informations sur les mises à jour Notes, visitez le site www.notes.net/welcome.nsf.

Accord international de licence IBM pour les programmes non garantis

Cette offre est régie par la loi sur le copyright et par l'accord international de licence IBM pour les programmes non garantis fourni avec votre ordinateur. L'utilisation des programmes Lotus SmartSuite et/ou Lotus Notes ou des CD-ROM associés décrits dans cette offre implique l'acceptation de ses termes. Ces programmes ne peuvent être revendus.

Preuve de droit d'utilisation

La preuve d'achat de votre ordinateur personnel IBM tiendra lieu de preuve de droit d'utilisation.

Achat de volume

Pour tout achat de Licence d'accès client utilisateur Domino (CAL) conférant à chaque utilisateur Notes l'accès à un serveur Domino ou à des produits Notes supplémentaires, SmartSuite ou autres produits Lotus, visitez les sites www.ibm.com ou www.lotus.com/passportadvantage.

Documentation/Manuels

Pour toute documentation sur le client Notes 5.0, visitez le site <http://Notes.net/doc> ou contactez votre revendeur Lotus agréé pour commander.

¹ La prise en charge du PDA requiert des logiciels supplémentaires.

² Le délai de réponse varie en fonction du nombre et de la complexité des appels.

Pour obtenir le(s) CD Notes et/ou SmartSuite :

Pour commander, composez le 800-690-3899 (Etats-Unis ou Canada).

Remarque : Un seul CD par licence.

Comptez 10 à 15 jours ouvrables pour la réception du produit. AUCUN RENVOI NE SERA ACCEPTE..

Important :

Vous n'avez droit qu'à un seul CD par licence. Le CD et les frais d'envoi sont gratuits, mais les taxes et droits en vigueur localement seront facturés.

AUCUN SERVICE DE PROGRAMME N'EST DISPONIBLE POUR CES PROGRAMMES. ILS SONT FOURNIS "EN L'ETAT" SANS AUCUNE GARANTIE D'AUCUNE SORTIE. IBM EXCLUT TOUTE GARANTIE, EXPRESSE OU IMPLICITE, NOTAMMENT TOUTE GARANTIE DE QUALITE ET D'ADEQUATION A UN USAGE PARTICULIER.

U.S. Government Users Restricted Rights - Utilisation, duplication ou divulgation limitées par le Contract Schedule ADP GSA avec IBM Corporation.

Lotus, 1-2-3, SmartSuite, Word Pro, Organizer, et Notes sont des marques déposées de Lotus Development Corporation.

IBM et HelpCenter sont des marques déposées de International Business Machines Corporation aux Etats-Unis et/ou dans d'autres pays.

Les noms d'autres services, produits ou sociétés peuvent être des marques déposées ou de service d'autres sociétés.

Cette offre peut faire l'objet d'annulation ou de modification sans avis pré

© Copyright IBM Corporation 1999 2002. Tous droits réservés.

Part Number / Numéro de référence 49P1094

Lotus

IBM®

@
business

Lotus

SMARTSuite[®]

millennium edition

Lotus SmartSuite Millennium Edition - License/CD

SmartSuite[®] Millennium Edition prepares you for a new era in computing. Included with your new IBM Personal Computer is Lotus SmartSuite Millennium edition for Win. Lotus SmartSuite provides eight innovative applications with time saving features that give you a head start on your work and guide you through tasks with fewer steps to perform your tasks. Other highlights include:

- **Lotus 1-2-3[®] spreadsheet**

Lotus 1-2-3 Millennium Edition for Windows combines over 15 years of computer productivity innovations into the world's most famous spreadsheet. 1-2-3 Millennium Edition delivers new easy-to-use tools to help users complete everyday tasks efficiently and effectively.

- **the NEW FastSite intranet publisher**

Making its debut is Lotus FastSite -- the suite's new document publishing tool for the Web.

- **Organizer[®] time and contact manager**

Lotus Organizer is the award-winning personal and group scheduler with more than 20 million users worldwide.

- **Word Pro[®] word processor**

Lotus Word Pro Millennium Edition for Windows increases word processing productivity for end users by providing the most advanced technology in the areas of Internet publishing, file compatibility, and speech recognition.

- **Freelance Graphics[®] presentation graphics**

Lotus Freelance Graphics Millennium Edition for Windows transforms presentation graphics into an everyday visual communications tool for individuals and teams

- **Approach[®] database**

Lotus Approach Millennium Edition for Windows is the award-winning relational database that provides an easy way to query, report on, and analyze data.

- **ScreenCam[®] multimedia software**

Lotus ScreenCam is Lotus' 32-bit PC Screen capture software for Windows.

- **and SmartCenter Internet information manager**

Lotus SmartCenter is SmartSuite Millennium Edition's customizable command center designed to work like a file cabinet. SmartCenter offers users a simple way to access and organize information from SmartSuite applications, Lotus Notes and the Internet.



Notes R5 with Messaging License

Also included is a Lotus Notes R5 with Messaging license (No Cal) - the most advanced messaging client for the intranet. Notes Mail is the messaging client in the Lotus Notes family of versatile, easy-to-use clients. With integrated e-mail, Web access, POP3 support, group scheduling, newsgroups, document libraries and discussions, no other messaging client can match the power and convenience of Lotus Notes. To obtain your CD please complete the enclosed fulfillment form or obtain media through your Lotus reseller.

KEY FEATURES AND BENEFITS

NEW! Lotus FastSite

A streamlined desktop application that makes Internet publishing fast and easy. You created the content; now you can easily format it for publishing to the Internet or your company's intranet.

Year 2000 Ready

Be ready for the new millennium. SmartSuite applications are consistent with Lotus and IBM's definition for year 2000 readiness.*

Compatibility

With Microsoft Office and most other popular desktop applications. Integration with Lotus Notes and most other strategic enterprise systems.

Synergy with Lotus eSuite

Share data between eSuite and SmartSuite applications, preserving both content and format.

Minimum System Requirements

SmartSuite Millennium Edition requires:

Hardware

IBM PC or compatible (486 or higher)
VGA adapter and monitor
CD-ROM drive (3.5" media exchange available) a mouse or other pointing device.

Software

MS Windows

Memory

8MB RAM for Windows. (12MB or more recommended) 16MB RAM for Windows NT
FastSite requires 16MB of RAM.

Disk Space

96MB available disk space to install the minimum features; 29MB of available disk space required to run from CD-ROM drive.

Browsers

Lotus FastSite requires Microsoft Internet Explorer 3.02 or later (included).

Conditions of Use

If you already have a valid licence for Lotus SmartSuite Millennium edition or for Lotus SmartSuite 97, this document entitles you to make an additional copy of the software for use on the IBM PC boxed with this Lotus SmartSuite Millennium brochure. If you do not have the CD media for Lotus SmartSuite Millennium with this IBM PC, this document entitles you to order a CD-Rom version of SmartSuite Millennium edition for a nominal charge for use with Microsoft Windows 98, Microsoft Windows 95 or Microsoft Windows NT 4.0. If you already have a valid licence for Lotus Notes Mail, this document entitles you to make an additional copy of the software for use on the IBM PC boxed with this Lotus SmartSuite Millennium brochure. If you do not have the CD media for Lotus Notes Mail with this IBM PC, this document entitles you to order a CD-Rom version of Lotus Notes Mail for a nominal charge for use with Microsoft Windows.

IBM International Program Licence Agreement

This offer is governed by copyright law and the IBM International Program Licence Agreement that comes with your IBM PC. Your use of the Lotus SmartSuite Millennium programs or CD-Rom described in this offer constitutes acceptance of these terms.

License Information/Additional Terms and Conditions These programs are not for resale.

Proof of Entitlement

The Proof of Purchase for the IBM Personal Computer boxed with this Lotus SmartSuite Millennium brochure should be retained to support your entitlement.

Program Service

Only 30-day "up and running" support is available. See inside this document for information regarding Lotus Customer Support options.

Statement of Service

These programs are provided "AS IS".

PROGRAMS DESIGNATED AS "NO" ARE PROVIDED WITHOUT A PROGRAM WARRANTY. THEY ARE PROVIDED "AS IS" WITHOUT WARRANTY OF ANY KIND. IBM DISCLAIMS ALL WARRANTIES FOR THESE PROGRAMS, EITHER EXPRESS OR IMPLIED, INCLUDING BUT NOT LIMITED TO IMPLIED WARRANTIES OF MERCHANTABILITY AND FITNESS FOR A PARTICULAR PURPOSE.

U.S. Government Users Restricted Rights - Use, duplication, or disclosure restricted by GSA ADP Schedule Contract with IBM Corporation. Lotus, 1-2-3, SmartSuite, Approach, Freelance Graphics, Word Pro, ScreenCam, TeamReview, TeamConsolidate, TeamMail, SmartCenter, and Organizer are trademarks of Lotus Development Corporation. IBM is a trademark of International Business Machines Incorporated. Microsoft and Windows NT are trademarks or registered trademarks of Microsoft Corporation. CompuServe is a trademark of CompuServe Incorporated. Other company, product, and services names may be trademarks or service marks of others. This offer is subject to change or cancellation without notice. Lotus SmartSuite Millennium or support might not be available in all languages or countries. ©Copyright International Business Machines Corporation 1997. All rights reserved.

IBM Introductory Support

Limited introductory telephone support is included from IBM HelpWare for SmartSuite Millennium, at no charge for 30 days from date of purchase, when you register your IBM hardware. Follow these simple guidelines if you encounter a problem or have a question about Lotus SmartSuite Millennium:

- (1) Be at your computer.
- (2) Document what you were doing when the problem occurred; write down the exact text of any messages displayed on your screen.
- (3) Create a backup of any files for which you are seeking support.

This service provides "Up and Running" assistance only. Refer to the IBM documentation that comes with your IBM PC for details of where to call for this free introductory telephone support.

Lotus Warranty Support

Lotus Warranty support is not included with this offer.

Lotus on the Web

The Lotus Web site provides you with complete access to information about Lotus, its products, Business Partners, Solutions and Education. Access the site at <http://www.lotus.com>

Paid Support

You can obtain more extensive support (such as assistance to 'how to' questions) for a fee through Lotus directly on +44-870-6006123

For more information about Lotus support options, visit the Lotus support web pages at www.support.lotus.com

For queries with regard to your Smartsuite CD order fulfillment (from the coupon supplied) please E-Mail to:
ibm_millennium@modusmedia.com



ORDER NOW! COMMANDEZ MAINTENANT! ORDINA ADESSO! BESTELLEN SIE JETZ! ¡EFECTÚE SU PEDIDO AHORA! BESTEL NU!



Lotus SMARTSuite
Microsoft Office

Lotus Order Coupon / Coupon de comanda Lotus /
Tagliando di ordinazione Lotus / Bestellcoupon Lotus /
Cupón de pedido Lotus / Lotus bestelbon

Lotus Notes

DELIVERY DETAILS / DÉTAILS DE LA LIVRAISON / LIEFERANGABEN / DETALLES DE LA ENTREGA / DATI CONSEGNA / FLEVERINGSDETAILS

First Name / Prénom / Nome / Vorname / Nombre / Voornaam

Surname / Nom / Cognome / Nachname / Apellidos / Achternaam

Company Name / Société / Societ / Firmenname / Nombre de la empresa / Bedrijfsnaam

Address / Adresse / Indirizzo / Anschrift / Dirección / Adres

Country / Pays / Paese / Land / País / Land

Postcode / Code postal / CAP / PLZ / Código postal

Tel no / Telephone / N. tel. / Telefon / Número de teléfono / Telefoonnummer

E-mail / Correo electrónico

VAT No. / Code TVA / P. IVA / USt-ID / Código de IVA / BTW-nummer

Payment Details / Règlement / Dettagli pagamento / Zahlungsinformationen / Detalles de pago / Betalingsgegevens

Card Type/Type de carte/Tipo de carta di credito / Kartentyp/Type de Tarjeta/Soort kaart
 VISA MASTERCARD AMEX

Card Number/Numéro de carte / Numero della carta di credito/Kartennummer / Número de Tarjeta/Kaart nummer
 - - -

Expiry Date/Date d'expiration / Data di scadenza/Gültig bis / Fecha de Expiración/Vervaldatum

Name On Card/Nom indiqué sur la carte / Nome sulla carta di credito/Name auf Karte / Titular de la Tarjeta/Naam op kaart

Signature/Signature / Firma/Unterschrift / Firma/Handtekening

Date/Data/ Datum/Fecha

ORDER NOW! COMMANDEZ MAINTENANT! ORDINA ADESSO! BESTELLEN SIE JETZ! ¡EFECTÚE SU PEDIDO AHORA! BESTEL NU!



Lotus SMARTSuite
millennium edition

Lotus Order Coupon / Coupon de commande Lotus /
Tagliando di ordinazione Lotus / Bestellcoupon Lotus /
Cupón de pedido Lotus / Lotus bestelbon

Lotus Notes

Please Return To / A renvoyer à / Si prega di rinviare a / Bitte zurücksenden an / Remitir a / Send tilbage til

Lotus Fulfillment, PO Box 3118, Cumbernauld, Scotland, G68 9JX

Web order address: ibm.modusmedia.co.uk/lotus

For queries regarding your Lotus Fulfillment Order please E-mail to: ibm_smartsuite@modusmedia.com

Lotus SMARTSuite CD
millennium edition

Please indicate language required-Tick box.
Indiquez la langue requise. Cochez une seule case.
Indicare la lingua richiesta. Selezionare solo una casella.

Bitte geben Sie die gewünschte Sprache an-Kreuzen Sie nur ein Feld an.
Indiquez qui idioma preferire. Marque sólo una casilla.
Geef de gewenste taal op. Kruis één vakje aan.

Prices per CD

Prices
Prix
Prezzi
Preise
Precios
Prijsen

FR	ITA	GER	SPA	UK
€15.90	€15.90	€15.90	€15.90	£9.99
NO	DA	SW	FI	NL
N.Kr130	DKK120	S.Kr135	€15.90	€15.90

*All Prices Exclude Local Tax *Tous les prix s'entendent hors taxe locale *I prezzi non includono la tassa locale
*Alle Preise ausschl. MwSt *Todos los precios excluyen impuestos locales *De prijzen zijn exclusief lokale belastingen

Quantity

Lotus Notes

Please indicate language required-Tick box.
Indiquez la langue requise. Cochez une seule case.
Indicare la lingua richiesta. Selezionare solo una casella.

Bitte geben Sie die gewünschte Sprache an-Kreuzen Sie nur ein Feld an.
Indiquez qui idioma preferire. Marque sólo una casilla.
Geef de gewenste taal op. Kruis één vakje aan.

Lotus Notes R5 CD and Users Guide

*These packs do not include language specific documentation - English only.

Prices per CD

Prices
Prix
Prezzi
Preise
Precios
Prijsen

FR	ITA	GER	SPA	UK
€15.90	€15.90	€15.90	€15.90	£9.99
* NO	* DA	* SW	* FI	* NL
N.Kr130	DKK120	S.Kr135	€15.90	€15.90

*All Prices Exclude Local Tax *Tous les prix s'entendent hors taxe locale *I prezzi non includono la tassa locale
*Alle Preise ausschl. MwSt *Todos los precios excluyen impuestos locales *De prijzen zijn exclusief lokale belastingen

Quantity

IBM PC Purchase details / Détails sur l'achat de PC IBM / Dettagli acquisto PC IBM
IBM PC - Details der Bestellung / Detalles de compra de PC IBM / Aankoopgegevens IBM-pc

Indicate Number of New IBM PCs purchased/Indiquez le nombre de PC IBM achetés.
Indicare il numero di nuovi PC IBM acquistati/Geben Sie die Anzahl der neu erworbenen IBM PCs an
Indique el número de PC IBM nuevos que ha adquirido/Geef aan hoeveel nieuwe IBM-pc's zijn aangeschaft

Serial Number of first PC/Numéro de série du premier PC
Número de série del primo PC/Seriennummer des ersten PC
Número de serie del primer PC/Seriennummer eerste pc.

Model Number/Numéro du modèle
Numero modello/Modelnummer
Número de modelo/Modelnummer



* 3 3 P 2 0 7 7 *

33P2077

Lotus **SMARTSuite** millennium edition

**Congratulations, you now have
the power to work the way you want!**

Here's the offer:

As an IBM Personal Computer customer, you receive a license for Lotus SmartSuite Millennium Edition. This entitles the rightful IBM PC user to one of the following options:

- Make one copy of this software from a licensed version of Lotus SmartSuite Millennium.
- Order a CD using one of the following methods:
Important:
You are entitled to one CD per license. The CD and standard shipping are provided at no additional charge. Any applicable duties and taxes imposed by local jurisdictions are extra.

– <http://smartsuite.modusmedia.com>

– **In Latin American Countries:**

Mail address:

IBM - Lotus SmartSuite Program
Modus Media International
501 Innovation Avenue
Morrisville, NC, USA 27560

Fax: 919-405-4495

To inquire about an order, contact:
smartsuite_ibm@modusmedia.com

– **In Asia Pacific Countries:**

Mail address:

IBM - Lotus SmartSuite Program
Modus Media International
eFulfillment Solution Center
750 Chai Chee Road
#03-10/14, Technopark at Chai Chee,
Singapore 469000

Fax: 65-445-5830

To inquire about an order, contact:
smartsuiteapac@modusmedia.com

About SmartSuite:

Lotus SmartSuite leading-edge technology keeps you productive. SmartSuite contains powerful applications with time-saving features that give you a head start on your work and guide you through the individual tasks.

- Lotus 1-2-3 Spreadsheet
- Lotus Organizer – Time, Contact, and Information Manager
- Lotus Approach – Database
- Lotus FastSite – Web Publisher
- Lotus Word Pro – Word Processor
- Lotus ScreenCam – Multimedia
- Lotus SmartCenter – Internet Information Manager
- Lotus Freelance Graphics – Presentation Graphics

Lotus Customer Support Options

Warranty support is not provided with this offer. For information about various support options, please visit www.support.lotus.com. Technical support contracts can be purchased directly from Lotus or from a Lotus Authorized Reseller.

IBM International License Agreement for Non-Warranted Programs

This offer is governed by copyright law and the IBM International License Agreement for Non-Warranted Programs that comes with your computer. Your use of the Lotus SmartSuite programs described in this offer constitutes acceptance of these terms. These programs are not for resale.

Proof of Entitlement

The proof of purchase for your IBM Personal Computer should be retained as your proof of entitlement.

Volume Purchasing

To purchase SmartSuite or other Lotus products, please visit www.ibm.com or www.lotus.com/passportadvantage.

NO PROGRAM SERVICES ARE AVAILABLE FOR THESE PROGRAMS. THEY ARE PROVIDED "AS IS" WITHOUT WARRANTY OF ANY KIND. IBM DISCLAIMS ALL WARRANTIES FOR THESE PROGRAMS, EITHER EXPRESS OR IMPLIED, INCLUDING BUT NOT LIMITED TO IMPLIED WARRANTIES OF MERCHANTABILITY AND FITNESS FOR A PARTICULAR PURPOSE.

U.S. Government Users Restricted Rights - Use, duplication, or disclosure restricted by GSA ADP Schedule Contract with IBM Corporation. Lotus, 1-2-3, SmartSuite, Word Pro, and Organizer are trademarks of Lotus Development Corporation. IBM and HelpCenter are trademarks of International Business Machines Corporation in the United States, other countries, or both. Other company, product, and services names may be trademarks or service marks of others. This offer is subject to change or cancellation without notice. © 2001 Copyright Lotus Development Corporation. All rights reserved.

Part Number 32P4547



Index

A

- ajutor
 - pe tot globul 45
 - prin telefon 42
 - prin Web 42
 - și service 42
- Anunț despre reglementări iii

B

- baterie
 - înlocuire 38
 - probleme 25
- BIOS Setup Utility 31

C

- caracteristici 3
- curățarea calculatorului 9

D

- depanare 12
- disc fix
 - modernizare 36
 - probleme 26
- Dischetă Recovery Repair 35
- dispozitiv de stocare, modernizare 36

E

- ecran calculator 24
- erori fără mesaje 16

F

- funcția Passphrase 32

G

- garanție
 - informații 57
 - service și suport 57

I

- instrucțiuni privind siguranța 47

L

- locații 2

M

- mediu 6
- mesaje de eroare 12

P

- parolă
 - probleme 18
 - setare 7
- PC-Doctor pentru Windows 12
- pornire
 - probleme 26
- probleme
 - baterie 25
 - comutator de pornire 18
 - depanare 12
 - diagnoză 12
 - disc 26
 - ecran calculator 24
 - gestiune alimentare 20
 - hibernare 20
 - parolă 18
 - pornire 26
 - standby 20
 - tastatură 18
- probleme cu comutatorul de pornire 18
- probleme cu tastatura 18
- probleme de diagnoză 12
- probleme de hibernare 20
- probleme de standby 20
- Probleme TrackPoint 19
- Program IBM Rapid Restore Ultra 35

R

- recuperare software preinstalat 35

S

- setare
 - BIOS 31
 - configurări 31
- setare configurație 31
- specificații 5
- sugestii importante 6
- sugestii, importante 6

T

- telefon, ajutor prin 42
- transportarea calculatorului 6

V

- vedere din față 2
- vedere din spate 2

W

- Web, ajutor prin 42



Număr componentă: 92P1980

(1P) P/N: 92P1980

