

Istruzioni sull'installazione

Disimballaggio:

Computer ThinkPad®

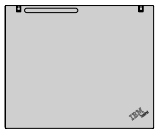

Batteria

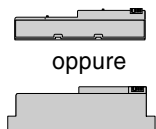

oppure

Cavo di alimentazione Adattatore CA

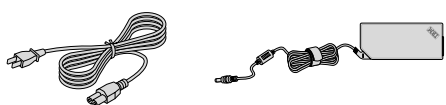

Cavo del modem



2 cappucci TrackPoint®



Manuali



* Consultare la pagina successiva per le note sui componenti danneggiati, mancanti o non elencati e sul CD di ripristino.

Nota: prima di utilizzare l'elaboratore, consultare le informazioni sulla sicurezza contenute nella Guida all'assistenza e alla risoluzione dei problemi.

- Istruzioni sull'installazione (questo foglio)
- Guida alla risoluzione dei problemi e all'assistenza tecnica
- Altri supplementi o opuscoli

Installare la batteria:

E' possibile utilizzare la batteria.

Nota: alcuni modelli vengono forniti con una batteria di forma diversa.

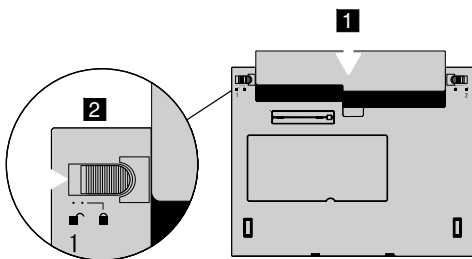

Collegare all'alimentazione:

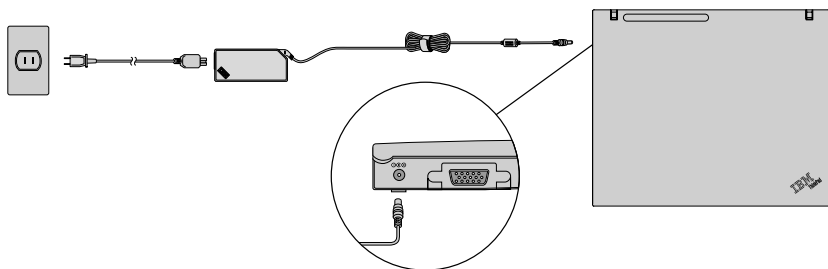

Attivare l'alimentazione:



ThinkVantage™ Design

UltraConnect™ Wireless Antenna
Un'ottima collocazione garantisce prestazioni superiori

Fermo

ThinkLight® Keyboard Light
Illumina la tastiera in condizioni di scarsa luminosità

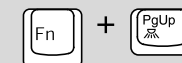

Pulsanti Volume e Mute

Wireless Radio Control



Presentation Direct
Presentazioni o utilizzo più video

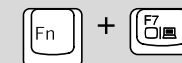

EasyEject
Per sbloccare e rimuovere le periferiche collegate



Connettore USB
Utilizzare le unità USB con un adattatore di alimentazione a

Tasti di navigazione Internet
Avanti e Indietro del browser Web

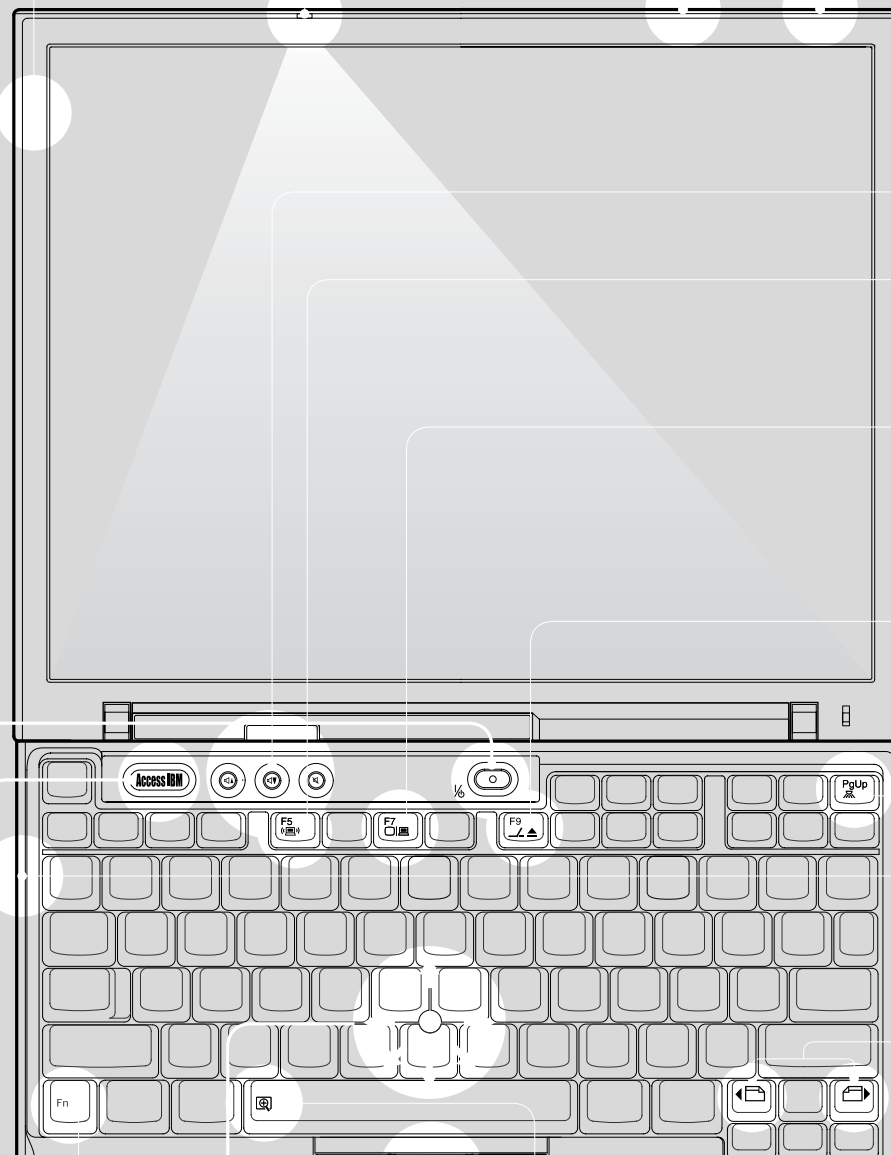

E' possibile reperire le informazioni sul ThinkVantage Technologies in qualsiasi momento, mediante il pulsante blu Access IBM sulla tastiera.

Alcuni

. Se si installa la memoria facoltativa in modo errato o si installa un tipo di memoria non supportato, verrà emesso un segnale acustico all'avvio dell'elaboratore.



E' possibile reperire le informazioni sul ThinkVantage Technologies in qualsiasi momento, mediante il pulsante blu Access IBM sulla tastiera.

Alcuni

. Se si installa la memoria facoltativa in modo errato o si installa un tipo di memoria non supportato, verrà emesso un segnale acustico all'avvio dell'elaboratore.



E' possibile reperire le informazioni sul ThinkVantage Technologies in qualsiasi momento, mediante il pulsante blu Access IBM sulla tastiera.

Alcuni

. Se si installa la memoria facoltativa in modo errato o si installa un tipo di memoria non supportato, verrà emesso un segnale acustico all'avvio dell'elaboratore.



Aggiornamento ThinkPad X4 UltraBase facoltativo

Questa opzione è disponibile per potenziare la funzionalità del ThinkPad X40. Per ulteriori informazioni, premere il pulsante blu Access IBM ed immettere "X4 UltraBase" nel campo di ricerca di Access IBM.

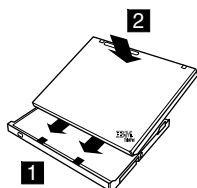

Installazione della memoria facoltativa

E' possibile aumentare la quantità di memoria dell'elaboratore.

Nota: utilizzare solo i tipi di memoria supportati dall'elaboratore. Se si installa la memoria facoltativa in modo errato o si installa un tipo di memoria non supportato, verrà emesso un segnale acustico all'avvio dell'elaboratore.

Installare il modulo SO-DIMM facoltativo:

1 Per ridurre l'elettricità statica che potrebbe danneggiare il modulo SO-DIMM, mettere in contatto un oggetto dotato di messa a terra. Evitare di toccare il bordo di contatto del modulo SO-DIMM.

2 Spegner l'elaboratore.

3 Scollegare l'adattatore CA ed i cavi dall'elaboratore.

4 Chiudere il video e capovolgere l'elaboratore.

5 Rimuovere la batteria.

6 Allentare le viti del coperchio dell'alloggiamento di memoria, quindi rimuovere il coperchio.

7 Se un modulo SO-DIMM è già stato installato, rimuoverlo nel modo seguente. Conservare il modulo SO-DIMM per un utilizzo futuro.

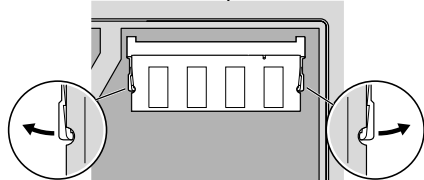

8 Allineare l'incavo del bordo di contatto del modulo SO-DIMM con il divisore dell'alloggiamento. Inserire il modulo SO-DIMM nell'alloggiamento con angolazione di 20 gradi 1 e girarlo verso il basso fino ad inserirlo correttamente 2.

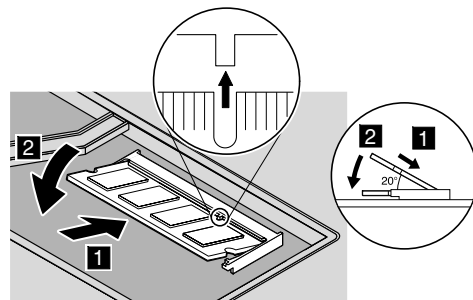

9 Reinstallare il coperchio dell'alloggiamento di memoria.

Attenzione: non utilizzare mai l'elaboratore con il coperchio dell'alloggiamento di memoria aperto.

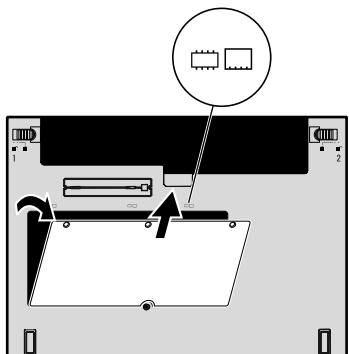

ThinkVantage™ Technologies

E' possibile reperire le informazioni sul ThinkVantage Technologies in qualsiasi momento, mediante il pulsante blu Access IBM sulla tastiera.



Sicurezza

Alcuni ThinkPad dispongono di un chip di sicurezza integrato. Per informazioni sul download del software e l'abilitazione del chip, immettere "security chip" nel campo di ricerca di Access IBM.



Access Connections

Alcuni ThinkPad sono forniti con un adattatore LAN senza fili. Per ulteriori informazioni sulla configurazione dell'adattatore LAN senza fili e su altri adattatori di comunicazione, immettere "Access Connections" nel campo di ricerca di Access IBM.



Migrazione

E' possibile trasferire i dati dal vecchio elaboratore a questo ThinkPad. Immettere "migration" nel campo di ricerca di Access IBM per reperire ulteriori informazioni sul download del software di migrazione dati.

Assistenza tecnica e supporto IBM

Per le informazioni sull'assistenza tecnica e sul supporto IBM, selezionare la categoria Get Help & Support in Access IBM.

* Ulteriori note sul disimballaggio:

- 1) Alcuni modelli potrebbero contenere componenti non elencati.
- 2) Se un componente risultasse mancante o danneggiato, contattare il punto vendita.
- 3) L'elaboratore è dotato di IBM Disk-to-Disk Recovery. Ogni strumento per ripristinare le applicazioni ed i file preinstallati è situato sul disco fisso, in questo modo non è necessario usare il CD di ripristino. Per ulteriori informazioni, consultare la sezione "Ripristino del software preinstallato" nella Guida all'assistenza e alla risoluzione dei problemi.

Nome: _____

Nome società: _____

Numero di modello: _____

Numero di serie: _____

Società o rivenditore autorizzato: _____