

ThinkVision

Monitorul Flat Panel L190x Ghidul utilizatorului



Numerele de produs

4439-HB2

Ediția întâi (Septembrie 2007)

**© Copyright Lenovo 2007.
Toate drepturile rezervate.**

LENOVO products, data, computer software, and services have been developed exclusively at private expense and are sold to governmental entities as commercial items as defined by 48 C.F.R. 2.101 with limited and restricted rights to use, reproduction and disclosure.

LIMITED AND RESTRICTED RIGHTS NOTICE: If products, data, computer software, or services are delivered pursuant a General Services Administration "GSA" contract, use, reproduction, or disclosure is subject to restrictions set forth in Contract No. GS-35F-05925.

Cuprins

Informații privind măsurile de siguranță	iii
Capitolul 1. Inițiere	1-1
Conținutul livrării	1-1
Privire generală asupra produsului	1-2
Tipuri de ajustări	1-2
Înclinare/Răsucire	1-2
Reglarea înălțimii	1-3
Pivotarea monitorului	1-3
Elementele de control ale utilizatorului	1-3
Slotul blocajului de cablu	1-4
Setarea monitorului	1-4
Conectarea și pornirea monitorului	1-4
Înregistrarea opțiunii	1-11
Capitolul 2. Ajustarea și folosirea monitorului	2-1
Confortul și accesibilitatea	2-1
Aranjarea zonei de lucru	2-1
Poziționarea și privirea la monitor	2-1
Scurte sugestii pentru deprinderi sănătoase de lucru	2-2
Informații privind accesibilitatea	2-3
Ajustarea imaginii monitorului	2-3
Folosirea elementelor de control pentru acces direct	2-3
Folosirea elementelor de control OSD (On-Screen Display)	2-3
Selectarea unui mod de afișare suportat	2-6
Rotirea imaginii	2-7
Ce este gestionarea alimentării	2-7
Îngrijirea monitorului	2-8
Detașarea suportului monitorului	2-9
Capitolul 3. Informații de referință	3-1
Specificațiile monitorului	3-1
Depanarea	3-3
Setarea manuală a imaginii	3-4
Instalarea manuală a driver-ului de monitor	3-5
Instalarea manuală Soft OSM	3-8
Obținerea ajutorului suplimentar	3-10
Informații privind service-ul	3-10
Numerele de produs	3-10
Responsabilitățile clientului	3-10
Părțile componente pentru service	3-11
Anexa A. Service și suport	A-1
Suportul tehnic online	A-1
Suportul tehnic prin telefon	A-1
Lista cu numerele de telefon internaționale	A-1
Anexa B. Observații	B-1
Mărci comerciale	B-2

Informații privind măsurile de siguranță

Before installing this product, read the Safety Information.

مج، يجب قراءة دات السلامة

Antes de instalar este produto, leia as Informações de Segurança.

在安装本产品之前，请仔细阅读 **Safety Information** (安全信息)。

Prije instalacije ovog produkta obavezno pročitajte Sigurnosne Upute.

Před instalací tohoto produktu si přečtěte příručku bezpečnostních instrukcí.

Læs sikkerhedsforskrifterne, før du installerer dette produkt.

Ennen kuin asennat tämän tuotteen, lue turvaohjeet kohdasta Safety Information.

Avant d'installer ce produit, lisez les consignes de sécurité.

Vor der Installation dieses Produkts die Sicherheitshinweise lesen.

Πριν εγκαταστήσετε το προϊόν αυτό, διαβάστε τις πληροφορίες ασφάλειας (safety information).

לפני שתתקינו מוצר זה, קראו את הוראות הבטיחות.

A termék telepítése előtt olvassa el a Biztonsági előírásokat!

Prima di installare questo prodotto, leggere le Informazioni sulla Sicurezza.

製品の設置の前に、安全情報をお読みください。

본 제품을 설치하기 전에 안전 정보를 읽으십시오.

Пред да се инсталира овој продукт, прочитајте информацијата за безбедност.

Lees voordat u dit product installeert eerst de veiligheidsvoorschriften.

Les sikkerhetsinformasjonen (Safety Information) før du installerer dette produktet.

Przed zainstalowaniem tego produktu, należy zapoznać się z książką "Informacje dotyczące bezpieczeństwa" (Safety Information).

Antes de instalar este produto, leia as Informações sobre Segurança.

Перед установкой продукта прочтите инструкции по технике безопасности.

Pred inštaláciou tohto produktu si prečítajte bezpečnostné informácie.

Pred namestitvijo tega proizvoda preberite Varnostne informacije.

Antes de instalar este producto lea la información de seguridad.

Läs säkerhetsinformationen innan du installerar den här produkten.

安裝本產品之前，請先閱讀「安全資訊」。

Capitolul 1. Inițiere

Acest Ghid al utilizatorului conține informații detaliate despre monitorul ThinkVision™ L190x Flat Panel. Pentru o scurtă privire generală, vă rugăm să consultați posterul de setare care v-a fost livrat împreună cu monitorul.

Conținutul livrării

Ambalajul acestui produs trebuie să conțină următoarele elemente:

- Posterul de setare pentru monitorul ThinkVision L190x Flat Panel
- Manualul Monitor Safety, Troubleshooting, and Warranty Guide
- CD-ul Reference and Driver
- Monitorul ThinkVision L190x Flat Panel
- Cordonul de alimentare
- Cablul de interfață analogică - atașat la monitor
- Cablul de interfață digital
- Cablul USB

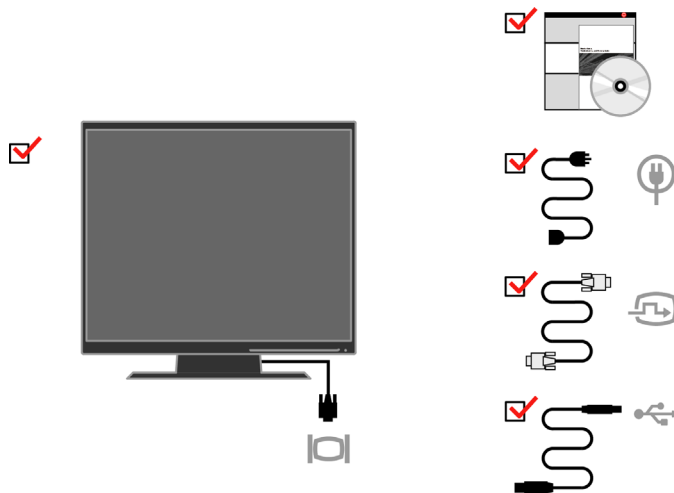

Notă: Pentru a atașa un montaj VESA, vă rugăm să vedeți "Detașarea suportului monitorului" la pagina 2-9.

Privire generală asupra produsului

Această secțiune conține informații privind reglarea poziției monitorului, setarea elementelor de control pentru utilizator și folosirea fantei de blocare a cablului.

Tipuri de ajustări

Vă rugăm să consultați ilustrația de mai jos pentru un exemplu de interval de înclinare.

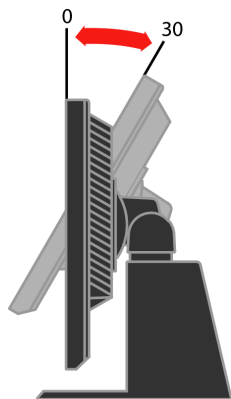

Înclinare/Răsucire

Piedestalul încorporat vă permite să înclinați și să răsuciți monitorul pentru a obține unghiul de vizionare cel mai confortabil.

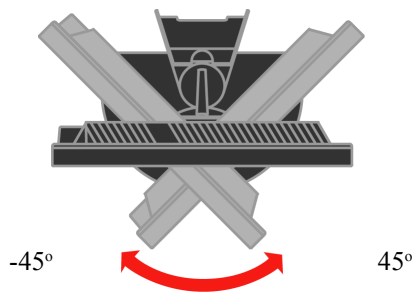

Reglarea înălțimii

Apăsați în partea de sus a monitorului, înlăturați cuiul de fixare și ajustați înălțimea monitorului.

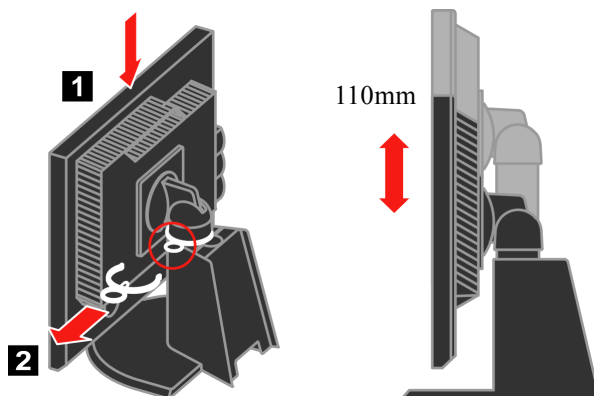

Pivotarea monitorului

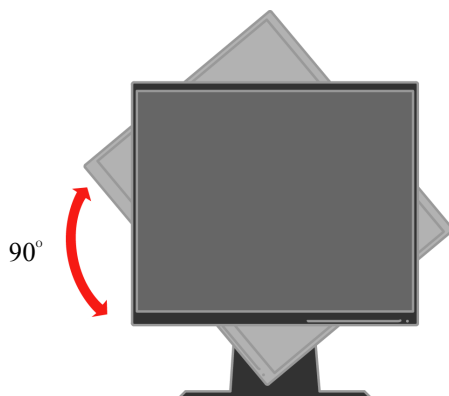

- Reglați înălțimea la poziția superioară înainte de rotirea monitorului.
- Rotiți-l în sensul acelor de ceas până când monitorul se oprește 90°X.

Elementele de control ale utilizatorului

În fața monitorului se află elemente de control cu care se poate regla afișarea.



Pentru informații privind aceste elemente de control, vă rugăm să vedeți “Ajustarea imaginii monitorului” la pagina 2-3.

Slotul blocajului de cablu

Monitorul este prevăzut cu o fantă de blocare a cablului, situată în spate (în colțul din dreapta-jos). Vă rugăm să consultați instrucțiunile livrate o dată cu blocajul de cablu, pentru a afla cum se atașează.

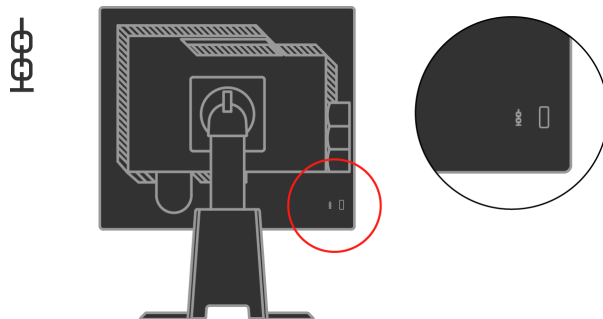

Setarea monitorului

Această secțiune conține informații care vă ajută să vă setați monitorul.

Conectarea și pornirea monitorului

Notă: Aveți grijă să citiți informațiile referitoare la măsurile de siguranță din manualul Monitor Safety, Troubleshooting, and Warranty Guide înainte de a executa această procedură.

1. Oprii alimentarea calculatorului și a tuturor dispozitivelor atașate și deconectați cordonul de alimentare al calculatorului.



2. Conectați cablul de semnal analogic la portul video din spatele calculatorului.

Notă: Unul dintre capetele cablului de semnal este deja atașat la monitor.

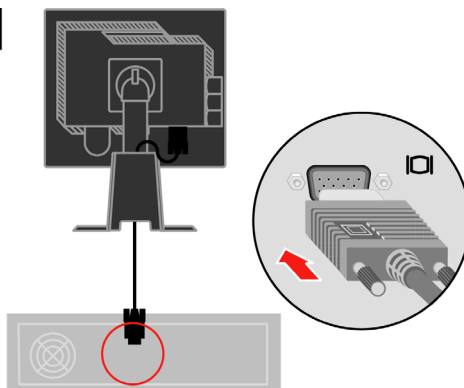

Introduceți cablul digital în conectorul DVI al monitorului, iar celălalt capăt atașați-l în spatele calculatorului.

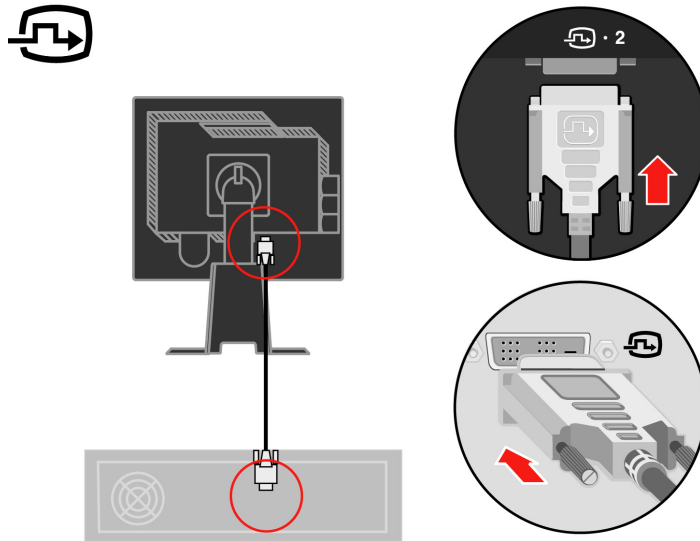

Conectați un capăt al cablului hub USB la conectorul USB de pe partea din spate a computerului, iar celălalt capăt la conectorul USB tată de pe monitor.

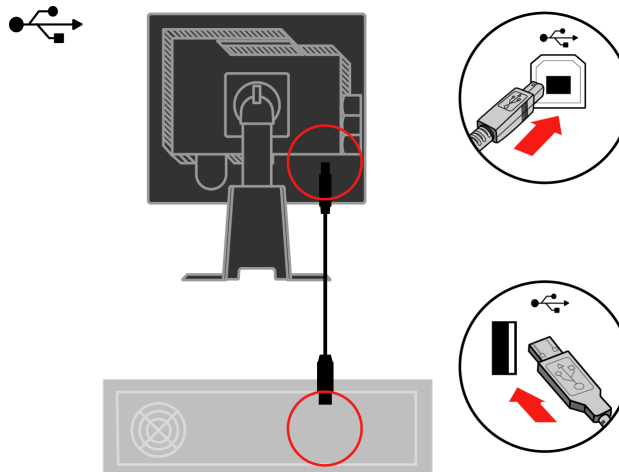

Introduceți cordonul de alimentare al monitorului și cordonul de alimentare al calculatorului în prizele electrice cu împământare.

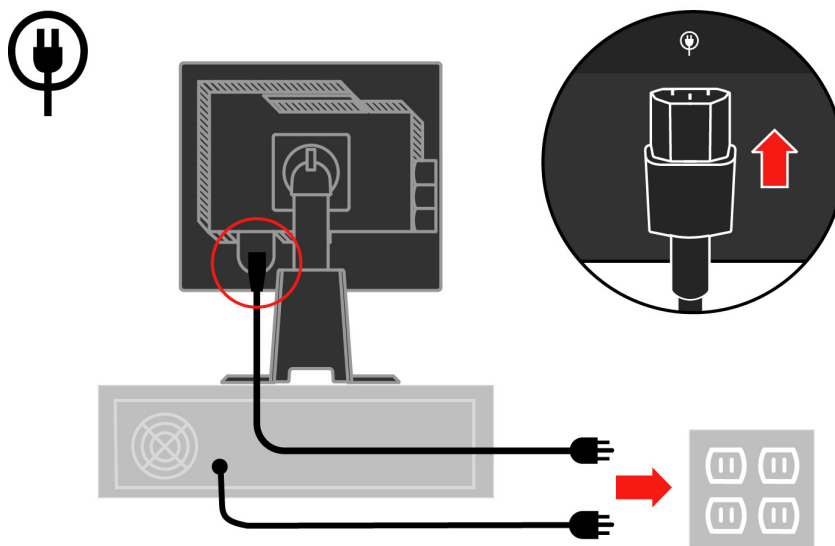

Îndepărtați capacul pentru cabluri de pe partea din spate a suportului.

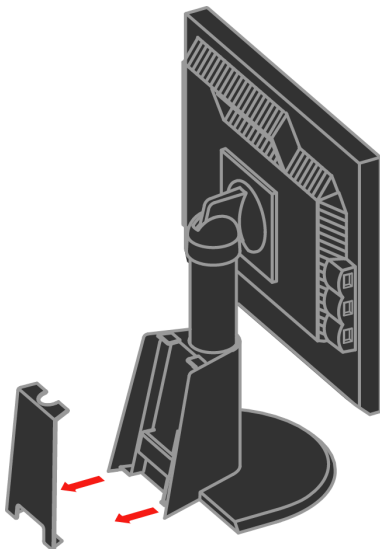

Îndepărtați cârligul de pe partea din spate a suportului.

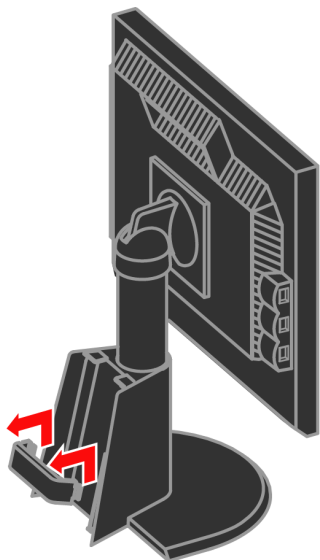

Rotiți carcasa monitorului în modul de vizualizare portret.

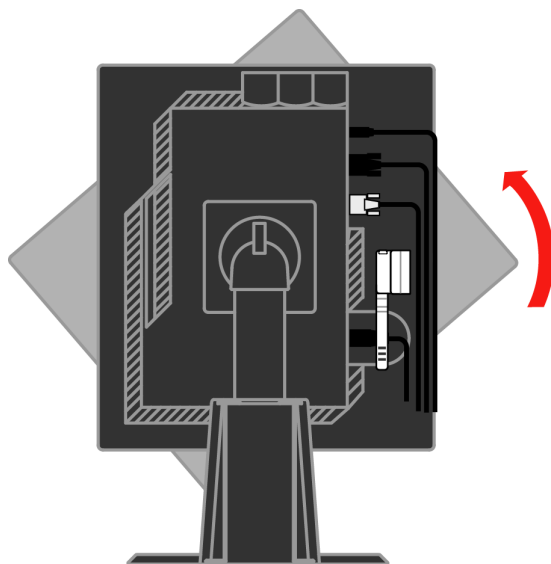

Treceți cablurile prin clema principală. Apoi fixați clema.

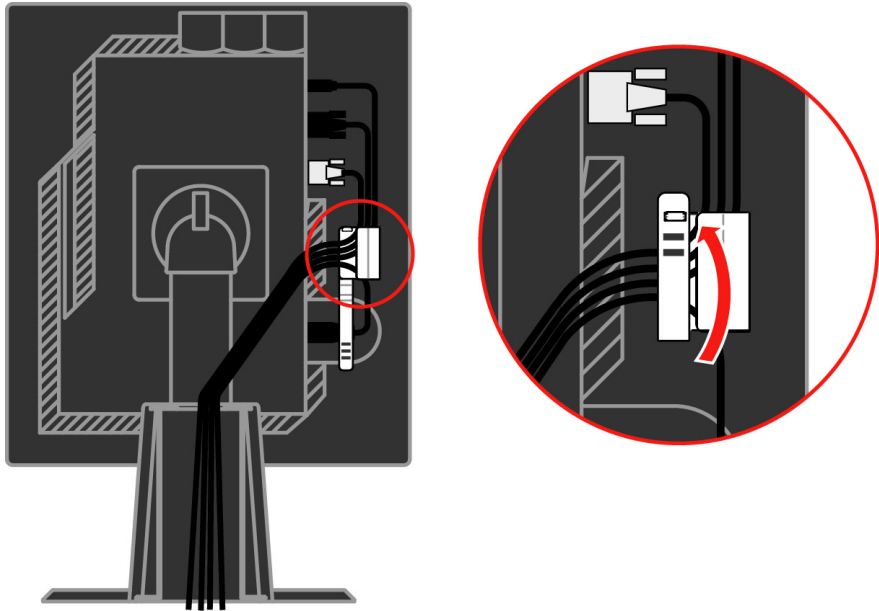

Înfășurați banderola pentru cabluri în jurul cablurilor.

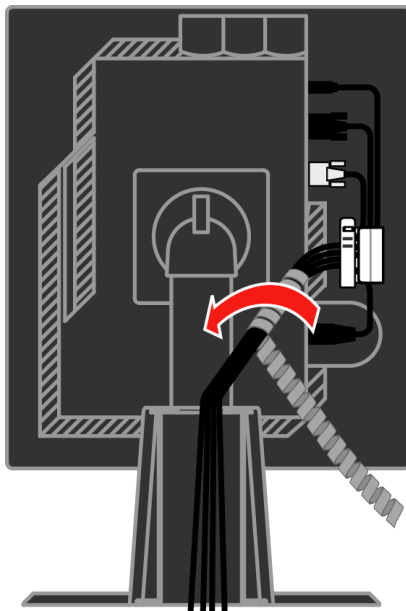

Reașezați cârligul.

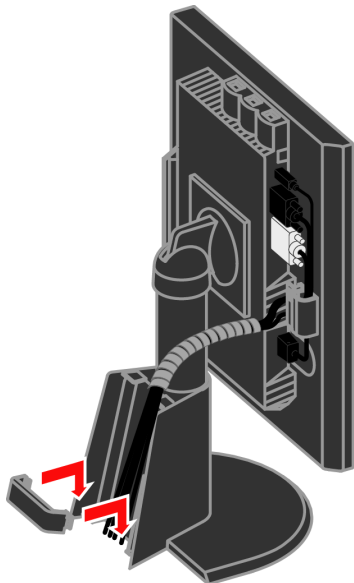

Reașezați capacul pentru cabluri.

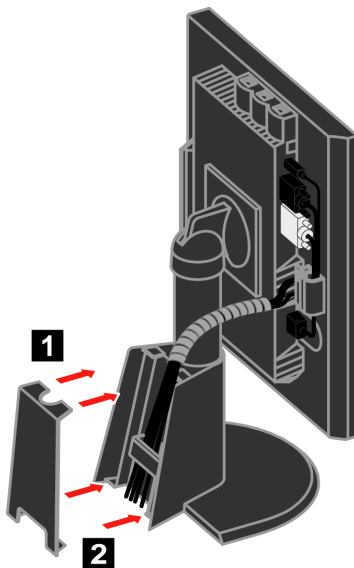

Porniți alimentarea monitorului și a calculatorului.

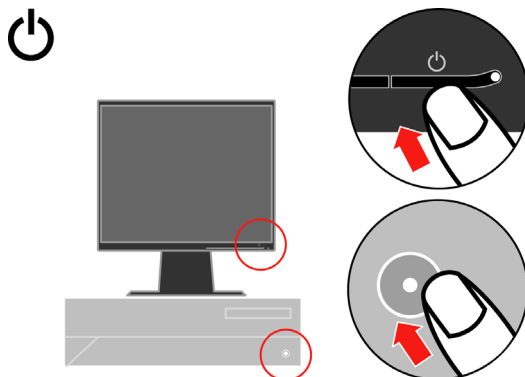

Pentru a instala driver-ul monitorului, introduceți *CD-ul Reference and Driver*, faceți clic pe **Install driver** și urmați instrucțiunile de pe ecran.

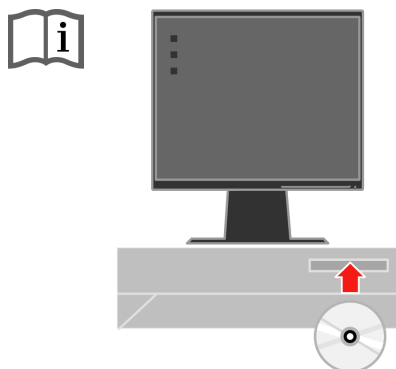

Pentru a optimaiza imaginea monitorului, apăsați tasta Automatic Image Setup. Pentru setarea automată a imaginii este necesar ca monitorul să fie încălzit timp de cel puțin 15 minute. Acest lucru nu este necesar în cazul funcționării normale.

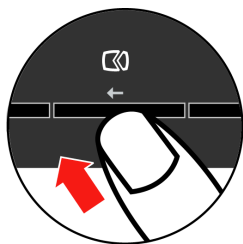

Notă: Dacă setarea automată nu vă oferă imaginea preferată, executați setarea manuală a imaginii. Vedeți "Setarea manuală a imaginii" la pagina 3-4.

Înregistrarea opțiunii

Vă mulțumim că ați achiziționat acest produs Lenovo™ . Vă rugăm să vă rezervați câteva momente pentru a vă înregistra produsul și a ne furniza informațiile care vor ajuta personalul Lenovo să vă ofere servicii mai bune pe viitor. Pentru noi reacția dumneavoastră este foarte valoroasă, deoarece ne ajută să concepem produse și servicii importante pentru dumneavoastră, precum și metode de comunicație mai bune. Înregistrați-vă opțiunea pe următorul sit Web:

<http://www.lenovo.com/register>

Lenovo vă va trimite informații și actualizări pentru produsul înregistrat, exceptând cazul în care indicați în chestionarul sitului că nu doriți să primiți alte informații.

Capitolul 2. Reglarea și folosirea monitorului

Această secțiune vă oferă informații despre reglarea și folosirea monitorului.

Confortul și accesibilitatea

Este important să țineți cont de principiile ergonomice pentru a obține maximul de la calculatorul dumneavoastră și pentru a evita disconfortul. Aranjați-vă spațiul de lucru și echipamentele pe care le folosiți pentru a se potrivi cu necesitățile individuale și cu tipul de muncă pe care-l efectuați. În plus, este bine să aveți obiceiuri de muncă sănătoase, pentru a maximiza performanța și confortul atunci când folosiți calculatorul.

Pentru informații mai detaliate despre oricare dintre aceste subiecte, vizitați situl web Healthy Computing, la: <http://www.ibm.com/pc/ww/healthycomputing>

Aranjarea zonei de lucru

Folosiți o suprafață de lucru la o înălțime corespunzătoare și o zonă de lucru disponibilă care să vă permită să munciți confortabil.

Organizați-vă zona de lucru pentru a se potrivi cu modul în care folosiți echipamentele și diferitele materiale. Păstrați locul de muncă curat și ordonat pentru materialele care le folosiți în mod obișnuit și plasați elementele pe care le folosiți cel mai frecvent, cum ar fi mouse-ul și telefonul, cât mai la îndemână.

Disponerea echipamentelor joacă un rol important în poziția dumneavoastră de lucru. Următoarele subiecte vă arată cum să optimizați disponerea echipamentelor pentru a obține și a menține o poziție de lucru bună.

Poziționarea și privirea la monitor

Poziționați și reglați monitorul calculatorului pentru o vizualizare confortabilă, ținând cont de următoarele elemente:

- **Distanța de privire:** Distanțele optime de privire la monitoare variază de la aproximativ 510 mm la 760 mm (de la 20 inch la 30 inch) și diferă în funcție de lumina ambientală și de momentul din zi. Puteți obține distanțe de privire diferite prin mutarea monitorului sau prin modificarea poziției dumneavoastră și a scaunului. Folosiți distanța de privire pe care o considerați cea mai confortabilă.
- **Înălțimea monitorului:** Poziționați monitorul astfel încât capul și gâtul să fie într-o poziție confortabilă și neutră (verticală, ridicată). Dacă monitorul nu are reglaje de înălțime, puteți plasa cărți sau alte obiecte robuste sub baza monitorului pentru a ajunge la înălțimea corespunzătoare. Un sfat general ar fi poziționarea monitorului astfel încât marginea de sus a ecranului să fie la nivelul ochilor sau puțin mai jos, atunci când sunteți așezat confortabil. Dar asigurați-vă că ați optimizat înălțimea monitorului în

așa fel încât distanța dintre ochii dumneavoastră și centrul ecranului să corespundă preferințelor dumneavoastră pentru distanța de privire și pentru o vizualizare confortabilă, adică atunci când mușchii ochilor sunt într-o stare relaxată.

- **Înclinare:** Ajustați înclinarea monitorului pentru a optimiza afișarea conținutului pe ecran și pentru a se potrivi cu poziția preferată a capului și a gâtului.
- **Locație generală:** Poziționați monitorul astfel încât să evitați strălucirile sau reflexiile luminoase pe ecran, de la sursele de lumină din plafon sau de la ferestrele alăturate.

Mai jos sunt câteva sfaturi pentru o vizualizare confortabilă a monitorului:

- Folosiți o iluminare adecvată tipului de muncă pe care o efectuați.
- Folosiți elementele de control pentru luminozitate, contrast și reglarea imaginii, dacă există, pentru a optimiza imaginea de pe ecran conform preferințelor dumneavoastră.
- Păstrați ecranul monitorului curat, așa încât să vă puteți concentra asupra conținutului ecranului.

O activitate vizuală intensă și susținută vă poate obosi ochii. Uitați-vă din când în când în altă parte decât în ecranul monitorului, la un obiect îndepărtat, pentru a permite mușchilor ochilor dumneavoastră să se relaxeze. Dacă aveți întrebări în legătură cu oboseala sau disconfortul vizual, consultați un medic de specialitate.

Scurte sugestii pentru deprinderi sănătoase de lucru

În continuare sunt prezentate pe scurt câteva elemente importante de care trebuie să țineți seama pentru a vă asigura starea de confort și productivitatea atunci când folosiți calculatorul.

- **Alegerea unei poziții corecte începe cu reglarea echipamentului:** Dispunerea zonei de lucru și configurația echipamentelor calculatorului au un mare efect asupra poziției dumneavoastră în timpul lucrului. Nu uitați să vă corectați poziția și orientarea echipamentului urmând sfaturile din “Aranjarea locului de muncă” de la pagina 2-1, astfel încât să vă asigurați confortul și productivitatea. De asemenea, folosiți posibilitățile de reglare ale componentelor calculatorului și ale mobilei biroului pentru a veni în întâmpinarea preferințelor dumneavoastră, care se pot modifica de-a lungul timpului.
- **Mici modificări ale poziției vă pot ajuta să evitați disconfortul:** Cu cât stați mai mult în fața calculatorului, cu atât este mai important să vă observați poziția în timpul lucrului. Evitați folosirea aceleiași poziții de lucru pentru o perioadă prea mare de timp. Din când în când, modificați-vă ușor poziția, pentru a elimina și cea mai mică senzație de disconfort care ar putea apărea. Folosiți elementele de reglaj ale mobilei din birou sau ale echipamentelor pentru adaptarea la modificările aduse poziției

- **Pauzele scurte, periodice vă ajută la folosirea sănătoasă a calculatorului:** Lucrul cu calculatorul fiind o activitate statică, este deosebit de important să faceți pauze scurte în munca dumneavoastră. Ridicați-vă periodic de la locul de muncă, mergeți să luați un pahar cu apă sau faceți altceva pentru a lua o scurtă pauză. O scurtă întrerupere a lucrului oferă corpului dumneavoastră o schimbare de poziție bine venită și vă ajută să vă păstrați confortul și productivitatea.

Informații privind accesibilitatea

Lenovo și-a asumat responsabilitatea de a oferi persoanelor cu handicap un nivel de acces mai mare la informații și tehnologie. Cu tehnologiile de asistare, utilizatorii pot accesa informațiile într-un mod corespunzător handicapului lor. Dintre aceste tehnologii, unele sunt deja furnizate cu sistemul de operare, iar altele pot fi cumpărate de la furnizori sau accesate la: <http://www.ibm.com/able/>



Ajustarea imaginii monitorului

Această secțiune descrie caracteristicile de control pe care le puteți folosi pentru a regla imaginea monitorului.

Folosirea elementelor de control pentru acces direct

Elementele de control pentru acces direct pot fi folosite atunci când nu este afișat OSD (On Screen Display).

Tabela 2-1. Elementele de control pentru acces direct

Pictogramă	Control	Descriere
	Setare imagine	Activează ajustarea automată a imaginii.
	Strălucire	Acces direct la reglajul de luminozitate.
	Modificare intrare	Comută sursa intrării video.

Folosirea elementelor de control OSD (On-Screen Display)

OSD (On-Screen Display) prezintă setările care pot fi ajustate cu elementele de control ale utilizatorului, așa cum se vede mai jos.

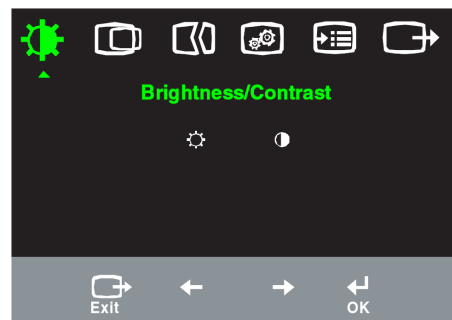

Pentru a folosi elementele de control:











1. Apăsati  pentru a deschide meniul OSD principal.
2. Folositi  sau  pentru a trece de la o pictogramă la alta. Selectati o pictogramă și apăsați  pentru a accesa funcția respectivă. Dacă există un submeniu, puteți să treceți de la o opțiune la alta folosind  sau  și apoi să apăsați pentru a selecta funcția respectivă. Folositi  sau  pentru a efectua reglajele. Apăsati pentru a salva.
3. Apăsati  pentru a vă muta înapoi în submeniuri și pentru a ieși din OSD.
4. Apăsati și țineți așa  timp de 10 secunde pentru a bloca OSD. În acest fel, împiedicati reglajele accidentale la OSD. Apăsati  și țineți așa 10 secunde pentru a debloca OSD, permițând realizarea reglajelor în OSD.
5. Activează implicit DDC/CI. Utilizați tasta Ieșire din OSD, apăsați și țineți butonul (pictogramă) timp de 10 secunde pentru dezactivarea / activarea funcției DDC/CI. Vor fi afișate cuvintele " DDC/CI Disable" sau "DDC/CI Enable".

Tabela 2-2. Funcțiile OSD



























Pictogramă OSD în meniul principal	Submeniu	Descriere	Controale și reglaje (analogic)	Controale și reglaje (digital)	
 Brightness - /Contrast	 Brightness	Ajustează luminozitatea generală	 ← →	La fel ca la analogic	
	 Contrast	Ajustează diferența dintre zonele luminoase și cele întunecate	 ← →		
 Image Position	 Horizontal Position	Mută imaginea la stânga sau la dreapta.	 ← →	Pentru intrarea digitală nu este nevoie de Controls Locked	
	 Vertical Position	Mută imaginea în sus sau în jos.	 ← →		
 Setare imagine	 Automatic	Optimizează imaginea automat.			
	 Manual	Optimizează imaginea manual. Vedeți "Setarea manuală a imaginii" la pagina 3-4. <ul style="list-style-type: none"> • Clock • Phase • Save 			
 Image Properties	 Color	Ajustează intensitatea pentru roșu, verde și albastru. · Rosiatic · sRGB · Neutru · Albastrui	La fel ca la analogic		
	Preset mode				
	Custom				<ul style="list-style-type: none"> • Red: Crește sau reduce saturația de "roșu" a imaginii. • Green: Crește sau reduce saturația de "verde" a imaginii. • Blue: Crește sau reduce saturația de "albastru" a imaginii. • Save: Salvează selecțiile de culoare personalizate.
	 Semnal de intrare	Acest monitor acceptă semnale video prin doi conectori diferiți. Cele mai multe calculatoare desktop folosesc un conector D-SUB. Dacă folosiți conectorul DVI, selectați intrarea digitală cu controalele OSD. <ul style="list-style-type: none"> • Selectează D-SUB (analogic) • Selectează DVI-Digital 			
 Options	 Information	Afișează rezoluția, rata de reîmprospătare și detalii despre produs. Notă: Acest ecran nu permite modificarea setărilor.			
	 Menu Language	Această secțiune listează limbile suportate de monitor. Notă: Alegerea limbii afectează numai limba pentru OSD. Nu are efect asupra software-ului care rulează pe calculator.	La fel ca la analogic		

Tabela 2-2. Funcțiile OSD (continuare)

Pictogramă OSD în meniul principal	Submeniu	Descriere	Controale și reglaje (analogic)	Controale și reglaje (digital)
 Options	 Menu Position	Menu position ajustează poziția meniului pe ecran.		La fel ca la analogic
	Default	Default readuce poziția meniului la setările implicite.		
	Custom	<ul style="list-style-type: none"> • Horizontal: Modifică poziția OSD pe orizontală. • Vertical: Modifică poziția OSD pe verticală. • Save 		
	 Factory Reset	<ul style="list-style-type: none"> • Cancel • Reset Readuce monitorul la setările originale din fabrică.		
	 Accessibility	Butoanele de control și setările de meniuri pentru preferințele de accesibilitate.  Button repeat rate: Selectați ← sau → pentru a modifica. Off Default Slow  Menu time out: Setează intervalul de timp cât OSD rămâne activ după ce a fost apăsat ultima oară un buton.		
 Exit		Ieșire din meniul principal		La fel ca la analogic

Selectarea unui mod de afișare suportat

Modul de afișare pe care îl folosește monitorul este controlat de calculator. De aceea, pentru a afla detalii privind schimbarea modului de afișare trebuie să consultați documentația calculatorului dumneavoastră.

Este posibil să se schimbe dimensiunea, poziția și forma imaginii atunci când se schimbă modul de afișare. Această situație este normală, imaginea putând fi reajustată cu setarea automată a imaginii și cu elementele de control ale monitorului.

Spre deosebire de monitoarele CRT, care necesită o rată înaltă de reîmprospătare pentru a diminua licărirea, tehnologia LCD sau Flat Panel este lipsită de licărire prin natura sa.

Notă: Dacă anterior calculatorul folosea un monitor CRT și acum este configurat pentru un mod de afișare care nu face parte din domeniul

celor pe care le poate folosi acest monitor, poate fi necesară reatașarea temporară a monitorului CRT până ce configurați din nou calculatorul; de preferat cu 1280 x 1024 la 60 Hz, modul de afișare cu rezoluția nativă.

Modurile de afișare prezentate mai jos au fost optimizate din fabrică.

Tabela 2-3. Modurile de afișare setate în fabrică

Adresabilitate	Rată de reîmprospătare
640 x 350	70 Hz
640 x 480	60 Hz, 66 Hz, 72 Hz, 75 Hz
720 x 400	70 Hz
800 x 600	60 Hz, 72 Hz, 75 Hz
1024 x 768	60 Hz, 70 Hz, 75 Hz
1152 x 864	75 Hz
1280 x 1024	60 Hz, 75 Hz

Rotirea imaginii

Înainte de a roti monitorul, ar trebui să vă setați calculatorul să rotească imaginea. Pentru rotirea imaginii poate fi necesar un software special de imagine sau este posibil ca pe calculatorul dumneavoastră să fie preîncărcate driver-e video grafice care să vă permită rotirea imaginii. Verificați setarea Graphic Properties pe calculatorul dumneavoastră, pentru a vedea dacă această caracteristică este disponibilă.

Încercați acești pași pentru a verifica dacă pe calculatorul dumneavoastră este disponibilă rotirea imaginii.

1. Faceți clic-dreapta pe desktop și faceți clic pe **Properties**.
2. Selectați fișa **Settings** și faceți clic pe **Advanced**.
3. Dacă aveți ATI, selectați fișa **Rotation** și setați rotația favorită. Dacă aveți nVidia, faceți clic pe fișa **nVidia** în coloana din stânga, selectați **NVRotate** și apoi selectați rotația preferată. Dacă aveți Intel, selectați fișa Intel graphics, faceți clic pe **Graphic Properties**, selectați fișa **Rotation** și apoi setați rotația preferată.

Verificați la producătorul calculatorului dacă driver-ele pentru dispozitivele grafice cu rotirea imaginii pot fi descărcate pe site-urile lor web de suport.

Ce este gestionarea alimentării

Gestionarea alimentării este invocată atunci când calculatorul stabilește că nu a fost folosit mouse-ul sau tastatura într-un interval de timp definit de utilizator. Există mai multe stări, așa cum se vede în tabela de mai jos.

Pentru o performanță optimă, închideți monitorul la sfârșitul fiecărei zi de lucru sau ori de câte ori credeți că va rămâne nefolosit o perioadă lungă de timp în cursul zilei.

Tabela 2-4. Indicatorul de alimentare

Stare	Indicator alimentare	Ecran	Revenire la funcționare	Compatibilitate
Activ	Verde continuu	Normal		
Veghe/Suspendare	Portocaliu continuu	Gol	Apăsati o tastă sau mutați mouse-ul S-ar putea să fie o mică întârziere înainte de reparația imaginii. Notă: Starea de veghe apare și atunci când nu există imagine pentru ieșirea monitorului.	ENERGY STAR
Inactiv	Stins	Gol	Apăsati o tastă sau mutați mouse-ul S-ar putea să fie o mică întârziere înainte de reparația imaginii.	ENERGY STAR

Îngrijirea monitorului

Aveți grijă să opriți alimentarea înainte de a executa o operație de întreținere asupra monitorului.

Aveți grijă să:

- Nu vărsați apă sau lichid direct pe monitor.
- Nu folosiți solvenți sau materiale abrazive.
- Nu folosiți materiale inflamabile pentru a curăța monitorul sau orice alt aparat electric.
- Nu atingeți zona ecranului monitorului cu obiecte ascuțite sau abrazive. Acest tip de contact poate deteriora permanent ecranul.
- Nu folosiți detergenți care conțin soluție antistatică sau aditivi similari. Aceștia pot deteriora învelișul aplicat în zona ecranului.

Este bine să:

- Înmuiați o cârpă moale și ștergeți ușor capacele și ecranul.
- Înlăturați urmele de grăsime sau de degete cu o cârpă umezită și puțin detergent slab.

Detașarea suportului monitorului

După ce ați pus monitorul cu fața în jos pe o suprafață curată sau pe o cârpă moale, scoateți cele patru șuruburi ale suportului pentru a-l detașa de la monitor.

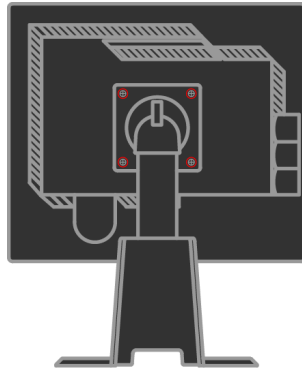

Capitolul 3. Informații de referință

Această secțiune conține specificațiile monitorului, instrucțiuni pentru instalarea manuală a driver-ului monitorului, informații privind depanarea și informații de service.

Specificațiile monitorului

Tabela 3-1. Specificațiile de monitor pentru tipul-modelul 4439-HB2

Dimensiuni	Înălțime	371,4 mm (14,62 inch)
	Adâncime	240 mm (9,45 inch)
	Lățime	393 mm (15,47 inch)
Suport	Interval înclinare	Interval: -0°, +30°
	Răsucire	Interval: -45°, +45°
	Ridicare	Interval: 110,0 mm
	Pivotare	Da (90 grade în sensul acelor de ceasornic)
Montaj VESA	Suportat	100 mm (3,94 inch)
Imagine	Dimensiune vizibilă imagine	481,9 mm (19,0 inch)
	Înălțime maximă	301,1 mm (11,8 inch)
	Lățime maximă	376,3 mm (14,8 inch)
	Distanță între pixeli	0,294 mm (0,011 inch) (V)
Putere de intrare	Tensiune alimentare Max. curent alimentare	100-240 V c.a., 60/50 ± 3 Hz 1,5A
Putere consumată Notă: Valorile puterii consumate sunt pentru monitor și sursa de alimentare împreună.	Funcționare normală Veghe/Suspendare Inactiv	< 50 W < 2 W (analogic & digital) < 1 W
Intrare video (analogic)	Semnal de intrare Adresabilitate orizontală Adresabilitate verticală Frecvență ceas	Comandă analogică directă, 75 ohmi 0,7 V 1280 pixeli (max) 1024 linii (max) 135 MHz
Intrare video (digital)	Interfață Semnal de intrare Adresabilitate orizontală Adresabilitate verticală Frecvență ceas	DVI VESA TMDS (legătură panou) 1280 pixeli (max) 1024 linii (max) 135 MHz

*Tabela 3-1. Specificațiile de monitor pentru tipul-modelul 4439-HB2
(continuare)*

Comunicații	VESA DDC	CI
Modurile de afișare suportate (modurile VESA Standard între intervalele notate)	Frecvența pe orizontală Frecvența pe verticală	30 kHz - 75 kHz 50 Hz - 75 Hz
	Rezoluția nativă	1280 x 1024 la 60 Hz
Temperatură	Operare	0° la 45□J (32° la 113□K)
	Depozitare	-20° la 60□J (-4° la 140□K)
	Transport	-20° la 60□J (-4° la 140□K)
Umiditate	Operare	10% la 80%
	Depozitare	5% la 95%
	Transport	5% la 95%

Depanarea

Dacă aveți o problemă legată de configurarea sau folosirea monitorului, este posibil să o rezolvați singur. Înainte de a suna la dealer sau la Lenovo, încercați acțiunile sugerate care corespund problemei dumneavoastră.

Tabela 3-2. Depanarea

Problemă	Cauza posibilă	Acțiunea propusă	Referință
Pe ecran sunt afișate cuvintele "Out of Range", iar indicatorul de alimentare este verde intermitent.	Sistemul este setat la un mod de afișare care nu este suportat de monitor.	<ul style="list-style-type: none"> • Dacă înlocuiți vechiul monitor, reconectați-l și ajustați modul de afișare în intervalul specificat pentru noul monitor. • Dacă folosiți un sistem Windows, reporniți sistemul în modul de siguranță și apoi selectați un mod de afișare suportat pentru calculator. • Dacă aceste opțiuni nu funcționează, contactați centrul de suport. 	"Selectarea unui mod de afișare suportat" la pagina 2-6
Calitatea imaginii este inacceptabilă.	Cablul de semnal video nu este conectat ferm la monitor sau la sistem.	Asigurați-vă că ați atașat ferm cablul de semnal la sistem și la monitor.	"Conectarea și pornirea monitorului" la pagina 1-4
	Este posibil ca setările pentru culoare să nu fie corecte.	Selectați altă setare de culoare din meniul OSD.	"Ajustarea imaginii monitorului" la pagina 2-3
	Nu a fost executată funcția de setare automată a imaginii.	Executați setarea automată a imaginii.	"Ajustarea imaginii monitorului" la pagina 2-3
Indicatorul de alimentare nu este aprins și nu apare imaginea.	<ul style="list-style-type: none"> • Comutatorul de alimentare al monitorului nu este acționat. • Cordonul de alimentare este deconectat sau contactul nu este ferm. • Nu există tensiune electrică în priză. 	<ul style="list-style-type: none"> • Asigurați-vă că ați conectat corect cordonul de alimentare. • Asigurați-vă că există tensiune electrică în priză. • Alimentați monitorul. • Încercați să folosiți alt cordon de alimentare. • Încercați să folosiți altă priză electrică. 	"Conectarea și pornirea monitorului" la pagina 1-4

Tabela 3-2. Depanarea (continuare)

Problemă	Cauza posibilă	A acțiunea propusă	Referință
Ecranul este gol și indicatorul de alimentare este tot timpul portocaliu sau verde intermitent	Monitorul este în modul Veghe/Suspendare	<ul style="list-style-type: none"> • Apăsați o tastă sau mutați mouse-ul pentru a reveni în starea de funcționare. • Verificați setările Power Options de pe calculatorul dumneavoastră. 	"Ce este gestionarea alimentării" la pagina 2-7
Calitatea imaginii este inacceptabilă.	Cablul de semnal video nu este conectat la sistem sau la monitor sau contactul nu este ferm.	Verificați dacă ați conectat corespunzător cablul de semnal video la sistem.	"Conectarea și pornirea monitorului" la pagina 1-4
	Luminozitatea și contrastul monitorului sunt la setarea cea mai de jos.	Ajustați setarea luminozității și a contrastului în meniul OSD.	"Ajustarea imaginii monitorului" la pagina 2-3
	Nu a fost executată funcția de setare automată a imaginii.	Executați setarea automată a imaginii.	"Ajustarea imaginii monitorului" la pagina 2-3
Unul sau mai mulți pixeli nu sunt colorați	Aceasta este o caracteristică a tehnologiei LCD, nefiind un defect.	Dacă lipsesc mai mult de cinci pixeli, contactați Lenovo Support Center.	Anexa A, "Service și suport" la pagina A-1
<ul style="list-style-type: none"> • Imagine sau linii de text neclare. • Imagine întretăiată de linii orizontale sau verticale. 	<ul style="list-style-type: none"> • Setarea imaginii nu a fost optimizată. Setarea • Display Properties din sistem nu a fost optimizată. 	Ajustați setările de rezoluție ale sistemului astfel încât să se potrivească cu rezoluția nativă a acestui monitor: 1280 x 1024 la 60 Hz.	"Ajustarea imaginii monitorului" la pagina 2-3 "Setarea manuală a imaginii"
		Executați setarea automată a imaginii. Dacă setarea automată a imaginii nu ajută, executați setarea manuală a imaginii.	"Selectarea unui mod de afișare suportat" la pagina 2-6
		Când se folosește rezoluția nativă, puteți obține îmbunătățiri suplimentare ajustând pe sistem setarea Dots Per Inch (DPI).	Vedeți secțiunea Advanced din proprietățile afișării pe sistemul dumneavoastră.

Setarea manuală a imaginii

Dacă setarea automată nu vă oferă imaginea preferată, executați setarea manuală a imaginii.

Notă: Țineți monitorul pornit aproximativ 15 minute, până când se încălzește.

1. Apăsați ← în partea de jos a monitorului pentru a deschide meniul OSD.
2. Folosiți ← sau → pentru a selecta  și apăsați ← pentru acces.
3. Folosiți ← sau → pentru a selecta ajustările **Clock și Phase**.

- **Clock** (frecvență pixeli) ajustează numărul de pixeli scanați de o baieiere pe orizontală. Dacă frecvența nu este corectă, ecranul afișează benzi verticale și imaginea nu are lățimea corectă.
 - **Phase** ajustează faza semnalului de ceas pentru pixeli. Dacă ajustarea fazei nu este corectă, imaginea are perturbări pe orizontală în porțiunile luminoase.
4. Când imaginea nu mai are distorsiuni, salvați ajustările Clock și Phase.
 5. Apăsați  pentru a ieși din meniul OSD.

Instalarea manuală a driver-ului de monitor

Mai jos sunt prezentați pașii pentru instalarea manuală a driver-ului de monitor în Microsoft® Windows Vista, Microsoft Windows XP® și Microsoft Windows 2000 Professional.

Instalarea driverului de monitor în Windows Vista

Pentru a instala driverul de monitor în Microsoft® Windows Vista, urmați acești pași:

1. Opriți computerul și toate dispozitivele atașate.
2. Asigurați-vă că monitorul este conectat corect.
3. Porniți monitorul și apoi unitatea centrală. Permiteți pornirea sistemului în sistemul de operare Windows Vista.
4. Deschideți fereastra **Display Properties (Proprietăți afișare)** executând clic pe **Start → Control Panel (Panou de comandă)**, apoi executați clic dublu pe pictograma **Hardware and Sound (Hardware și sunet)**.
5. Faceți clic pe pictograma **Personalization (Personalizare)**.
6. Faceți clic pe pictograma **Display Settings (Setări afișare)**.
7. Faceți clic pe butonul **Advanced Settings (Setări avansate)**.
8. Faceți clic pe fișa **Monitor**.
9. Faceți clic pe butonul **Properties (Proprietăți)**.
10. Faceți clic pe fișa **Driver (Driver)**.
11. Deschideți fereastra **“Update Driver Software-Generic PnP Monitor” (Actualizare software driver –Monitor generic PnP)** executând clic pe **Update Driver (Actualizare driver)**, apoi clic pe butonul **“Browse my computer for driver software” (Răsfoire computer după software de driver)**.
12. Selectați **“Let me pick from a list of device drivers on my computer” (Lasă-mă să aleg dintr-o listă de drivere de dispozitiv de pe computer)** și apoi faceți clic pe butonul **Next (Următor)**.
13. Faceți clic pe butonul **Have Disk (Am disc)**. Faceți clic pe butonul **Browse (Răsfoire)** și navigați la următorul director:
X:\Monitor Drivers\Windows Vista
(unde X reprezintă litera unității CD-ROM).
14. Selectați fișierul **“L190xC.inf”** și faceți clic pe butonul **Open (Deschidere)**. Faceți clic pe butonul **OK**.
15. Selectați **Lenovo L190xC** și faceți clic pe **Next (Următorul)**. Fișierele vor fi copiate de pe CD pe unitatea dvs. de disc.

16. Închideți toate ferestrele deschise și scoateți CD-ul.
17. Reporniți sistemul.

Notă: În cazul monitoarelor LCD, spre deosebire de cele CRT, o rată mai mare de reîmprospătare nu îmbunătățește calitatea afișării. Lenovo recomandă să se folosească 1280 x 1024 la rata de reîmprospătare de 60 Hz sau 640 x 480 la rata de reîmprospătare de 60 Hz.

Instalarea driver-ului de monitor în Windows XP

Notă: Trebuie finalizată această secțiune înainte de a continua cu setarea automată pentru Windows XP.

1. Opriți alimentarea calculatorului și a tuturor dispozitivelor atașate.
2. Asigurați-vă că monitorul este conectat corespunzător.
3. Porniți monitorul și apoi unitatea de sistem. Așteptați ca sistemul să facă boot în Windows XP.
4. Deschideți fereastra **Display Properties (Proprietăți afișare)** făcând clic pe **Start** → **Settings (Setări)** → **Control Panel (Panou de comandă)** selectați/intrați în panoul de comandă **Display (Afișare)**.
5. Faceți clic pe fișa **Settings (Setări)**.
6. Faceți clic pe butonul **Advanced (Complex)**.
7. Faceți clic pe fișa **Monitor**.
8. Faceți clic pe butonul **Properties (Proprietăți)**.
9. Faceți clic pe fișa **Drivers (Driveri)**.
10. Open the **Hardware Update Wizard (Expert Actualizare hardware)** window by clicking on the **Update Driver (Actualizare driver)**, Dacă apare fereastra “**Can Windows connect to Windows Update...**”(Se poate Windows conecta la Windows Update...), selectați opțiunea “**No, not this time**”(Nu, nu în acest moment) și apoi faceți clic pe **Next (Următorul)**.
11. Selectați “**Install from a list or Specific location (Advanced)**”(Instalare dintr-o listă sau o locație specifică (complex)) și apoi faceți clic pe **Next (Următorul)**.
12. Selectați opțiunea “**Don't search. I will choose the driver to install**” (Nu căuta. Voi selecta driverul de instalat) și apoi faceți clic pe **Next (Următorul)**.
13. Faceți clic pe butonul **Have Disk (Am disc)**. Faceți clic pe butonul **Browse (Răsfoire)** și navigați la următorul director:
X:\Monitor Drivers\Windows XP & Windows 2000
(unde X reprezintă litera unității CD-ROM).
14. Selectați fișierul “**L190xC.inf**” și faceți clic pe butonul **Open (Deschidere)**. Faceți clic pe butonul **OK**.
15. Selectați **Lenovo L190xC** și faceți clic pe **Next (Următorul)**. Fișierele vor fi copiate de pe CD pe unitatea dvs. de disc.

16. Închideți toate ferestrele deschise și scoateți CD-ul.

17. Reporniți sistemul.

Notă: În cazul monitoarelor LCD, spre deosebire de cele CRT, o rată mai mare de reîmprospătare nu îmbunătățește calitatea afișării. Lenovo recomandă să se folosească 1280 x 1024 la rata de reîmprospătare de 60 Hz sau 640 x 480 la rata de reîmprospătare de 60 Hz.

Instalarea driver-ului de monitor în Windows 2000

Notă: Trebuie finalizată această secțiune înainte de a continua cu setarea automată pentru Windows 2000.

1. Opriiți alimentarea calculatorului și a tuturor dispozitivelor atașate.
2. Asigurați-vă că monitorul este conectat corespunzător.
3. Porniți monitorul și apoi unitatea de sistem. Așteptați ca sistemul să facă boot în Windows 2000.
4. Deschideți fereastra **Display Properties (Proprietăți afișare)** făcând clic pe **Start** → **Settings (Setări)** → **Control Panel (Panou de comandă)**, selectați/intrați în panoul de comandă **Display (Afișare)**.
5. Faceți clic pe fișa **Settings (Setări)**.
6. Faceți clic pe butonul **Advanced (Complex)**.
7. Faceți clic pe fișa **Monitor**.
8. Faceți clic pe butonul **Properties (Proprietăți)**.
9. Faceți clic pe fișa **Drivers (Driveri)**.
10. Deschideți fereastra **Upgrade Device Driver Wizard (Expert Upgrade driver de dispozitiv)** făcând clic pe **Update Driver (Actualizare driver)** și apoi faceți clic pe **Next (Următorul)**.
11. Selectați opțiunea **“Display a list of the known drivers for this device so that I can choose a specific driver” (Afișează o listă a driverelor cunoscute pentru acest dispozitiv pentru a alege un anumit driver)**, apoi faceți clic pe **Next (Următorul)**.
12. Faceți clic pe butonul **Have Disk (Am disc)**. Faceți clic pe butonul **Browse (Răsfoire)** și navigați la următorul director:
X:\Monitor Drivers\Windows XP & Windows 2000
(unde X reprezintă litera unității CD-ROM).
13. Selectați fișierul **“L190xC.inf”** și faceți clic pe butonul **Open (Deschidere)**. Faceți clic pe butonul **OK**.
14. Selectați **Lenovo L190xC** și faceți clic pe **Next (Următorul)**. Fișierele vor fi copiate de pe CD pe unitatea dvs. de disc.
15. Închideți toate ferestrele deschise și scoateți CD-ul.
16. Reporniți sistemul.

Notă: În cazul monitoarelor LCD, spre deosebire de cele CRT, o rată mai mare de reîmprospătare nu îmbunătățește calitatea afișării. Lenovo recomandă să se folosească 1280 x 1024 la rata de reîmprospătare de 60 Hz sau 640 x 480 la rata de reîmprospătare de 60 Hz.

Instalarea manuală Soft OSM

Mai jos sunt pașii pentru instalarea manuală Soft OSM.

1. Introduceți CD-ul Monitor Lenovo în unitatea de CD. Se afișează meniul CD-ului. Selectați “Instalare Soft OSM” și urmați instrucțiunile de pe ecran. Sau puteți naviga la următorul director pentru găsirea programului de configurare Soft OSM: **X:\Soft OSM Drivers** (unde X este litera care desemnează unitatea CD-ROM).
2. Aceasta este o casetă de dialog Acord de licență, selectați și faceți clic pe Următorul.



3. Selectați un director pentru instalare Soft OSM sau păstrați directorul implicit, faceți clic pe Start pentru instalare.



4. Copierea fișierelor în computer durează câteva secunde.

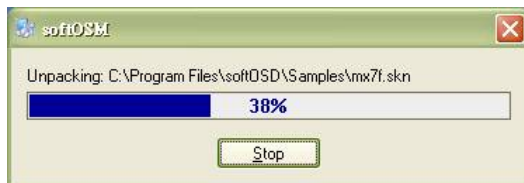

5. Când apare caseta de dialog Vizualizare fișier Read me, faceți clic pe OK.



6. Reporniți computerul.



7. După pornirea computerului, puteți vedea o pictogramă monitor în colțul din dreapta jos pe desktop. Faceți dublu clic pe pictogramă, puteți utiliza Soft OSM pentru a efectua reglările chiar acum.



Obținerea ajutorului suplimentar

Dacă tot nu puteți rezolva problema, vă rugăm să luați legătura cu Lenovo Support Center. Pentru informații suplimentare privind contactarea centrului de suport pentru clienți, vă rugăm să vedeți Anexa A, "Service și suport" la pagina A-1.

Informații privind service-ul

Numerele de produs

Numărul de produs al monitorului se află pe partea laterală a măștii ecranului, după cum se arată mai jos.

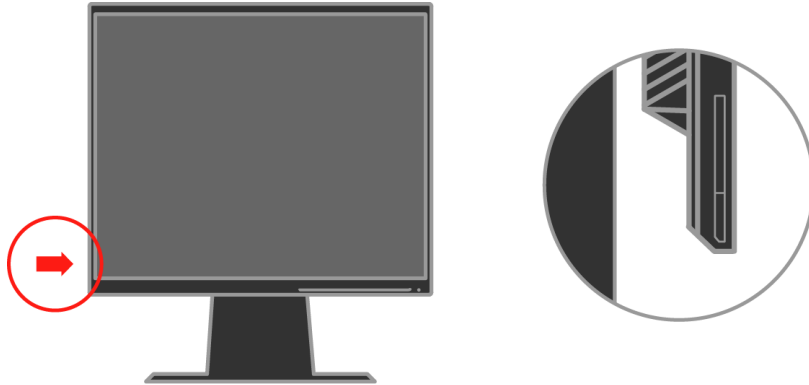

Responsabilitățile clientului

Garanția nu mai este valabilă în cazul unui produs care a fost deteriorat prin accident, utilizare necorespunzătoare, abuz, instalare incorectă, nerespectarea specificațiilor și instrucțiunilor, dezastru natural sau personal sau prin modificări sau reparații neautorizate.

În continuare sunt prezentate exemple de utilizare necorespunzătoare sau abuzivă, care nu sunt acoperite de garanție:

- Imaginile arse pe ecranul unui monitor CRT. Imaginile "arse" pot fi prevenite prin folosirea unui program "screen saver" sau prin gestionarea alimentării.
- Deteriorarea fizică a carcusei, măștii, bazei sau cablurilor.
- Zgârierea sau înțeparea ecranului monitorului.

Părțile componente pentru service

Următoarele componente sunt utilizate de către departamentul de service Lenovo sau dealer-ii autorizați de Lenovo pentru a asigura suportul în garanție. Părțile componente sunt dedicate exclusiv service-ului. Tabela de mai jos prezintă informațiile pentru modelul 4439-HB2.

Tabela 3-3. Lista părților componente pentru service

FRU (jedinica za zamjenu na licu mjesta) Broj dijela	Opis	Boja	Tip/model stroja (MTM)
41U5195	Monitor-L190x	Poslovno crna	4439-HB2
41U5185	Video kabel (analogni)	Poslovno crna	4439-HB2
41U5200	Video kabel (digitalno)	Poslovno crna	4439-HB2
41U5191	USB kabel	Poslovno crna	4439-HB2
41U5197	Osnovica	Poslovno crna	4439-HB2

Anexa A. Service și suport

Următoarele informații prezintă suportul tehnic care este disponibil pentru produs, în timpul garanției sau pentru toată durata de viață a produsului. Consultați Declarația Lenovo de Garanție limitată pentru a avea o expunere clară a condițiilor de garanție.

Suportul tehnic online

Suportul tehnic online este disponibil pe toată durata de viață a produsului prin intermediul sitului Web Lenovo Support, de la <http://www.lenovo.com/think/support>.

În timpul perioadei de garanție, este disponibil ajutor pentru înlocuirea sau schimbarea componentelor defecte. În plus, dacă opțiunea dumneavoastră este instalată într-un calculator Lenovo, puteți avea dreptul la service la sediul dumneavoastră. Reprezentantul dumneavoastră pentru suport tehnic vă poate ajuta să alegeți cea mai bună alternativă.

Suportul tehnic prin telefon

Suportul pentru instalare și configurare prin intermediul centrului de suport pentru client va fi anulat sau făcut disponibil contra cost, după cum consideră Lenovo, la 90 de zile după ce opțiunea a fost retrasă de pe piață. Ofertele de suport suplimentare, inclusiv asistență pas cu pas pentru instalare, sunt disponibile la un preț nominal.

Pentru a vă asista, reprezentantul de suport tehnic trebuie să aibă la dispoziție cât mai multe dintre următoarele informații:

- Nume opțiune
- Număr opțiune
- Dovada achiziționării
- Producătorul calculatorului, modelul, numărul de serie și manualul
- Cuvintele exacte ale mesajelor de eroare (dacă există)
- Descrierea problemei
- Informațiile de configurare hardware și software pentru sistemul dumneavoastră

Dacă este posibil, stați în fața calculatorului. Când sunați, reprezentantul de suport tehnic vă poate cere să examinați problema împreună.

Lista cu numerele de telefon internaționale

Numerele de telefon pot fi modificate fără notificare. Pentru cele mai recente numere de telefon, mergeți la <http://www.lenovo.com/think/support> și faceți

clic pe **Support phone list**.

Țară sau regiune	Număr de telefon
Africa	Africa: +44 (0)1475-555-055 Africa de Sud: +27-11-3028888 și 0800110756 Africa Centrală: Contactați partenerul de afaceri IBM apropiat
Argentina	0800-666-0011 (spaniolă)
Australia	131-426 (engleză)
Austria	Suport "up and running": 01-24592-5901 Suport și service în garanție: 01-211-454-610 (germană)
Belgia	Suport "up and running": 02-210-9820 (germană) Suport "up and running": 02-210-9800 (franceză) Suport și service în garanție: 02-225-3611 (germană, franceză)
Bolivia	0800-0189 (spaniolă)
Brazilia	Regiunea Sao Paulo: (11) 3889-8986 Număr gratuit în afara regiunii Sao Paulo: 0800-7014-815 (portugheză braziliană)
Canada	1-800-565-3344 (engleză, franceză) Numai în Toronto, sunați la: 416-383-3344
Chile	800-224-488 (spaniolă)
China	800-810-1818 (mandarină)
China (R.A.S. Hong Kong)	PC casnic: 852-2825-7799 PC comercial: 852-8205-0333 ThinkPad și WorkPad: 852-2825-6580 (cantoneză, engleză, putonghua)
Columbia	1-800-912-3021 (spaniolă)
Costa Rica	284-3911 (spaniolă)
Croația	0800-0426
Cipru	+357-22-841100
Republica Cehă	+420-2-7213-1316
Danemarca	Suport "up and running": 4520-8200 Suport și service în garanție: 7010-5150 (daneză)
Republica Dominicană	566-4755 566-5161 int. 8201 Număr gratuit în interiorul Republicii Dominicane: 1-200-1929 (spaniolă)

Țară sau regiune	Număr de telefon
Ecuador	1-800-426911 (spaniolă)
El Salvador	250-5696 (spaniolă)
Estonia	+386-61-1796-699
Finlanda	Suport "up and running": 09-459-6960 Suport și service în garanție: +358-800-1-4260 (finlandeză)
Franța	Suport "up and running": 0238-557-450 Suport și service în garanție (hardware): 0810-631-213 Suport și service în garanție (software): 0810-631-020 (Franța)
Germania	Suport "up and running": 07032-15-49201 Suport și service în garanție: 01805-25-35-58 (germană)
Grecia	+30-210-680-1700
Guatemala	335-8490 (spaniolă)
Honduras	Tegucigalpa și San Pedro Sula: 232-4222 San Pedro Sula: 552-2234 (spaniolă)
Ungaria	+36-1-382-5720
India	1600-44-6666 Număr alternativ cu apelare gratuită: +91-80-2678-8940 (engleză)
Indonezia	800-140-3555 +62-21-251-2955 (engleză, bahasa, indoneziană)
Irlanda	Suport "up and running": 01-815-9202 Suport și service în garanție: 01-881-1444 (engleză)
Italia	Suport "up and running": 02-7031-6101 Suport și service în garanție: +39-800-820094 (italiană)
Japonia	Desktop: Număr cu apelare gratuită: 0120-887-870 Pentru apel internațional: +81-46-266-4724 ThinkPad: Număr cu apelare gratuită: 0120-887-874 Pentru apel internațional: +81-46-266-4724

Țară sau regiune	Număr de telefon
Japonia	Pentru ambele numere de mai sus se răspunde cu un prompt vocal în limba japoneză. Pentru suport telefonic în limba engleză, vă rugăm să așteptați terminarea promptului vocal în limba japoneză, după care va răspunde un operator. Vă rugăm să cereți <input type="checkbox"/> English support please <input type="checkbox"/> și apelul va fi transferat la un operator care vorbește în limba engleză. Software PC: 0120-558-695 Apeluri transoceanice: +81-44-200-8666 (japoneză)
Coreea	1588-5801 (coreeană)
Letonia	+386-61-1796-699
Lituania	+386-61-1796-699
Luxemburg	+352-298-977-5063 (franceză)
Malayezia	1800-88-8558 (engleză, bahasa, melayu)
Malta	+356-23-4175
Mexic	001-866-434-2080 (spaniolă)
Orientul Mijlociu	+44 (0)1475-555-055
Olanda	+31-20-514-5770 (olandeză)
Noua Zeelandă	0800-446-149 (engleză)
Nicaragua	255-6658 (spaniolă)
Norvegia	Suport "up and running": 6681-1100 Suport și service în garanție: 8152-1550 (norvegiană)
Panama	206-6047 (spaniolă)
Peru	0-800-50-866 (spaniolă)
Filipine	1800-1888-1426 +63-2-995-8420 (engleză, filipino)
Polonia	+48-22-878-6999
Portugalia	+351-21-892-7147 (portugheză)
România	+4-021-224-4015
Federația Rusă	+7-095-940-2000 (rusă)
Singapore	1800-3172-888 (engleză, bahasa, melayu)
Slovacia	+421-2-4954-1217

Țară sau regiune	Număr de telefon
Slovenia	+386-1-4796-699
Spania	91-714-7983 91-397-6503 (spaniolă)
Sri Lanka	+94-11-2448-442 (engleză)
Suedia	Suport "up and running": 08-477-4420 Suport și service în garanție: 077-117-1040 (suedeză)
Elveția	Suport "up and running": 058-333-0900 Suport și service în garanție: 0800-55-54-54 (germană, franceză, italiană)
Taiwan	886-2-8723-9799 (mandarină)
Thailanda	1-800-299-229 (thai)
Turcia	00800-4463-2041 (turcă)
Marea Britanie	Suport "up and running": 01475-555-055 Suport și service în garanție (hardware): 08705-500-900 Suport și service în garanție (software): 08457-151-516 (engleză)
Statele Unite	1-800-426-7378 (engleză)
Uruguay	000-411-005-6649 (spaniolă)
Venezuela	0-800-100-2011 (spaniolă)
Vietnam	Pentru zona nordică și Hanoi: 84-4-8436675 Pentru zona sudică și Chi Minh: 84-8-829-5160 (engleză, vietnameză)

Anexa B. Observații

Este posibil ca Lenovo să nu ofere în toate țările produsele, serviciile sau caracteristicile discutate în acest document. Luați legătura cu reprezentantul Lenovo local pentru informații despre produsele și serviciile disponibile în zona dumneavoastră. Referirea la un produs, program sau serviciu Lenovo nu înseamnă că se afirmă sau că se sugerează faptul că poate fi folosit numai acel produs, program sau serviciu Lenovo. Poate fi folosit în loc orice produs, program sau serviciu care este echivalent din punct de vedere funcțional și care nu încalcă un drept Lenovo de proprietate intelectuală. Însă este responsabilitatea utilizatorului de a evalua și verifica operarea unui alt produs, program sau serviciu.

Lenovo poate avea brevete sau aplicații în curs de brevetare care să acopere subiectele descrise în acest document. Furnizarea acestui document nu vă oferă licență pentru aceste patente. Puteți trimite întrebări cu privire la licențe, în scris, la:

Lenovo (United States), Inc.
500 Park Offices Drive, Hwy. 54
Research Triangle Park, NC 27709
U.S.A.
Attention: Lenovo Director of Licensing

LENOVO GROUP LTD. OFERĂ ACEASTĂ PUBLICAȚIE “CA ATARE”, FĂRĂ NICI UN FEL DE GARANȚIE, EXPRESĂ SAU IMPLICITĂ, INCLUZÂND, DAR FĂRĂ A SE LIMITA LA ELE, GARANȚIILE SUBÎNȚELESE DE NEÎNCĂLCARE A UNUI DREPT, DE VANDABILITATE SAU DE POTRIVIRE PENTRU UN ANUMIT SCOP. Deoarece unele jurisdicții nu permit renunțarea la garanțiile exprese sau implicite în anumite tranzacții, este posibil ca această declarație să nu fie valabilă în cazul dumneavoastră.

Aceste informații pot conține erori tehnice sau tipografice. În mod periodic, informațiile prezentate aici sunt actualizate; modificările vor apărea în noile ediții ale acestei publicații. Lenovo poate aduce îmbunătățiri și/sau modificări produsului (produselor) și/sau programului (programelor) descrise în această publicație în orice moment, fără notificare.

Produsele menționate în acest document nu sunt destinate utilizării pentru implant sau alte aplicații medicale în care funcționarea defectuoasă poate produce rănirea sau moartea unei persoane. Informațiile conținute în acest document nu afectează sau modifică specificațiile și garanția produselor Lenovo. Nimic din ceea ce conține acest document nu reprezintă o licență expresă sau implicită sau o excepție privind drepturile de proprietate intelectuală ale Lenovo sau ale părților terțe. Toate informațiile conținute în acest document au fost obținute în medii specifice și sunt furnizate în scop ilustrativ. Rezultatele obținute în alte medii de funcționare pot fi diferite.

Lenovo poate utiliza sau distribui oricare dintre informațiile pe care le furnizați, în orice mod pe care îl consideră adecvat, fără ca aceasta să implice vreo obligație pentru dumneavoastră.

Referirile din această publicație la situri Web non-IBM au rolul de a vă ajuta, fără ca ele să însemne susținerea respectivelor situri Web. Materialele de pe siturile Web respective nu fac parte din materialele pentru acest produs Lenovo, iar utilizarea acestor situri Web se face pe propriul risc.

Toate datele referitoare la performanță prezentate aici au fost determinate într-un mediu controlat. Ca urmare, rezultatele obținute în alte medii de funcționare pot fi diferite. Este posibil ca unele măsurători să fi fost făcute pe sisteme la nivel de dezvoltare și nu se poate garanta că astfel de măsurători vor avea rezultate identice pe sistemele disponibile la nivel general. Mai mult, este posibil ca anumite rezultate să fi fost estimate prin extrapolare. Rezultatele reale pot fi diferite. Utilizatorii acestui document trebuie să verifice dacă datele sunt valabile pentru mediul lor de lucru specific.

Mărci comerciale

Următorii termeni sunt mărci comerciale deținute de Lenovo în Statele Unite, în alte țări sau ambele:

Lenovo
ThinkCentre
ThinkPad
ThinkVision

Microsoft, Windows și Windows NT sunt mărci comerciale deținute de Microsoft Corporation în Statele Unite, în alte țări sau ambele.

Alte nume de companii, de produse sau de servicii pot fi mărci comerciale sau mărci de serviciu ale altora.