

Proiettore microportatile iLM300 IBM



Guida per l'utente

Proiettore microportatile iLM300 IBM



Guida per l'utente

Nota: Prima di utilizzare queste informazioni ed il prodotto a cui sono allegate, leggere le informazioni nelle sezioni Appendice F, "Informazioni sulla garanzia" a pagina 41 e Appendice G, "Informazioni particolari" a pagina 51.

Indice

Informazioni sulla sicurezza: Leggere prima	v
Informazioni su questo manuale.	vii
Registrazione delle opzioni	vii
Capitolo 1. Installazione del proiettore.	1
Introduzione	1
Risoluzione dell'immagine.	1
Compatibilità	1
Disimballaggio del proiettore	1
Istruzioni sull'utilizzo	2
Impostazione del proiettore	4
Collegamento di un elaboratore al proiettore.	5
Collegamento di un lettore video	6
Capitolo 2. Utilizzo del proiettore	9
Regolazione dell'immagine	9
Regolazione della messa a fuoco dell'immagine.	9
Utilizzo del telecomando e della tastierina del proiettore	10
Tastierina o telecomando	10
Utilizzo del telecomando	11
Pulsanti del telecomando Sinistra (S) e Destra (D)	11
Pulsanti Freccia su/Freccia giù	11
Utilizzo dei menu visualizzati	12
Navigazione nei menu visualizzati	12
Menu Di base	12
Menu Impostazione	14
Appendice A. Accessori e specifiche del prodotto	25
Specifiche	25
Accessori	25
Sostituzione di lampade	25
Appendice B. Manutenzione e risoluzione dei problemi.	27
Pulizia delle lenti	27
Sostituzione della lampada del proiettore	27
Sostituzione della batterie nel telecomando.	29
Risoluzione dei problemi	30
Aggiunta di sicurezza	31
Appendice C. Attivazione dell'elaboratore portatile.	33
Appendice D. Utilizzo della funzione mirror del video.	37
Utilizzo della funzione mirror del video con un elaboratore PowerBook	37
Utilizzo della funzione Simulscan	37
Appendice E. Dimensione dell'immagine proiettata.	39
Appendice F. Informazioni sulla garanzia	41
Periodo di garanzia.	41
Sostituzione di lampade	41
Supporto e assistenza	41
Informazioni sulla garanzia sul World Wide Web.	41

Supporto tecnico in linea	41
Assistenza tecnica telefonica	42
Dichiarazione di garanzia limitata IBM Z125-4753-06 8/2000	43
Parte 1 - Condizioni generali	43
Parte 2 - Termini specifici per i paesi	45
Appendice G. Informazioni particolari	51
Marchi	51
Dichiarazione FCC (Federal Communications Commission)	52

Informazioni sulla sicurezza: Leggere prima

Before installing this product, read the Safety Information.

مج، يجب قراءة دات السلامة

Antes de instalar este produto, leia as Informações de Segurança.

在安装本产品之前，请仔细阅读 **Safety Information** (安全信息)。

Prije instalacije ovog produkta obavezno pročitajte Sigurnosne Upute.

Před instalací tohoto produktu si přečtěte příručku bezpečnostních instrukcí.

Læs sikkerhedsforskrifterne, før du installerer dette produkt.

Ennen kuin asennat tämän tuotteen, lue turvaohjeet kohdasta Safety Information.

Avant d'installer ce produit, lisez les consignes de sécurité.

Vor der Installation dieses Produkts die Sicherheitshinweise lesen.

Πριν εγκαταστήσετε το προϊόν αυτό, διαβάστε τις πληροφορίες ασφάλειας (safety information).

לפני שתתקינו מוצר זה, קראו את הוראות הבטיחות.

A termék telepítése előtt olvassa el a Biztonsági előírásokat!

Prima di installare questo prodotto, leggere le Informazioni sulla Sicurezza.

製品の設置の前に、安全情報をお読みください。

본 제품을 설치하기 전에 안전 정보를 읽으십시오.

Пред да се инсталира овој продукт, прочитајте информацијата за безбедност.

Lees voordat u dit product installeert eerst de veiligheidsvoorschriften.

Les sikkerhetsinformasjonen (Safety Information) før du installerer dette produktet.

Przed zainstalowaniem tego produktu, należy zapoznać się z książką "Informacje dotyczące bezpieczeństwa" (Safety Information).

Antes de instalar este produto, leia as Informações sobre Segurança.

Перед установкой продукта прочтите инструкции по технике безопасности.

Pred inštaláciou tohto zariadenia si pečítajte Bezpečnostné predpisy.

Pred namestitvijo tega proizvoda preberite Varnostne informacije.

Antes de instalar este producto lea la información de seguridad.

Läs säkerhetsinformationen innan du installerar den här produkten.

安裝本產品之前，請先閱讀「安全資訊」。

Informazioni su questo manuale

Questo manuale contiene le istruzioni sull'installazione, l'utilizzo, la manutenzione e la risoluzione dei problemi del proiettore microportatile iLM300 IBM®.

Questa guida contiene la descrizione del prodotto, l'installazione e le istruzioni sul software nelle seguenti lingue:

- Francese
- Tedesco
- Italiano
- Spagnolo
- Portoghese brasiliano
- Cinese semplificato
- Cinese tradizionale

Le appendici contengono le informazioni relative all'assistenza tecnica ed il supporto, agli accessori e alle specifiche. Contengono le informazioni particolari e quelle sulla garanzia del prodotto.

Nota: Le illustrazioni contenute in questo manuale potrebbero essere leggermente diverse rispetto a quelle dei propri componenti della macchina.

Registrazione delle opzioni

Grazie per aver scelto questo prodotto IBM®. Effettuare la registrazione del prodotto e fornire le informazioni per rendere migliore l'aiuto IBM in futuro. La collaborazione è importante per lo sviluppo dei prodotti e dei servizi, oltre allo sviluppo delle comunicazioni. Registrare l'opzione al sito web dell'IBM visitando l'indirizzo

<http://www.ibm.com/pc/register>

L'IBM invierà le informazioni e gli aggiornamenti relativi al prodotto registrato a meno che non venga indicato nel questionario del sito web che non si desidera ricevere ulteriori informazioni.

Capitolo 1. Installazione del proiettore

Questo capitolo contiene le istruzioni sull'installazione e sull'utilizzo del proiettore.

Introduzione

Il proiettore microportatile iLM300 IBM® viene designato specificatamente per l'elaboratore portatile. Esso genera immagini nitide e chiare utilizzando la tecnologia DLP (Digital Light Processing) ed è caratterizzato da un connettore M1-DA. E' semplice collegare, utilizzare, trasportare e conservare il proiettore.

Risoluzione dell'immagine

La risoluzione XGA dell'immagine proiettata è 1024 x 768. Il proiettore è compatibile con le risoluzioni video fino a 1280 x 1024. Se la risoluzione video dell'elaboratore è superiore a 1280 x 1024, ripristinarla con una risoluzione più bassa prima di collegare il proiettore.

Nota: l'immagine viene potenziata automaticamente a 640 x 480 e 800 x 600 ad immagini da 1024 x 768.

Compatibilità

Il proiettore è compatibile con un'ampia varietà di elaboratori e video, inclusi:

- Elaboratori compatibili IBM, inclusi elaboratori portatili, sino ad una risoluzione di 1280 x 1024.
- Elaboratori Apple Macintosh e PowerBook fino ad una risoluzione di 1280 x 1024.
- La maggior parte dei lettori VCR, DVD e lettori disco laser.

Disimballaggio del proiettore

Attenzione

Quest prodotto contiene Metal Arc Lamp che contiene mercurio. Il prodotto usato va smaltito in accordo alla normativa in vigore (DPR 915/82 e successive disposizioni e disposizioni locali).

Il proiettore viene fornito con i componenti visualizzati nella figura riportata di seguito. Accertarsi che tutti i componenti siano inclusi. Se mancasse un componente, contattare il punto di acquisto.

Se l'utente è esperto nell'installazione dei sistemi di presentazione, utilizzare la scheda *Avvio rapido*, fornita con questa opzione. Per le informazioni dettagliate sulla connessione e sul funzionamento del

proiettore, consultare la *Guida per l'utente* del CD.

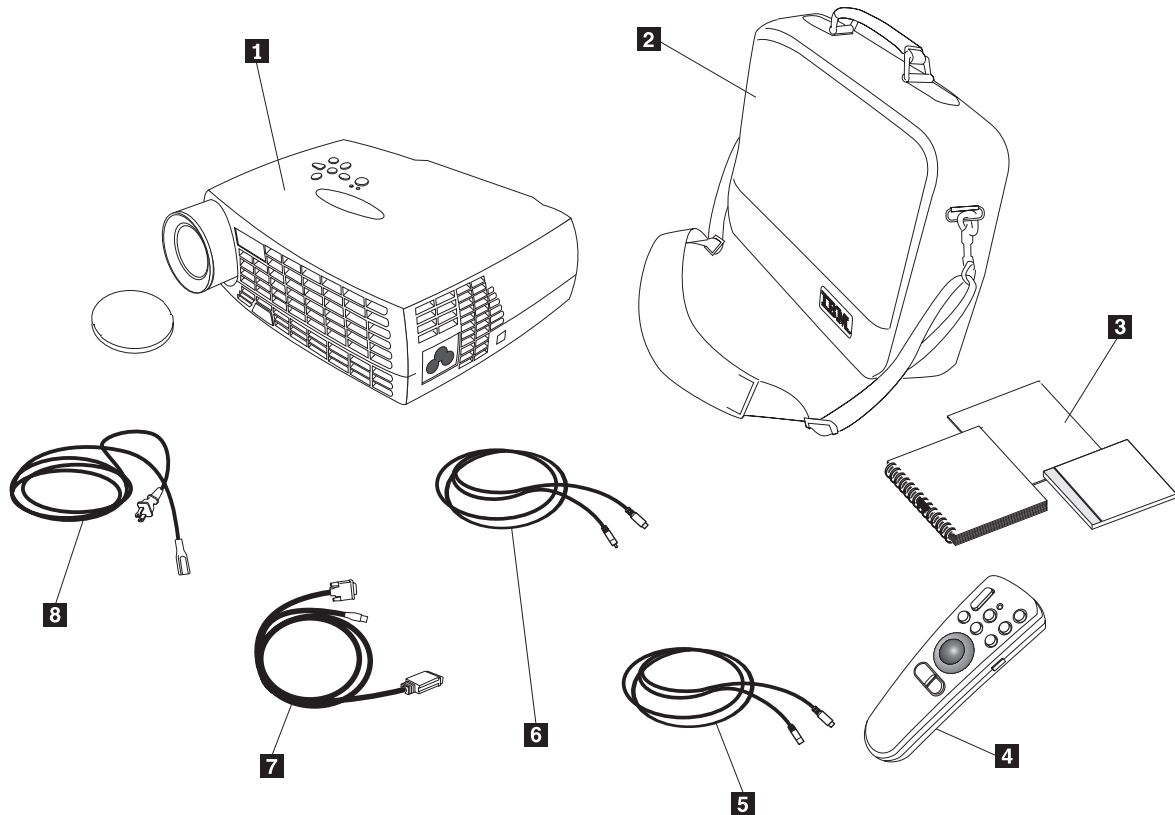

1 Proiettore microportatile iL300 IBM e cappuccio per lenti

2 Custodia morbida

3 Scheda *Avvio rapido* e CD della *Guida per l'utente* in linea multilingua

4 Telecomando

5 Cavo S-video

6 Cavo video composto

7 Cavo dati M1-DA (da analogico a digitale), incluso il mouse USB

8 Cavo di alimentazione

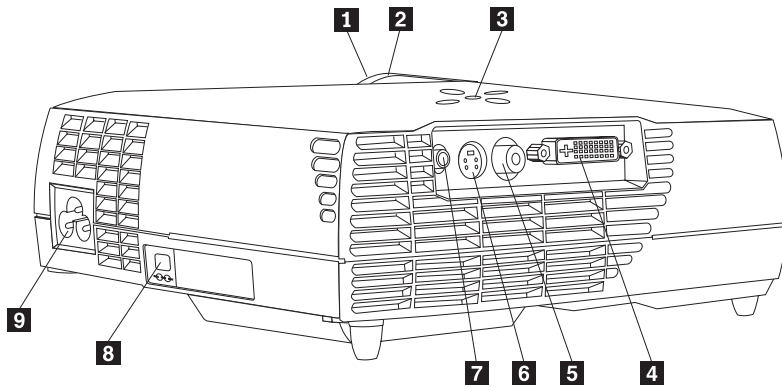

1 Ghiera dello zoom

4 Connettore dell'elaboratore

7 Immissione audio

2 Anello di messa a fuoco

5 Video

8 Blocco di sicurezza

3 Tastierina

6 S-Video

9 Cavo di alimentazione

Istruzioni sull'utilizzo

Quando si utilizza il proiettore, osservare le seguenti istruzioni.

Attenzione:

Non guardare direttamente nelle lenti del proiettore quando la lampada è accesa. La luminosità potrebbe danneggiare la vista.

Attenzione:

Quando si utilizza il proiettore, seguire queste istruzioni.

- Non bloccare le griglie del proiettore. La limitazione del flusso d'aria può causare un surriscaldamento e lo spegnimento. Se si verifica tale condizione, è necessario attendere pochi minuti prima di riaccenderlo.
- Gestire il proiettore nello stesso modo in cui viene gestito qualsiasi altro prodotto composto da componenti di vetro. Non far cadere il proiettore.
- Evitare di lasciare il proiettore sotto la luce diretta del sole o a temperature minime estreme. Se si verifica tale condizione, prima di utilizzarlo, raggiungere una temperatura ambiente.
- Trasportare il proiettore nella propria custodia. Per informazioni relative all'ordinazione degli accessori del proiettore, consultare "Accessori" nell'Appendice A.

Impostazione del proiettore

Prima di accendere il proiettore, verificare che sia state effettuate tutte le connessioni. Per impostare il proiettore, utilizzare la seguente procedura:

1. Posizionare il proiettore su una superficie piana.
 - E' necessario che il proiettore sia compreso entro i 3 m dalla fonte di alimentazione ed entro 1,8 m dall'elaboratore.
 - Se si desidera proiettare da un pannello traslucido, impostare il proiettore dietro al pannello. Per istruzioni sul capovolgimento dell'immagine, consultare le istruzioni relative alla Proiezione posteriore, contenuta nella sezione "Menu Sistema" a pagina 18.
2. Posizionare il proiettore ad una distanza desiderata dal pannello.
 - Se l'immagine è troppo grande o è troppo piccola, impostare la ghiera dello zoom per regolare la dimensione e spostare il proiettore in avanti e all'indietro. Una volta effettuate tutte le connessioni descritte in questa sezione, è possibile apportare le regolazioni. La seguente figura illustra tre dimensioni di immagine proiettata. Per ulteriori informazioni sulla dimensione dell'immagine, consultare la sezione Appendice E, "Dimensione dell'immagine proiettata" a pagina 39.

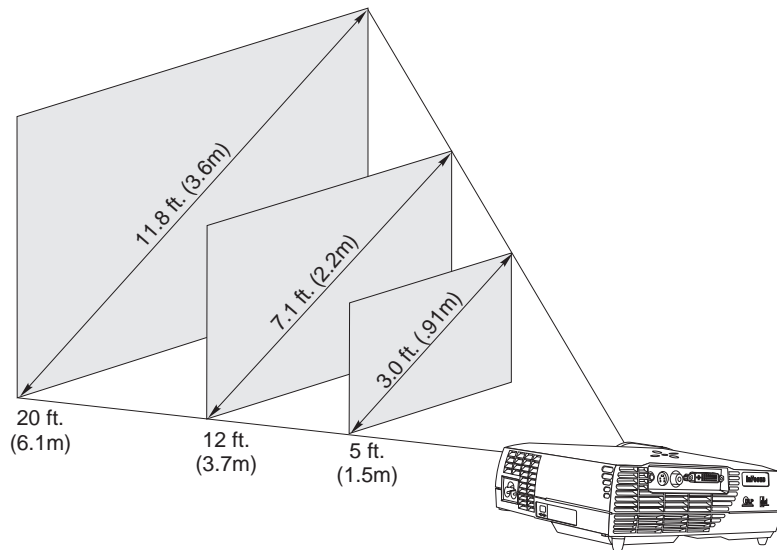

3. Verificare che il proiettore sia scollegato e che l'elaboratore sia spento.



PERICOLO

La corrente elettrica circolante nei cavi di alimentazione, del telefono e di segnale è pericolosa.

Per evitare il pericolo di scosse elettriche:

- Durante i temporali, non collegare o scollegare cavi, non effettuare l'installazione, la manutenzione o la riconfigurazione di questo prodotto.
- Collegare tutti i cavi di alimentazione ad una presa elettrica collegata correttamente e con presa di terra.
- Collegare alle prese elettriche appropriate tutte le apparecchiature che verranno utilizzate per questo prodotto.
- Quando possibile, utilizzare una sola mano per collegare o scollegare i cavi di segnale.
- Non accendere assolutamente apparecchiature in presenza di incendi, perdite d'acqua o danno strutturale.
- Scollegare i cavi di alimentazione, i sistemi di telecomunicazione, le reti e il modem prima di aprire i coperchi del dispositivo, salvo istruzioni contrarie relative alle procedure di installazione e configurazione.
- Collegare e scollegare i cavi come di seguito indicato quando si installano, si trasportano o si aprono i coperchi di questo prodotto e delle unità ad esso collegate.

Per collegare:

1. Spegnerle unità (OFF).
2. Collegare tutti i cavi alle unità.
3. Collegare i cavi di segnale ai rispettivi connettori.
4. Collegare i cavi di alimentazione alla presa elettrica.
5. Accendere l'unità (ON).

Per scollegare:

1. Spegnerle unità (OFF).
2. Scollegare i cavi di alimentazione dalla presa elettrica.
3. Scollegare i cavi di segnale dai rispettivi connettori.
4. Scollegare tutti i cavi dalle unità.

Nota: Se il proiettore viene collegato all'elaboratore, verificare che la distanza tra l'elaboratore ed il proiettore sia di 6 piedi o inferiore.

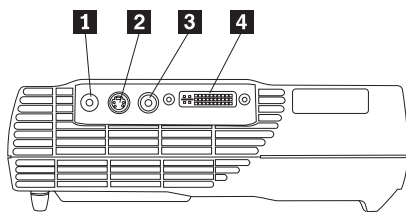

1 Immissione audio

2 S-Video

3 Video

4 Mouse USB/Elaboratore

Collegamento di un elaboratore al proiettore

Il proiettore viene fornito con un cavo dell'elaboratore. Se l'elaboratore dispone di una porta di emissione digitale, è possibile utilizzare il cavo dell'elaboratore digitale facoltativo, fornito separatamente. Per informazioni relative all'ordinazione, consultare la sezione "Accessori" a pagina 25.

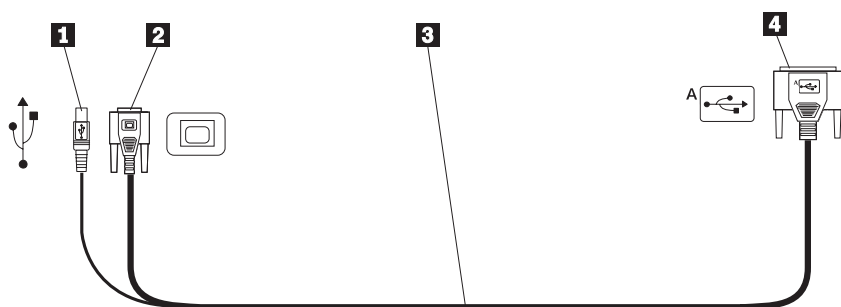

1 Ad un mouse USB

2 Al video dell'elaboratore

3 Al proiettore

4 Cavo analogico dell'elaboratore

1. Collegare un'estremità del connettore del cavo dell'elaboratore al connettore del proiettore come riportato nella figura seguente.
2. Collegare il connettore di colore blu all'altra estremità del cavo dell'elaboratore al connettore video dell'elaboratore.
3. Se si desidera avanzare le parti laterali nella presentazione di PowerPoint™ mediante il telecomando, collegare il cavo USB al connettore del mouse USB dell'elaboratore.

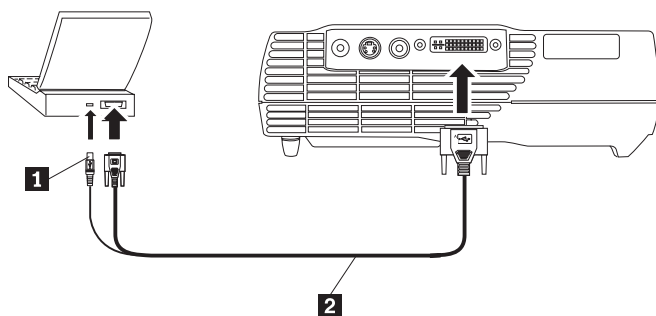

1 Mouse USB

2 Cavo dell'elaboratore

Nota:

1. Diversi elaboratori non accendono automaticamente la porta video estero quando viene collegato un video secondario, come un proiettore. Per il comando che attiva la porta del video esterno, consultare il manuale dell'elaboratore. Per attivare il video esterno, premere Fn+F7 sull'elaboratore IBM

ThinkPad®. Consultare una tabella di comandi di attivazione per gli elaboratori portatili, contenuta nella sezione Appendice C, "Attivazione dell'elaboratore portatile" a pagina 33.

2. Se il proiettore viene collegato ad un vecchio elaboratore Macintosh che non dispone di un connettore a 15 piedini, è necessario utilizzare un adattatore Macintosh tra l'elaboratore ed il proiettore.
3. Il mouse USB viene supportato per essere utilizzato solo con Microsoft Windows® 98, Microsoft Windows 2000 Professional e Apple OS 9.0 e successive.
4. Una volta collegato il mouse USB, non è necessario riavviare l'elaboratore.

Per le informazioni sull'avvio del proiettore e dell'elaboratore, consultare la sezione "Avvio del proiettore e regolazione dell'immagine" a pagina 7.

Collegamento di un lettore video

Per collegare un lettore video, utilizzare la seguente procedura.

- Se il lettore video utilizza un connettore video composto da un piedino circolare, utilizzare il cavo video composto.
- Se il lettore video utilizza un connettore S-video a quattro prese, utilizzare il cavo S-video. S-video genera un'immagine di alta qualità.

Avvertenza: E' possibile che il lettore video disponga di un connettore di Emissione video per la connessione del cavo coassiale. NON utilizzarlo per collegarlo al proiettore.

1. Collegare il cavo video composto di colore giallo al connettore Emissione video del lettore video in uso. Questo connettore può essere etichettato AI video. Se si utilizza un cavo S-video, collegare il connettore circolare di colore nero al connettore Emissione video del lettore video.
2. Collegare il connettore circolare di colore giallo al connettore Video composto del proiettore.

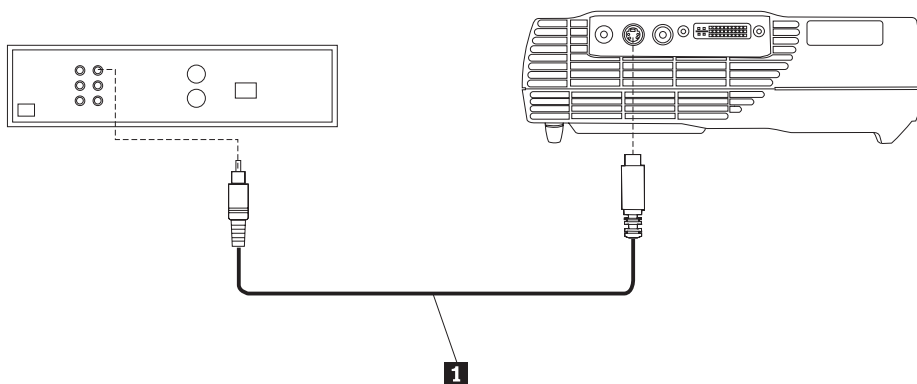

1 Cavo S-Video

Il proiettore è compatibile con questi standard video di trasmissione: NTSC, NTSC 4.43, PAL, PAL-M, PAL-N, PAL-60 e SECAM. Viene regola automaticamente per ottimizzare le prestazioni per i video in arrivo.



PERICOLO

La corrente elettrica circolante nei cavi di alimentazione, del telefono e di segnale è pericolosa.

PERICOLO

La corrente elettrica circolante nei cavi di alimentazione, del telefono e di segnale è pericolosa.

Per evitare il pericolo di scosse elettriche:

- Durante i temporali, non collegare o scollegare cavi, non effettuare l'installazione, la manutenzione o la riconfigurazione di questo prodotto.
- Collegare i cavi di alimentazione ad una presa elettrica collegata correttamente e con presa di terra.
- Collegare alle prese elettriche appropriate tutte le apparecchiature che verranno utilizzate per questo prodotto.
- Quando possibile, utilizzare una sola mano per collegare o scollegare i cavi di segnale.
- Non accendere assolutamente apparecchiature in presenza di incendi, perdite d'acqua o danno strutturale.
- Scollegare i cavi di alimentazione, i sistemi di telecomunicazione, le reti e il modem prima di aprire i coperchi del dispositivo, salvo istruzioni contrarie relative alle procedure di installazione e configurazione.
- Collegare e scollegare i cavi come di seguito indicato quando si installano, si trasportano o si aprono i coperchi di questo prodotto e delle unità ad esso collegate.

Per collegare:

1. Spegnerne le unità (OFF).
2. Collegare tutti i cavi alle unità.
3. Collegare i cavi di segnale ai rispettivi connettori.
4. Collegare i cavi di alimentazione alla presa elettrica.
5. Accendere l'unità (ON).

Per scollegare:

1. Spegnerne le unità (OFF).
2. Scollegare i cavi di alimentazione dalla presa elettrica.
3. Scollegare i cavi di segnale dai rispettivi connettori.
4. Scollegare tutti i cavi dalle unità.

Avvio del proiettore e regolazione dell'immagine

Per avviare il proiettore e regolare l'immagine, utilizzare la seguente procedura.

1. Rimuovere il cappuccio per lenti.
2. Collegare il cavo di alimentazione alla parte laterale del proiettore e poi collegarlo ad una presa elettrica. E' preferibile che venga utilizzata una protezione di alimentazione da sbalzi di tensione. Utilizzare sempre il cavo di alimentazione fornito con il proiettore.

Nota: Con alcuni elaboratori, è importante l'ordine in cui viene avviata l'apparecchiatura. La maggior parte degli elaboratori viene accesa in un secondo momento, dopo che tutte le periferiche sono state accese. Per stabilire l'ordine corretto, consultare la documentazione dell'elaboratore.

3. Premere il pulsante di alimentazione, posto sulla parte superiore del proiettore. Le ventole vengono avviate e l'indicatore luminoso, situato sulla parte superiore del proiettore, è di colore verde e fino a quando viene visualizzato il pannello di avvio. L'operazione richiede circa un minuto per caricare l'immagine in modo corretto.
4. Se viene collegato un lettore video, accenderlo.
 - L'immagine del video viene visualizzata sul pannello di proiezione. In caso contrario, premere il pulsante Seleziona della tastierina numerica o il pulsante Video del telecomando per visualizzare l'immagine del video.
5. Avviare l'elaboratore.

Nota: La prima volta che l'elaboratore viene collegato al proiettore, è possibile che l'elaboratore visualizzi un messaggio che indica il rilevamento di un nuovo hardware. E' possibile che venga visualizzata la finestra Installazione guidata nuovo hardware. Utilizzare la procedura guidata per installare il driver di periferica corretto per un video Plug and Play.

- L'immagine dell'elaboratore viene visualizzata sul pannello di proiezione. In caso contrario, premere il pulsante Seleziona della tastierina numerica o il pulsante Computer del telecomando per visualizzare l'immagine del computer.
- Verificare che la porta del video esterno dell'elaboratore portatile sia attiva; per informazioni dettagliate, consultare la sezione Appendice C, "Attivazione dell'elaboratore portatile" a pagina 33.

- Se necessario, regolare l'immagine utilizzando i menu visualizzati del proiettore. Per visualizzare i menu, premere il pulsante Menu della tastierina numerica e del telecomando. Per ulteriori informazioni sui menu, consultare la sezione "Utilizzo dei menu visualizzati" a pagina 12.

Spegnimento del proiettore

Per spegnere il proiettore, premere il pulsante di accensione. Se si desidera riaccendere la lampada, attendere il raffreddamento della lampada di 90 secondi. La lampada non si accenderà se essa sarà surriscaldata.

Nota: Per ottimizzare la durata della lampada, consentire l'esecuzione della ventola del proiettore per almeno cinque minuti prima di rimuovere il cavo di alimentazione.

Capitolo 2. Utilizzo del proiettore

Questo capitolo descrive come utilizzare e regolare il proiettore. Esso fornisce un riferimento ai pulsanti della tastierina, del telecomando e alle opzioni disponibili dai menu visualizzati.

Regolazione dell'immagine

Per regolare l'immagine, procedere nel modo seguente:

- Verificare che l'apparecchiatura sia stata attivata nell'ordine corretto. Consultare la sezione "Avvio del proiettore e regolazione dell'immagine" a pagina 7.
- Se l'immagine non viene visualizzata completamente, ingrandire e ridurre l'immagine, regolare l'altezza del proiettore oppure centrare l'immagine regolando la propria posizione orizzontale o verticale. Accertarsi che il proiettore sia posizionato a 90 gradi sul pannello.
- Se l'immagine non viene adattata all'area di proiezione oppure, diversamente, non viene inquadrata correttamente, utilizzare il pulsante Chiave di volta, situato sulla parte superiore del proiettore. Inoltre, consultare la funzione chiave di volta nella sezione "Menu Di base" a pagina 12.
- Se l'immagine non viene evidenziata, ruotare le lenti della messa a fuoco, come illustrato di seguito.
- Se i colori non vengono visualizzati correttamente, regolare la luminosità, la tonalità ed il colore. Consultare la sezione "Menu Impostazione" a pagina 14.

Regolazione della messa a fuoco dell'immagine

Per evidenziare l'immagine, ruotare la ghiera di messa a fuoco **1** nella seguente figura, fino a quando l'immagine diventa più chiara. Per regolare la dimensione dell'immagine, ruotare la ghiera dello zoom, **2**.

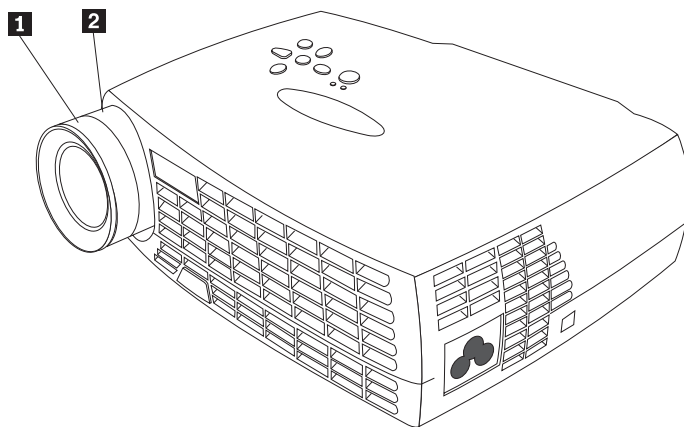

Nota: per ottenere la migliore qualità di messa a fuoco generale, visualizzare un menu ed evidenziare il testo. La messa a fuoco del testo assicurerà la migliore qualità generale dell'immagine. Per informazioni sulla visualizzazione di un menu, consultare la sezione "Navigazione nei menu visualizzati" a pagina 12.

Il proiettore viene fornito con un blocco automatico, piedini di inclinazione ed un pulsante. Per sollevare il proiettore:

1. Tenere premuto il pulsante di elevazione **1**.
2. Sollevare il proiettore all'altezza desiderata e rilasciare il pulsante per bloccare il piedino di elevazione **2**.

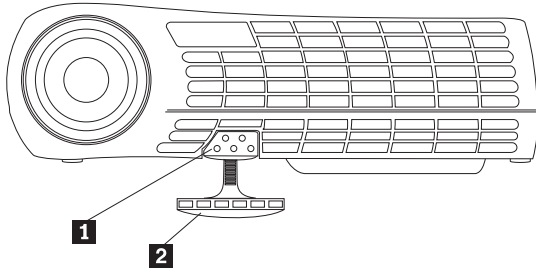

Utilizzo del telecomando e della tastierina del proiettore

Sulla tastierina del proiettore, in basso a sinistra, e sul telecomando, in basso a destra, utilizzare il pulsante Menu per visualizzare i menu. Utilizzare il pulsante Seleziona della tastierina del proiettore o i pulsanti Computer e Video del telecomando, in basso a destra, per selezionare le unità collegate al proiettore. Per informazioni dettagliate, consultare la sezione "Utilizzo dei menu visualizzati" a pagina 12.

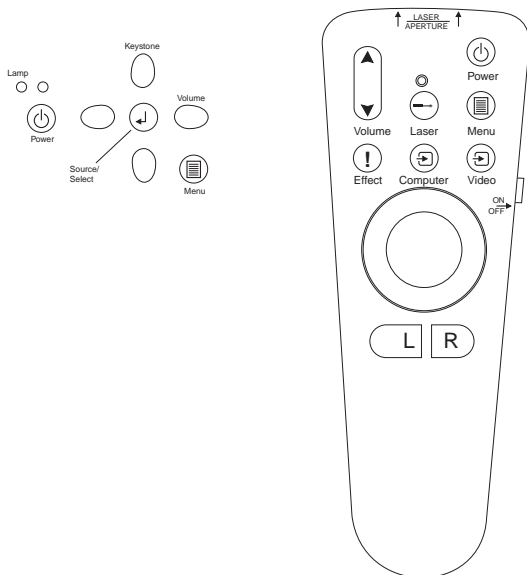

Tastierina o telecomando

Quando più di una sorgente di immagine è collegata al proiettore, scegliere di

- premere il pulsante Seleziona sulla tastierina
- premere il pulsante Computer o Video del telecomando
- utilizzare la funzione Ricerca di sorgente nei menu visualizzati per rilevare automaticamente il tipo di sorgente collegato. Consultare "Ricerca di sorgente" a pagina 18.

Nota: se la funzione Ricerca di sorgente non è attiva e si dispone di più unità collegate al proiettore, potrebbe essere necessario premere il pulsante Seleziona più di una volta per rilevare la sorgente attiva. Se si utilizza il pulsante Seleziona, le sorgenti ruotano in questo ordine: analogico di dati, digitale di dati, S-video e video composto.

Utilizzo del telecomando

Utilizzare i pulsanti L e R del telecomando per potenziare le diapositive nella presentazione. Collegare il connettore mouse USB al cavo del proiettore all'elaboratore. Per le informazioni dettagliate, consultare la sezione "Collegamento di un elaboratore al proiettore" a pagina 5.

Puntare il telecomando sul pannello di proiezione oppure sulla parte anteriore del proiettore (piuttosto che all'elaboratore). L'intervallo di un ottimo funzionamento è di circa 7,6 metri. Se il telecomando viene puntato sul pannello di proiezione, è necessario che la distanza del pannello e la parte inferiore del proiettore sia uguale o inferiore a 7,6 metri. Per ottenere risultati migliori, puntare il telecomando direttamente sul proiettore.

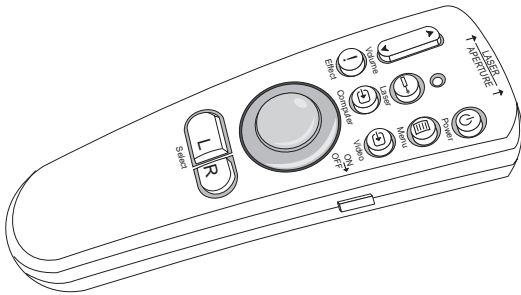

Premere il pulsante laser di colore rosso per utilizzare il puntatore laser, situato sulla parte superiore del telecomando. Utilizzare il puntatore laser per enfatizzare i punti chiave della presentazione.

Pulsanti del telecomando Sinistra (S) e Destra (D)

Tali pulsanti funzionano in modo simile ai pulsanti Pag Su e Pag Giù, situati sulla tastiera dell'elaboratore. E' possibile utilizzarli per scorrere la presentazione di diapositive. Per utilizzare questa funzione, collegare il connettore del mouse USB del cavo dell'elaboratore all'elaboratore. Consultare la sezione "Collegamento di un elaboratore al proiettore" a pagina 5.

Pulsanti Freccia su/Freccia giù

Utilizzare questi pulsanti per navigare ed apportare modifiche ai menu visualizzati. Consultare la sezione "Utilizzo dei menu visualizzati" a pagina 12.

Utilizzo dei menu visualizzati

Il proiettore dispone di menu visualizzati dai quali è possibile apportare regolazione e modificare diverse impostazioni che non sono disponibili direttamente dalla tastierina.

Navigazione nei menu visualizzati

Le seguenti convenzioni sono valide quando si utilizzano i menu visualizzati:

- Premere il pulsante **Menu** del telecomando o della tastierina del proiettore per visualizzare i menu.
- Utilizzare la trackball del telecomando e i tasti freccia della tastierina e del telecomando per navigare nei menu.
- Selezionare le opzioni di menu premendo il pulsante **S/Selezione** del telecomando.

Nota: è possibile che alcune voci non siano disponibili. Ciò indica che la voce non è valida oppure non è abilitata fino a quando viene apportata un'altra selezione.

- Premere **Menu** di nuovo per chiudere i menu.

Nota: se non è presente alcuna attività, i menu vengono chiusi automaticamente dopo 30 secondi. Qualsiasi modifica apportata alle impostazioni viene salvata. Alcune modifiche, come un logo personalizzato, non diventano attive fino a quando il proiettore viene spento e riavviato.

Per visualizzare i menu, premere il pulsante Menu della tastierina o del telecomando. Il primo menu è il menu Di base. Premere il tasto freccia verso il basso per spostare il cursore verso il basso e premere il tasto freccia verso l'alto per spostare il cursore verso l'alto. L'opzione di menu selezionata viene evidenziata.



Utilizzare i tasti freccia per regolare un'impostazione o accedere e spegnere. Una volta effettuata l'operazione, premere il pulsante **S/Selezione**. Premere i tasti freccia verso l'alto e verso il basso per spostarsi su un'altra impostazione. Una volta completate le modifiche, navigare su Freccia Esci, quindi premere **S/Selezione**. Viene visualizzato il menu precedente. Premere **Menu** per uscire dal sistema di menu oppure navigare in un altro menu secondario.

Le seguenti sezioni forniscono una panoramica dei menu.

Menu Di base

Nel menu Di base, è possibile apportare le modifiche alle impostazioni di ripristino, di colore, di luminosità, di contrasto e di chiave di volta. E' anche possibile accedere al menu Impostazione.

Contrasto

Regolare il contrasto (rapporto tra chiaro e scuro) dai valori di 0 - 100.

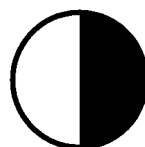

Luminosità

Regolare la luminosità generale dell'immagine dai valori tra 0 - 100.

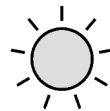

Colore

Regolare l'intensità di colore dai valori tra 0 - 100.

Chiave di volta

Regolare l'angolazione dell'immagine per inquadrare oppure adattare l'immagine all'area di proiezione.

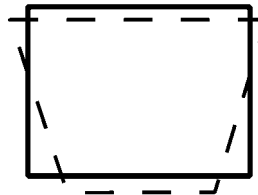

Per l'accesso diretto alla correzione della chiave di volta, premere i tasti freccia verso sinistra e verso destra della tastierina del proiettore, senza entrare nel menu visualizzato. Utilizzare i tasti freccia verso l'alto e verso il basso della tastierina del proiettore per regolare l'angolazione dell'immagine dai valori tra -63 a +64.



Keystone



Premere il pulsante ↑ per ridurre la parte superiore dell'immagine **1** e premere il pulsante ↓ chiave di volta per ridurre la parte inferiore **2**.

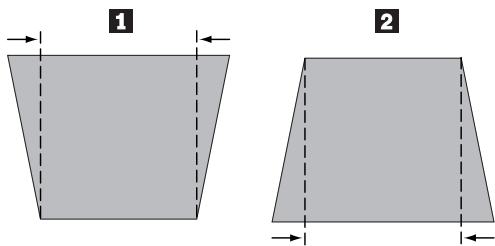

Impostazione

Utilizzare l'opzione Impostazione per accedere agli altri menu per la qualità dell'immagine, la lingua di menu e il servizio e gli effetti dell'immagine. Consultare la sezione "Menu Impostazione".



Ripristina

Utilizzare l'opzione Ripristina per sincronizzare le impostazioni all'unità di origine collegata attualmente.



Informazioni

Utilizzare questa opzione per reperire le informazioni su una funzione utilizzata attualmente.



Menu Impostazione

Per accedere al menu Impostazione, premere il pulsante Menu per visualizzare il menu Di base. Premere il tasto freccia verso il basso per evidenziare il menu Impostazione, quindi premere Seleziona per aprire il menu Impostazione.

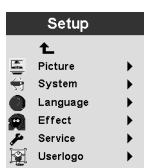

Immagine, Sistema, Lingua, Effetti e Servizio hanno i menu secondari. Le seguenti sezioni descrivono le opzioni di menu Impostazione.

Immagine

Utilizzare l'opzione Immagine per visualizzare un menu di opzioni per Aspetto schermo, Temp colore, Nitidezza, Applicazione, ARLS, Riempimento, Larghezza, Posizione e Tonalità.

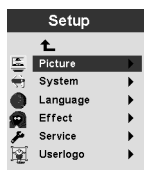

Per ulteriori informazioni sul menu Immagine, consultare la sezione "Menu Immagine" a pagina 16.

Sistema

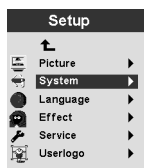

Per ulteriori informazioni sul menu Sistema, consultare la sezione "Menu Sistema" a pagina 18.

Lingua



Per ulteriori informazioni sul menu Lingua, consultare la sezione "Menu Lingua" a pagina 19.

Effetto

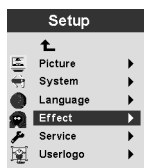

Per ulteriori informazioni sul menu Effetto, consultare la sezione "Menu Effetto" a pagina 19.

Servizio

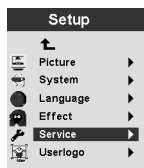

Per ulteriori informazioni sul menu Servizio, consultare la sezione "Menu Servizio" a pagina 21.

Logo utente



Per ulteriori informazioni sul menu Logo utente, consultare la sezione “Menu Logo dell’utente” a pagina 22.

Menu Immagine

La seguente sezione contiene le spiegazioni delle voci di menu nel menu Immagine.

Aspetto schermo

Selezionare il rapporto verticale - orizzontale. L’impostazione predefinita è 4:3.

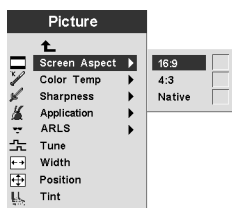

Temp colore

Modificare l’intensità dei colori proiettati. Il valore predefinito è 7300 Kelvin.

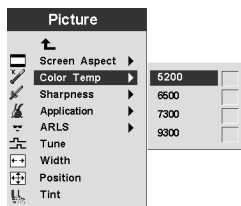

Nitidezza

Impostare la nitidezza e la luminosità delle immagini video. Il valore predefinito è impostato sul valore più nitido.

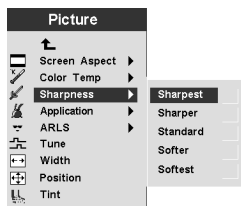

Applicazione

Impostare l'origine delle informazioni visualizzate da Normale, Teatro e Fotografia.

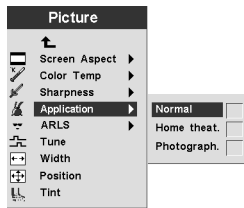

ARLS

Con il sensore ARLS (Automatic Room Light Sensor) è possibile regolare le impostazioni dell'immagine per compensare il livello di ambiente nella stanza.

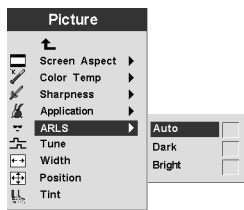

Riempimento

Riempimento di un'immagine analogica.

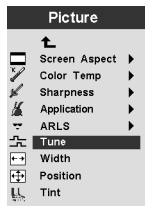

Larghezza

Regolare una larghezza di un'immagine analogica.

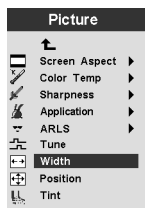

Posizione

Utilizzare il trackball del telecomando o i tasti freccia della tastierina per regolare la posizione dell'immagine proiettata.

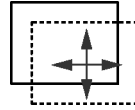
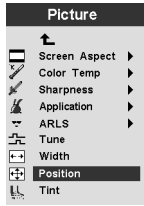

Tonalità

La tonalità regola l'equilibrio di colore verde e rosso dell'immagine proiettata.

Nota: l'opzione Tonalità è disponibile solo per la modalità video NTSC.

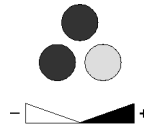
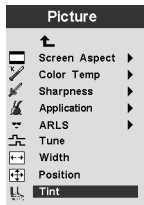

Menu Sistema

Nel menu Di base, selezionare **Impostazione** → **Sistema** per visualizzare il menu System.

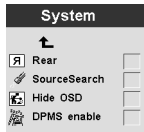

Vista posteriore

Selezionare **Vista posteriore** se l'immagine sarà proiettata sul retro di un pannello di proiezione trasparente. Questa impostazione inverte l'immagine in modo da renderla leggibile dalla vista anteriore.

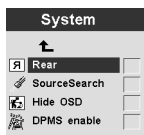

Ricerca di origine

Selezionare Ricerca di origine per determinare automaticamente l'origine dell'immagine corrente. La doppia selezione di Ricerca di origine disattiva questa funzione automatica.

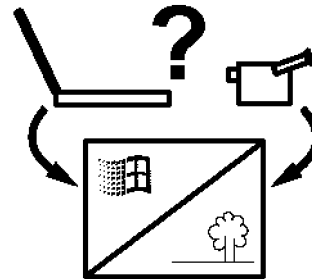
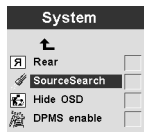

Nascondi OSD

Selezionare nascondi OSD per abilitare/disabilitare la visualizzazione.

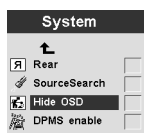

Abilitazione di DPMS

Selezionare questa funzione per abilitare/disabilitare la visualizzazione delle impostazioni di risparmio di energia del proiettore.

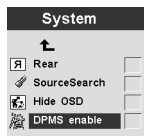

Menu Lingua

Nel menu Di base, selezionare **Impostazione** → **Lingua**. Navigare nella lingua desiderata. I menu del proiettore saranno visualizzati in questa lingua.



Menu Effetto

Programmare il pulsante Effetto del telecomando con una delle voci di questo menu.

Nel menu Di base, selezionare **Impostazione** → **Effetto**. Selezionare la funzione utilizzata frequentemente. E' possibile ritornare a questo menu e selezionare una voce diversa per il pulsante Effetto.

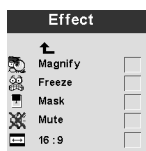

Ingrandisci

Per enfatizzare un'area dell'immagine visualizzata allargandola, selezionare Ingrandisci.

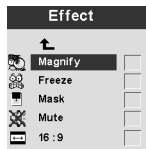

Blocca

Per arrestare la presentazione in un particolare punto, incluse le animazioni, selezionare Blocca.

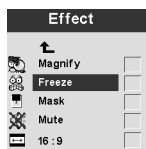

Maschera

Per nascondere o ingrandire un'area dell'immagine visualizzata, selezionare Maschera. Utilizzare il trackball del telecomando per spostare la Maschera sull'immagine.

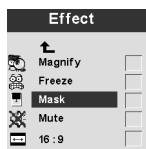

Disattiva audio

Per utilizzare il pulsante Effetto per disattivare l'audio, selezionare Disattiva audio.

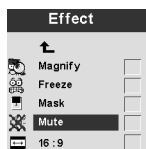

16:9

Questa voce è utile se è necessario ridimensionare diversi pannelli nella stessa presentazione. Selezionare 16:9 per attivare il rapporto 16:9 mediante il pulsante Effetto.

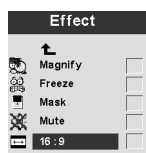

Menu Servizio

Utilizzare le opzioni di questo menu per eseguire le funzioni di manutenzione. Il Codice di servizio è riservato solo per i tecnici qualificati.

Nel menu Di base, selezionare **Impostazione** → **Servizio**.

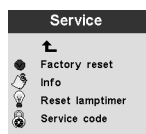

Reimposta valore predefinito

Utilizzare il pulsante **Reimposta valore predefinito** per ripristinare automaticamente tutti i valori predefiniti delle impostazioni.

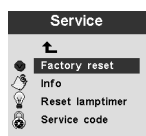

Informazioni

Selezionare **Informazioni** per visualizzare ulteriori informazioni sulle impostazioni del proiettore.

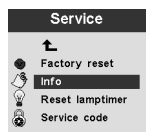

Ripristina tempificatore lampada

Selezionare questa opzione quando la lampada del proiettore viene cambiata. Il Tempificatore della lampada visualizza la quantità di ore di utilizzo della lampada. Consultare la sezione "Sostituzione della lampada del proiettore" a pagina 27.

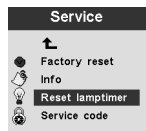

Codice di servizio

Questa voce di menu è solo per il personale tecnico qualificato. Se un codice numerico viene visualizzato, riportare questo numero al tecnico dell'assistenza.



Menu Logo dell'utente

Utilizzare le voci di questo menu per determinare il logo visualizzato dal proiettore quando viene accesa la lampada e non è collegata alcuna origine. E' anche possibile selezionare di visualizzare il proprio logo.

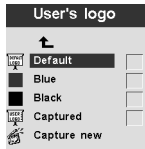

Valore predefinito

Il valore predefinito è il pannello del logo del proiettore.

Blu e Nero

Selezionare Blu o Nero per visualizzare uno sfondo quando non è collegata alcuna sorgente.

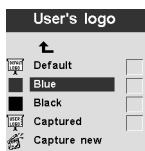
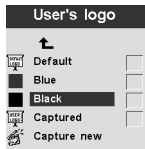

Catturato

Selezionare questa voce ed il proiettore visualizzerà il logo di lettura.

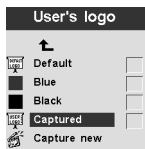

Cattura nuovo

Selezionare questa voce per definire un nuovo logo. Consultare le seguenti informazioni per catturare un nuovo logo.

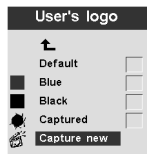

Cattura nuovo: Per definire un nuovo logo, procedere nel modo seguente:

1. Durante la visualizzazione di un'immagine, premere il pulsante Menu.
2. Selezionare Di base → Impostazione → Logo dell'utente → Cattura nuovo
3. Utilizzare il trackball del telecomando per selezionare l'area da catturare.

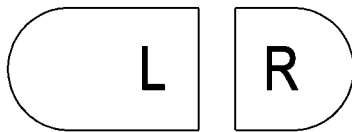
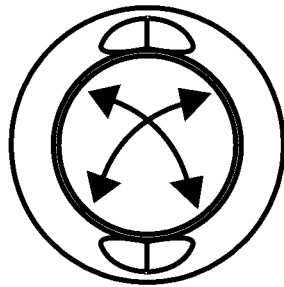

Select

4. Per aumentare o ridurre la dimensione dell'area di cattura, utilizzare il pulsante **Volume** della tastierina o del telecomando. La freccia verso l'alto, ↑, aumenta l'area di cattura, la freccia verso il

basso, ↓, riduce l'area di cattura.

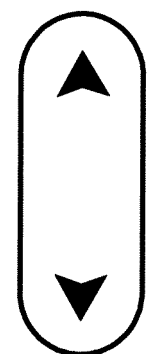

Volume

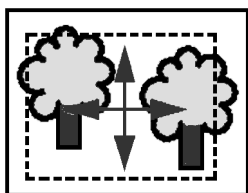
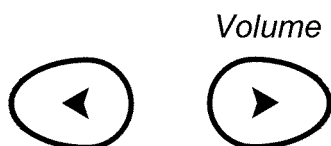

5. Premere il pulsante **S/Selezione** del telecomando per confermare. Verificare la conferma indicante che la cattura dell'immagine è stata effettuata correttamente.
6. Spegnerne e riavviare il proiettore per utilizzare l'immagine creata di recente per il logo in uso.

Appendice A. Accessori e specifiche del prodotto

Questa appendice elenca le specifiche sul proiettore.

Specifiche

E' necessario che il proiettore iL300 funzioni e venga conservato entro intervalli di temperatura ed umidità specifici.

Temperatura

Attivo Da 10 a 35° C Da 10 a 25° C a 10.000 piedi
Inattivo Da -20 a 70° C

Altitudine

Attivo Da 3 a 048 metri
Inattivo Da 6 a 096 metri

Umidità

Attivo e inattivo da 10% a 95% di umidità priva di condensa

Dimensioni

Da 15,4 x 19,9 x 6,3 cm

Peso

1.1 kg disimballato

Ottiche

Intervallo della messa a fuoco 1,5 - 10 m

Lampada

Immettere Lampada da 120-watt UHP

Requisiti di alimentazione di immissione

100-120V CA 2A;50/60Hz 200-240V CA 1A; 50Hz

Accessori

Esistono diversi accessori disponibili per il proiettore ed altri nuovi accessori, che vengono aggiunti di frequente. Visitare il sito Web IBM all'indirizzo <http://www.pc.ibm.com/us/accessories/projectors/index.html> e selezionare i diversi accessori per il proiettore in uso.

Sostituzione di lampade

Se il proiettore è coperto dalla garanzia, consultare la sezione "Assistenza tecnica telefonica" a pagina 42, per informazioni sul contatto IBM e sulla richiesta di una nuova lampada.

Per tutte le altre lampade di sostituzione, ordinare una nuova lampada dal sito Web IBM all'indirizzo <http://www.pc.ibm.com/us/accessories/projectors/index.html>.

Appendice B. Manutenzione e risoluzione dei problemi

Questa sezione descrive come:

- Pulire le lenti
- Sostituire la lampada del proiettore
- Sostituire le batterie in remoto
- Utilizzare il blocco di sicurezza
- Risolvere i problemi relativi al proiettore

Pulizia delle lenti

Per pulire le lenti del proiettore, seguire la procedura riportata di seguito:

1. Applicare un panno morbido imbevuto di liquido detergente non abrasivo.
 - Evitare di utilizzare una quantità eccessiva di detergente e non applicare il detergente direttamente sulle lenti.
 - Detergenti abrasivi, liquidi o altre sostanze chimiche aggressivi potrebbero graffiare le lenti.
2. Passare lievemente un panno morbido sulle lenti in senso circolare.
3. Se non si utilizza il proiettore immediatamente, inserire le lenti nel relativo cappuccio.

Sostituzione della lampada del proiettore

Attenzione:

Per evitare ustioni, è necessario che il proiettore si raffreddi per almeno 60 minuti prima di aprire la lampada. Non estrarre mai il modulo di lampada mentre il proiettore è in funzione.



Attenzione:

La seguente etichetta indica una superficie calda vicina.



Il tempificatore della lampada, situato nel menu Service visualizzato, conteggia il numero di ore di utilizzo della lampada. Consultare Tempificatore della lampada, contenuto nella sezione “Menu Servizio” a pagina 21. Visualizzare il Tempificatore della lampada periodicamente per visualizzare la durata di utilizzo della lampada. Cambiare la lampada quando l’avvertenza Cambia lampada viene visualizzata nell’angolo in alto a sinistra dello schermo. Per le informazioni sull’ordinazione, consultare la sezione “Sostituzione di lampade” a pagina 41.

Per eseguire questa procedura, impostare la parte laterale inferiore del proiettore su una superficie piatta e pulita come un tavolo. Per sostituire la lampada di proiezione, procedere nel modo seguente:

1. Spegner il proiettore e rimuovere il cavo di alimentazione dal proiettore e da una presa elettrica.
2. Attendere 60 minuti affinché il proiettore si raffreddi completamente.

3. Operando su una superficie piatta e pulita, capovolgere il proiettore, con la parte inferiore rivolta verso l'utente. Con un cacciavite a testa piatta, rimuovere la lampada dall'alloggiamento ed aprire la linguetta dell'alloggiamento della lampada.

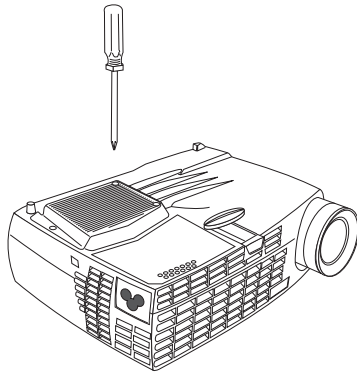

4. Rimuovere l'alloggiamento della lampada e conservarlo in modo appropriato.

Attenzione:

Questo prodotto contiene Metal Arc Lamp che contiene mercurio, una sostanza nociva. Il prodotto usato va smaltito in accordo alla normativa in vigore (DPR 915/82 e successive disposizioni e disposizioni locali).

Attenzione:

Prestare attenzione durante la rimozione della lampadina. Nel caso in cui il porta lampada sia rotto, è possibile che siano presenti piccoli frammenti di vetro. La lampadina contiene questi frammenti, quindi essere prudenti durante la rimozione della lampadina.

Attenzione:

Non far cadere la lampadina o toccare il porta lampada di vetro. Il vetro può rompersi e causare danni. Gli oli nelle mani potrebbero abbreviare la durata del bulbo.

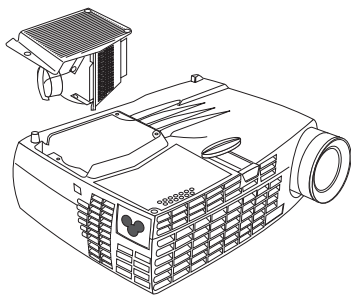

5. Inserire il nuovo alloggiamento della lampada. Premere l'alloggiamento della lampada in posizione corretta.
6. Serrare le viti. Posizionare il proiettore ad una posizione verso l'alto.
7. Collegare il cavo di alimentazione al retro del proiettore e ad una presa elettrica. Premere il pulsante di alimentazione, posto sulla parte superiore del proiettore per accenderlo.
8. Per reimpostare il contatore del tempificatore della lampada, consultare "Reimposta tempificatore della lampada" a pagina 21 per informazioni dettagliate.

Sostituzione della batterie nel telecomando

La durata delle batterie dipende dall'intervallo di tempo di utilizzo del telecomando. I sintomi della batteria scarica includono risposte irregolari quando si utilizzano il telecomando e una gamma ridotta di operazioni.

Per sostituire le batterie, seguire la procedura riportata di seguito:

1. Capovolgere il telecomando verso il basso nella propria mano.
2. Premere la linguetta dello sportello della batteria verso il retro del telecomando e far scorrere lo sportello.
3. Rimuovere le vecchie batterie e smaltirle in modo corretto.
4. Installare due nuove batterie alcaline AAA. Installare ogni batteria nella corretta direzione.
5. Far scorrere lo sportello della batteria nella corretta e bloccata posizione.

Risoluzione dei problemi

Problema: Il proiettore non è in esecuzione.

- Verificare che il cavo di alimentazione sia collegato correttamente ad una presa elettrica CA funzionante. Verificare che il cavo di alimentazione sia collegato correttamente al proiettore.
- Se il proiettore è collegato ad una presa di alimentazione, verificare che la presa sia attiva.
- Verificare che il proiettore sia acceso.

Problema: Il proiettore è in esecuzione, ma non viene visualizzato alcun pannello di proiezione.

- Verificare che sia stato rimosso il cappuccio dalle lenti, situate sulla parte anteriore del proiettore.
- Verificare che la lampada del proiettore sia collegata correttamente al relativo modulo. Consultare la sezione "Sostituzione della lampada del proiettore" a pagina 27.

Problema: Viene visualizzato solo il pannello di avvio.

- Verificare che i cavi siano collegati correttamente. Per le procedure di connessione, consultare la sezione "Collegamento di un elaboratore al proiettore" a pagina 5.
- Verificare che i cavi non siano dotati di piedini piegati.
- Verificare che la fonte di immissione corretta sia collegata. Consultare la sezione "Ricerca origine" a pagina 18 per impostare il proiettore per rilevare automaticamente il tipo di attrezzatura in uso.
- Potrebbe essere necessario spegnere l'apparecchiatura e riaccenderla nell'ordine corretto. Per stabilire l'ordine corretto, consultare la documentazione dell'elaboratore.
- Verificare che la porta video esterna dell'elaboratore sia collegato. Per alcuni comandi comuni della tastiera oppure per le informazioni dettagliate sul manuale dell'elaboratore, consultare la sezione Appendice C, "Attivazione dell'elaboratore portatile" a pagina 33.
- Verificare che l'adattatore video dell'elaboratore sia installato e configurato correttamente.
- Verificare che l'elaboratore disponga di un adattatore video compatibile. Questo proiettore non è compatibile con CGA o EGA.

Se si utilizza il sistema operativo Windows 98, procedere nel modo seguente:

1. Fare clic su **Risorse del computer** → **Pannello di controllo** → **Schermo**.
2. Fare clic sul separatore **Impostazioni**.
3. Verificare che la risoluzione del desktop sia impostata su **1280 x 1024** o ad una risoluzione inferiore.

Problema: Il testo o il colore non viene visualizzato sul pannello di proiezione.

Tentare di regolare la luminosità o il contrasto fino a quando viene visualizzato il testo. Per regolare la luminosità o il contrasto, consultare la sezione "Menu Di base" a pagina 12 per ulteriori informazioni.

Problema: La risoluzione video non è corretta.

- Verificare che l'adattatore video dell'elaboratore sia impostato ad una risoluzione non superiore a 1280 x 1024.

Problema: L'immagine non è centrata sullo schermo.

- Spostare il proiettore per posizionare di nuovo l'immagine.
- Riposizionare l'immagine utilizzando il menu. Consultare la sezione "Regolazione dell'immagine" a pagina 9.
- Accertarsi che il proiettore sia posizionato a 90 gradi sul pannello.

Problema: L'immagine è troppo grande o piccola per lo schermo.

- Regolare lo zoom o la posizione del proiettore.
- Regolare la risoluzione dell'adattatore video se è superiore a 1280 x 1024.
- Utilizzare il pulsante Chiave di volta della tastierina del proiettore o l'opzione Chiave di volta nel menu Di base visualizzato per regolare gli angoli dell'immagine proiettata.

Problema: L'immagine non viene evidenziata.

- Girare le lenti di proiezione per mettere a fuoco l'immagine.
- Verificare che il pannello di proiezione sia distante almeno 1,5 m dal proiettore.
- Controllare le lenti per verificare che non siano sporche.

Problema: L'immagine e i menu sono invertiti da sinistra a destra.

- E' possibile attivare il modo di proiezione posteriore. Disattivare la funzione Proiezione posteriore. Consultare "Parte posteriore" a pagina 18.

Problema: L'immagine è disturbata.

- Eseguire una reimpostazione predefinita. Consultare la sezione "Menu Servizio" a pagina 21.

Problema: I colori proiettati non corrispondono ai colori del lettore video o dell'elaboratore.

Si verificano delle differenze nelle visualizzazioni dei diversi video, spesso esistono differenze tra l'immagine proiettata e quella dell'elaboratore. Regolare la luminosità, tonalità o il contrasto dal menu Immagine visualizzato. Consultare la sezione "Menu Immagine" a pagina 16.

Problema: La luce della lampada diventa più fioca.

La lampada inizia a non essere luminosa quando è in uso per un lungo intervallo di tempo. Verificare il tempificatore della lampada sostituendo la lampada come descritto nella sezione "Sostituzione della lampada del proiettore" a pagina 27.

Problema: La lampada si spegne.

- E' possibile che sbalzi di alimentazione provochino lo spegnimento della lampada. Scollegare il proiettore, attendere almeno un minuto e ricollegarlo.
- Il proiettore è surriscaldato. Verificare che le ventole del proiettore non siano bloccate. Raffreddare il proiettore con a ventola per cinque minuti, quindi riaccendere la lampada.

Aggiunta di sicurezza

Utilizzare il connettore di sicurezza con un cavo di loop disponibile separatamente. Passare all'indirizzo <http://www.compu-lock.com> sul World Wide Web per informazioni sull'ordinazione.

Consultare l'illustrazione del proiettore dettagliata iniziando dalla sezione "Disimballaggio del proiettore" a pagina 1 per la posizione del connettore di sicurezza del proiettore. Consultare le informazioni fornite con il cavo per le istruzioni sul bloccaggio del proiettore.

Nota: la lampada non può essere rimossa durante il collegamento del cavo.

Appendice C. Attivazione dell'elaboratore portatile

Diversi elaboratori non accendono automaticamente la porta video estero quando viene collegato un proiettore. I comandi di attivazione per alcuni elaboratori portatili sono elencati nella seguente tabella. Se l'elaboratore non viene elencato o i comandi forniti non funzionano, per il comando appropriato consultare la documentazione dell'elaboratore. Su diversi elaboratori portatili, il tasto funzione di attivazione viene etichettato come CRT/LCD o con un'icona quale:



Nota: Per consultare la tabella aggiornata di attivazione, visitare il sito Web all'indirizzo <http://www.infocus.com/>. Essa viene ubicata all'interno del collegamento Assistenza e supporto.

Nota: Di solito, premendo i comandi chiave viene attivata la porta del video esterno, premendoli per due volte vengono attivate le porte interne ed esterne e premendoli per una terza volta viene attivata la porta interna. Per le informazioni dettagliate sul modello specifico, consultare la documentazione dell'elaboratore.

Elaboratore	Comando chiave per attivare la porta	Comando chiave per disattivare la porta
Acer	Ctrl+Alt+Esc (per l'impostazione)	Ctrl+Alt+Esc (per l'impostazione)
AST* **	FN+D o Ctrl+D Ctrl+FN+D FN+F5 immettere da A:\IVGA\CRT FN+F12	FN+D o Ctrl+D Ctrl+FN+D FN+F5 immettere da A:\IVGACRT FN+F12
AMS	FN+F2	FN+F2
AMT	pannello di impostazione	pannello di impostazione
AT&T	FN+F3 FN+F6	FN+F3 F++F6
Advanced Logic Research	Ctrl+Alt+V	Ctrl+Alt+V
Altima	Maius-Ctrl-Alt-C impostare VGA/Conf.Simulscan	Maius-Ctrl-Alt-L impostare VGA/Conf.Simulscan
Ambra**	FN-F12 FN-F5 F2/Selezionare opzione/F5	FN-F12 FN-F5 F2/Selezionare opzione/F5
Amrel* **	menu di impostazione Maius-Ctrl-D	menu di impostazione Maius-Ctrl-D
Apple	consultare Mac Portable e Mac PowerBook	
Aspen	automatico	automatico
Award	FN-F6	FN-F6
BCC*	automatico	riavvio dell'elaboratore
Bondwell	Opzioni LCD o CRT dopo l'avvio	riavviare per visualizzare le opzioni LCD o CRT
Chaplet**	pannello di impostazione FN-F6 FN-F4	pannello di impostazione FN-F6 FN-F4
Chembook	FN-F6	FN-F6
Commax	Ctrl-Alt-#6	Ctrl-Alt-#5
Compaq* **	Ctrl-Alt-< FN-F4 automatico	Ctrl-Alt-> FN-F4 automatico
	mode/? (per l'impostazione)	mode/? (per l'impostazione)

Elaboratore	Comando chiave per attivare la porta	Comando chiave per disattivare la porta
Compuadd* **	automatico Alt-F per il pannello di impostazione	automatico Alt-F per il pannello di impostazione
Data General	Ctrl-Alt-Command	Ctrl-Alt-Command
Data General Walkabout	2 CRT/X alla finestra DOS	riavvio
Datavue	Ctrl-Maius-M	Ctrl-Maius-M
DEC**	FN-F5 FN-F4	FN-F5 FN-F4
Dell**	Ctrl-Alt-< Ctrl-Alt-F10 FN-F8 (CRT/LCD) FN-D FN-F12	Ctrl-Alt-> Ctrl-Alt-F10 FN-F8 FN-D FN-F12
Digital*	automatico FN-F2	riavvio FN-F2
Dolch	commutatore su CRT	commutatore su LCD
Epson	commutatore su CRT	commutatore su LCD
Everex*	opzione per il pannello di impostazione	opzione per il pannello di impostazione
For-A	Ctrl-Alt-Maius-C	Ctrl-Maius-Alt-L
Fujitsu	FN-F10	
Gateway	FN-F3 FN-F1/FN-F1 contemporaneamente	FN-F3 FN-F1
Grid* **	FN-F2, selezionare automatico o contemporaneamente Ctrl-Alt-Tab	FN-F2 Ctrl-Alt-Tab
Hitachi	FN-F7	FN-F7
Honeywell	FN-F10	FN-F10
Hyundai	opzione per il pannello di impostazione	opzione per il pannello di impostazione
IBM 970*	automatico	riavvio a sistema acceso
IBM ThinkPad**	riavvio, immettere il menu di impostazione FN-F7, selezionare dal menu di impostazione FN-F1, selezionare FN-F5, selezionare PS/2 SC selezionare (CRT, LCD)	FN-F2
Infotel	FN-F12	FN-F12
Kaypro	avvio, collegamento del video	scollegamento del video
Kris Tech	FN-F8	FN-F8
Leading Edge	FN-T	FN-T
Mac Portable 100	nessuna porta per video; non compatibile	
Mac PowerBook 140, 145, 150, 170 160, 165, 180, 520, 540, 5300	nessuna porta per video; richiede un'interfaccia da parte di terzi cartelle Pannello di controllo, Schermo PowerBook; Attiva funzione mirror del video	riavvio a sistema acceso
210, 230, 250, 270, 280, 2300	richiede Apple Docking Station o Mini Dock	
Magitronic	FN-F4	FN-F4
Mastersport	FN-F2	FN-F1
Micro Express*	automatico	riavvio a sistema acceso
Micron	FN-F2	FN-F2
Microslate*	automatico	riavvio a sistema acceso
Mitsubishi	SW2 On-Off-Off-Off	SW2 Off-On-On-On

Elaboratore	Comando chiave per attivare la porta	Comando chiave per disattivare la porta
NCR	opzione per il pannello di impostazione	opzione per il pannello di impostazione
NEC* **	opzione per il pannello di impostazione CRT alla finestra DOS FN-F3	opzione per il pannello di impostazione LCD alla finestra DOS FN-F3
Olivetti*	automatico FN-O/*	automatico FN-O/*
Packard Bell* **	FN-F0 Ctrl-Alt-<	FN-F0 Ctrl-Alt->
Panasonic	FN-F2	FN-F2
Prostar	Ctrl-Alt-S all'avvio	Ctrl-Alt-S all'avvio
Samsung*	opzione per il pannello di impostazione	opzione per il pannello di impostazione
Sanyo	opzione per il pannello di impostazione	opzione per il pannello di impostazione
Sharp	commutatore su CRT	commutatore su LCD
Sun SPARC-Dataview	Ctrl-Maius-M	Ctrl-Maius-M
Tandy**	Ctrl-Alt-Ins opzione per il pannello di impostazione	Ctrl-Alt-Ins opzione per il pannello di impostazione
Tangent	FN-F5	FN-F5
Texas Instruments*	opzione per il pannello di impostazione	opzione per il pannello di impostazione
Top-Link* **	opzione per il pannello di impostazione FN-F6	opzione per il pannello di impostazione FN-F6
Toshiba* **	Ctrl-Alt-Fine FN-Fine FN-F5 opzione per il pannello di impostazione	Ctrl-Alt-Home FN-Home FN-F5 opzione per il pannello di impostazione
Twinhead*	FN-F7 FN-F5 automatico	FN-F7 FN-F5 automatico
WinBook	Ctrl-Alt-F10	Ctrl-Alt-F10
Wyse	software	software
Zenith**	FN-F10 FN-F2 FN-F1	FN-F10 FN-F2 FN-F1
Zeos **	Ctrl-Maius-D FN-F1	Ctrl-Maius-D FN-F1

* Questi produttori dispongono di modelli che inviano automaticamente video alla porta esterna quando vengono collegati alcuni tipi di CRT.

** Questi produttori offrono più di un comando chiave a seconda del modello dell'elaboratore.

Appendice D. Utilizzo della funzione mirror del video

Utilizzo della funzione mirror del video con un elaboratore PowerBook

Quando viene attivata la funzione mirror del video (definita SimulScan nei nuovi elaboratori PowerBook), il proiettore visualizza le medesime informazioni visualizzate su un pannello integrato PowerBook.

Quando viene disattivata la funzione mirror del video, il proiettore funge come video separato.

Per attivare la funzione mirror del video per la prima volta:

1. Aprire il pannello di controllo Schermo; fare clic su **Schermo 2**.
2. Impostare il numero di colori desiderato.
3. Aprire la Barra delle applicazioni e poi fare clic sull'icona del video.
4. Selezionare **Attiva funzione mirror del video**.

Dalla barra delle applicazioni è possibile attivare e disattivare la funzione mirror del video senza dovere aprire il pannello di controllo del video. Quando viene utilizzata la funzione mirror del video e grafici ad elevato colore come visualizzazioni scorrevoli, è possibile che l'immagine proiettata sia visionata in bianco e nero. Se si verifica tale condizione, effettuare la procedura di seguito riportata:

1. Disattivare la funzione mirror del video.
2. Aprire il pannello di controllo del video.
3. Spostare la barra dei menu bianca su **Schermo 2** per impostare il proiettore come video primario.
4. Riavviare l'elaboratore PowerBook.

Utilizzo della funzione Simulscan

Alcuni nuovi elaboratori PowerBook visualizzano le immagini su video esterno e su un proiettore in modo diverso rispetto a quelli precedenti. Quando si utilizza la funzione SimulScan, il proiettore visualizza le medesime informazioni, visionate sull'elaboratore PowerBook. Per selezionare la funzione SimulScan:

1. Aprire il Pannello di controllo e fare doppio clic su **Schermo e Audio**.
2. Nell'elenco Risoluzione, selezionare il modo SimulScan e poi fare clic su **OK**.
3. Se vengono apportate tali modifiche, viene visualizzata una finestra. Per confermare le modifiche apportate, fare clic su **OK**.

Appendice E. Dimensione dell'immagine proiettata

Utilizzare la seguente tabella ed il seguente grafico per stabilire le dimensioni dell'immagine proiettata.



Tabella 1. Dimensione dell'immagine, larghezza e altezza massima dell'immagine

Dimensione dell'immagine diagonale	Larghezza dell'immagine	Distanza massima	Distanza minima
152,4 c	121,9 c	2,59 m	2,10 m
183 c	147,3 c	3,1 m	2,53 m
213,4 c	170 c	3,62 m	2,95 m
229,6 c	182,48 c	3,87 m	3,13 m
254 c	203,2 c	4,29 m	3,53 m
304,8 c	243,8 c	5,18 m	4,23 m
381 c	304,8 c	6,46 m	5,3 m

Appendice F. Informazioni sulla garanzia

Questa sezione contiene le informazioni sul periodo di garanzia del prodotto e la dichiarazione di garanzia IBM.

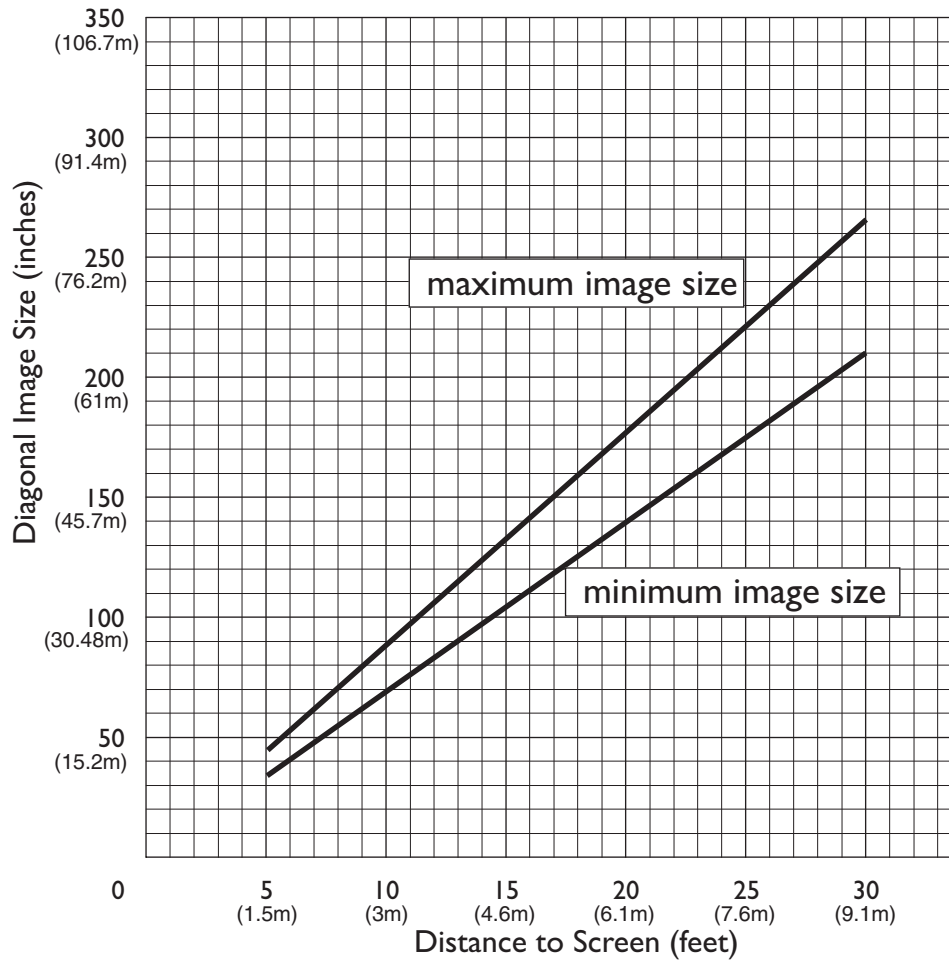
Periodo di garanzia

Per informazioni sulla garanzia, contattare il punto di vendita. Per alcune macchine IBM è previsto un servizio di garanzia a domicilio; tale servizio è disponibile solo per alcuni paesi.

Macchina - Proiettore microportatile iLM300 IBM
--

Periodo di garanzia - Tre anni

Macchina - Lampadina del proiettore microportatile iLM300 IBM
--

Periodo di garanzia - Tre mesi

Sostituzione di lampade

Durante il periodo di garanzia, ordinare le lampade di sostituzione contattando l'IBM HelpCenter. Consultare la sezione "Assistenza tecnica telefonica" a pagina 42. Richiesta del numero parte 33L3456.

Dopo il periodo di garanzia, ordinare le lampade di sostituzione (Numero parte 33L3456) dalla IBM tramite il World Wide Web. L'indirizzo del sito Web è <http://www.pc.ibm.com/us/accessories/projectors/index.html>.

Supporto e assistenza

Le seguenti informazioni descrivono il supporto tecnico, disponibile per il prodotto in uso, durante il periodo di garanzia o per la durata del prodotto. Per una completa spiegazione dei termini di garanzia IBM, consultare l'Accordo di garanzia IBM.

Informazioni sulla garanzia sul World Wide Web

Il sito Web di garanzia delle macchine IBM all'indirizzo

http://www.ibm.com/servers/support/machine_warranties/ contiene una panoramica mondiale della Dichiarazione di garanzia IBM per le macchine IBM, un glossario di termini utilizzato in tale Dichiarazione, la sezione sulle domande frequenti FAQ (Frequently Asked Questions) ed i collegamenti sulle pagine Web di supporto del prodotto. La Dichiarazione di garanzia IBM è disponibile da questo sito Web in 29 lingue in formato PDF (Portable Document Format).

Supporto tecnico in linea

Il supporto tecnico in linea è disponibile durante la durata del prodotto sul sito Web Personal Computing Support all'indirizzo <http://www.ibm.com/pc/support/>.

Durante il periodo di garanzia, è disponibile l'assistenza per la sostituzione o la riparazione dei componenti difettosi. Inoltre, se l'opzione IBM viene installata in un elaboratore IBM, è possibile richiedere l'assistenza presso il proprio domicilio. Il personale tecnico qualificato consente di stabilire la migliore alternativa.

Assistenza tecnica telefonica

Supporto installazione e configurazione tramite l'IBM HelpCenter® verrà fornito con un indennizzo a discrezione dell'IBM, 90 giorni dopo il ritiro dell'opzione dalla commercializzazione. Le offerte di assistenza aggiuntive, inclusa l'assistenza per l'installazione guidata, sono disponibili per un indennizzo nominale.

Per richiedere l'assistenza tecnica, si prega di fornire le seguenti informazioni:

- Nome opzione
- Numero opzione
- Prova di acquisto
- Casa produttrice, modello e numero di serie (IBM) e manuale dell'elaboratore
- Descrizione dettagliata di qualsiasi messaggio di errore
- Descrizione del problema
- Informazioni sulla configurazione hardware e software del sistema

Se possibile, al momento della chiamata, situarsi vicino all'elaboratore. Durante la telefonata, è possibile che il personale tecnico qualificato richieda una descrizione dettagliata del problema.

Per il numero telefonico di assistenza e le ore di assistenza, consultare la seguente tabella. Se il numero per il paese o della regione da cui si desidera telefonare non è elencato, contattare il rivenditore o il rappresentante commerciale IBM. I tempi di risposta possono variare in base al numero e alla natura delle chiamate ricevute.

Supporto per 24 ore al giorno, 7 giorni la settimana	
Canada (solo per Toronto)	416-383-3344
Canada	1-800-565-3344
Stati Uniti e Porto Rico	1-800-772-2227
Tutti gli altri paesi e regioni	Visitare il sito web corrispondente al seguente indirizzo: http://www.ibm.com/pc/support/ , e fare clic su Support Phone List .

Dichiarazione di garanzia limitata IBM Z125-4753-06 8/2000

Parte 1 - Condizioni generali

Parte 1 - Condizioni generali e Parte 2 - Condizioni specifiche del paese. Le condizioni della Parte 2 sostituiscono o modificano quelle presenti nella Parte 1. Le garanzie fornite dalla IBM in questa Dichiarazione si riferiscono solo alle Macchine acquistate per uso proprio e non per la rivendita presso la IBM o presso un rivenditore autorizzato IBM. Il termine "Macchina" si riferisce a una macchina IBM, alle relative funzioni, conversioni, potenziamenti, gli elementi, accessori o ad una qualsiasi combinazione di essi. Tale termine non si riferisce al software, sia precaricato sulla macchina che installato successivamente. Se non diversamente specificato dall'IBM, le seguenti garanzie sono applicabili solo ai paesi in cui la macchina viene acquistata. Nessuna parte di questa Dichiarazione di garanzia limitata influisce sui diritti dell'utente che, per contratto, non possono subire limitazioni. Per eventuali domande, rivolgersi all'IBM o ad un rivenditore.

Garanzia per le macchine IBM: IBM garantisce l'assenza di difetti nel materiale o nella produzione di ciascuna macchina ed inoltre la conformità all'Official Published Specifications ("Specifiche"). Il periodo di garanzia previsto per una Macchina è preventivamente fissato ed ha inizio a partire dalla data di installazione della Macchina stessa. Per data di installazione si intende quella riportata sulla ricevuta di acquisto (fattura), se non diversamente specificato dalla IBM o dal rivenditore.

Se, durante il periodo di garanzia, la Macchina non funziona nel modo garantito e la IBM (o il rivenditore) non è in grado di renderla funzionante nè di sostituirla con una macchina funzionalmente equivalente, è possibile restituire la macchina al punto vendita ed ottenere il rimborso.

Limitazione di garanzia: La garanzia non prevede la riparazione o la sostituzione di una Macchina non correttamente utilizzata, manomessa, gestita in modo improprio o malfunzionante a causa di prodotti per i quali l'IBM non è responsabile. La garanzia risulta invalidata in caso di rimozione o alterazione delle etichette identificative della Macchina o dei relativi componenti.

QUESTE GARANZIE SONO ESCLUSIVE E SOSTITUISCONO TUTTE LE ALTRE GARANZIE O CONDIZIONI, SIA ESPRESSE CHE IMPLICITE, IVI INCLUSE EVENTUALI GARANZIE DI COMMERCIALIZZABILITÀ' ED IDONEITÀ' AD UNO SCOPO PARTICOLARE. TALI GARANZIE FORNISCONO ALL'UTENTE DIRITTI SPECIFICI E, IN ALCUNI CASI, ALTRI DIRITTI CHE VARIANO A SECONDA DELLA GIURISDIZIONE. ALCUNE GIURISDIZIONI NON CONSENTONO ESCLUSIONI O LIMITAZIONI DI GARANZIE, SIA ESPRESSE CHE IMPLICITE, PERTANTO LE SUDETTE ESCLUSIONI E LIMITAZIONI POTREBBERO NON ESSERE APPLICABILI NEL PROPRIO PAESE. IN TAL CASO, QUESTE GARANZIE SONO LIMITATE AL PERIODO DI DURATA DELLA GARANZIA STESSA. IN TAL CASO, QUESTE GARANZIE SONO LIMITATE AL PERIODO DI DURATA DELLA GARANZIA STESSA. NESSUNA GARANZIA E' PREVISTA DOPO QUESTO PERIODO.

Componenti coperti da garanzia: La IBM non garantisce un funzionamento della Macchina ininterrotto e privo di errori. Eventuale assistenza tecnica fornita per una Macchina in garanzia, ad esempio l'assistenza telefonica, sarà fornita **SENZA ALCUN TIPO DI GARANZIA.**

Servizio di garanzia: Per ottenere il servizio di garanzia per la Macchina, rivolgersi alla IBM o al proprio rivenditore. Se la macchina non è registrata con IBM, potrebbe essere richiesta una prova d'acquisto.

L'IBM o il rivenditore forniscono servizi di riparazione o sostituzione, sia presso l'utente che in un centro di assistenza, in modo da rendere le Macchine conformi alle specifiche. La IBM o il rivenditore forniranno determinati tipi di assistenza per la macchina a seconda del paese di installazione della macchina stessa. A sua discrezione, l'IBM o il rivenditore locale, 1) riparerà o sostituirà la macchina difettosa e 2) fornirà assistenza a domicilio o presso un centro di assistenza. Inoltre IBM o il rivenditore potranno gestire ed installare le modifiche tecniche relative alla macchina.

Alcuni componenti delle macchine IBM, sono progettate come "CRU" (Customer Replaceable Units), ad esempio, tastiere, memoria, o unità disco fisso. L'IBM invia le CRU agli utenti che ne fanno richiesta. È necessario restituire tutte le CRU difettose entro 30 giorni dal ricevimento della CRU sostitutiva. L'utente dovrà scaricare il codice della macchina e il codice interno concesso su licenza da un sito Web IBM o da altri supporti elettronici ed attenersi alle istruzioni fornite da IBM.

Se la garanzia prevede la sostituzione della Macchina o di una parte di essa, il componente da sostituire diventa proprietà della IBM o del rivenditore mentre quello fornito in sostituzione diventa proprietà dell'utente. L'utente deve assicurare che tutti i componenti rimossi siano quelli originari e che non siano stati manomessi. Le parti fornite in sostituzione potrebbero non essere nuove, ma in buone condizioni di funzionamento e funzionalmente equivalenti al componente sostituito. Per tale componente viene fornito lo stesso tipo di garanzia valido per il componente sostituito. Molti di questi dispositivi o potenziamenti comportano la rimozione di alcuni componenti e la relativa restituzione all'IBM. Per un componente rimosso viene fornito lo stesso tipo di garanzia valido per il componente sostituito.

Prima che avvenga la sostituzione della Macchina o di una parte di essa da parte dell'IBM o del rivenditore, è necessario che l'utente acconsenta alla rimozione di tutti i dispositivi, componenti, opzioni, collegamenti non coperti da garanzia.

Inoltre, è necessario che l'utente accetti le seguenti condizioni:

1. assicurarsi che non vi siano limitazioni o obblighi legali di alcun genere che impediscano la sostituzione della Macchina;
2. ottenere autorizzazione dal proprietario in modo da consentire all'IBM o al rivenditore di fornire assistenza per una Macchina di cui non si è proprietari e
3. quando possibile, prima che venga fornita l'assistenza:
 - a. seguire le procedure di analisi e determinazione del problema e di richiesta di assistenza fornita dalla IBM o dal rivenditore;
 - b. assicurare tutti i programmi, dati e informazioni presenti sulla macchina;
 - c. consentire all'IBM o al rivenditore di accedere a tutti i programmi al fine di permetterne l'esecuzione dei servizi e
 - d. informare l'IBM o il rivenditore riguardo gli spostamenti della Macchina.

L'IBM è responsabile per l'eventuale perdita o danneggiamento della Macchina durante il periodo in cui è in possesso della IBM o durante il trasporto della Macchina stessa.

Né l'IBM né il rivenditore è responsabile per qualsiasi tipo di informazioni contenute nella Macchina che si restituisce all'IBM o al rivenditore per una ragione qualsiasi. Prima di restituire la Macchina, è necessario rimuovere tali informazioni.

Limitazione di responsabilità: Si possono verificare casi in cui, a causa di inadempienza da parte della IBM, si potrebbe avere diritto al risarcimento dei danni dalla IBM. In tali casi, a prescindere dai motivi per i quali l'utente effettua il reclamo, la responsabilità dell'IBM è limitata a:

1. danni alla persona (inclusa la morte) e alla proprietà reale
2. risarcimento per eventuali altri danni diretti, fino a coprire le spese per la macchina oggetto del reclamo. Per lo scopo di tale voce, il termine "Macchina" include Machine Code e Licensed Internal Code.

Tali limitazioni sono applicabili anche ai fornitori Rappresentano il massimo grado di responsabilità da parte di questi e dell'IBM stessa.

IN NESSUN CASO LA IBM E' RESPONSABILE PER: 1) RECLAMI DI DANNI DA PARTE DI TERZI (DIVERSI DA QUELLI COMPRESI NELL'ELENCO SOPRA RIPORTATO); 2) PERDITA O DANNI AI DATI; 3) DANNI INDIRETTI O ACCIDENTALI O EVENTUALI DANNI ECONOMICI CONSEQUENZIALI (INCLUSI MANCATI GUADAGNI O RISPARMI) ANCHE NEL CASO IN CUI LA IBM, I RIFORNITORI O I RIVENDITORI VENGANO PREVENTIVAMENTE INFORMATI SU QUESTA EVENTUALITA'. ALCUNE GIURISDIZIONI NON PREVEDONO L'ESCLUSIONE O LA

LIMITAZIONE DEI DANNI ACCIDENTALI O CONSEGUENZIALI PER CUI LE LIMITAZIONI O LE ESCLUSIONI SOPRA RIPORTATE POTREBBERO NON ESSERE APPLICABILI NEL PROPRIO PAESE.

Legge governativa: Sia l'utente che la IBM acconsentono all'applicazione delle leggi del paese in cui è stata acquistata la macchina al fine di disciplinare, interpretare e applicare tutti i diritti, i doveri e gli obblighi della IBM che scaturiscono o si riferiscono in qualche modo a questo contratto, indipendentemente dai conflitti dei principi di diritto.

Parte 2 - Termini specifici per i paesi

AMERICA

BRASILE

Legge governativa: *Dopo la prima frase è stato aggiunto il seguente testo:*
Ogni contenzioso relativo a questo Accordo verrà trattato esclusivamente nella corte di Rio de Janeiro.

NORD AMERICA

Servizio di garanzia: *In questa sezione è stato aggiunto il seguente testo:*
Per richiedere il servizio di garanzia dell'IBM in Canada o negli Stati Uniti, chiamare il numero 1-800-IBM-SERV (426-7378).

CANADA

Legge governativa: *Il seguente testo sostituisce "leggi del paese in cui è stata acquistata la macchina" nella prima frase:*
leggi della Provincia di Ontario.

STATI UNITI

Legge governativa: *Il seguente testo sostituisce "leggi del paese in cui è stata acquistata la macchina" nella prima frase:*
leggi dello Stato di New York.

PAESI ASIATICI DEL PACIFICO

AUSTRALIA

Garanzia IBM per le macchine: *In questa sezione viene aggiunto il seguente testo:*
Le garanzie specificate in questa sezione sono aggiuntive ai diritti contenuti nel Trade Practices Act 1974 e sono limitate alle limitazioni consentite dalle legislazioni applicabili.

Limitazione di responsabilità: *In questa sezione è stato aggiunto il seguente testo:*
In caso di inadempienza dell'IBM nei confronti di una condizione o di una garanzia specificata nel Trade Practices Act 1974, la responsabilità dell'IBM è limitata alla riparazione o alla sostituzione della macchina o di una parte di essa oppure alla fornitura di un prodotto equivalente. Nel caso in cui tale condizione sia relativa ai diritti di vendita, al possesso tacito o a pieno titolo oppure se il prodotto è stato acquistato per uso personale e domestico, nessuna delle limitazioni specificate in questo paragrafo risulta applicabile.

Legge governativa: *Il seguente testo sostituisce "leggi del paese in cui è stata acquistata la macchina" nella prima frase:*
leggi dello Stato o del Territorio.

CAMBOGIA, LAOS E VIETNAM

Legge governativa: *Il seguente testo sostituisce “leggi del paese in cui è stata acquistata la macchina” nella prima frase:*
leggi dello Stato di New York.

In questa sezione è stato aggiunto il seguente testo:

Dispute e differenze relative a questo Accordo saranno competenza di Singapore in accordo con i ruoli della Camera di commercio (ICC). L'arbitro o gli arbitri designati in conformità con questi ruoli avranno il potere di giudicare in base alle proprie competenze e sulla validità dell'Accordo sottoposto a giudizio. L'assegnazione arbitrale sarà finale e vincolante per le parti senza appello e l'assegnazione arbitrale riporterà e stabilirà i fatti e le conclusioni di legge.

Tutti i procedimenti saranno condotti, inclusa tutta la documentazione presentata in tali procedimenti, in lingua Inglese. Gli arbitri saranno tre, un arbitro per una parte del contenzioso.

I due arbitri scelti dalle parti a loro volta sceglieranno un terzo arbitro prima di procedere. Il terzo arbitro avrà il ruolo di presidente per il procedimento. Se il presidente manca, tale ruolo verrà ricoperto dal presidente dell'ICC. Se mancano altri arbitri, le due parti provvederanno alle rispettive nomine. Il procedimento continuerà fino a quando viene a mancare uno degli arbitri.

Se una delle parti rifiuta o non riesce a nominare un arbitro in 30 giorni dalla data in cui l'altra parte nomina il proprio arbitro, l'arbitro nominato sarà l'unico arbitro, se nominato correttamente e in modo valido.

La versione in lingua Inglese di tale Accordo prevale sulle versioni in altre lingue.

HONG KONG E MACAO

Legge governativa: *Il seguente testo sostituisce “leggi del paese in cui è stata acquistata la macchina” nella prima frase:*
leggi della Regione ad amministrazione speciale di Hong Kong

INDIA

Limitazioni di responsabilità: *Il testo di seguito riportato sostituisce i punti 1 e 2 di questa sezione:*

1. La responsabilità per danni a persone (inclusa la morte) o a proprietà sarà limitata ai casi di negligenza da parte dell'IBM;
2. Per qualsiasi altro danno verificatosi in situazioni di inadempienza da parte dell'IBM in relazione a quanto previsto in questa Dichiarazione di garanzia, la responsabilità dell'IBM sarà limitata all'importo pagato dall'utente per l'acquisto della Macchina oggetto del reclamo.

Giappone

Legge governativa: *In questa sezione è stato aggiunto il seguente testo:*

Ciascun dubbio relativo a questo Accordo verrà inizialmente risolto internamente in buona fede e nel rispetto del principio della fiducia reciproca.

NUOVA ZELANDA

Garanzia IBM per le macchine: *In questa sezione viene aggiunto il seguente testo:*

Di seguito sono riportate le garanzie fornite in aggiunta ai diritti specificati nel Consumer Guarantees Act 1993 o in altre legislazioni che non possono subire esclusioni o limitazioni. Il Consumer Guarantees Act 1993 non è applicabile per i prodotti che la IBM fornisce per scopi commerciali, come definito nel Consumer Guarantees Act.

Limitazione di responsabilità: *In questa sezione è stato aggiunto il seguente testo:*

Nel caso in cui le Macchine non vengano acquistate per scopi commerciali, come definito nel Consumer Guarantees Act 1993, le limitazioni specificate in questa sezione sono sottoposte a quelle specificate nel Consumer Guarantees Act.

REPUBBLICA POPOLARE CINESE

Legge governativa: *In questa sezione viene aggiunta il seguente testo:*

Voi e l'IBM consentite l'applicazione della legge dello Stato di New York (se leggi locali non richiedono diversamente) per gestire, interpretare e risolvere tutti i diritti, obblighi e doveri dell'IBM relativi a questo Accordo nel rispetto dei principi di legge.

Ciascuna disputa relativa a questo Accordo verrà prima risolta da negoziazioni amichevoli, se tale procedura non riesce entrambe le parti hanno il diritto di rivolgersi alla China International Economic and Trade Arbitration Commission in Pechino, la PRC, per il suo giudizio in accordo alle regole di arbitrio vigenti. Il tribunale di arbitrio sarà costituito da tre arbitri. Le lingue utilizzate saranno l'Inglese ed il Cinese. La sentenza arbitrale sarà finale e vincolante per le parti garantita dalla Convention on the Recognition and Enforcement of Foreign Arbitral Awards (1958).

I costi arbitrali saranno imputati alla parte perdente a meno che non venga deciso diversamente.

Nel corso della procedura, questo Accordo continuerà ad essere attivo fatta eccezione per le parti in disputa e in attesa di giudizio.

EMEA (EUROPA, MEDIO ORIENTE, AFRICA)

I SEGUENTI TERMINI SONO VALIDI PER TUTTI I PAESI EMEA

Le condizioni in questa Dichiarazione di garanzia sono applicabili per le Macchine acquistate presso l'IBM o un rivenditore IBM.

Servizio di garanzia: Se è stata acquistata una macchina IBM in Austria, Belgio, Danimarca, Estonia, Finlandia, Francia, Germania, Grecia, Islanda, Irlanda, Italia, Lettonia, Lituania, Lussemburgo, Paesi Bassi, Norvegia, Portogallo, Spagna, Svezia, Svizzera o Regno Unito, è possibile rivolgersi sia ad (1) un rivenditore IBM autorizzato all'esecuzione del servizio di garanzia che (2) presso la IBM. Se si acquista un Personal Computer IBM in Albania, Armenia, Bielorussia, Bosnia e Erzegovina, Bulgaria, Croazia, Georgia, Kazakistan, Kirghizia, Moldavia, Polonia, Repubblica Federale della Iugoslavia, ex Repubblica di Macedonia (FYROM), Repubblica Ceca, Romania, Russia, Repubblica Slovacca, Slovenia, Ucraina o Ungheria, è possibile ottenere il servizio di garanzia per la macchina in uno qualsiasi di questi paesi rivolgendosi sia ad (1) un rivenditore IBM autorizzato all'esecuzione del servizio di garanzia che (2) presso IBM.

Se la macchina IBM viene acquistata nei paesi Medio Orientali o Africani, è possibile usufruire dei servizi di garanzia nel paese di acquisto, se l'entità IBM fornisce servizi di garanzia in tale paese o dal rivenditore IBM riconosciuto dall'IBM per prestare servizi di garanzia su tale macchina in tale Paese. Il servizio di garanzia in Africa è disponibile in un'area di 50 chilometri dal fornitore IBM autorizzato. Voi siete responsabili del trasporto delle macchine ubicate oltre i 50 chilometri dal fornitore IBM autorizzato.

Legge governativa: Le leggi applicabili che governano, interpretano e rafforzano i diritti, doveri e obblighi di ciascun soggetto che impugna tale Accordo, nel rispetto dei principi di legge e i termini di leggi peculiari dei singoli Paesi, e la corte competente per tale Accordo sono quelle del paese in cui viene fornito il servizio di garanzia fatta eccezione per 1) Albania, Bosnia-Herzegovina, Bulgaria, Croazia, Ungheria, Repubblica Yugoslava della Macedonia, Romania, Slovacchia, Slovenia, Armenia, Azerbaijan, Belarus, Georgia, Kazakistan, Kirghyzstan, Moldavia, Russia, Tajikistan, Turkmenistan, Ucraina e Uzbekistan, le leggi dell'Austria vengono applicate; 2) Estonia, Lettonia e Lituania, le leggi della Finlandia vengono applicate; 3) Algeria, Benin, Burkina Faso, Cameroon, Capo Verde, repubblica africana centrale, Chad, Congo, Djibouti, Repubblica democratica del Congo, Guinea equatoriale, Francia, Gabon,

Gambia, Guinea, Guinea-Bissau, Costa d'Avorio, Libano, Mali, Mauritania, Marocco, Nigeria, Senegal, Togo e Tunisia, l'interpretazione di tale Accordo e le relazioni legali tra le parti saranno determinate in base alle leggi francesi e tutte le dispute relative a tale Accordo, inclusi procedimenti sommari, saranno di competenza esclusiva della Corte Commerciale di Parigi; 4) Angola, Bahrein, Botswana, Burundi, Egitto, Eritrea, Etiopia, Ghana, Giordania, Kenya, Kuwait, Liberia, Malawi, Malta, Mozambico, Nigeria, Oman, Pakistan, Qatar, Ruanda, Sao Tome, Arabia Saudita, Sierra Leone, Somalia, Tanzania, Uganda, Emirati Arabi Uniti, Regno Unito, Bank/Gaza occidentale, Yemen, Zambia e Zimbabwe, questo Accordo verrà governato dalla legge Inglese e le relative dispute saranno di competenza della giurisdizione delle corti Inglesi; e 5) in Grecia, Israele, Italia, Portogallo e Spagna i contenziosi relativi a questo Accordo saranno di competenza rispettivamente delle corti di Atene, Tel Aviv, Milano, Lisbona e Madrid.

I SEGUENTI TERMINI SONO VALIDI PER I PAESI SPECIFICATI:

AUSTRIA E GERMANIA

Garanzia IBM per le macchine: *Il testo di seguito riportato sostituisce la prima frase del primo paragrafo di questa sezione:*

La garanzia prevista per una Macchina IBM copre il funzionamento della Macchina in condizioni normali di utilizzo e la conformità della Macchina alle specifiche.

I seguenti paragrafi sono aggiunti a questa sezione:

Il periodo minimo di garanzia previsto è sei mesi. Nel caso in cui l'IBM o il rivenditore non possano procedere alla riparazione della Macchina IBM, è possibile richiedere un rimborso solo parziale a causa del valore ridotto della Macchina non riparata oppure richiedere l'annullamento dell'accordo previsto per la Macchina ed ottenere il rimborso totale.

Limitazioni di garanzia: *Il secondo paragrafo non è applicabile.*

Servizio di garanzia:*In questa sezione è stato aggiunto il seguente paragrafo:*

Durante il periodo di garanzia, le spese per il trasporto all'IBM della Macchina malfunzionante saranno a carico dell'IBM stessa.

Limitazione di responsabilità: *In questa sezione viene aggiunto il seguente testo:*

Le esclusioni e limitazioni specificate nella Dichiarazione di garanzia IBM non sono applicabili in caso di danni provocati dall'IBM.

La seguente frase è stata aggiunta alla fine del punto 2:

La responsabilità dell'IBM relativa a questo punto è limitata alla violazione dei termini contrattuali in caso di negligenza.

EGITTO

Limitazione di responsabilità: *Il seguente testo sostituisce il punto 2 di questa sezione:*

come per altri danni reali diretti, la responsabilità dell'IBM sarà limitata all'importo totale pagato dall'utente per la Macchina oggetto del reclamo. Per lo scopo di tale voce, il termine "Machine" include Machine Code e Licensed Internal Code.

Applicabilità per i fornitori e i rivenditori (invariato).

FRANCIA

Limitazione di responsabilità: *Quanto riportato di seguito sostituisce la seconda frase del primo paragrafo di questa sezione:*

In tali casi, a prescindere dai motivi per i quali l'utente effettua il reclamo, la responsabilità della IBM è limitata a (punti 1 e 2 non variati).

IRLANDA

Limitazioni di garanzia: *In questa sezione è stato aggiunto il seguente testo:*

Salvo quanto esplicitamente previsto in questi termini e condizioni, sono escluse tutte le condizioni statutarie, incluse le garanzie implicite e quelle previste dal Sale of Goods Act 1893 o dal Sale of Goods and Supply of Services Act 1980.

Limitazione di responsabilità: *Il testo riportato di seguito sostituisce i punti 1 e 2 del primo paragrafo di questa sezione:*

1. morte, danni personali o danni fisici a proprietà unicamente causati da negligenza dell'IBM;
2. l'ammontare della somma per eventuali altri danni reali diretti o perdite, fino ad un massimo del 125 per cento del costo (applicabile, se specificato, entro 12 mesi dall'acquisto) della Macchina oggetto del reclamo o che ha costituito motivo di reclamo.

Applicabilità per i fornitori e i rivenditori (invariato).

Il seguente paragrafo è aggiunto alla fine di questa sezione:

La responsabilità dell'IBM derivante da fatto illecito o da inadempimento contrattuale è limitata ai danni.

ITALIA

Limitazione di responsabilità: *Quando segue sostituisce la seconda frase nel primo paragrafo:*

Salvo le diverse indicazioni di legge, l'IBM non è responsabile per:

1. (invariato)
2. come per altri danni reali diretti in tutte le situazioni imputabili ad una deficienza dell'IBM o relative a tale accordo, la responsabilità dell'IBM sarà limitata all'importo totale pagato dall'utente per la Macchina oggetto del reclamo.

Applicabilità per i fornitori e i rivenditori (invariato).

Il seguente testo sostituisce il terzo paragrafo di questa sezione:

Salvo le diverse indicazioni di legge, la IBM ed il rivenditore non sono responsabili per: (punti 1 e 2 invariati) 3) danni indiretti anche nel caso in cui la IBM o il rivenditore fossero stati informati della loro possibilità.

SUD AFRICA, NAMIBIA, BOTSWANA, LESOTHO E SWAZILAND

Limitazione di responsabilità: *In questa sezione è stato aggiunto il seguente testo:*

La responsabilità dell'IBM per danni reali verificatisi in situazioni di inadempienza dell'IBM in relazione a quanto previsto in questa Dichiarazione di garanzia, è limitata all'importo pagato dall'utente per l'acquisto della Macchina oggetto del reclamo.

REGNO UNITO

Limitazione di responsabilità: *Il testo riportato di seguito sostituisce i punti 1 e 2 del primo paragrafo di questa sezione:*

1. morte, danni personali o danni fisici a proprietà unicamente causati dalla IBM e;
2. l'ammontare della somma per eventuali altri danni reali diretti o perdite, fino ad un massimo di 150.000 sterline o il 125% del costo (applicabile, se specificato, entro 12 mesi dall'acquisto) della macchina oggetto del reclamo o che ha costituito motivo di reclamo.

In questo paragrafo è stato aggiunto il seguente punto:

3. inadempienza di obblighi da parte dell'IBM previsti nella Sezione 12 del Sale of Goods Act 1979 o nella Sezione 2 del Supply of Goods and Services Act 1982.

Applicabilità per i fornitori e i rivenditori (invariato).

Il seguente testo è stato aggiunto alla fine di questa sezione:

La responsabilità dell'IBM derivante da fatto illecito o da inadempimento contrattuale è limitata ai danni.

Appendice G. Informazioni particolari

E' possibile che IBM non offra i prodotti, i servizi o le funzioni illustrate in questo documento in tutti i paesi. Consultare il rappresentante IBM locale per informazioni sui prodotti e sui servizi disponibili nel proprio paese. Qualsiasi riferimento a programmi su licenza d'uso o ad altri prodotti o servizi IBM contenuto in questa pubblicazione non significa che soltanto tali programmi, prodotti o servizi possano essere usati. In sostituzione a quelli forniti dall'IBM, possono essere usati prodotti, programmi o servizi funzionalmente equivalenti che non comportino violazione di diritti di proprietà intellettuale o di altri diritti dell'IBM. Valutazioni e verifiche operative in relazione ad altri prodotti, eccetto quelli espressamente previsti dall'IBM, sono di esclusiva responsabilità dell'utente.

L'IBM può avere brevetti o domande di brevetto in corso relativi a quanto trattato nella presente pubblicazione. La fornitura di questa pubblicazione non implica la concessione di alcuna licenza su di essi. Chi desiderasse ricevere informazioni relative a licenze, può rivolgersi per iscritto a:

*IBM Director of Licensing
IBM Corporation
North Castle Drive
Armonk, NY 10504-1785
Deutschland*

L'INTERNATIONAL BUSINESS MACHINES CORPORATION FORNISCE QUESTA PUBBLICAZIONE "COSI' COM'E'" SENZA ALCUN TIPO DI GARANZIA, SIA ESPRESSA CHE IMPLICITA, INCLUSE EVENTUALI GARANZIE DI COMMERCIALIZZABILITA' ED IDONEITA' AD UNO SCOPO PARTICOLARE. Alcune giurisdizioni non escludono le garanzie implicite; di conseguenza la suddetta esclusione potrebbe, in questo caso, non essere applicabile.

Questa pubblicazione potrebbe contenere imprecisioni tecniche o errori tipografici. Le correzioni relative saranno incluse nelle nuove edizioni della pubblicazione. L'IBM si riserva il diritto di apportare miglioramenti e/o modifiche al prodotto o al programma descritto nel manuale in qualsiasi momento e senza preavviso.

L'IBM può utilizzare o distribuire tutte le informazioni fornite senza incorrere in alcun tipo di obbligo.

Qualsiasi riferimento contenuto in questa pubblicazione relativo a siti Web non IBM viene fornito solo per comodità e per essi non è fornita alcuna approvazione. Il materiale relativo a tali siti Web non fa parte del materiale fornito con questo prodotto IBM e l'utilizzo è a vostro rischio e pericolo.

Qualsiasi esecuzione di dati, contenuta in questo manuale, è stata determinata in un ambiente controllato. Quindi, è possibile che il risultato ottenuto in altri ambienti operativi vari significativamente. E' possibile che alcune misure siano state eseguite su sistemi di sviluppo e non viene garantita che tali misure siano le stesse sui sistemi disponibili. Inoltre, è possibile stimare alcune misure mediante l'estrapolazione. I risultati correnti possono variare. E' necessario che gli utenti di questo documento verifichino i dati applicabili per l'ambiente specifico.

Marchi

I seguenti termini sono marchi della IBM Corporation negli Stati Uniti e/o in altri paesi:

IBM
Centro assistenza

Microsoft, PowerPoint e Windows sono marchi della Microsoft.

Nomi di altri prodotti, società e servizi potrebbero essere marchi di altre società.

Dichiarazione FCC (Federal Communications Commission)

Nota: Questo prodotto è conforme ai requisiti di protezione della Direttiva del Consiglio 89/336/EEC per il riavvicinamento delle legislazioni degli stati membri relative alla compatibilità elettromagnetica. These limits are designed to provide reasonable protection against harmful interference when the equipment is operated in a commercial environment. Operation of this equipment in a residential area is likely to cause harmful interference, in which case the user will be required to correct the interference at his own expense.

Properly shielded and grounded cables and connectors must be used in order to meet FCC emission limits. IBM is not responsible for any radio or television interference caused by using other than recommended cables and connectors or by unauthorized changes or modifications to this equipment. Modifiche e cambiamenti effettuati da personale non autorizzato possono invalidare l'utilizzo dell'apparecchiatura.

L'apparecchio è conforme alla Parte 15 dei regolamenti della FCC. L'operazione è soggetta alle seguenti due condizioni: (1) questo dispositivo potrebbe non causare interferenze nocive e (2) questo dispositivo deve accettare qualsiasi interferenza ricevuta, incluse le interferenze che potrebbero causare operazioni non desiderate.

Industry Canada Class A emission compliance statement

Avis de conformité a la réglementation d'Industrie Canada

Cet appareil numérique de la classe A est conforme à la norme NMB-003 du Canada.

Deutsche EMV-Direktive (electromagnetische Verträglichkeit)

Dieses Gerät ist berechtigt in Übereinstimmung mit dem deutschen EMVG vom 9.Nov.92 das EG-Konformitätszeichen zu führen.

Der Aussteller der Konformitätserklärung ist die IBM UK, Greenock.

Dieses Gerät erfüllt die Bedingungen der EN 55022 Klasse A. Für diese Klasse von Geräten gilt folgende Bestimmung nach dem EMVG:

Geräte dürfen an Orten, für die sie nicht ausreichend entstört sind, nur mit besonderer Genehmigung des Bundesministers für Post und Telekommunikation oder des Bundesamtes für Post und Telekommunikation betrieben werden. Die Genehmigung wird erteilt, wenn keine elektromagnetischen Störungen zu erwarten sind.

(Auszug aus dem EMVG vom 9.Nov.92, Para.3. Abs.4)

Hinweis: Dieses Genehmigungsverfahren ist von der Deutschen Bundespost noch nicht veröffentlicht worden.

Dichiarazione per l'Unione Europea

This product is in conformity with the protection requirements of EU Council Directive 89/366/ECC on the approximation of the laws of the Member States relating to electromagnetic compatibility.

IBM cannot accept responsibility for any failure to satisfy the protection requirements resulting from a non-recommended modification of the product, including the fitting of non-IBM option cards.

Questo prodotto è stato testato ed è risultato conforme alle limitazioni per Information Technology Equipment classe A secondo CISPR 22/European Standard EN 55022. Le limitazioni per le apparecchiature di classe A sono tese a una protezione adeguata, in ambienti commerciali e industriali, contro le interferenze con le apparecchiature di comunicazione.

Avvertenza: Questo è un prodotto di classe A. Questo è un prodotto di classe A. In un ambiente domestico, questo prodotto potrebbe provocare interferenze radio; in tal caso, è possibile che venga richiesto l'intervento dell'utente.

Union Européenne - Directive Conformité électromagnétique

Ce produit est conforme aux exigences de protection de la Directive 89/336/EEC du Conseil de l'UE sur le rapprochement des lois des États membres en matière de compatibilité électromagnétique.

IBM ne peut accepter aucune responsabilité pour le manquement aux exigences de protection résultant d'une modification non recommandée du produit, y compris l'installation de cartes autres que les cartes IBM.

Ce produit a été testé et il satisfait les conditions de l'équipement informatique de Classe A en vertu de CISPR22/Standard européen EN 55022. Les conditions pour l'équipement de Classe A ont été définies en fonction d'un contexte d'utilisation commercial et industriel afin de fournir une protection raisonnable contre l'interférence d'appareils de communication autorisés.

Avertissement : Ceci est un produit de Classe A. Dans un contexte résidentiel, ce produit peut causer une interférence radio exigeant que l'utilisateur prenne des mesures adéquates.

Unione Europea - Normativa EMC

Questo prodotto è conforme alle normative di protezione ai sensi della Direttiva del Consiglio dell'Unione Europea 89/336/CEE sull'armonizzazione legislativa degli stati membri in materia di compatibilità elettromagnetica.

IBM non accetta responsabilità alcuna per la mancata conformità alle normative di protezione dovuta a modifiche non consigliate al prodotto, compresa l'installazione di schede e componenti di marca diversa da IBM.

Le prove effettuate sul presente prodotto hanno accertato che esso rientra nei limiti stabiliti per le le apparecchiature di informatica Classe A ai sensi del CISPR 22/Norma Europea EN 55022. I limiti delle apparecchiature della Classe A sono stati stabiliti al fine di fornire ragionevole protezione da interferenze mediante dispositivi di comunicazione in concessione in ambienti commerciali ed industriali.

Avvertimento: Questo è un prodotto appartenente alla Classe A. In ambiente domestico, tale prodotto può essere causa di interferenze radio, nel qual caso l'utente deve prendere misure adeguate.

Unione Europea - Directiva EMC (Conformidad electromagnética)

Este producto satisface los requisitos de protección del Consejo de la UE, Directiva 89/336/CEE en lo que a la legislación de los Estados Miembros sobre compatibilidad electromagnética se refiere.

IBM no puede aceptar responsabilidad alguna si este producto deja de satisfacer dichos requisitos de protección como resultado de una modificación no recomendada del producto, incluyendo el ajuste de tarjetas de opción que no sean IBM.

Este producto ha sido probado y satisface los límites para Equipos Informáticos Clase A de conformidad con el Estándar CISPR22 y el Estándar Europeo EN 55022. Los límites para los equipos de Clase A se han

establecido para entornos comerciales e industriales a fin de proporcionar una protección razonable contra las interferencias con dispositivos de comunicación licenciados.

Advertencia: Este es un producto de Clase A. En un entorno doméstico este producto podría causar radiointerferencias en cuyo caso el usuario deberá tomar las medidas adecuadas.

声 明

**此为 A 级产品, 在生活环境中,
该产品可能会造成无线电干扰。
在这种情况下, 可能需要用户对其
干扰采取切实可行的措施。**

警告使用者：
這是甲類的資訊產品，在
居住的環境中使用時，可
能會造成射頻干擾，在這
種情況下，使用者會被要
求採取某些適當的對策。

この装置は、情報処理装置等電波障害自主規制協議会（VCCI）の基準に
基づくクラスA情報技術装置です。この装置を家庭環境で使用すると電波妨害を
引き起こすことがあります。この場合には使用者が適切な対策を講ずるよう要求
されることがあります。



Numero parte: 33L3529

Stampato in Italia

(1P) P/N: 33L3529

