

***lenovo***

Unité USB 2.0 Super Multi-Burner Lenovo  
(avec LightScribe)  
Guide d'utilisation





***lenovo***

Unité USB 2.0 Super Multi-Burner Lenovo  
(avec LightScribe)  
Guide d'utilisation

**Important**

Avant d'utiliser le présent document et le produit associé, prenez connaissance des informations générales figurant dans les sections Annexe B, «Maintenance et assistance», Annexe D, «Déclaration de Garantie Lenovo» et Annexe C, «Remarques».

**Remarque**

Les captures d'écran de ce manuel ne sont pas disponibles en français à la date d'impression.

Première édition - novembre 2006

© Copyright Lenovo 2006.

Portions © Copyright International Business Machines Corporation 2003.

All rights reserved.

# Table des matières

<b>Avis aux lecteurs canadiens . . . . .</b>	<b>v</b>	Avant de commencer . . . . .	5-1
<b>Consignes de sécurité . . . . .</b>	<b>ix</b>	Entretien de l'unité USB 2.0 Super Multi-Burner	
<b>Consignes générales de sécurité. . . . .</b>	<b>xi</b>	Lenovo (avec LightScribe) . . . . .	5-1
Maintenance . . . . .	xi	Nettoyage de l'unité . . . . .	5-1
Cordons et adaptateurs d'alimentation . . . . .	xi	Utilisation des supports . . . . .	5-2
Prolongateurs et dispositifs associés . . . . .	xii	Manipulation et entretien des disques . . . . .	5-2
Fiches et prises . . . . .	xii	Utilisation de disques DVD-RAM. . . . .	5-2
Piles et batteries. . . . .	xii	Utilisation de CD et de DVD . . . . .	5-3
Chaleur et ventilation des produits . . . . .	xiii	Utilisation de CD-R et de CD-RW. . . . .	5-3
<b>Préface . . . . .</b>	<b>xv</b>	Utilisation de DVD-R, DVD+R, DVD+RW et de	
Enregistrement de votre produit . . . . .	xv	DVD-RW . . . . .	5-3
<b>Chapitre 1. Unité USB 2.0 Super</b>		Utilisation des supports LightScribe . . . . .	5-4
<b>Multi-Burner Lenovo (avec</b>		Installation de logiciels . . . . .	5-4
<b>LightScribe) . . . . .</b>	<b>1-1</b>	Utilisation de Direct-to-disc . . . . .	5-4
Description du produit . . . . .	1-1	Utilisation du logiciel Intervideo WinDVD Creator	5-5
Logiciels d'application . . . . .	1-2	Lecture de CD audio . . . . .	5-6
Conditions matérielles et logicielles requises . . . . .	1-4	Windows 2000 . . . . .	5-6
Préparation de l'unité USB 2.0 Super Multi-Burner		Windows XP. . . . .	5-8
Lenovo (avec LightScribe) avant utilisation . . . . .	1-4	Utilisation de WinDVD . . . . .	5-9
Configurations possibles de l'alimentation . . . . .	1-7	Support du système d'exploitation . . . . .	5-10
Configuration 1 : Connexion de l'unité avec		Codes de zone de DVD. . . . .	5-10
alimentation autonome par le boîtier		Lancement de WinDVD. . . . .	5-11
d'alimentation . . . . .	1-7	Copie et traitement d'image . . . . .	5-11
Configuration 2 : Connexion de l'unité à l'aide		Impression d'étiquettes . . . . .	5-12
de l'alimentation par le bus USB standard . . . . .	1-8	<b>Chapitre 6. Identification des incidents</b>	<b>6-1</b>
<b>Chapitre 2. Raccordement de l'unité</b>		<b>Annexe A. Spécifications du produit</b>	<b>A-1</b>
<b>USB 2.0 Super Multi-Burner Lenovo</b>		<b>Annexe B. Maintenance et assistance</b>	<b>B-1</b>
<b>(avec LightScribe) à l'ordinateur hôte . . . . .</b>	<b>2-1</b>	Enregistrement de votre produit . . . . .	B-1
<b>Chapitre 3. Caractéristiques . . . . .</b>	<b>3-1</b>	Support technique en ligne . . . . .	B-1
<b>Chapitre 4. Installation et retrait de</b>		Support technique téléphonique . . . . .	B-1
<b>l'unité USB 2.0 Super Multi-Burner</b>		<b>Annexe C. Remarques . . . . .</b>	<b>C-1</b>
<b>Lenovo (avec LightScribe) sous</b>		Informations relatives au recyclage . . . . .	C-2
<b>Windows 2000 et Windows XP . . . . .</b>	<b>4-1</b>	Marques . . . . .	C-2
Retrait de l'unité USB 2.0 Super Multi-Burner		<b>Annexe D. Déclaration de Garantie</b>	
Lenovo (avec LightScribe) . . . . .	4-1	<b>Lenovo . . . . .</b>	<b>D-1</b>
Windows 2000 . . . . .	4-1	Chapitre 1 - Dispositions générales . . . . .	D-1
Windows XP. . . . .	4-2	Chapitre 2 - Dispositions nationales particulières	D-4
Insertion d'un disque dans l'unité . . . . .	4-2	CHAPITRE 3 - Informations relatives à la	
Ejection d'un disque . . . . .	4-2	Garantie . . . . .	D-14
<b>Chapitre 5. Utilisation de l'unité USB</b>		Période de garantie . . . . .	D-14
<b>2.0 Super Multi-Burner Lenovo (avec</b>		Types de services prévus par la garantie . . . . .	D-14
<b>LightScribe) . . . . .</b>	<b>5-1</b>	Annexe à la Garantie pour le Mexique . . . . .	D-15
		<b>Annexe E. Bruits radioélectriques. . . . .</b>	<b>E-1</b>
		Déclaration de conformité de la Federal	
		Communications Commission (FCC) . . . . .	E-1



---

## Avis aux lecteurs canadiens

Le présent document a été traduit en France. Voici les principales différences et particularités dont vous devez tenir compte.

### Illustrations

Les illustrations sont fournies à titre d'exemple. Certaines peuvent contenir des données propres à la France.

### Terminologie

La terminologie des titres peut différer d'un pays à l'autre. Reportez-vous au tableau ci-dessous, au besoin.

France	Canada
ingénieur commercial	représentant
agence commerciale	succursale
ingénieur technico-commercial	informaticien
inspecteur	technicien du matériel

### Claviers

Les lettres sont disposées différemment : le clavier français est de type AZERTY, et le clavier français-canadien, de type QWERTY.







### Paramètres canadiens

Au Canada, on utilise :

- les pages de codes 850 (multilingue) et 863 (français-canadien),
- le code pays 002,
- le code clavier CF.

### Nomenclature

Les touches présentées dans le tableau d'équivalence suivant sont libellées différemment selon qu'il s'agit du clavier de la France, du clavier du Canada ou du clavier des États-Unis. Reportez-vous à ce tableau pour faire correspondre les touches françaises figurant dans le présent document aux touches de votre clavier.

France	Canada	Etats-Unis
 (Pos1)		Home
Fin	Fin	End
 (PgAr)		PgUp
 (PgAv)		PgDn
Inser	Inser	Ins
Suppr	Suppr	Del
Echap	Echap	Esc
Attn	Intrp	Break
Impr écran	ImpEc	PrtSc
Verr num	Num	Num Lock
Arrêt défil	Défil	Scroll Lock
 (Verr maj)	FixMaj	Caps Lock
AltGr	AltCar	Alt (à droite)

### Recommandations à l'utilisateur

Ce matériel utilise et peut émettre de l'énergie radiofréquence. Il risque de parasiter les communications radio et télévision s'il n'est pas installé et utilisé conformément aux instructions du constructeur (instructions d'utilisation, manuels de référence et manuels d'entretien).

Si cet équipement provoque des interférences dans les communications radio ou télévision, mettez-le hors tension puis sous tension pour vous en assurer. Il est possible de corriger cet état de fait par une ou plusieurs des mesures suivantes :

- Réorienter l'antenne réceptrice ;
- Déplacer l'équipement par rapport au récepteur ;
- Éloigner l'équipement du récepteur ;
- Brancher l'équipement sur une prise différente de celle du récepteur pour que ces unités fonctionnent sur des circuits distincts ;
- S'assurer que les vis de fixation des cartes et des connecteurs ainsi que les fils de masse sont bien serrés ;
- Vérifier la mise en place des obturateurs sur les connecteurs libres.

Si vous utilisez des périphériques non Lenovo avec cet équipement, nous vous recommandons d'utiliser des câbles blindés mis à la terre, à travers des filtres si nécessaire.

En cas de besoin, adressez-vous à votre détaillant.

Le fabricant n'est pas responsable des interférences radio ou télévision qui pourraient se produire si des modifications non autorisées ont été effectuées sur l'équipement.



L'obligation de corriger de telles interférences incombe à l'utilisateur.

Au besoin, l'utilisateur devrait consulter le détaillant ou un technicien qualifié pour obtenir de plus amples renseignements.

### **Brevets**

Lenovo peut détenir des brevets ou des demandes de brevet couvrant les produits mentionnés dans le présent document. La remise de ce document ne vous donne aucun droit de licence sur ces brevets ou demandes de brevet. Si vous désirez recevoir des informations concernant l'acquisition de licences, veuillez en faire la demande par écrit à l'adresse suivante :

*Lenovo (United States), Inc.  
500 Park Offices Drive, Hwy. 54  
Research Triangle Park, NC 27709  
Etats-Unis  
Attention: Lenovo Director of Licensing*

### **Assistance téléphonique**

Pour toute question ou pour obtenir de l'assistance, veuillez composer le 1 866 428-4465.



---

## Consignes de sécurité

Before installing this product, read the Safety Information.

مج، يجب قراءة دات السلامة

Antes de instalar este produto, leia as Informações de Segurança.

在安装本产品之前，请仔细阅读 **Safety Information** (安全信息)。

Prije instalacije ovog produkta obavezno pročitajte Sigurnosne Upute.

Před instalací tohoto produktu si přečtěte příručku bezpečnostních instrukcí.

Læs sikkerhedsforskrifterne, før du installerer dette produkt.

Ennen kuin asennat tämän tuotteen, lue turvaohjeet kohdasta Safety Information.

Avant d'installer ce produit, lisez les consignes de sécurité.

Vor der Installation dieses Produkts die Sicherheitshinweise lesen.

Πριν εγκαταστήσετε το προϊόν αυτό, διαβάστε τις πληροφορίες ασφάλειας (safety information).

לפני שתתקינו מוצר זה, קראו את הוראות הבטיחות.

A termék telepítése előtt olvassa el a Biztonsági előírásokat!

Prima di installare questo prodotto, leggere le Informazioni sulla Sicurezza.

製品の設置の前に、安全情報をお読みください。

본 제품을 설치하기 전에 안전 정보를 읽으십시오.

Пред да се инсталира овој продукт, прочитајте информацијата за безбедност.

Lees voordat u dit product installeert eerst de veiligheidsvoorschriften.

Les sikkerhetsinformasjonen (Safety Information) før du installerer dette produktet.

Przed zainstalowaniem tego produktu, należy zapoznać się z książką "Informacje dotyczące bezpieczeństwa" (Safety Information).

Antes de instalar este produto, leia as Informações sobre Segurança.

Перед установкой продукта прочтите инструкции по технике безопасности.

Pred inštaláciou tohto zariadenia si prečítajte Bezpečnostné predpisy.

Pred namestitvijo tega proizvoda preberite Varnostne informacije.

Antes de instalar este producto lea la información de seguridad.

Läs säkerhetsinformationen innan du installerar den här produkten.

安裝本產品之前，請先閱讀「安全資訊」。

---

## Consignes générales de sécurité

Respectez toujours les précautions ci-après pour réduire les risques de blessure ou de dommages matériels.

---

### Maintenance

Ne tentez pas de réparer un produit vous-même, à moins d'y avoir été invité par le centre de support. Faites uniquement appel à un prestataire de maintenance agréé ayant reçu l'agrément pour réparer ce produit en particulier.

**Remarque :** Certains composants peuvent être mis à niveau ou remplacés par le client. Ces composants sont appelés unités remplaçables par l'utilisateur ou CRU. Lenovo identifie expressément de tels composants et fournit une documentation qui contient des instructions indiquant dans quels cas le client doit remplacer ces composants. Durant l'opération de remplacement, suivez scrupuleusement toutes les instructions qui vous sont fournies. Vérifiez toujours préalablement que l'ordinateur est hors tension et qu'il est débranché de toute source d'alimentation. Si vous avez des questions ou des doutes, adressez-vous au centre de support.

---

### Cordons et adaptateurs d'alimentation

Utilisez uniquement les cordons et les adaptateurs d'alimentation fournis par le fabricant du produit.

N'enroulez jamais un cordon d'alimentation autour de l'adaptateur d'alimentation ou de tout autre objet. Une telle contrainte risque d'effiloche, de fissurer ou de plisser le cordon. Cela peut représenter un danger pour la sécurité.

Placez toujours les cordons d'alimentation de manière à éviter qu'on les piétine, qu'on trébuche ou qu'ils soient pincés par des objets.

Évitez d'exposer le cordon et les adaptateurs d'alimentation à des liquides. Ainsi, ne laissez pas le cordon ou l'adaptateur d'alimentation à proximité d'éviers, de bassines, de toilettes ou sur des sols nettoyés avec des détergents liquides. Les liquides risquent de provoquer des court-circuits, surtout si le cordon ou l'adaptateur d'alimentation a été soumis à des contraintes résultant d'une mauvaise utilisation. Les liquides peuvent également entraîner une corrosion progressive des terminaisons du cordon d'alimentation ou des connecteurs susceptible de provoquer une surchauffe.

Connectez toujours les cordons d'alimentation et les câbles d'interface dans le bon ordre et assurez-vous que tous leurs connecteurs sont bien enfoncés et fixés dans les prises.

N'utilisez aucun adaptateur d'alimentation présentant des traces de corrosion au niveau des broches d'entrée du courant alternatif et/ou des signes de surchauffe (par exemple, plastique déformé) au niveau de l'entrée du courant alternatif ou en un endroit quelconque.

N'utilisez pas de cordons d'alimentation sur lesquels les contacts électriques à l'une ou l'autre des extrémités présentent des signes de corrosion ou de surchauffe, ou qui semblent être endommagés.

---

## Prolongateurs et dispositifs associés

Assurez-vous que les prolongateurs, les dispositifs de protection contre les surtensions, les blocs d'alimentation de secours et les multiprises que vous utilisez ont des caractéristiques de tension correspondant aux besoins électriques du produit. Ne surchargez jamais ces dispositifs. Si vous utilisez des multiprises, la charge ne doit pas dépasser la tension d'entrée. Adressez-vous à un électricien pour plus de détails ou si vous avez des questions concernant les charges de courant, les besoins en alimentation et les tensions d'entrée.

---

## Fiches et prises

Si une prise de courant destinée au matériel de votre ordinateur semble être endommagée ou corrodée, ne l'utilisez pas et attendez qu'elle soit remplacée par un électricien qualifié.

Ne tordez pas ou ne modifiez pas une fiche électrique. Si une fiche est endommagée, prenez contact avec le fabricant pour la remplacer.

Certains produits sont équipés d'une fiche à trois broches. Cette fiche s'adapte uniquement à une prise de courant mise à la terre. Il s'agit d'un dispositif de sécurité. Ne le désactivez pas en tentant d'insérer la fiche dans une prise non reliée à la terre. Si vous ne pouvez pas enfoncer la fiche dans la prise, demandez à un électricien de vous fournir un adaptateur de prise approuvé ou de remplacer la prise par une autre prise prenant en charge ce dispositif de sécurité. Ne surchargez jamais une prise de courant. La charge totale du système ne doit pas dépasser 80 pour cent de la tension du circuit de dérivation. Adressez-vous à un électricien pour plus de détails ou si vous avez des questions concernant les charges de courant et les tensions des circuits de dérivation.

Assurez-vous que la prise de courant utilisée est correctement câblée, facilement accessible et placée à proximité du matériel. Ne tendez pas complètement les cordons d'alimentation pour éviter toute contrainte.

Branchez et débranchez avec précaution le matériel de la prise de courant.

---

## Piles et batteries

Tous les PC Lenovo contiennent une pile format bouton non rechargeable destinée à alimenter l'horloge système. En outre, de nombreux portables utilisent un bloc de batteries rechargeable destiné à alimenter le système lorsqu'il est utilisé en mode portable. La compatibilité des piles fournies par Lenovo en vue d'être utilisées avec votre produit a été testée. Ces piles doivent être uniquement remplacées par des composants agréés par Lenovo.

Ne tentez jamais d'ouvrir ou de réparer une pile. Ne broyez pas, ne percez pas et n'incinerez pas les piles ou les batteries et ne provoquez pas de court-circuit sur les contacts en métal. N'exposez pas la pile ou la batterie à l'eau ou à tout autre liquide. Rechargez uniquement le bloc de batteries en vous conformant strictement aux instructions fournies dans la documentation du produit.

Toute utilisation incorrecte d'une pile ou d'une batterie peut provoquer la surchauffe de cette dernière, et l'apparition d'émanations gazeuses ou de flammes. Si votre pile ou batterie est endommagée ou si vous remarquez qu'elle se décharge ou qu'un dépôt est présent sur les éléments de contacts, cessez de l'utiliser et prenez contact avec le fabricant afin d'obtenir une de remplacement.

Les piles ou les batteries peuvent se dégrader lorsqu'elles restent inutilisées pendant un long moment. Le fait de laisser certaines batteries rechargeables (telles que les batteries au lithium-ion) déchargées et inutilisées pendant une période prolongée peut accroître les risques de court-circuit de la batterie, réduire sa durée de vie et mettre en danger la sécurité. Ne laissez pas les batteries au lithium-ion rechargeables complètement déchargées et ne les stockez pas dans cet état.

---

## Chaleur et ventilation des produits

Les ordinateurs dégagent de la chaleur lorsqu'ils sont sous tension et que les batteries sont en charge. Les ordinateurs portables peuvent émettre une quantité importante de chaleur en raison de leur taille compacte. Respectez toujours ces précautions de base :

- Evitez de laisser la base de l'ordinateur sur vos genoux ou en contact avec toute autre partie de votre corps pendant un long moment lorsque l'ordinateur est sous tension ou lorsque la batterie est en cours de charge. En effet, votre ordinateur dégage de la chaleur en mode de fonctionnement normal. Un contact prolongé avec votre peau peut provoquer des lésions, voire des brûlures.
- Ne faites pas fonctionner votre ordinateur et ne chargez pas la pile à proximité de matériaux inflammables ou dans des environnements explosifs.
- Votre produit est équipé d'ouvertures de ventilation, de ventilateurs et/ou de dissipateurs thermiques à des fins de sécurité, de confort et de fiabilité de fonctionnement. Vous risquez de bloquer ces dispositifs par inadvertance si vous placez le produit sur un lit, un canapé, un tapis ou toute autre surface souple. Vous ne devez jamais bloquer, couvrir ou désactiver ces dispositifs.





---

## Préface

Le présent guide d'utilisation, qui figure sur le CD fourni avec l'option, donne des informations sur la configuration de l'unité USB 2.0 Super Multi-Burner Lenovo (avec LightScribe), sur son raccordement à l'ordinateur et sur son utilisation. Lisez également le guide d'utilisation de l'ordinateur. Par ailleurs, le CD inclut les logiciels associés à l'unité. Ils sont installés automatiquement lorsque vous cliquez dessus. Pour être certain de manipuler et d'utiliser l'unité correctement, lisez attentivement le présent manuel.

Il fournit des instructions d'installation dans les langues suivantes :

- Portugais (Brésil)
- Tchèque
- Anglais
- Français
- Allemand
- Italien
- Japonais
- Chinois simplifié
- Slovaque
- Espagnol
- Chinois traditionnel
- Turc

---

## Enregistrement de votre produit

Nous vous remercions pour votre achat d'un produit Lenovo. Prenez quelques instants pour enregistrer votre produit et nous fournir les informations qui permettront à Lenovo de mieux vous servir. Vos commentaires nous sont précieux pour le développement de produits et de services qui sont importants pour vous, ainsi que pour améliorer notre communication avec vous. Enregistrez votre option sur le site Web suivant :

[www.lenovo.com/register](http://www.lenovo.com/register)

Lenovo vous communiquera les informations et les mises à jour concernant votre produit enregistré, à moins que vous ne répondiez au questionnaire fourni sur le site Web que vous ne souhaitez pas recevoir d'informations supplémentaires.



---

## Chapitre 1. Unité USB 2.0 Super Multi-Burner Lenovo (avec LightScribe)

Le présent chapitre contient les instructions relatives à l'installation de l'unité USB 2.0 Super Multi-Burner Lenovo (avec LightScribe).

---

### Description du produit

Il s'agit d'une unité extra-plate capable de lire et d'enregistrer des CD et des DVD, qui se raccorde très facilement à votre ordinateur via une simple connexion. Elle est fournie avec des fonctionnalités LightScribe. Conforme aux normes de l'industrie pour les disques DVD-RAM, DVD-RW, DVD-R, DVD+RW, DVD+R, DVD-R (double couche), DVD+R (double couche), CD-RW et CD-R media, cette unité USB 2.0 se branche sur un port USB 2.0. Pour plus d'informations sur les vitesses de lecture et d'écriture, voir Annexe A, «Spécifications du produit», à la page A-1.

**Remarque :** Lorsque l'unité est alimentée par le bus USB, celle ne doit être utilisée qu'avec des ordinateurs hôtes UL répertoriés.

**Remarque :** L'unité est capable d'écrire à une vitesse de 5x DVD RAM et 8x DVD+RW. Les vitesses supérieures de ces deux types de support sont des vitesses de lecture uniquement.

Le module d'option comprend les éléments suivants :

- L'unité USB 2.0 Super Multi-Burner Lenovo (avec LightScribe)



- 1 câble USB standard



- 1 boîtier d'alimentation

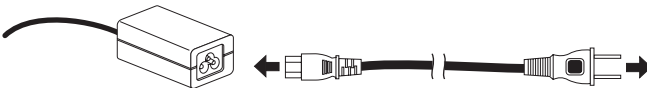

- 1 CD *Lenovo USB 2.0 Super Multi-Burner Drive (With LightScribe) Software and Guide Super CD*

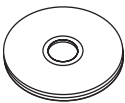

- 1 manuel *Lenovo USB 2.0 Super Multi-Burner Drive (With LightScribe) Quick Installation Guide*



- 2 manuels contenant des informations relatives à la sécurité



- 1 mallette de transport

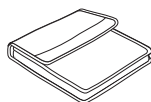

Si un élément est manquant ou endommagé, prenez contact avec votre fournisseur. Prenez soin de conserver le justificatif de votre achat et l'emballage de l'option. Vous pouvez en avoir besoin pour faire jouer la garantie.

## Logiciels d'application

Votre CD *Lenovo USB 2.0 Super Multi-Burner Drive (With LightScribe) Software and User's Guide Super CD* contient les logiciels suivants :

- **Intervideo WinDVD Creator**

Ce logiciel permet d'enregistrer des fichiers vidéo sur des disques DVD-RW ou DVD-R qui peuvent ensuite être lus sur la plupart des lecteurs de DVD autonomes. Vous pouvez également enregistrer des CD vidéo et des DVD sur des CD pouvant être lus par des unités prenant en charge les supports CD-R et CD-RW. Vous pouvez également utiliser ce logiciel pour définir ou modifier votre configuration vidéo avant d'effectuer des enregistrements. Par ailleurs, si votre ordinateur est équipé d'un dispositif de capture analogique ou IEEE 1394, vous pouvez utiliser ce logiciel pour effectuer un enregistrement vidéo à partir d'une caméra.

Composant de l'ordinateur	Configuration minimale	Configuration optimale
Processeur	Intel Celeron 800 MHz	Intel Pentium III 600 MHz  La prise en charge directe des DVD nécessite au minimum un processeur P4 1,6 GHz pour les besoins du temps réel.
RAM	64 Mo	128 Mo
Système d'exploitation	Windows 2000 ou Windows XP	Windows 2000 ou Windows XP
Carte son	Carte son compatible Windows permettant la lecture à 48 KHz	Carte son compatible Windows permettant la lecture à 48 KHz (de préférence PCI)
Carte vidéo	Carte graphique compatible Windows AGP ou PCI	Carte graphique compatible Windows AGP ou PCI (de préférence avec prise en charge des incrustations)
Disque dur	<ul style="list-style-type: none"> <li>• 70 Mo pour l'installation</li> <li>• 620 Mo pour chaque heure de vidéo MPEG-1 qualité VCD</li> <li>• 2 Go pour chaque heure de vidéo MPEG-2 qualité DVD</li> </ul>	<ul style="list-style-type: none"> <li>• 70 Mo pour l'installation</li> <li>• 620 Mo pour chaque heure de vidéo MPEG-1 qualité VCD</li> <li>• 2 Go pour chaque heure de vidéo MPEG-2 qualité DVD</li> </ul>

Composant de l'ordinateur	Configuration minimale	Configuration optimale
Autres		Un graveur de CD ou de DVD, pour l'enregistrement sur VCD ou DVD. Matériel approprié pour effectuer des importations de vidéo à partir de sources externes telles qu'une caméra ou un caméscope numérique.

**Remarque :** WinDVD Creator Plus peut importer et exporter du contenu DivX grâce au codec DivX préinstallé. DivX est une marque de DivX Networks, Inc.

- **Direct-to-Disc**

Ce logiciel vous permet d'écrire directement sur un disque CD-RW, CD-R, DVD-RAM, DVD-RW ou DVD-R en utilisant l'identificateur de l'unité, tout comme vous le feriez avec une disquette. Avec ce logiciel, vous pouvez formater tous les types de disques. Vous pouvez aussi manipuler des fichiers à l'aide de la souris, créer des répertoires, ou encore sauvegarder directement sur votre unité des fichiers créés à l'aide d'une application quelconque. Direct-to-Disc est installé automatiquement dans le cadre de Multimedia Center for Think Offerings.

- **UDF Reader**

Ce logiciel vous permet de lire des disques DVD-RAM, DVD-RW et CD-RW sur un ordinateur équipé d'un lecteur de DVD. Il vous permet également de lire des disques créés avec Direct-to-disc sur un système sur lequel Direct-to-disc n'est pas installé.

- **Multimedia Center for Think Offerings**

Il s'agit d'un logiciel de gravure de disque qui vous permet de créer vos propres disques musicaux ou de données à partir de fichiers figurant sur votre ordinateur ou à partir d'autres supports tels que des CD ou des DVD. Vous pouvez utiliser n'importe quel lecteur de CD, chez vous, dans votre voiture ou sur votre ordinateur, pour écouter les disques musicaux que vous avez créés à l'aide de Multimedia Center for Think Offerings. Les disques de données créés à l'aide de ce logiciel peuvent également être lus facilement à partir de n'importe quel lecteur de CD ou de DVD approprié.

**Remarque :** Certains lecteurs de DVD n'acceptent pas les disques CD-R. Pour connaître les types de disques pris en charge, consultez la documentation relative à votre unité.

Multimedia Center for Think Offerings comporte des assistants faciles à utiliser et une interface utilisateur intuitive afin de vous guider pas-à-pas lors du processus d'enregistrement.

Multimedia Center for Think Offerings vous permet de créer les éléments suivants :

- Copies exactes de disques existants - La fonction Exact Copy vous permet de dupliquer un disque en transposant sa structure sur un disque CD-R, CD-RW ou DVD.
- Disques d'archivage de données à partir de votre disque dur – La fonction Make a Data Disc vous permet de stocker des données électroniques figurant sur le disque dur de votre ordinateur telles que des fichiers et des applications. Contrairement aux disques audio, les disques de données ne peuvent être lus que sur votre ordinateur et non sur votre chaîne hi-fi ou sur votre autoradio, même s'ils contiennent des fichiers audio.
- Compilations de morceaux de musique à partir de fichiers WAV, MP3 ou WMA, ou à partir de disques audio existants – La fonction Make a Music Disc vous permet de créer des disques audio personnalisés à partir de fichiers stockés sur votre ordinateur ou de disques audio existants. Il est possible d'associer des informations relatives aux pistes aux différents fichiers, afin de faciliter l'accès aux morceaux.

**Remarque :** Reportez-vous à l'aide en ligne de Multimedia Center for Think Offerings pour en savoir plus sur la façon d'utiliser ce produit pour reproduire un disque, créer un disque de données ou créer un disque audio.

Pour démarrer Multimedia Center for Think Offerings, procédez comme suit:

1. Cliquez sur **Démarrer**.

2. Cliquez sur **Programmes**.
3. Cliquez sur **Multimedia Center for Think Offerings** pour ouvrir la fenêtre d'enregistrement principale.

- **Intervideo WinDVD**

Ce logiciel vous permet de lire des DVD vidéo sur votre ordinateur ou d'exécuter des fichiers vidéo stockés sur votre disque dur.

**Remarque :** Certaines cartes graphiques telles que les cartes FIREGL, Intergraph, et 3dLabs ne permettent pas la lecture de DVD vidéo.

---

## Conditions matérielles et logicielles requises

Vous devez disposer des éléments matériels suivants sur votre ordinateur hôte pour pouvoir utiliser cette option :

- Port USB 2.0 disponible

Votre ordinateur doit être doté de l'un des systèmes d'exploitation suivants pour que vous puissiez utiliser cette option :

- Microsoft Windows XP
- Microsoft Windows 2000 (Service Pack 4 ou suivant)

**Remarque :** L'unité ne fonctionnera correctement que si vous avez installé le Service Pack 4 ou une version ultérieure.

---

## Préparation de l'unité USB 2.0 Super Multi-Burner Lenovo (avec LightScribe) avant utilisation

Avant d'utiliser l'unité USB 2.0 Super Multi-Burner Lenovo (avec LightScribe), effectuez la procédure suivante :

1. Assurez-vous que l'unité est correctement connectée à l'ordinateur (voir «Configurations possibles de l'alimentation», à la page 1-7).
2. Vérifiez l'emplacement de ses différents éléments (voir les figures ci-dessous).
3. Insérez le CD *Lenovo USB 2.0 Super Multi-Burner Drive (With LightScribe) Software and User's Guide Super CD* fourni avec l'option, afin d'installer les logiciels d'enregistrement de CD-R/CD-RW/DVD.
4. Cliquez deux fois sur l'application voulue et suivez les instructions qui s'affichent.
5. Vérifiez que l'unité fonctionne correctement. Remplissez le certificat de garantie et conservez-le en lieu sûr.

Les figures ci-après indiquent l'emplacement des différents éléments de l'unité USB 2.0 Super Multi-Burner :

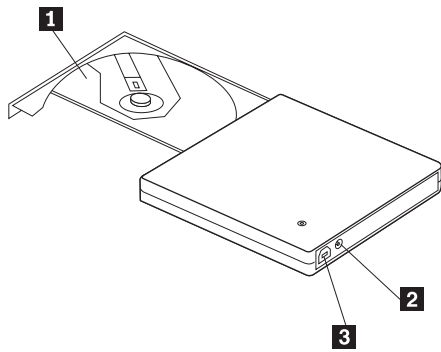

**1** Plateau

Placez le disque sur le plateau étiquette vers le haut.

**2** Connecteur DC IN

**Avertissement :** Centrez le support CD/DVD et assurez-vous qu'il est bien en place.

Branchez sur ce connecteur le boîtier d'alimentation fourni.

**3** Connecteur USB

Insérez dans ce port la prise du câble USB dédié fourni.

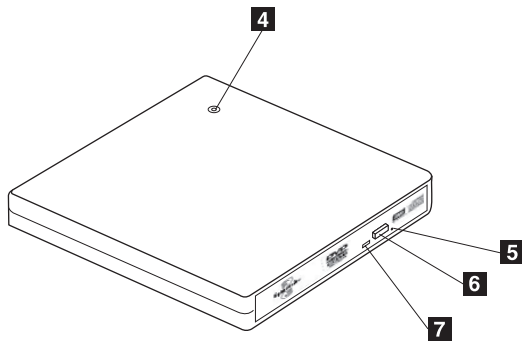

**4** Voyant d'alimentation

Le voyant vert indique l'état de l'alimentation de l'unité.

- **Voyant allumé** : L'unité est alimentée selon l'une des configurations possibles de votre ordinateur.
- **Voyant éteint** : L'unité n'est pas connectée au port USB ni au boîtier d'alimentation.

**5** Mécanisme d'éjection d'urgence

Si vous devez éjecter un disque alors que l'unité n'est pas alimentée, insérez un trombone dans le dispositif d'éjection d'urgence pour ouvrir le plateau.

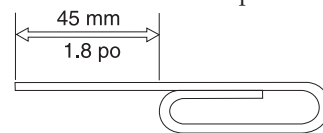

**Avertissement** : N'utilisez ce procédé que si l'unité n'est pas alimentée. Il s'agit d'un mécanisme réservé aux situations d'urgence.

**6** Bouton d'éjection

Appuyez sur ce bouton pour éjecter le plateau.

**Avertissement** : Un mécanisme électrique de verrouillage est présent sur cette unité afin d'éviter que le plateau ne soit éjecté par erreur lors d'une opération d'écriture. Vérifiez que l'unité est raccordée à l'alimentation électrique et qu'elle n'est pas en cours de fonctionnement avant d'appuyer sur le bouton d'éjection pour ouvrir le plateau.

Si le plateau ne s'ouvre pas même lorsque vous appuyez sur le bouton d'éjection, ou si vous devez l'ouvrir alors que l'unité n'est pas raccordée au boîtier d'alimentation, utilisez le dispositif d'éjection d'urgence **5** situé à l'avant de l'unité.

Assurez-vous que rien ne bloque l'ouverture du plateau. Lorsque l'éjection est impossible, un message d'erreur s'affiche. Dans ce cas, ouvrez le plateau manuellement, puis refermez-le avec soin.

**7** Voyant Occupé

**Voyant clignotant** : Opération de lecture ou d'écriture en cours.



## Configurations possibles de l'alimentation

Cette section fournit des instructions d'installation pour les configurations suivantes :

- Configuration 1 : Connexion de l'unité avec alimentation autonome par le boîtier d'alimentation
- Configuration 2 : Connexion de l'unité à l'aide de l'alimentation par le bus USB standard



Reportez-vous au diagramme ci-dessus lors de la configuration de l'unité.

### Configuration 1 : Connexion de l'unité avec alimentation autonome par le boîtier d'alimentation

Cette configuration est utilisée avec le boîtier d'alimentation (fourni avec l'unité).

#### Éléments requis

- Câble USB standard (livré avec l'option)
- Boîtier d'alimentation (livré avec l'option)

#### Spécifications

Lecture et enregistrement de CD et de DVD.

#### Configuration 1 - Vitesses de lecture

Support	Vitesse maximale avec boîtier d'alimentation	Méthode de rotation de disque
DVD-ROM (simple couche)	8x	CAV
DVD-ROM (double couche)	6x	CAV
DVD-R (4,7 Go)	8x	CAV
DVD-R DL	4x	CAV
DVD-RW (4,7 Go)	8x	CAV
DVD-vidéo	4x	CAV
DVD-R (2,6 Go)	2x	ZCLV
DVD-R (4,7/9,4 Go)	5x	PCLV
DVD+R	8x	CAV
DVD+R DL	4x	CAV
DVD+RW (4,7 Go)	6x	CAV
CD-ROM	24x	CAV
CD-R	24x	CAV
CD-RW	20x	CAV
CD-DA (DAE)	10x	CAV

## Configuration 1 - Vitesses d'écriture

Support	Vitesse maximale avec boîtier d'alimentation	Méthode de rotation de disque
DVD-R	8x	ZCLV
DVD-R DL	4x	ZCLV
DVD-RW	6x	ZCLV
DVD+R	8x	ZCLV
DVD+R DL	4x	ZCLV
DVD+RW	8x	ZCLV
DVD-RAM (4,7/9,4)	5x	ZCLV
CD-R	24x	ZCLV
CD-RW	24x	ZCLV

**Remarque :** Pour plus d'informations, voir Annexe A, «Spécifications du produit», à la page A-1.

Pour connecter l'unité USB 2.0 Super Multi-Burner Lenovo au système en mode d'alimentation autonome avec boîtier d'alimentation, procédez comme suit :

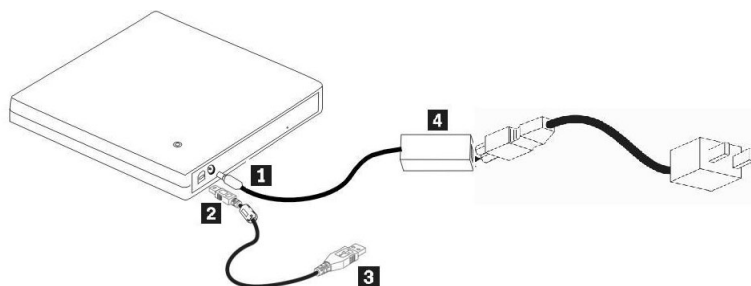



Figure 1-1. Configuration 1 : Alimentation autonome (boîtier d'alimentation)

1. Démarrez l'ordinateur.
2. Branchez le boîtier d'alimentation sur le connecteur DC IN **1** de l'unité USB 2.0 Super Multi-Burner.
3. Prenez le câble USB. Insérez la prise **2** dans le port USB  de l'unité.
4. Branchez le port USB standard **3** sur le port USB de l'ordinateur.
5. Branchez le bloc d'alimentation **4** sur une prise.

## Configuration 2 : Connexion de l'unité à l'aide de l'alimentation par le bus USB standard

### Éléments requis

- Câble USB standard (livré avec l'option)
- Port USB (disponible sur votre système)

### Spécifications

Lecture et enregistrement de CD et de DVD.

**Remarque :** Les vitesses de lecture et d'écriture sont les mêmes qu'avec le boîtier d'alimentation.

## Configuration 2 - Vitesses de lecture

Support	Vitesse maximale avec alimentation par le bus USB standard	Méthode de rotation de disque
DVD-ROM (simple couche)	8x	CAV
DVD-ROM (double couche)	6x	CAV
DVD-R (4,7 Go)	8x	CAV
DVD-R DL	4x	CAV
DVD-RW (4,7 Go)	8x	CAV
DVD-vidéo	4x	CAV
DVD-R (2,6 Go)	2x	ZCLV
DVD-R (4,7/9,4 Go)	5x	PCLV
DVD+R	8x	CAV
DVD+R DL	4x	CAV
DVD+RW (4,7 Go)	6x	CAV
CD-ROM	24x	CAV
CD-R	24x	CAV
CD-RW	20x	CAV
CD-DA (DAE)	10x	CAV

## Configuration 2 - Vitesses d'écriture

Support	Vitesse maximale avec alimentation par le bus USB standard	Méthode de rotation de disque
DVD-R	8x	ZCLV
DVD-R DL	4x	ZCLV
DVD-RW	6x	ZCLV
DVD+R	8x	ZCLV
DVD+R DL	4x	ZCLV
DVD+RW	8x	ZCLV
DVD-RAM (4,7/9,4)	5x	ZCLV
CD-R	24x	ZCLV
CD-RW	24x	ZCLV

Pour connecter l'unité USB 2.0 Super Multi-Burner Lenovo (avec LightScribe) au système par le bus USB standard, procédez comme suit :

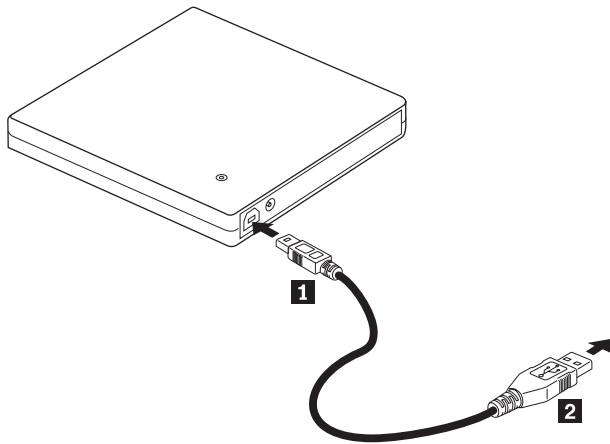

Figure 1-2. Configuration 2 : Alimentation par le bus USB standard

1. Démarrez l'ordinateur.
2. Prenez le câble USB. Insérez les prises **1** dans le port USB de l'unité.
3. Branchez le port USB **2** sur le port USB de l'ordinateur.

---

## Chapitre 2. Raccordement de l'unité USB 2.0 Super Multi-Burner Lenovo (avec LightScribe) à l'ordinateur hôte

Pour savoir comment raccorder l'unité à votre ordinateur hôte, consultez les schémas ci-après. Notez que ces schémas peuvent être légèrement différents de la configuration dont vous disposez.

### Raccordement à l'aide du boîtier d'alimentation

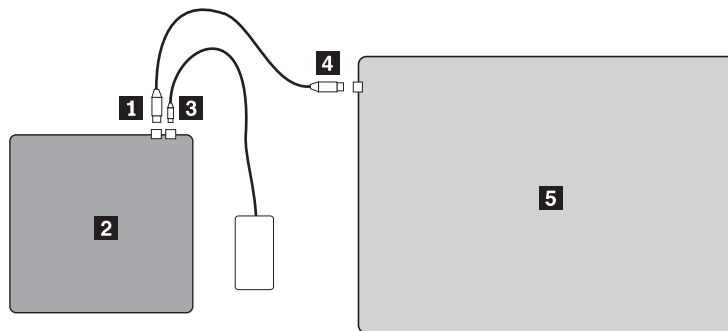

- 1** Port USB
- 2** Unité USB 2.0 Super Multi-Burner Lenovo (avec LightScribe)
- 3** Boîtier d'alimentation
- 4** Câble USB standard
- 5** Ordinateur ThinkPad

Figure 2-1. Configuration avec boîtier d'alimentation

### Raccordement de l'alimentation par bus USB

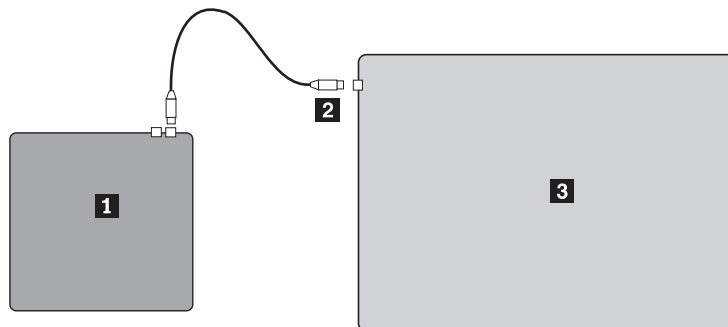

- 1** Unité USB 2.0 Super Multi-Burner Lenovo (avec LightScribe)
- 2** Connecteur USB
- 3** Ordinateur ThinkPad

Figure 2-2. Configuration d'un raccordement type



---

## Chapitre 3. Caractéristiques

Le présent chapitre décrit les principales caractéristiques de l'unité **USB 2.0 Super Multi-Burner Lenovo (avec LightScribe)** :

- **Facilité de connexion**

Cette option intègre une interface conforme à la norme USB 2.0 High Speed. Elle peut donc facilement être connectée à l'ordinateur ou déconnectée, même lorsque ce dernier est sous tension. Les stations d'accueil et les duplicateurs de ports avec alimentation secteur sont pris en charge.

- **Conformité avec les CD/DVD des principaux constructeurs**

Cette option est parfaitement adaptée à presque tous les CD et DVD fournis par les principaux constructeurs. La gravure réalisée est d'une très grande qualité. Par conséquent, avec cette unité, vous n'avez quasiment aucun souci de compatibilité.

- **Intégration de la fonction de prévention du vidage de la mémoire tampon**

Cette option intègre la fonction de prévention du vidage de la mémoire tampon. Cela permet d'éviter les erreurs liées à un vidage de la mémoire tampon, qui entraînent un échec de l'enregistrement sur le CD ou le DVD.

- **Chargement du plateau**

Cette option possède un dispositif de chargement de plateau qui facilite l'insertion et l'éjection d'un disque. Le plateau peut être ouvert manuellement ou via le logiciel installé sur l'ordinateur.

- **Configurations possibles de l'alimentation**

Cette option peut fonctionner avec différents modes d'alimentation :

- **Via le boîtier d'alimentation**

Connexion au boîtier d'alimentation (utilisez le boîtier fourni avec l'option)

- **Via le bus USB**

Connexion au câble USB (utilisez le boîtier fourni avec l'option)





---

## Chapitre 4. Installation et retrait de l'unité USB 2.0 Super Multi-Burner Lenovo (avec LightScribe) sous Windows 2000 et Windows XP

Windows 2000 et Windows XP intègrent les pilotes natifs pour l'unité USB 2.0 Super Multi-Burner Lenovo (avec LightScribe). Lorsque l'unité est connectée, Windows installe automatiquement le pilote approprié et l'unité est prête à être utilisée. Vous n'avez aucune opération d'installation ou de désinstallation à effectuer.

### Avertissement :

- Cette unité est reconnue sous le nom "USB\_Multi-Burner3" par le gestionnaire de périphériques Windows.
- Si vous utilisez Windows 2000, vous *devez* avoir installé le Service Pack 4 ou une version ultérieure.

---

## Retrait de l'unité USB 2.0 Super Multi-Burner Lenovo (avec LightScribe)

L'ordinateur prend en charge la "connexion à chaud" du câble USB. Par conséquent, il n'est pas nécessaire d'arrêter l'ordinateur avant de débrancher l'unité USB 2.0 Super Multi-Burner Lenovo (avec LightScribe). Dans les environnements Windows 2000 et Windows XP, exécutez la procédure ci-après pour retirer l'unité.

### Avertissement :

Évitez de reconnecter l'unité immédiatement après l'avoir déconnectée. Elle risquerait de ne pas être reconnue. Attendez environ 20 secondes avant de la rebrancher.

Pour cette procédure, utilisez la barre d'état système.

## Windows 2000

1. Quittez le programme qui utilise l'unité.
2. Assurez-vous que le voyant d'écriture de l'unité est éteint.
3. Cliquez sur l'icône **Supprimer** de la barre d'état système.



4. Choisissez de retirer une unité. Dans le cas présent, sélectionnez le nom correspondant à l'unité (D: dans la figure).



5. Vous voyez apparaître une fenêtre intitulée Le matériel peut être retiré en toute sécurité. Cliquez sur OK.



6. Débranchez la prise du câble USB du port USB de l'ordinateur.

**Remarque :** Le message qui s'affiche dépend de la version du système d'exploitation. Celui que vous obtenez peut être différent de celui qui est indiqué ci-dessus. Pour plus d'informations, consultez le guide d'utilisation de votre ordinateur ou de votre système d'exploitation.

## Windows XP

1. Quittez le programme qui utilise l'unité.
2. Assurez-vous que le voyant d'écriture de l'unité est éteint.
3. Cliquez sur l'icône **Supprimer** de la barre d'état système.



4. Choisissez de retirer une unité. Dans le cas présent, sélectionnez le nom correspondant à l'unité (D: dans la figure).



5. Vous voyez apparaître une fenêtre intitulée Le matériel peut être retiré en toute sécurité. Cliquez sur OK.

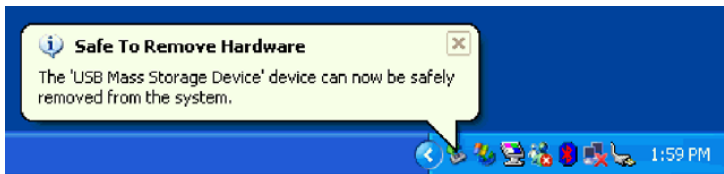

6. Débranchez la prise du câble USB du port USB de l'ordinateur.

**Remarque :** Le message qui s'affiche dépend de la version du système d'exploitation. Celui que vous obtenez peut être différent de celui qui est indiqué ci-dessus. Pour plus d'informations, consultez le guide d'utilisation de votre ordinateur ou de votre système d'exploitation.

---

## Insertion d'un disque dans l'unité

1. Appuyez sur le bouton d'éjection de l'unité pour sortir le plateau.
2. Vous devez placer le disque sur le plateau étiquette vers le haut. Positionnez son orifice central au-dessus du dispositif de fixation situé au centre du plateau. Enclenchez le disque en exerçant une légère pression autour de l'orifice central.
3. Refermez le plateau doucement et exercez une légère pression jusqu'à ce qu'il soit complètement verrouillé.
4. Dès lors que le plateau est fermé, le disque est reconnu et, après quelques secondes pendant lesquelles le voyant Occupé clignote, il devient utilisable.

---

## Ejection d'un disque

1. Appuyez sur le bouton d'éjection de l'unité pour sortir le plateau automatiquement.
2. Tout en exerçant une pression sur le dispositif de fixation central du plateau, soulevez délicatement le bord du disque.
3. Refermez doucement le plateau. Vérifiez qu'il est bien verrouillé.

---

## Chapitre 5. Utilisation de l'unité USB 2.0 Super Multi-Burner Lenovo (avec LightScribe)

La présente section contient des informations sur la manipulation, le chargement et l'entretien de l'unité USB 2.0 Super Multi-Burner Lenovo (avec LightScribe) et des supports.

---

### Avant de commencer

Prenez le temps de lire les informations ci-après avant d'utiliser votre unité, afin d'obtenir de bons résultats.

- Ne déplacez pas votre ordinateur ni votre unité pendant une opération de formatage ou d'écriture sur un disque. Cela pourrait générer des erreurs au niveau des données. Par ailleurs, évitez de saisir des données pendant une opération de lecture ou d'écriture sur un disque. Cela peut également entraîner des erreurs.
- Avant d'écrire sur un disque, veillez à ce que l'ordinateur et l'unité se trouvent sur une surface plane.
- Le cas échéant, désactivez votre économiseur d'écran. Il peut provoquer un arrêt du formatage ou de l'écriture.
- Pendant une opération d'écriture sur un disque, ne faites pas passer votre ordinateur en mode hibernation ou en mode pause.

**Remarque :** Les résultats d'une opération de lecture ou d'écriture avec votre unité dépendent de la qualité et des caractéristiques du DVD ou du CD utilisé.

### Entretien de l'unité USB 2.0 Super Multi-Burner Lenovo (avec LightScribe)

Pour protéger votre unité lors de son utilisation, respectez les précautions ci-dessous.

- Ne laissez pas de disque dans l'unité lorsque vous la déplacez.
- N'insérez aucun objet autre qu'un disque dans l'unité.
- Ne posez pas d'objets sur l'unité.
- Ne retirez pas le carter de l'unité, et n'essayez pas d'effectuer une réparation vous-même.
- N'appuyez pas sur le dessus de l'unité.
- N'utilisez pas l'unité dans les conditions suivantes :
  - Température ou degré d'humidité élevé, ou exposition à la lumière directe du soleil
  - Vibrations importantes, choc brutal ou surface inclinée
  - Poussière excessive

### Nettoyage de l'unité

S'il y a des taches sur l'unité, nettoyez-les à l'aide d'un chiffon doux. Si elles persistent, utilisez un chiffon imbibé d'un détergent neutre dilué en prenant soin de bien l'essorer. Si du liquide pénètre dans l'unité, il peut provoquer une panne sérieuse de l'unité, une décharge électrique ou un feu. Avant d'effectuer un nettoyage avec du liquide, déconnectez l'unité de l'ordinateur et débranchez le boîtier d'alimentation de la prise murale.

N'appliquez jamais de solvants tels que du benzène ou un diluant. Les nettoyants chimiques à usage domestique ou professionnel peuvent endommager le revêtement de l'unité.

---

## Utilisation des supports

Le présent chapitre contient des informations relatives à l'utilisation de l'unité USB 2.0 Super Multi-Burner Lenovo (avec LightScribe).

### Manipulation et entretien des disques

Vous devez manipuler et nettoyer les disques avec précaution, notamment les supports enregistrables tels que les CD-R et les CD-RW, faute de quoi ils risquent de ne plus pouvoir être lus. Vous pouvez prolonger la durée de vie de vos disques en respectant les précautions ci-dessous.

- Stockez toujours les disques dans leur emballage d'origine.
- Stockez les disques en évitant de les exposer à la lumière directe du soleil.
- Tenez toujours les disques éloignés des sources de chaleur.
- Retirez les disques de l'ordinateur lorsque vous ne les utilisez pas.
- Avant d'utiliser un disque, vérifiez TOUJOURS qu'il n'est pas fêlé.  
**IMPORTANT** : N'utilisez jamais de disque fêlé.
- Ne forcez jamais lorsque vous insérez un disque dans l'ordinateur ou dans son boîtier.
- Ne soumettez jamais les disques à une flexion.
- N'utilisez pas de produits du commerce pour nettoyer les disques.
- N'écrivez pas sur la surface des disques.
- Tenez toujours les disques par le bord de l'orifice central ou par le bord extérieur.
- Ne touchez jamais la surface des disques.
- Pour ôter de la poussière ou des traces de doigts, nettoyez le disque à partir du centre en allant vers les bords avec un chiffon doux non pelucheux.

**Attention** : N'essuyez jamais un disque en effectuant des mouvements circulaires. Cela pourrait entraîner la perte de données.

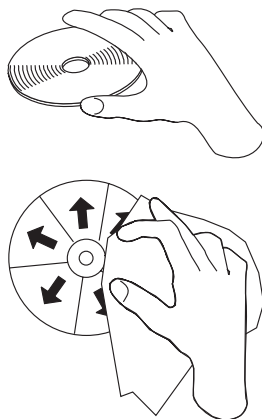

### Utilisation de disques DVD-RAM

Il existe deux types de disques DVD-RAM, les disques à simple face et les disques à double face.

Les disques de 2,6 Go et 4,7 Go sont des disques à simple face. Les disques de 9,4 Go sont des disques à double face. Pour accéder aux données de la deuxième face, vous devez retirer le disque de l'unité, le retourner et le réintroduire dans l'unité. Les disques DVD-RAM doivent être retirés de la cartouche avant d'utiliser l'unité.

## Utilisation de CD et de DVD

Pour lire un disque de données, procédez comme suit :

1. Démarrez l'ordinateur.
2. Appuyez sur le bouton d'éjection situé sur le devant de l'unité.
3. Insérez un disque dans le plateau, étiquette vers le haut.
4. Fermez doucement le plateau de l'unité.
5. Attendez que le voyant occupé arrête de clignoter et reste allumé en continu.
6. Cliquez deux fois sur l'icône CD-ROM ou DVD-RAM/DVD-R/DVD-RW.

## Utilisation de CD-R et de CD-RW

L'unité USB 2.0 Super Multi-Burner peut écrire sur les disques CD-R tout comme sur les disques CD-RW. Les disques CD-R ne peuvent pas être effacés, mais ils peuvent être lus dans un lecteur standard de CD-ROM ou de CD.

Vous pouvez utiliser des disques CD-R pour enregistrer des données audio, stocker des données, archiver des fichiers ou copier des fichiers d'un CD à un autre.

Les disques CD-RW peuvent être effacés et réenregistrés, mais ils ne peuvent être utilisés qu'avec les lecteurs de CD-ROM ou de DVD-ROM les plus récents offrant une compatibilité avec les disques Multi-Read et CD-RW. Ces disques peuvent être utilisés pour sauvegarder, stocker ou mettre à jour des fichiers, ou pour copier des fichiers d'un CD à un autre.

### Remarques :

1. Les disques CD-R peuvent être lus sur les lecteurs de CD audio. En revanche, les disques CD-RW ne sont pas pris en charge par la plupart des lecteurs de CD audio.
2. Le logiciel fourni avec cette unité **n'active pas** les fonctions d'enregistrement sur CD pour les systèmes d'exploitation DOS, Windows 3.x et OS/2.
3. L'écriture sur les disques Ultra Speed CD-RW est prise en charge.

Pour en savoir plus, consultez les informations d'aide relatives à Multimedia Center for Think Offerings et à Direct-to-disc qui se trouvent sur le CD *USB 2.0 Super Multi-Burner Drive (with LightScribe) Software and User's Guide Super CD*.

## Utilisation de DVD-R, DVD+R, DVD+RW et de DVD-RW

L'unité USB 2.0 Super Multi-Burner peut écrire sur les disques DVD-R tout comme sur les disques DVD-RW. Les disques DVD-R ne peuvent pas être effacés, mais ils peuvent être lus dans un lecteur standard de DVD-ROM ou de DVD.

Vous pouvez utiliser des disques DVD-R pour enregistrer des données audio, stocker des données, archiver des fichiers ou copier des fichiers d'un DVD à un autre. Les supports double couche permettent de stocker jusqu'à 8,5 Go de données.

Les disques DVD-RW peuvent être effacés et réenregistrés, mais ils ne peuvent être utilisés qu'avec les lecteurs de CD-ROM ou de DVD-ROM les plus récents offrant une compatibilité avec les disques Multi-Read et DVD-RW. Ces disques peuvent être utilisés pour sauvegarder, stocker ou mettre à jour des fichiers, ou pour copier des fichiers d'un DVD à un autre.

Pour en savoir plus, consultez les informations d'aide relatives à Multimedia Center for Think Offerings et à Direct-to-disc qui se trouvent sur le CD *Lenovo USB 2.0 Super Multi-Burner Drive (with LightScribe) Software and User's Guide Super CD*.

## Utilisation des supports LightScribe

Vous pouvez utiliser votre unité pour créer des étiquettes pour les supports CD ou DVD LightScribe. Pour cela, insérez le disque LightScribe (face recevant l'étiquette vers le bas) et utilisez le programme Express Labeler pour effectuer l'impression. LightScribe imprime en noir sur un fond de couleur unie. La couleur d'arrière-plan est imprimée sur le disque en usine et ne peut être modifiée par l'unité. Il est possible d'imprimer plusieurs fois sur un disque LightScribe, afin de compléter son étiquette. Cette procédure n'efface pas les informations déjà imprimées sur le disque.

---

## Installation de logiciels

Une fois l'unité connectée, vous pouvez installer les applications à partir du CD "Lenovo USB 2.0 Super Multi-Burner Drive (With LightScribe) User's Guide and Software CD". Procédez comme suit :

1. Insérez le CD *Lenovo USB 2.0 Super Multi-Burner Drive (With LightScribe) User's Guide and Software CD* dans l'unité.
2. Il doit démarrer automatiquement. Si c'est le cas, passez à l'étape 5.
3. S'il ne démarre pas automatiquement, cliquez sur **Démarrer**, puis sur **Exécuter**.
4. Dans la zone Exécuter, entrez *e:\launch.bat* où *e* est l'ID de l'unité USB 2.0 Super Multi-Burner.
5. Si un avertissement Internet Explorer s'affiche concernant des scripts malveillants, cliquez à l'aide du bouton droit de la souris sur la **barre de l'avertissement** et sélectionnez l'option d'**autorisation du contenu bloqué (Allow Blocked Content)**.
6. Sélectionnez **Software** dans la barre de gauche du navigateur.
7. Cochez les cases en regard des applications logicielles que vous souhaitez installer.
8. Cliquez sur **Go**. Le logiciel sélectionné s'installe aussitôt.
9. Redémarrez l'ordinateur après l'affichage du message d'achèvement.

**Remarque :** Le logiciel UDF Reader est fourni pour permettre à d'autres ordinateurs de lire des disques Direct-to-Disc gravés à l'aide de l'unité USB 2.0 Super Multi-Burner.

**Remarque :** Si l'installation automatique du logiciel échoue, vous pouvez choisir d'installer des modules individuels en mode interactif à partir du bas de la page du programme d'installation.

**Remarque :** Direct-to-disc est installé dans le cadre de Multimedia Center for Think Offerings. Il peut être désinstallé séparément si nécessaire.

---

## Utilisation de Direct-to-disc

Direct-to-disc est fourni afin que vous puissiez écrire des données sur des disques CD-R, CD-RW, DVD-RAM, DVD-RW et DVD-R. Il est possible d'écrire plusieurs fois sur les disques DVD-RAM, DVD-RW, CD-RW, DVD-R et CD-R (il est possible d'ajouter des données à la suite des données existantes sur les disques DVD-R et CD-R, jusqu'à ce que ces disques soient pleins).

Pour formater un disque DVD-R, CD-R, DVD-RAM, DVD-RW ou CD-RW et écrire des données dessus, procédez comme suit :

1. Insérez un disque dans l'unité.
2. Cliquez deux fois sur **Poste de travail**. Cliquez à l'aide du bouton droit sur la lettre associée à l'unité USB 2.0 Super Multi-Burner.
3. Cliquez sur le bouton **Formater**. La durée du formatage dépend du type sélectionné : Rapide ou Complet.
4. Une fois le formatage terminé, vous pouvez amener des fichiers sur l'icône de l'unité USB 2.0 Super Multi-Burner, ou déplacer des fichiers via l'Explorateur Windows.

Pour créer un CD-R utilisable sur d'autres ordinateurs, procédez comme suit :

1. Cliquez deux fois sur **Poste de travail**. Cliquez à l'aide du bouton droit sur la lettre associée à l'unité USB 2.0 Super Multi-Burner.
2. Cliquez sur l'option **Rendre compatible**.

Pour que vous puissiez lire sur un autre ordinateur un disque DVD-RAM, DVD-RW ou CD-RW formaté en mode UDF, le logiciel UDF Reader vous est fourni sur le CD *Lenovo USB 2.0 Super Multi-Burner Drive (With LightScribe) Software and User's Guide Super CD*. Pour utiliser UDF Reader, procédez comme suit :

1. Insérez le CD *Lenovo USB 2.0 Super Multi-Burner Drive (With LightScribe) Software and User's Guide Super CD* dans le lecteur de CD ou de DVD de l'ordinateur sur lequel vous voulez utiliser le disque formaté en mode UDF.
2. Cliquez sur **Démarrer**.
3. Cliquez sur **Exécuter**.
4. Tapez `e:\UDF\langue` où *e* correspond à l'identificateur de l'unité USB 2.0 Super Multi-Burner et "langue" correspond à la langue utilisée.
5. Cliquez sur **OK**.
6. Cliquez deux fois sur **SETUP.EXE** et suivez les instructions qui s'affichent.

**Remarque :** UDF Reader est requis uniquement sur les systèmes qui ne sont pas dotés du programme Direct-to-disc pour CD-RW ou DVD-RW.

---

## Utilisation du logiciel Intervideo WinDVD Creator

Le logiciel Intervideo WinDVD Creator vous permet de capturer, de modifier et d'enregistrer des fichiers vidéo et audio. Vous pouvez également l'utiliser pour créer et enregistrer des DVD vidéo à partir de vos propres fichiers vidéo et audio. Pour plus d'informations sur les fonctions de ce logiciel, consultez le guide d'utilisation correspondant qui se trouve sur le CD *Lenovo USB 2.0 Super Multi-Burner Drive (With LightScribe) Software and User's Guide Super CD*.

La fenêtre principale de WinDVD Creator Plus vous propose essentiellement les options "Capture", "Edit", "Author" et "Make Movie". A l'aide de ces fonctions, vous pouvez importer et éditer vos propres fichiers vidéo et audio, puis les sauvegarder dans l'un des formats pris en charge. Les formats reconnus sont les suivants : MPEG-1, MPEG-2, ASF, WMV et AVI. Après avoir préparé vos fichiers vidéo et audio à l'aide des fonctions "Capture" et "Edit", vous pouvez ajouter un menu personnalisé via la fonction "Author". Pour l'arrière-plan des menus, vous pouvez importer des images fixes de votre choix ou effectuer une sélection dans les images fournies. Lorsque votre film est prêt, recourez à la fonction "Make Movie" pour sélectionner le format de sortie et la norme vidéo. Enregistrez votre film sur un disque, ou sauvegardez-le sur votre disque dur en vue d'un enregistrement ultérieur. Si vous utilisez WinDVD Creator Plus pour créer une image de DVD sur votre disque dur, vous pouvez sélectionner l'option "Load Image to Burn" du menu Project.

WinDVD Creator Plus vous permet également d'enregistrer un film vidéo directement sur un DVD enregistrable à l'aide de "Disk Manager". Cette opération n'utilise pas d'espace supplémentaire sur votre disque dur. Avec Disk Manager, vous pouvez capturer une nouvelle vidéo ou utiliser des fichiers vidéo existants, puis terminer votre film en créant un menu personnalisé. Votre film peut être créé au format +VR ou -VR. Avec Disk Manager, vous pouvez modifier votre film à tout moment, en ajoutant ou en supprimant des séquences ou en modifiant votre menu personnalisé.

**Remarque :** L'affichage de grandes présentations peut demander plusieurs heures, selon la puissance du processeur et la vitesse du disque dur de votre ordinateur.

---

## Lecture de CD audio

Pour lire un CD audio inséré dans l'unité, utilisez Windows Media Player ou tout autre logiciel de lecture tel que Microsoft CD Player. La procédure à suivre dépend du logiciel employé et de sa version. Pour plus d'informations, consultez le guide de votre ordinateur ou du logiciel utilisé.

## Windows 2000

Dans Windows Media Player, lorsque vous cliquez sur l'onglet CD Audio dans la fenêtre Options, l'option Lecture numérique vous est proposée avec une case à cocher (voir la figure ci-après).

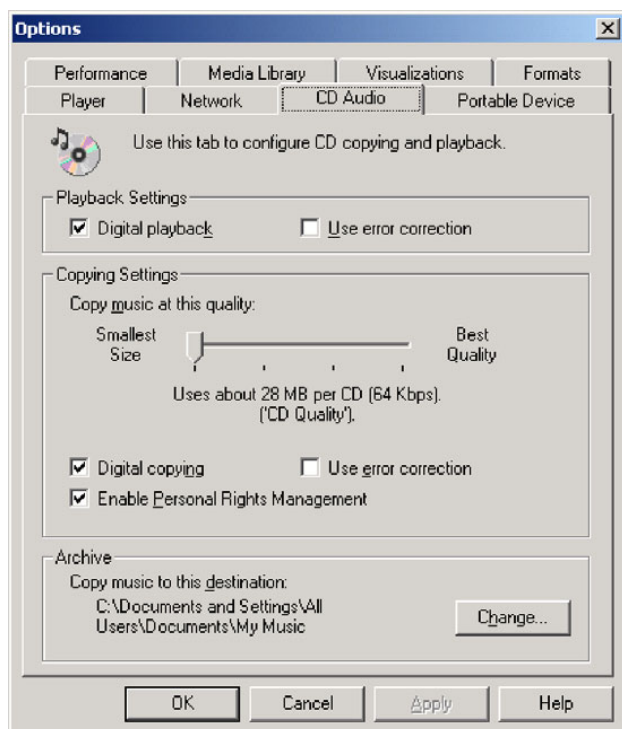

Par ailleurs, dans l'onglet Propriétés associé à l'unité USB 2.0 Super Multi-Burner Lenovo (avec LightScribe) dans le gestionnaire de périphériques, vous pouvez sélectionner l'option Activer la lecture numérique sur ce lecteur de CD-ROM. Utilisez cette option lorsque votre logiciel de lecture n'offre pas d'option pour la lecture numérique.



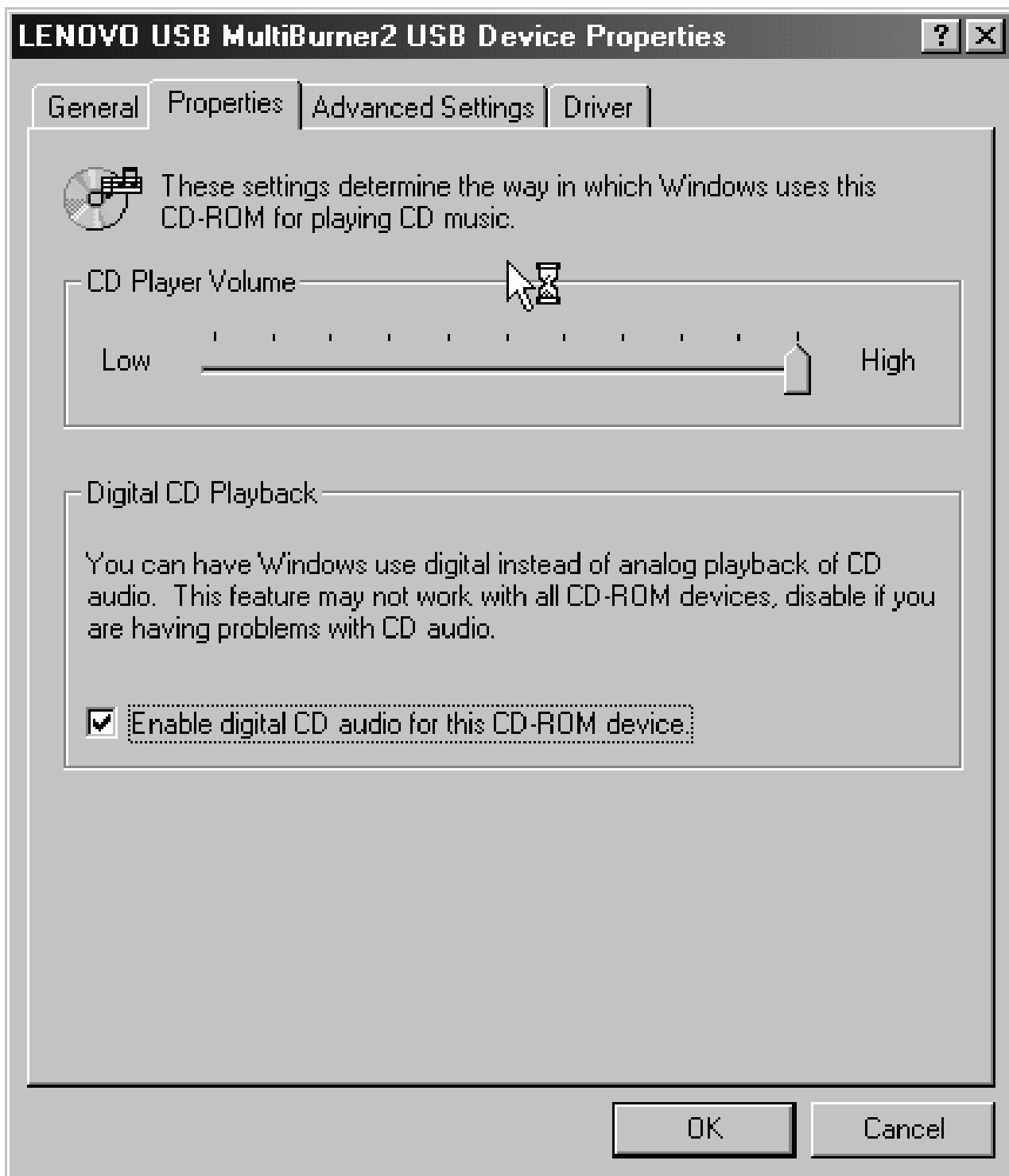

**Remarque :** Les fenêtres qui s'affichent dépendent de la version du système d'exploitation. Celles que vous obtenez peuvent être différentes de celles qui sont présentées ci-dessus. Pour plus d'informations, consultez le guide d'utilisation de votre ordinateur ou de votre système d'exploitation.

## Windows XP

Dans Windows Media Player, lorsque vous cliquez sur l'onglet CD Audio dans la fenêtre Propriétés, l'option Lecture numérique vous est proposée avec une case à cocher (voir la figure ci-après).

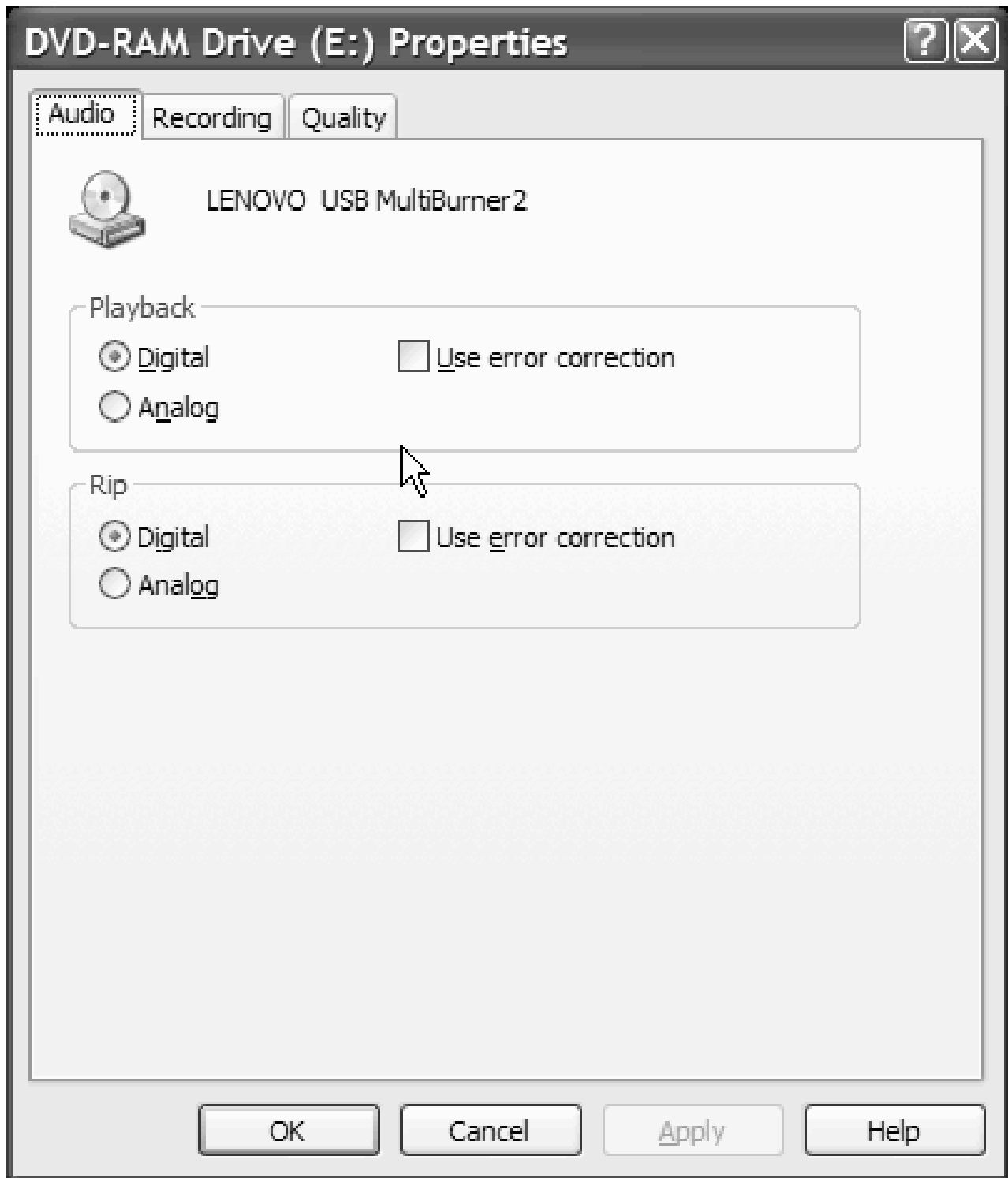

Par ailleurs, dans l'onglet Propriétés associé à l'unité USB 2.0 Super Multi-Burner dans le gestionnaire de périphériques, vous pouvez sélectionner l'option Activer CD audio numérique. Utilisez cette option lorsque votre logiciel de lecture n'offre pas d'option pour la lecture numérique.

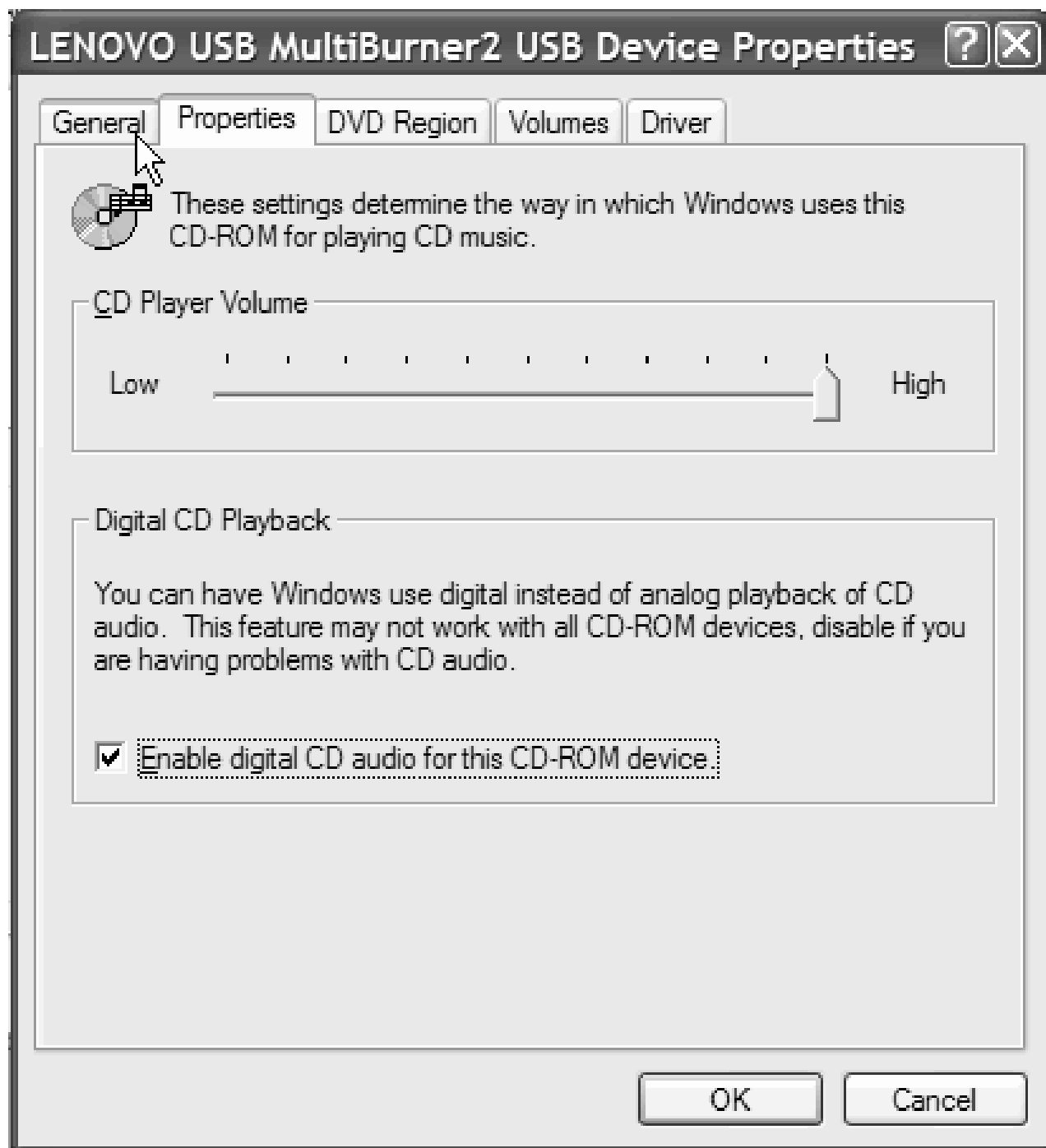

**Remarque :** Les fenêtres qui s'affichent dépendent de la version du système d'exploitation. Celles que vous obtenez peuvent être différentes de celles qui sont présentées ci-dessus. Pour plus d'informations, consultez le guide d'utilisation de votre ordinateur ou de votre système d'exploitation.

## Utilisation de WinDVD

Une fois que vous avez installé l'unité USB 2.0 Super Multi-Burner et le logiciel WinDVD, vous pouvez visualiser un film DVD. Avant cela, vous devrez peut-être mettre à jour votre système d'exploitation et définir le code de zone de DVD.

## Support du système d'exploitation

Les éléments prérequis pour assurer le fonctionnement de WinDVD sont Internet Explorer 5 et DirectX 8.1. Ces composants ne sont pas présents sur tous les systèmes Microsoft. Cette section répertorie les étapes nécessaires pour mettre à jour les systèmes d'exploitation et permettre la lecture de DVD.

1. Windows Server 2003 et Windows Server 2000 : Vous devez installer le dernier Service Pack, Internet Explorer 5 et DirectX.
2. Windows 98 Second Edition et Windows Me : Vous devez installer DirectX.
3. Windows 2000 : Vous devez installer le Service Pack 4 ou version suivante, et DirectX.

## Codes de zone de DVD

Les codes de zone servent à protéger le contenu des DVD. Le monde est divisé en six zones, et un contenu défini pour une zone ne peut être visualisé que dans cette zone. Par exemple, un contenu défini pour la zone 1 ne peut être visionné qu'aux Etats-Unis et au Canada. WinDVD utilise également les codes de zone.

Vous pouvez vérifier le code de zone associé à un contenu en regardant le symbole affiché au dos de l'emballage du DVD.

Code de zone	Zone
1	Etats-Unis, Canada
2	Europe, Moyen-Orient, Afrique du Sud, Japon
3	Asie du Sud-Est, Taïwan, Corée
4	Amérique latine, Australie, Nouvelle Zélande
5	Ex URSS, Afrique du Nord, Inde
6	Chine

Lancez WinDVD en insérant le DVD dans l'unité. Le code de zone est défini automatiquement et vous pouvez visualiser le film. Il s'agit du paramétrage initial.

Dès lors que le code de zone est défini, vous êtes invité à le modifier si vous insérez un DVD qui possède un code différent. Vous n'avez droit qu'à quatre modifications du code initial.

Après quatre modifications, le code initial devient figé et ne peut plus être modifié. Dès lors, vous pouvez seulement lire des DVD possédant ce code de zone.

Pour afficher le statut du code de zone, cliquez sur le bouton **WinDVD Properties**. L'onglet **General** contient cette information.

Pour modifier le code de zone, procédez comme suit :

1. Mettez votre ordinateur sous tension et lancez le système d'exploitation.
2. Cliquez sur **Démarrer**.
3. Cliquez sur **Programmes**.
4. Cliquez sur **Intervideo WinDVD**.
5. Cliquez sur l'icône **Properties** afin d'ouvrir la fenêtre **Properties**.
6. Cliquez sur l'onglet **General Properties**.
7. Insérez un DVD possédant le nouveau code de zone voulu.
8. Sélectionnez le code de zone approprié.
9. Cliquez sur **OK**.

## Lancement de WinDVD

Pour lancer WinDVD, exécutez la procédure suivante :

1. Cliquez sur **Démarrer**.
2. Cliquez sur **Programmes**.
3. Cliquez sur **InterVideo WinDVD** pour ouvrir la fenêtre de lecture de DVD.

Pour plus d'informations sur l'utilisation du lecteur de DVD, consultez l'aide relative à WinDVD sur le CD *USB 2.0 Super Multi-Burner Software and User's Guide*. Pour savoir comment regarder un film DVD sur votre téléviseur, consultez l'aide en ligne fournie avec votre ordinateur.

### Remarques :

1. Votre ordinateur a été configuré de façon à offrir le meilleur niveau de qualité audio et vidéo possible avec les ressources système disponibles. Vous pouvez modifier les paramètres par défaut en changeant la résolution vidéo dans le panneau de configuration. Certains systèmes ne possèdent pas assez de ressources pour offrir une lecture audio et vidéo d'une qualité optimale pour toutes les résolutions. Si les performances obtenues ne sont pas satisfaisantes, essayez de diminuer la résolution.
2. Les flux audio et vidéo sont décodés de façon logicielle. Les sous-systèmes audio et vidéo doivent être complètement opérationnels et activés.

---

## Copie et traitement d'image

Utilisez Multimedia Center for Think Offerings pour effectuer des copies et sauvegarder des images de vos CD et vos DVD. Vous pouvez également créer des CD et des DVD à partir d'images précédemment sauvegardées sur le disque dur. Multimedia Center ne peut enregistrer des disques qu'aux formats GI et ISO. Le format ISO est réservé aux CD de données. Le format GI est destiné à tous les autres formats de disque. Les images de DVD sauvegardées peuvent atteindre 9 GO, et les images de CD 730 Mo. Assurez-vous que vous disposez d'un espace disque suffisant avant de continuer.

Pour effectuer une image de CD ou de DVD, procédez comme suit :

1. Démarrez Multimedia Center for Think Offerings.
2. Sélectionnez la page **Copy**.
3. Sélectionnez la tâche **Save Image to Hard Disk**.
4. Attribuez à l'image un nom de fichier. Un nom aléatoire est créé.
5. Insérez le disque.
6. Cliquez sur le bouton **Record**.

**Remarque :** Les CD Direct-to-disc ne peuvent pas être sauvegardés en tant que fichiers images.

**Remarque :** Les DVD du commerce protégés contre la copie ne peuvent pas être sauvegardés en images ni copiés.

Pour graver une image précédemment sauvegardée, procédez comme suit :

1. Démarrez Multimedia Center for Think Offerings.
2. Sélectionnez la page **Copy**.
3. Sélectionnez la tâche **Burn Image to CD or DVD**.
4. Recherchez l'image que vous souhaitez graver.
5. Insérez un disque vierge ou réinscriptible.
6. Cliquez sur le bouton **Record**.

Pour copier un disque, procédez comme suit :

1. Démarrez Multimedia Center for Think Offerings.
2. Sélectionnez la page **Copy**.

3. Sélectionnez la tâche **Copy a disc**.
4. Insérez le disque que vous copiez.
5. Cliquez sur le bouton **Record**.

**Remarque :** Les DVD du commerce protégés contre la copie ne peuvent pas être copiés.

**Remarque :** La copie et le traitement d'images sans autorisation de l'auteur sont répréhensibles. Pour plus d'informations à ce sujet, consultez votre conseiller juridique.

---

## Impression d'étiquettes

L'application Multimedia Center for Think Offerings contient un projet appelé Express Labeler, permettant de créer des étiquettes en papier ou d'imprimer directement sur des supports LightScribe. Vous avez la possibilité de créer des étiquettes en papier à l'aide de modèles intégrés ou en utilisant vos propres graphiques et textes.

Pour démarrer Express Labeler dans l'application Multimedia Center for Think Offerings :

1. Cliquez sur l'onglet **Tools**.
2. Sélectionnez **Label Disk**.

Pour démarrer Express Labeler à partir de Windows XP directement :

1. Cliquez sur **Démarrer**.
2. Sélectionnez **Tous les programmes**.
3. Sélectionnez **Multimedia Center for Think Offerings**.
4. Cliquez sur **Express Labeler**.

**Remarque :** Dans Express Labeler, vous pouvez ajouter du texte et des graphiques à votre étiquette de disque.

Lorsque vous avez terminé votre étiquette :

1. Cliquez sur **Print** pour imprimer sur une étiquette en papier.
2. Alimenter votre imprimante avec du papier pour étiquettes CD.
3. Sélectionnez votre imprimante.
4. Cliquez sur le bac que vous venez d'alimenter.
5. Cliquez sur le bouton **OK**.

Pour imprimer l'étiquette sur un support LightScribe :

1. Insérez un disque LightScribe dans l'unité Multi-Burner Plus, face recevant l'étiquette vers le bas.
2. Sélectionnez l'imprimante **LightScribe 12cm disc**.
3. Cliquez sur le bouton **OK**.

---

## Chapitre 6. Identification des incidents

Les incidents qui se produisent sur un ordinateur peuvent être liés aux éléments matériels, aux logiciels ou à des erreurs de l'utilisateur. Les informations de cette section vous aideront à résoudre ces incidents ou à rassembler des données précieuses que vous pourrez communiquer au technicien de maintenance. En complément, vous devrez peut-être vous reporter aux manuels relatifs à votre ordinateur, à votre système d'exploitation ou à votre carte son.

Recherchez dans la liste ci-après une description d'incident correspondant à votre situation.

### **L'unité USB 2.0 Super Multi-Burner n'est pas reconnue par le système d'exploitation ou le voyant d'alimentation ne s'allume pas.**

1. Assurez-vous que le câble d'interface USB relie l'ordinateur hôte au port USB . Le boîtier d'alimentation ou un second câble USB doit relier l'ordinateur hôte et le connecteur d'alimentation USB de l'unité. Le voyant d'alimentation situé en haut de l'unité doit s'allumer.
2. Vérifiez que tous les câbles sont bien fixés et, s'il est utilisé, que le boîtier d'alimentation est connecté à une prise d'alimentation.

### **Vous n'arrivez pas à créer un disque multisession.**

Vérifiez qu'il reste assez d'espace libre sur le disque pour la création d'une nouvelle session. L'écriture d'une session nécessite une zone d'entrée et une zone de sortie (environ 15 Mo) en plus de l'espace requis pour les données à enregistrer.

### **Vous n'arrivez pas à écrire sur un disque CD-R, CD-RW, DVD-R, DVD-RW ou DVD-RAM.**

Effectuez les opérations suivantes :

1. Utilisez le mode avec boîtier d'alimentation illustré dans la configuration 1.
2. Vérifiez que le processus n'est pas interrompu par un économiseur d'écran, un programme antivirus, un programme Internet ou de messagerie, ou tout autre logiciel. Désactivez toutes les fonctions susceptibles d'interrompre l'enregistrement.

**Remarque :** Si le disque est défectueux ou endommagé, remplacez-le.

3. Vérifiez que le disque dur a été défragmenté.
4. Si votre disque dur n'est pas récent, vérifiez auprès du constructeur ou de votre partenaire commercial s'il n'effectue pas un ré-étalonnage thermique lors d'une opération d'écriture.
5. Désactivez la fonction Notification d'insertion automatique de Windows pour votre lecteur de CD-ROM et votre lecteur de CD-RW.
6. Retirez UDF Reader s'il a été installé par erreur sur votre ordinateur avec l'unité USB 2.0 Super Multi-Burner.

**Vous n'arrivez pas à éjecter un CD ou un DVD.** (Reportez-vous à la procédure d'urgence de la page 1-5).

Vérifiez que l'unité n'est pas en train d'écrire sur ce disque, puis essayez successivement les opérations suivantes :

1. Ejectez le disque via le logiciel.
2. Utilisez le bouton d'éjection.

3. Arrêtez l'ordinateur. Attendez 45 secondes, redémarrez l'ordinateur, puis essayez de nouveau d'utiliser le bouton d'éjection.
4. Si aucune autre méthode ne fonctionne, utilisez le mécanisme d'éjection mécanique.

**Vous ne parvenez pas à lire un CD ou un DVD sur lequel vous avez réussi à écrire.**

Effectuez les opérations suivantes :

1. Si vous parvenez à lire le CD ou le DVD avec un autre lecteur de CD ou de DVD, ou que vous pouvez voir des sessions antérieures, il est possible que les informations relatives à l'arborescence du volume soient endommagées, ce qui rend le disque illisible. Pour savoir comment remédier à ce type d'incident, consultez la documentation fournie avec le logiciel.
2. Le disque CD-R, CD-RW, DVD-R, DVD-RW ou DVD-RAM est peut-être endommagé. Essayez un autre disque ou une autre marque de CD ou de DVD.
3. Si vous pouvez lire le disque CD-RW, DVD-RW ou DVD-RAM avec l'unité d'enregistrement, mais pas avec une autre unité Multi-Read, assurez-vous qu'un programme UDF Reader est installé sur l'ordinateur.
4. Évitez d'effectuer un enregistrement à la vitesse minimale de 1X, sauf si votre ordinateur vous l'impose.
5. Utilisez le mode avec boîtier d'alimentation illustré dans la configuration 1.



---

## Annexe A. Spécifications du produit

La présente annexe comporte les informations suivantes :

- Spécifications physiques
- Alimentation électrique requise
- Environnement requis
- Vitesses de lecture
- Vitesses d'écriture
- Support LightScribe

### Spécifications physiques

Les spécifications physiques<sup>1</sup> de l'unité sont présentées dans le tableau suivant :

Spécifications physiques	
Hauteur	22 mm
Largeur	143 mm
Longueur	144 mm
Poids	334 g

### Alimentation électrique requise

Le tableau suivant répertorie les spécifications électriques par niveau de tension de l'unité. Ces valeurs sont mesurées au niveau du connecteur d'alimentation de l'unité ; elles sont nominales.

Spécifications électriques	Voltage	Moyenne	Maximale
Alimentation CA/Aux	5 V cc	850 mA	1300 mA
Bus USB standard alimenté	5 V cc	850 mA	1300 mA

### Environnement requis

Spécifications	En fonctionnement	Hors fonctionnement (stockage)	Hors fonctionnement (expédition)
Température	+5° C à +55° C (30° C maxi par heure)	-40° C à +60° C (30° C maxi par heure)	-40 ° C à +60 ° C
Humidité relative	10 % à 80 % (20 % maxi par heure)	10 % à 90 % (20 % maxi par heure)	10 % à 90 %

### Vitesse de lecture

Support	Vitesse maximale avec boîtier d'alimentation (Configuration 1)	Vitesse maximale avec alimentation par bus USB standard (Configuration 2)
DVD-ROM (simple couche)	8x CAV	8x CAV

---

1. Les données descriptives du produit représentent les objectifs de Lenovo lors de la création de celui-ci, et sont fournies à des fins de comparaison ; les résultats réels peuvent varier, en fonction d'un grand nombre de facteurs. Ces données ne constituent pas une garantie. Elles peuvent être modifiées sans préavis.

DVD-ROM (double couche)	6x CAV	6x CAV
DVD-R (4,7 Go)	8x CAV	8x CAV
DVD-R DL	4x CAV	4x CAV
DVD-RW (4,7 Go)	8x CAV	8x CAV
DVD-vidéo	4x CAV	4x CAV
DVD-R (2,6 Go)	2x ZCLV	2x ZCLV
DVD-R (4,7/9,4 Go)	5x PCAV	5x PCAV
DVD+R	8x CAV	8x CAV
DVD+R DL	4x CAV	4x CAV
DVD+RW (4,7 Go)	6x CAV	6x CAV
CD-ROM	24x CAV	24x CAV
CD-R	24x CAV	24x CAV
CD-RW	20x CAV	20x CAV
CD-DA (DAE)	10x CAV	10x CAV

### Vitesse d'écriture

Type de support	Vitesse d'écriture avec boîtier d'alimentation (Configuration 1)	Vitesse d'écriture avec alimentation par bus USB standard (Configuration 2)
DVD-R	8x ZCLV	8x ZCLV
DVD-R DL	4x ZCLV	4x ZCLV
DVD-RW	6x ZCLV	6x ZCLV
DVD+R	8x ZCLV	8x ZCLV
DVD+R DL	4x ZCLV	4x ZCLV
DVD+RW	8x ZCLV	8x ZCLV
DVD-RAM	5x ZCLV	5x ZCLV
CD-R	24x ZCLV	24x ZCLV
CD-RW	24x ZCLV	24x ZCLV

**Remarque :** Max. 5x DVD-RAM. Support 12x RAM accessible en lecture seule.

### Support LightScribe

La fonction LightScribe crée des étiquettes de CD professionnelles, ce qui évite d'écrire les étiquettes adhésives à la main.

**Remarque :** DVD 1X = 1,385 Mo/s; 1 Mo/s = 106 octets par seconde ; CD 1X = 150 Ko/s; 1 Ko/s = 210 octets par seconde ; 1 Mo = 220 octets; 1 Ko = 210 octets.

---

## **Annexe B. Maintenance et assistance**

Les informations ci-après décrivent le support technique disponible pour votre produit, pendant la période de garantie de ce dernier ou pendant toute sa durée de vie. Pour plus de détails sur les dispositions de votre garantie, consultez la Déclaration de Garantie Lenovo relative à votre produit.

---

### **Enregistrement de votre produit**

Enregistrez votre produit afin de recevoir les mises à jour de support et de service, et bénéficier de contenu et d'accessoires informatiques gratuits ou à prix réduit.

Consultez <http://www.lenovo.com/register>

---

### **Support technique en ligne**

Un support technique en ligne est proposé pendant toute la durée de vie du produit à l'adresse <http://www.lenovo.com/support>.

Pendant la période de garantie du produit, vous disposez aussi d'une assistance pour son remplacement et vous pouvez procéder à l'échange de composants défectueux. En outre, si votre option est installée sur un ordinateur Lenovo, vous pouvez bénéficier d'une maintenance sur site. Le support technique interne peut vous aider à prendre les décisions les plus judicieuses.

---

### **Support technique téléphonique**

Le support pour l'installation et la configuration offert par le centre de support (Customer Support Center) sera disponible pendant 90 jours, à partir du moment où l'option est retirée du commerce. A l'issue de cette période, il sera annulé ou facturé, à la seule discrétion de Lenovo. Un support complémentaire est également proposé à un tarif minime.

Avant de contacter le support technique de Lenovo, rassemblez les informations suivantes : nom et numéro de l'option, preuve d'achat, fabricant, modèle, numéro de série de l'ordinateur, manuel, formulation exacte des éventuels messages d'erreur, description du problème et informations liées à la configuration matérielle et logicielle du système.

Votre support technique interne vous demandera peut-être de reproduire l'incident sur votre ordinateur durant l'appel.

Pour obtenir la liste des numéros de téléphone du support technique en ligne, consultez <http://www.lenovo.com/support/phone>.



---

## Annexe C. Remarques

Le présent document peut contenir des informations ou des références concernant certains produits, logiciels ou services Lenovo non annoncés dans ce pays. Pour plus de détails, référez-vous aux documents d'annonce disponibles dans votre pays, ou adressez-vous à votre partenaire commercial Lenovo. Toute référence à un produit, logiciel ou service Lenovo n'implique pas que seul ce produit, logiciel ou service puisse être utilisé. Tout autre élément fonctionnellement équivalent peut être utilisé, s'il n'enfreint aucun droit de Lenovo. Il est de la responsabilité de l'utilisateur d'évaluer et de vérifier lui-même les installations et applications réalisées avec des produits, logiciels ou services non expressément référencés par Lenovo.

Lenovo peut détenir des brevets ou des demandes de brevet couvrant les produits mentionnés dans le présent document. La remise de ce document ne vous donne aucun droit de licence sur ces brevets ou demandes de brevet. Si vous désirez recevoir des informations concernant l'acquisition de licences, veuillez en faire la demande par écrit à l'adresse suivante :

*Lenovo (United States), Inc.  
500 Park Offices Drive, Hwy. 54  
Research Triangle Park, NC 27709  
Etats-Unis  
Attention: Lenovo Director of Licensing*

LE PRESENT DOCUMENT EST LIVRE EN L'ETAT. LENOVO DECLINE TOUTE RESPONSABILITE, EXPLICITE OU IMPLICITE, RELATIVE AUX INFORMATIONS QUI Y SONT CONTENUES, Y COMPRIS EN CE QUI CONCERNE LES GARANTIES DE NON-CONTREFACON ET D'APTITUDE A L'EXECUTION D'UN TRAVAIL DONNE. Certaines juridictions n'autorisent pas l'exclusion des garanties implicites, auquel cas l'exclusion ci-dessus ne vous sera pas applicable.

Le présent document peut contenir des inexactitudes ou des coquilles. Il est mis à jour périodiquement. Chaque nouvelle édition inclut les mises à jour. Lenovo peut modifier sans préavis les produits et logiciels décrits dans ce document.

Les produits décrits dans ce document ne sont pas conçus pour être implantés ou utilisés dans un environnement où un dysfonctionnement pourrait entraîner des dommages corporels ou le décès de personnes. Les informations contenues dans ce document n'affectent ni ne modifient les garanties ou les spécifications des produits Lenovo. Rien dans ce document ne doit être considéré comme une licence ou une garantie explicite ou implicite en matière de droits de propriété intellectuelle de Lenovo ou de tiers. Toutes les informations contenues dans ce document ont été obtenues dans des environnements spécifiques et sont présentées en tant qu'illustration. Les résultats peuvent varier selon l'environnement d'exploitation utilisé.

Lenovo pourra utiliser ou diffuser, de toute manière qu'elle jugera appropriée et sans aucune obligation de sa part, tout ou partie des informations qui lui seront fournies.

Les références à des sites Web non Lenovo sont fournies à titre d'information uniquement et n'impliquent en aucun cas une adhésion aux données qu'ils contiennent. Les éléments figurant sur ces sites Web ne font pas partie des éléments du présent produit Lenovo et l'utilisation de ces sites relève de votre seule responsabilité.

Les données de performance indiquées dans ce document ont été déterminées dans un environnement contrôlé. Par conséquent, les résultats peuvent varier de manière significative selon l'environnement d'exploitation utilisé. Certaines mesures évaluées sur des systèmes en cours de développement ne sont

pas garanties sur tous les systèmes disponibles. En outre, elles peuvent résulter d'extrapolations. Les résultats peuvent donc varier. Il incombe aux utilisateurs de ce document de vérifier si ces données sont applicables à leur environnement d'exploitation.

---

## Informations relatives au recyclage

Lenovo encourage les propriétaires d'équipements informatiques à recycler ces derniers lorsqu'ils n'en ont plus l'utilité, en mettant à leur disposition plusieurs programmes et services. Vous pouvez consulter ces informations sur le site Internet de Lenovo à l'adresse <http://www.pc.ibm.com/ww/lenovo/about/environment/>.

---

## Marques

Les termes qui suivent sont des marques de Lenovo aux Etats-Unis et/ou dans certains autres pays :

- Lenovo
- Lenovo (logo)
- ThinkPad

IBM est une marque d'International Business Machines Corporation aux Etats-Unis et/ou dans certains autres pays, utilisée sous licence.

Microsoft et Windows sont des marques de Microsoft Corporation aux Etats-Unis et/ou dans certains autres pays.

D'autres sociétés sont propriétaires des autres marques, noms de produits ou logos qui pourraient apparaître dans ce document.

---

# Annexe D. Déclaration de Garantie Lenovo

LSOLW-00 05/2005

---

## Chapitre 1 - Dispositions générales

*La présente Déclaration de Garantie comporte trois chapitres, Dispositions générales, Dispositions nationales particulières et Informations relatives à la Garantie. Les dispositions du Chapitre 2 peuvent remplacer ou modifier celles du Chapitre 1. La garantie fournie par Lenovo Group Limited ou une de ses filiales (appelées "Lenovo") au titre de la présente Déclaration de Garantie s'applique uniquement aux machines achetées en vue d'un usage personnel et non à des fins de revente. Le terme "Machine" désigne une machine Lenovo, ses dispositifs, conversions, mises à niveau, éléments, accessoires, ou combinaisons de ceux-ci. Le terme "Machine" ne désigne pas les logiciels, qu'ils soient pré-chargés sur la Machine, installés ultérieurement ou d'une quelconque autre manière. La présente Déclaration de Garantie ne porte atteinte à aucune des dispositions d'ordre public relatives aux droits des consommateurs.*

### Etendue de cette garantie

Lenovo garantit que chaque Machine 1) est exempte de défaut matériel ou de fabrication et 2) est conforme aux spécifications publiées officiellement par Lenovo ("Spécifications") qui sont disponibles sur demande. La période de garantie relative à la Machine commence à la date d'installation initiale et est indiquée dans le Chapitre 3 - Informations relatives à la Garantie. Sauf indication contraire de la part de Lenovo ou de votre revendeur, la date qui figure sur votre facture est la date d'installation. Sauf indication contraire de la part de Lenovo, ces garanties ne s'appliquent que dans le pays ou la région d'achat de la Machine.

**CES GARANTIES SONT LES SEULES GARANTIES AUXQUELLES VOUS POUVEZ PRETENDRE. ELLES REMPLACENT TOUTES AUTRES GARANTIES OU CONDITIONS, EXPLICITES OU IMPLICITES, Y COMPRIS, ET DE FAÇON NON LIMITATIVE, TOUTE GARANTIE OU CONDITION IMPLICITE D'APTITUDE A L'EXECUTION D'UN TRAVAIL DONNE. CERTAINS ETATS OU LEGISLATIONS N'AUTORISENT PAS L'EXCLUSION DES GARANTIES EXPLICITES OU IMPLICITES, AUQUEL CAS, L'EXCLUSION CI-DESSUS NE VOUS SERA PAS APPLICABLE. LA DUREE DE CES GARANTIES SERA ALORS LIMITEE A LA PERIODE DE GARANTIE. PASSEE CETTE PERIODE, AUCUNE GARANTIE NE S'APPLIQUERA. CERTAINS ETATS OU LEGISLATIONS N'AUTORISENT PAS LES LIMITATIONS DE DUREE DES GARANTIES IMPLICITES, AUQUEL CAS, L'EXCLUSION OU LA LIMITATION CI-DESSUS NE VOUS SERA PAS APPLICABLE.**

### Limitation de la garantie

Cette garantie ne couvre pas :

- les logiciels, qu'ils soient pré-chargés sur la Machine, livrés avec celle-ci ou installés ultérieurement ;
- une défaillance découlant d'une utilisation incorrecte, d'un accident, d'une modification, d'une exploitation dans un environnement physique ou opérationnel inadapté ou d'une maintenance inappropriée par vous-même ;
- une défaillance causée par un produit pour lequel Lenovo n'est pas responsable ; et
- tout produit non-Lenovo, y compris les produits que Lenovo peut se procurer et fournir avec ou intégrer à une Machine Lenovo à votre demande.

Tout retrait, toute altération des étiquettes servant à l'identification de la Machine ou des pièces entraîne l'annulation des garanties.

Lenovo ne garantit pas le fonctionnement ininterrompu ou sans erreur de la Machine.

Tout support technique ou tout support d'une autre nature fourni sur une Machine sous garantie, tel que l'assistance, y compris l'aide à l'"utilisation", à la configuration et à l'installation, est fourni **SANS GARANTIE D'AUCUNE SORTE**.

### **Procédure d'obtention du service prévu par la Garantie**

Le service prévu par la garantie peut être fourni par Lenovo, par IBM, par votre revendeur si celui-ci est habilité à effectuer le service, ou par un fournisseur de services de garantie agréé. Chacun de ces intervenants est appelé un "Fournisseur de Services".

Si la Machine ne fonctionne pas, tel que le prévoit la garantie, pendant la période de garantie, prenez contact avec un Fournisseur de Services. Si vous n'enregistrez pas la Machine auprès de Lenovo, vous pouvez être amené à présenter une preuve d'achat justifiant de votre droit au service prévu par la Garantie.

### **Résolution d'incidents par Lenovo**

Lors d'une demande d'assistance, vous devez suivre les procédures de détermination et de résolution d'incident spécifiées. Un diagnostic initial de votre incident peut être effectué soit par un technicien au téléphone, soit par voie électronique en accédant à un site Web de support.

Le type de service de garantie applicable à votre Machine est indiqué dans le Chapitre 3 - Informations relatives à la Garantie.

Vous êtes responsable du téléchargement et de l'installation des mises à jour de logiciel désignées, depuis un site Internet de support ou à partir d'un autre support électronique, selon les instructions fournies par votre Fournisseur de services. Les mises à jour de logiciel peuvent inclure le BIOS, les logiciels utilitaires, les pilotes de périphérique et les mises à jour d'autres logiciels.

Si votre incident peut être résolu à l'aide d'une unité remplaçable par l'utilisateur ("CRU") (par exemple, clavier, souris, haut-parleur, mémoire, unité de disque dur), votre Fournisseur de Services vous livrera cette unité pour que vous effectuiez son installation.

Si la Machine ne fonctionne pas conformément aux garanties fournies pendant la période de garantie et que votre incident ne peut pas être résolu par téléphone ou par voie électronique, via l'application des mises à jour de logiciel ou à l'aide d'une CRU, votre Fournisseur de Services, à sa discrétion, 1) la réparera de sorte qu'elle fonctionne conformément à la Garantie ou 2) la remplacera par une autre dont les fonctions sont au moins équivalentes. Si votre Fournisseur de Services n'est pas en mesure d'effectuer une de ces opérations, vous pouvez restituer la Machine au lieu d'achat où elle vous sera remboursée.

Dans le cadre du service de Garantie, votre Fournisseur de Services peut également installer certaines modifications techniques qui s'appliquent à la Machine.

### **Remplacement d'une Machine ou d'une pièce**

Lorsque le service de Garantie implique le remplacement d'une Machine ou d'une pièce, l'élément remplacé par votre Fournisseur de Services devient la propriété de Lenovo et l'élément de remplacement votre propriété. Vous déclarez que tous les éléments démontés sont authentiques et non modifiés. L'élément de remplacement peut ne pas être neuf, mais il sera en bon état de marche et ses fonctions seront au moins équivalentes à celles de l'élément remplacé. L'élément de remplacement bénéficiera du service de Garantie de l'élément remplacé.



### Vos autres obligations

Avant que votre Fournisseur de Services ne remplace une Machine ou une pièce, vous vous engagez à retirer tous les dispositifs et toutes les pièces, options, modifications et adjonctions, qui ne sont pas couverts par la garantie.

Vous vous engagez également à :

1. vérifier que la Machine n'est soumise à aucune disposition et restriction légales qui en empêche le remplacement ;
2. obtenir du propriétaire une autorisation permettant à votre Fournisseur de Services d'intervenir sur une Machine dont vous n'êtes pas propriétaire ;
3. le cas échéant, avant l'intervention :
  - a. suivre les procédures de demande de service fournies par votre Fournisseur de Services ;
  - b. sauvegarder ou sécuriser tous les logiciels, données et fonds contenus dans la Machine ; et
  - c. fournir à votre Fournisseur de Services un accès suffisant, libre et sûr à vos installations pour permettre à Lenovo de remplir ses obligations ;
4. (a) vous assurer que toutes les informations relatives aux personnes identifiées ou identifiables (Données personnelles) sont supprimées de la Machine (dans la mesure où cela est techniquement possible), (b) permettre à votre Fournisseur de Services ou à un fournisseur de traiter pour votre compte toutes les Données personnelles restantes, telles que votre Fournisseur de Services juge nécessaires pour remplir ses obligations dans le cadre de cette Déclaration de garantie (y compris, le cas échéant, l'expédition de la Machine en vue dudit traitement à d'autres sites de maintenance dans le monde) et (c) vous assurer que ce traitement est conforme à toutes les lois applicables à ces Données personnelles.

### Limitation de responsabilité

Lenovo est responsable des dommages subis par votre Machine ou de la perte de celle-ci uniquement lorsqu'elle se trouve 1) en la possession de votre Fournisseur de Services, ou 2) en transit au cas où Lenovo prendrait en charge les frais de transport.

Ni Lenovo, ni votre Fournisseur de Services ne peut être tenu pour responsable des informations confidentielles, personnelles ou dont vous êtes propriétaire contenues dans une Machine que vous avez retournée à Lenovo pour quelque raison que ce soit. Vous devez supprimer les informations de ce type avant de retourner la Machine.

Des circonstances peuvent survenir où, en raison d'une défaillance du fait de Lenovo ou de toute autre responsabilité, vous avez droit à recouvrer des dommages de Lenovo. Quels que soient la nature, le fondement et les modalités de l'action engagée contre Lenovo (y compris rupture fondamentale, négligence, déclaration inexacte ou toute autre base contractuelle ou délictuelle), Lenovo ne sera responsable qu'à concurrence, sauf responsabilités qui ne peuvent être supprimées ou limitées par la loi :

1. des dommages corporels (incluant le décès) et dommages aux biens matériels mobiliers ou immobiliers ; et
2. pour tout autre dommage réel et direct, du prix facturé de la Machine à l'origine de la réclamation.

Cette limitation de responsabilité s'applique également aux fournisseurs et revendeurs de Lenovo et à votre Fournisseur de Services. C'est le maximum pour lequel Lenovo, ses fournisseurs, ses revendeurs et votre Fournisseur de Services sont collectivement responsables.

**LENOVO, SES FOURNISSEURS, SES REVENDEURS ET LES FOURNISSEURS DE SERVICES NE PEUVENT EN AUCUN CAS ETRE TENUS RESPONSABLES DES DOMMAGES SUIVANTS, ET CE, MEME S'ILS ONT ETE INFORMES DE LEUR POSSIBLE SURVENANCE : 1) TOUTE RECLAMATION OU ACTION DIRIGEE CONTRE VOUS PAR UN TIERS AU TITRE DE PERTES OU DE DOMMAGES ENCOURUS (AUTRES QUE CEUX MENTIONNES DANS LE PREMIER ARTICLE CI-DESSUS) ; 2) PERTE OU DETERIORATION DE DONNEES ; 3) DOMMAGES INDIRECTS OU SPECIAUX OU PREJUDICE ECONOMIQUE INDIRECT ; OU 4) PERTE DE BENEFICES, DE CHIFFRE D'AFFAIRES, DE CLIENTELE OU D'ECONOMIES ESCOMPTEES. CERTAINS ETATS OU**

LEGISLATIONS N'AUTORISENT PAS LA LIMITATION OU L'EXCLUSION DE PREJUDICES ACCESSOIRES OU INDIRECTS, AUQUEL CAS L'EXCLUSION OU LA LIMITATION QUI PRECEDE NE VOUS SERA PAS APPLICABLE.

#### **Droit applicable**

Les deux parties (vous et Lenovo) consentent à l'application des lois du pays dans lequel vous avez acquis la Machine, pour régir, interpréter et exécuter tous les droits, devoirs et obligations vous échéant et échéant à Lenovo, résultant de ou relatifs de quelque manière que ce soit aux dispositions de la présente Déclaration de Garantie, nonobstant tout conflit de lois.

**CES GARANTIES VOUS CONFERENT DES DROITS SPECIFIQUES, ET IL EST POSSIBLE QUE VOUS DETENIEZ D'AUTRES DROITS, DONT LA NATURE VARIE SELON LA LEGISLATION QUI VOUS EST APPLICABLE.**

#### **Jurisdiction compétente**

Tous les droits, devoirs et obligations des parties sont soumis aux tribunaux du pays dans lequel vous avez acquis la Machine.

---

## **Chapitre 2 - Dispositions nationales particulières**

### **AMERIQUE**

#### **ARGENTINE**

**Jurisdiction compétente :** *La ligne suivante est ajoutée après la première phrase :*

Toute contestation liée à la présente Déclaration de Garantie sera de la compétence exclusive du Tribunal Ordinaire de Commerce de Buenos Aires.

#### **BOLIVIE**

**Jurisdiction compétente :** *La ligne suivante est ajoutée après la première phrase :*

Toute contestation liée à la présente Déclaration de Garantie sera de la compétence exclusive du tribunal de La Paz.

#### **BRESIL**

**Jurisdiction compétente :** *La ligne suivante est ajoutée après la première phrase :*

Toute contestation liée à la présente Déclaration de Garantie sera de la compétence exclusive du tribunal de Rio de Janeiro, RJ.

#### **CHILI**

**Jurisdiction compétente :** *La ligne suivante est ajoutée après la première phrase :*

Toute contestation liée à la présente Déclaration de Garantie sera de la compétence exclusive du Tribunal de Commerce de Santiago.

#### **COLOMBIE**

**Jurisdiction compétente :** *La ligne suivante est ajoutée après la première phrase :*

Toute contestation liée à la présente Déclaration de Garantie sera de la compétence exclusive des Juges de la République de Colombie.

#### **EQUATEUR**

**Jurisdiction compétente :** *La ligne suivante est ajoutée après la première phrase :*

Toute contestation liée à la présente Déclaration de Garantie sera de la compétence exclusive des Juges de Quito.

#### **MEXIQUE**

**Jurisdiction compétente :** *La ligne suivante est ajoutée après la première phrase :*

Toute contestation liée à la présente Déclaration de Garantie sera de la compétence exclusive de la Cour fédérale de Mexico City, District fédéral.

## **PARAGUAY**

**Jurisdiction compétente :** *La ligne suivante est ajoutée après la première phrase :*

Toute contestation liée à la présente Déclaration de Garantie sera de la compétence exclusive du tribunal d'Asuncion.

## **PEROU**

**Jurisdiction compétente :** *La ligne suivante est ajoutée après la première phrase :*

Toute contestation liée à la présente Déclaration de Garantie sera de la compétence exclusive des Juges et des Tribunaux du district judiciaire de Lima, Cercado.

**Limitation de responsabilité :** *Le paragraphe suivant est ajouté à la fin de cet article :*

Aux termes de l'article 1328 du Code Civil péruvien, les limitations et exclusions spécifiées dans cette clause ne s'appliquent pas aux dommages causés par Lenovo du fait d'un manquement intentionnel à ses obligations professionnelles ("dolo") ou d'une faute lourde ("culpa inexcusable").

## **URUGUAY**

**Jurisdiction compétente :** *La ligne suivante est ajoutée après la première phrase :*

Toute contestation liée à la présente Déclaration de Garantie sera de la compétence exclusive du tribunal de Montevideo.

## **VENEZUELA**

**Jurisdiction compétente :** *La ligne suivante est ajoutée après la première phrase :*

Toute contestation liée à la présente Déclaration de Garantie sera de la compétence exclusive du tribunal de la zone métropolitaine de Caracas.

## **AMERIQUE DU NORD**

**Procédure d'obtention du service prévu par la Garantie :** *La ligne suivante est ajoutée à cet article :*

Pour bénéficier du service prévu par la Garantie au Canada ou aux Etats-Unis, appelez le 1-800-426-7378.

## **CANADA**

**Limitation de responsabilité :** *Le paragraphe suivant remplace l'alinéa 1 de cet article :*

1. des dommages corporels (y compris le décès) ou des dégâts matériels aux biens matériels, mobiliers et immobiliers causés par une négligence de Lenovo, et

**Droit applicable :** *La ligne suivante remplace "des lois du pays dans lequel vous avez acquis la Machine" dans la première phrase :*

des lois en vigueur dans la Province de l'Ontario.

## **ETATS-UNIS**

**Droit applicable :** *La ligne suivante remplace "des lois du pays dans lequel vous avez acquis la Machine" dans la première phrase :*

des lois de l'Etat de New York.

## **ASIE PACIFIQUE**

### **AUSTRALIE**

**Etendue de la garantie :** *Le paragraphe suivant est ajouté à cet article :*

Les garanties mentionnées dans cet article s'ajoutent aux droits qui vous sont conférés par le Trade Practices Act de 1974 ou un autre texte de loi similaire qui ne peuvent être restreints que dans les limites autorisées par la législation en vigueur.

**Limitation de responsabilité :** *Le paragraphe suivant est ajouté à cet article :*

Lorsque Lenovo contrevient à une condition ou à une garantie découlant du Trade Practices Act de 1974 ou d'un autre texte de loi similaire, la responsabilité de Lenovo est limitée à la réparation ou au remplacement du bien, ou à la fourniture d'un bien équivalent. Lorsque cette condition ou garantie se

rapporte à un droit de vente, à une possession paisible ou à un titre incontestable, ou que les biens sont généralement acquis en vue d'une utilisation personnelle ou domestique, ou de consommation, aucune des limitations de ce paragraphe ne s'applique.

**Droit applicable :** *La ligne suivante remplace "des lois du pays dans lequel vous avez acquis la Machine" dans la première phrase :*  
des lois de l'Etat ou du Territoire.

## CAMBODGE ET LAOS

**Droit applicable :** *La ligne suivante remplace "des lois du pays dans lequel vous avez acquis la Machine" dans la première phrase :*  
des lois de l'Etat de New York (Etats-Unis d'Amérique).

## CAMBODGE, INDONESIE ET LAOS

**Arbitrage :** *Le paragraphe suivant est ajouté à cet article :*

Les conflits liés à la présente Déclaration de Garantie feront l'objet d'un arbitrage définitif à Singapour selon les règles d'arbitrage du Centre d'Arbitrage International de Singapour (Règles "SIAC") en vigueur à ce moment-là. La sentence arbitrale sera définitive et liera les parties, sans possibilité d'appel. Elle sera sous forme écrite, et énoncera les faits et les conclusions de la loi.

Les arbitres seront au nombre de trois, chaque partie étant autorisée à en désigner un. Les deux arbitres désignés par les parties devront nommer un troisième arbitre qui interviendra en tant que président. En cas de vacance du poste de président, ces fonctions seront prises en charge par le Président du Centre d'Arbitrage International de Singapour. Les autres vacances seront prises en charge par la partie nominante respective. Les débats reprendront au point auquel ils avaient été arrêtés au moment de la vacance.

Si l'une des parties refuse ou ne parvient pas à désigner un arbitre dans les 30 jours suivant la nomination de l'autre partie de son arbitre, le premier arbitre nommé sera le seul arbitre, à condition que sa nomination ait été effectuée dans les règles.

La totalité des débats, ainsi que tous les documents présentés dans le cadre de ceux-ci, seront en langue anglaise. La version en langue anglaise de la présente Déclaration de Garantie prévaut sur toute autre version dans une autre langue.

## HONG-KONG (REGION ADMINISTRATIVE SPECIALE DE CHINE) ET MACAO (REGION ADMINISTRATIVE SPECIALE DE CHINE)

**Droit applicable :** *La ligne suivante remplace "des lois du pays dans lequel vous avez acquis la Machine" dans la première phrase :*  
des lois de la Région Administrative Spéciale de Hong-Kong (Chine).

## INDE

**Limitation de responsabilité :** *Le paragraphe suivant remplace les alinéas 1 et 2 de cet article :*

1. des dommages corporels (incluant le décès) ou des dommages aux biens matériels, immobiliers et mobiliers, du fait de la négligence de Lenovo ; et
2. du prix payé pour la Machine à l'origine de la réclamation, pour tout autre dommage réel du fait d'un manquement de la part de Lenovo, ou ayant un quelconque rapport avec l'objet de la présente Déclaration de Garantie.

**Arbitrage :** *Le paragraphe suivant est ajouté à cet article :*

Les conflits liés à la présente Déclaration de Garantie feront l'objet d'un arbitrage définitif à Bangalore (Inde) conformément à la législation indienne alors en vigueur. La sentence arbitrale sera définitive et liera les parties, sans possibilité d'appel. Elle sera sous forme écrite, et énoncera les faits et les conclusions de la loi.

Les arbitres seront au nombre de trois, chaque partie étant autorisée à en désigner un. Les deux arbitres désignés par les parties devront nommer un troisième arbitre qui interviendra en tant que président. En cas de vacance du poste de président, ces fonctions seront prises en charge par le Président du Conseil de l'Ordre de l'Inde. Les autres vacances seront prises en charge par la partie nominante respective. Les débats reprendront au point auquel ils avaient été arrêtés au moment de la vacance.

Si l'une des parties refuse ou ne parvient pas à désigner un arbitre dans les 30 jours suivant la nomination de l'autre partie de son arbitre, le premier arbitre nommé sera le seul arbitre, à condition que sa nomination ait été effectuée dans les règles.

La totalité des débats, ainsi que tous les documents présentés dans le cadre de ceux-ci, seront en langue anglaise. La version en langue anglaise de la présente Déclaration de Garantie prévaut sur toute autre version dans une autre langue.

#### **JAPON**

**Droit applicable :** *La phrase suivante est ajoutée à cet article :*

Tout doute relatif à la présente Déclaration de Garantie sera préalablement éclairci en toute bonne foi par les parties et selon le principe de confiance mutuelle.

#### **MALAISIE**

**Limitation de responsabilité :** Le mot "**SPECIAUX**" dans l'alinéa 3 du cinquième paragraphe est supprimé.

#### **NOUVELLE-ZELANDE**

**Etendue de la garantie :** *Le paragraphe suivant est ajouté à cet article :*

Les garanties mentionnées dans cet article s'ajoutent aux droits qui vous sont conférés par l'accord Consumer Guarantees Act (CGA) de 1993 ou un autre texte de loi et qui ne peuvent être exclus ou limités. L'accord Consumer Guarantees Act de 1993 ne s'applique pas aux biens fournis par Lenovo, s'ils sont utilisés à des fins commerciales telles que définies dans l'accord CGA.

**Limitation de responsabilité :** *Le paragraphe suivant est ajouté à cet article :*

Si les Machines ne sont pas acquises à des fins commerciales, telles qu'elles sont définies dans l'accord Consumer Guarantees Act de 1993, les limitations de cet article sont soumises aux limitations énoncées dans l'accord CGA.

#### **REPUBLIQUE POPULAIRE DE CHINE**

**Droit applicable :** *La ligne suivante remplace "des lois du pays dans lequel vous avez acquis la Machine" dans la première phrase :*

des lois de l'Etat de New York (Etats-Unis d'Amérique) (sauf indication contraire par la législation locale).

#### **PHILIPPINES**

**Limitation de responsabilité :** *L'alinéa 3 du cinquième paragraphe est remplacé par ce qui suit :*

**DOMMAGES INDIRECTS OU SPECIAUX (Y COMPRIS DOMMAGES SYMBOLIQUES ET EXEMPLAIRES), DOMMAGE MORAL, ACCESSOIRE OU DOMMAGES INDIRECTS POUR TOUT DOMMAGE ECONOMIQUE CONSECUTIF ; OU**

**Arbitrage :** Le paragraphe suivant est ajouté à cet article :

Les conflits liés à la présente Déclaration de Garantie feront l'objet d'un arbitrage définitif à Metro Manille (Philippines) conformément à la législation philippine alors en vigueur. La sentence arbitrale sera définitive et liera les parties, sans possibilité d'appel. Elle sera sous forme écrite, et énoncera les faits et les conclusions de la loi.

Les arbitres seront au nombre de trois, chaque partie étant autorisée à en désigner un. Les deux arbitres désignés par les parties devront nommer un troisième arbitre qui interviendra en tant que président. En cas de vacance du poste de président, ces fonctions seront prises en charge par le Président du Philippine

Dispute Resolution Center, Inc. Les autres vacances seront prises en charge par la partie nominante respective. Les débats reprendront au point auquel ils avaient été arrêtés au moment de la vacance.

Si l'une des parties refuse ou ne parvient pas à désigner un arbitre dans les 30 jours suivant la nomination de l'autre partie de son arbitre, le premier arbitre nommé sera le seul arbitre, à condition que sa nomination ait été effectuée dans les règles.

La totalité des débats, ainsi que tous les documents présentés dans le cadre de ceux-ci, seront en langue anglaise. La version en langue anglaise de la présente Déclaration de Garantie prévaut sur toute autre version dans une autre langue.

## **SINGAPOUR**

**Limitation de responsabilité :** *Les mots "SPECIAUX" et "ECONOMIQUE" de l'alinéa 3 du cinquième paragraphe sont supprimés.*

## **EUROPE, MOYEN-ORIENT, AFRIQUE (EMEA)**

### ***LES DISPOSITIONS SUIVANTES S'APPLIQUENT A TOUS LES PAYS EMEA :***

Les dispositions exposées dans la présente Déclaration de Garantie s'appliquent aux Machines achetées auprès de Lenovo ou d'un revendeur Lenovo.

### **Procédure d'obtention du service prévu par la Garantie :**

*Ajoutez le paragraphe suivant en Europe de l'ouest (Allemagne, Andorre, Autriche, Belgique, Chypre, Danemark, Espagne, Estonie, Finlande, France, Grèce, Hongrie, Irlande, Islande, Italie, Lettonie, Liechtenstein, Lituanie, Luxembourg, Malte, Monaco, Norvège, Pays-Bas, Pologne, Portugal, République tchèque, Royaume-Uni, San Marin, Slovaquie, Slovénie, Suède, Suisse, Etat du Vatican et tout pays intégré ultérieurement à l'Union Européenne, à compter de la date de son adhésion) :*

La garantie des Machines acquises en Europe de l'ouest doit être valide et applicable dans tous les pays de l'Europe de l'ouest, sous réserve que les Machines aient été annoncées et mises à disposition dans ces pays.

Si vous achetez une Machine dans l'un des pays d'Europe de l'ouest définis ci-avant, vous pouvez obtenir le service prévu par la Garantie de cette Machine dans n'importe lequel de ces pays auprès d'un Fournisseur de Services, sous réserve que la Machine ait été annoncée et mise à disposition par Lenovo dans le pays dans lequel vous souhaitez obtenir le service.

Si vous avez acheté un PC en Albanie, en Arménie, au Bélarus, en Bosnie-Herzégovine, en Bulgarie, en Croatie, dans l'ex-République yougoslave de Macédoine, en Géorgie, en Hongrie, au Kazakhstan, au Kirghizistan, en Moldavie, en Pologne, en République slovaque, en République tchèque, en Roumanie, en Russie, en Slovénie, en Ukraine ou en République fédérale de Yougoslavie, vous pouvez obtenir le service prévu par la Garantie de cette Machine dans n'importe lequel de ces pays auprès d'un Fournisseur de Services, sous réserve que la Machine ait été annoncée et mise à disposition par Lenovo dans le pays dans lequel vous souhaitez obtenir le service.

Si vous achetez une Machine dans un pays du Moyen-Orient ou en Afrique, vous pouvez obtenir le service prévu par la Garantie de cette Machine auprès d'un Fournisseur de Services du pays dans lequel vous avez effectué l'achat, sous réserve que la Machine ait été annoncée et mise à disposition par Lenovo dans ce pays. Le service prévu par la Garantie en Afrique est disponible dans un rayon de 50 kilomètres d'un Fournisseur de Services. Les frais de transport des Machines situées à plus de 50 kilomètres d'un Fournisseur de Services sont à votre charge.

### **Droit applicable :**

*La mention "l'application des lois du pays dans lequel vous avez acquis la Machine" est remplacée par :*

**1) "l'application du droit autrichien" en Albanie, en Arménie, en Azerbaïdjan, au Bélarus, en Bosnie-Herzégovine, en Bulgarie, en Croatie, en Géorgie, en Hongrie, au Kazakhstan, au Kirghizistan,**

dans l'ex-République yougoslave de Macédoine, en Moldavie, en Pologne, en République slovaque, en Roumanie, en Russie, en Slovénie, au Tadjikistan, au Turkménistan, en Ukraine, en Ouzbékistan ou en République fédérale de Yougoslavie ; 2) "l'application du droit français" en Algérie, au Bénin, au Burkina Faso, au Cameroun, au Cap-Vert, en République centrafricaine, au Tchad, aux Comores, en République du Congo, à Djibouti, en République démocratique du Congo, en Guinée Equatoriale, en Guyane française, en Polynésie française, au Gabon, en Gambie, en Guinée, en Guinée-Bissau, en Côte d'Ivoire, au Liban, à Madagascar, au Mali, en Mauritanie, sur l'Ile Maurice, sur l'Ile Mayotte, au Maroc, en Nouvelle Calédonie, au Niger, dans l'Ile de la Réunion, au Sénégal, aux Seychelles, au Togo, en Tunisie, dans les îles Vanuatu, et Wallis & Futuna ; 3) "l'application du droit finlandais" en Estonie, en Lettonie et en Lituanie ; 4) "l'application du droit anglais" en Angola, en Arabie saoudite, au Bahreïn, au Botswana, à Burundi, en Egypte, aux Emirats arabes unis, en Erythrée, en Ethiopie, au Ghana, en Jordanie, au Kenya, au Koweït, au Libéria, au Malawi, à Malte, au Mozambique, au Nigeria, au Sultanat d'Oman, au Pakistan, en Ouganda, au Qatar, au Rwanda, à Sao Tomé, en Sierra Leone, en Somalie, en Tanzanie, au Royaume-Uni, en Cisjordanie et à Gaza, au Yémen, en Zambie et au Zimbabwe ; et 5) "l'application du droit sud-africain" en Afrique du Sud, au Lesotho, en Namibie, et au Swaziland.

**Juridiction compétente :** *Les exceptions suivantes sont ajoutées à cet article :*

1) **En Autriche**, toutes les contestations liées à la présente Déclaration de Garantie, y compris à son existence, seront de la compétence exclusive du tribunal de Vienne, Autriche (Inner-City) ; 2) **en Angola, en Arabie saoudite, au Bahreïn, au Botswana, au Burundi, en Egypte, en Erythrée, aux Emirats arabes unis, en Ethiopie, au Ghana, en Jordanie, au Kenya, au Koweït, au Libéria, au Malawi, à Malte, au Mozambique, au Nigéria, au Sultanat d'Oman, au Pakistan, en Ouganda, au Qatar, au Rwanda, à Sao Tomé, en Sierra Leone, en Somalie, en Tanzanie, en Cisjordanie et à Gaza, au Yémen, en Zambie et au Zimbabwe**, toutes les contestations découlant de la présente Déclaration de Garantie ou liées à son exécution, y compris en référé, seront de la compétence exclusive des tribunaux anglais ; 3) **en Belgique et au Luxembourg**, toutes les contestations découlant de la présente Déclaration de Garantie ou liées à son interprétation ou à son exécution seront de la compétence exclusive des lois et des tribunaux de la capitale du pays dans lequel se trouve Votre siège social et/ou commercial ; 4) **en France, en Algérie, au Bénin, au Burkina Faso, au Cameroun, au Cap-Vert, en République centrafricaine, au Tchad, aux Comores, en République du Congo, à Djibouti, en République démocratique du Congo, en Guinée-Equatoriale, en Guyane française, en Polynésie française, au Gabon, en Gambie, en Guinée, en Guinée-Bissau, en Côte d'Ivoire, au Liban, à Madagascar, au Mali, en Mauritanie, dans l'Ile Maurice, dans l'Ile Mayotte, au Maroc, en Nouvelle Calédonie, au Niger, dans l'Ile de la Réunion, au Sénégal, aux Seychelles, au Togo, en Tunisie, dans les Iles Vanuatu, et Wallis & Futuna**, toutes les contestations découlant de la présente Déclaration de Garantie ou liées à sa violation ou à son exécution seront de la compétence exclusive, y compris en référé, du Tribunal de Commerce de Paris ; 5) **en Russie**, toutes les contestations liées à l'interprétation, la violation, la résiliation ou la nullité de l'exécution de la présente Déclaration de Garantie seront réglées par le Tribunal d'arbitrage de Moscou ; 6) **en Afrique du sud, en Namibie, au Lesotho et au Swaziland**, les deux parties s'engagent à soumettre tous les conflits liés à la présente Déclaration de Garantie à la juridiction de la Haute Cour de Johannesburg ; 7) **en Turquie**, tous les conflits découlant de ou liés à la présente Déclaration de Garantie seront réglés par les cours centrales d'Istanbul (Sultanahmet) et les "Execution Directorates" d'Istanbul, République de Turquie ; 8) dans chacun des pays répertoriés ci-après, toute plainte découlant de la présente Déclaration de Garantie sera déposée, puis jugée uniquement par la cour compétente située à a) Athènes pour la Grèce, b) Tel Aviv-Jaffa pour Israël, c) Milan pour l'Italie, d) Lisbonne pour le Portugal, et e) Madrid pour l'Espagne ; et 9) **au Royaume-Uni**, les deux parties s'engagent à soumettre tous les conflits relatifs à la présente Déclaration de Garantie à la juridiction des cours anglaises.

**Arbitrage :** *Le paragraphe suivant est ajouté à cet article :*

**En Albanie, en Arménie, en Azerbaïdjan, au Bélarus, en Bosnie-Herzégovine, en Bulgarie, en Croatie, dans l'ex-République yougoslave de Macédoine, en Géorgie, en Hongrie, au Kazakhstan, au Kirghizistan, en Moldavie, en Pologne, en Roumanie, en Russie, en Slovaquie, en Slovénie, au Tadjikistan, au Turkménistan, en Ukraine, en Ouzbékistan et en République fédérale de Yougoslavie**, tout désaccord résultant de la présente Déclaration de Garantie relatif à sa violation, sa rupture ou sa nullité sera définitivement réglé selon les Règles d'Arbitrage et de Conciliation du International Arbitral

Center de la Federal Economic Chamber de Vienne (lois viennoises) par trois arbitres nommés conformément à ces règles. L'arbitrage aura lieu à Vienne, Autriche, et la langue officielle des débats sera l'anglais. La décision des arbitres sera considérée comme finale et liera les deux parties. De ce fait, en vertu du paragraphe 598(2) du Code de Procédures Civil autrichien, les parties renoncent expressément à l'application du paragraphe 595 (1) figure 7 de ce Code. Lenovo peut cependant contester devant une cour compétente dans le pays d'installation.

**En Estonie, Lettonie et Lituanie**, tout désaccord lié à la présente Déclaration de Garantie sera définitivement résolu par voie d'arbitrage à Helsinki (Finlande), conformément aux lois d'arbitrage finlandaises en vigueur. Chaque partie désignera un arbitre et les arbitres désignés nommeront collégalement un président. Si aucun accord n'est trouvé concernant le président, ce dernier sera nommé par la Central Chamber of Commerce à Helsinki.

## UNION EUROPEENNE (UE)

### **LES DISPOSITIONS SUIVANTES S'APPLIQUENT A TOUS LES PAYS de l'UNION EUROPEENNE :**

La garantie des Machines acquises dans les pays de l'Union Européenne est valide et applicable dans tous les pays de l'Union Européenne, sous réserve que les Machines aient été annoncées et mises à disposition dans ces pays.

**Procédure d'obtention du service prévu par la Garantie :** *La ligne suivante est ajoutée à cet article :*  
Pour obtenir le service prévu par la Garantie auprès du service de maintenance IBM dans les pays de l'UE, consultez la liste des numéros de téléphone dans le Chapitre 3 - Informations relatives à la Garantie. Vous pouvez prendre contact avec le service de maintenance IBM à l'adresse suivante :

IBM Warranty & Service Quality Dept.  
PO Box 30  
Spango Valley  
Greenock  
Scotland PA16 0AH

## CONSOUMMATEURS

Les consommateurs disposent de droits selon la loi nationale en vigueur régissant la vente de biens de consommation. Ces droits ne sont pas affectés par les garanties fournies dans la présente Déclaration de Garantie.

## AUTRICHE, DANEMARK, ESPAGNE, FINLANDE, GRÈCE, ITALIE, NORVÈGE, PAYS-BAS, PORTUGAL, SUÈDE ET SUISSE

**Limitation de responsabilité :** *Le paragraphe suivant remplace les dispositions de cet article dans sa totalité :*  
Sauf disposition légale impérative contraire :

1. La responsabilité de Lenovo, concernant tout dommage et perte pouvant survenir dans le cadre de l'exercice de ses obligations liées directement ou indirectement à la présente Déclaration de Garantie ou résultant d'autres causes liées à cette Déclaration de Garantie, est limitée au dédommagement des seuls dommages et pertes prouvés et résultant immédiatement et directement du manquement à ces obligations (en cas de faute de Lenovo) ou d'une telle cause, pour un montant maximum égal aux redevances que vous avez payées pour la Machine.

La limitation sus-mentionnée ne s'applique pas aux dommages corporels (incluant le décès) et dommages aux biens matériels, mobiliers et immobiliers, pour lesquels Lenovo est légalement responsable.

2. **LENOVO, SES FOURNISSEURS, SES REVENDEURS OU LES FOURNISSEURS DE SERVICES NE PEUVENT EN AUCUN CAS ETRE TENUS RESPONSABLES DES DOMMAGES SUIVANTS, ET CE, MEME S'ILS ONT ETE INFORMES DE LEUR POSSIBLE SURVENANCE : 1) PERTE OU DETERIORATION DE DONNEES ; 2) DOMMAGES INDIRECTS OU SPECIAUX ; 3) PERTE DE BENEFICES, MEME SI CELLE-CI EST LA CONSEQUENCE IMMEDIATE DE L'EVENEMENT A L'ORIGINE DES DOMMAGES ; OU 4) PREJUDICE COMMERCIAL, PERTE DE CHIFFRE D'AFFAIRES, PERTE DE CLIENTELE OU PERTE D'ECONOMIES ESCOMPTEES.**



## FRANCE ET BELGIQUE

**Limitation de responsabilité :** *Le paragraphe suivant remplace les dispositions de cet article dans sa totalité :*  
Sauf disposition légale impérative contraire :

1. La responsabilité de Lenovo, concernant tout dommage et perte pouvant survenir dans le cadre de l'exercice de ses obligations liées directement ou indirectement à la présente Déclaration de Garantie ou résultant d'autres causes liées à ce Contrat, est limitée au dédommagement des seuls dommages et pertes prouvés et résultant immédiatement et directement du manquement à ces obligations (en cas de faute de Lenovo) ou d'une telle cause, pour un montant maximum égal aux redevances que vous avez payées pour la Machine qui a causé les dommages.

La limitation sus-mentionnée ne s'applique pas aux dommages corporels (incluant le décès) et dommages aux biens matériels, mobiliers et immobiliers, pour lesquels Lenovo est légalement responsable.

2. **LENOVO, SES FOURNISSEURS, SES REVENDEURS OU LES FOURNISSEURS DE SERVICES NE PEUVENT EN AUCUN CAS ETRE TENUS RESPONSABLES DES DOMMAGES SUIVANTS, ET CE, MEME S'ILS ONT ETE INFORMES DE LEUR POSSIBLE SURVENANCE : 1) PERTE OU DETERIORATION DE DONNEES ; 2) DOMMAGES INDIRECTS OU SPECIAUX ; 3) PERTE DE BENEFICES, MEME SI CELLE-CI EST LA CONSEQUENCE IMMEDIATE DE L'EVENEMENT A L'ORIGINE DES DOMMAGES ; OU 4) PREJUDICE COMMERCIAL, PERTE DE CHIFFRE D'AFFAIRES, PERTE DE CLIENTELE OU PERTE D'ECONOMIES ESCOMPTEES.**

**LES DISPOSITIONS SUIVANTES S'APPLIQUENT AU(X) PAYS SPECIFIE(S) :**

### AUTRICHE

**Les dispositions de la présente Déclaration de Garantie remplacent toute autre garantie légale applicable.**

**Etendue de la garantie :** *La phrase suivante remplace la première phrase du premier paragraphe de cet article :*

La garantie d'une Machine Lenovo couvre les fonctionnalités de la Machine dans des conditions normales d'utilisation et la conformité de la Machine à ses spécifications.

*Les paragraphes suivants sont ajoutés à cet article :*

Le délai de prescription pour les consommateurs intentant une action pour rupture de garantie correspond au minimum au délai légal. Si votre Fournisseur de Services se trouvait dans l'incapacité de réparer une Machine Lenovo, vous pouvez éventuellement demander un remboursement partiel, à condition qu'il soit justifié par la perte de valeur de la Machine non réparée, ou demander une annulation de l'accord en vigueur pour la Machine et obtenir un remboursement total.

*Le deuxième paragraphe n'est pas applicable.*

**Résolution d'incidents par Lenovo :** *Le paragraphe suivant est ajouté à cet article :*

Pendant la période de garantie, les frais de transport de la Machine en panne vers un centre de maintenance IBM sont à la charge de Lenovo.

**Limitation de responsabilité :** *Le paragraphe suivant est ajouté à cet article :*

Les limitations et exclusions mentionnées dans la Déclaration de Garantie ne s'appliquent pas aux dommages causés par Lenovo en cas de fraude ou de faute grave, ni à la garantie explicite.

*La phrase suivante est ajoutée à la fin du premier paragraphe de l'alinéa 2 :*

La responsabilité de Lenovo aux termes de cet alinéa se limite à la violation des dispositions essentielles du Contrat du fait d'une négligence.

### EGYPTE

**Limitation de responsabilité :** *Le paragraphe suivant remplace l'alinéa 2 de cet article :*

du prix payé, en ce qui concerne tout autre dommage réel direct pour la Machine à l'origine de la réclamation.

*Applicabilité des fournisseurs, des revendeurs et des Fournisseur de Services (non modifiée).*

## FRANCE

**Limitation de responsabilité :** *Le paragraphe suivant remplace la deuxième phrase du premier paragraphe de cet article :*

Dans ce cas, quel que soit le fondement de l'action que vous pourriez engager contre Lenovo, Lenovo ne sera responsable qu'à concurrence : (alinéas 1 et 2 non modifiés).

## ALLEMAGNE

**Etendue de la garantie :** *La phrase suivante remplace la première phrase du premier paragraphe de cet article :*

La garantie d'une Machine Lenovo couvre les fonctionnalités de la Machine dans des conditions normales d'utilisation et la conformité de la Machine à ses spécifications.

*Les paragraphes suivants sont ajoutés à cet article :*

La période minimale de garantie pour les Machines est de douze mois. Si votre Fournisseur de Services se trouvait dans l'incapacité de réparer une Machine Lenovo, vous pouvez éventuellement demander un remboursement partiel, à condition qu'il soit justifié par la perte de valeur de la Machine non réparée, ou demander une annulation de l'accord en vigueur pour la Machine et obtenir un remboursement total.

*Le deuxième paragraphe n'est pas applicable.*

**Résolution d'incidents par Lenovo :** *Le paragraphe suivant est ajouté à cet article :*

Pendant la période de garantie, les frais de transport de la Machine en panne vers un centre de maintenance IBM ou Lenovo sont à la charge de Lenovo.

**Limitation de responsabilité :** *Le paragraphe suivant est ajouté à cet article :*

Les limitations et exclusions mentionnées dans la Déclaration de Garantie ne s'appliquent pas aux dommages causés par Lenovo en cas de fraude ou de faute grave, ni à la garantie explicite.

*La phrase suivante est ajoutée à la fin du premier paragraphe de l'alinéa 2 :*

La responsabilité de Lenovo aux termes de cet alinéa se limite à la violation des dispositions essentielles du Contrat du fait d'une négligence.

## HONGRIE

**Limitation de responsabilité :** *Le paragraphe suivant est ajouté à la fin de cet article :*

La limitation et l'exclusion indiquées dans le présent article ne s'appliqueront pas à la responsabilité pour rupture de contrat occasionnant des dommages corporels, y compris le décès, et des dommages à la santé causés intentionnellement par une faute grave ou un acte criminel.

Les parties acceptent que les limitations de responsabilité sont des dispositions valides et indiquent que l'article 314.(2) du code civil hongrois s'applique dans la mesure où le prix d'achat et d'autres avantages découlant de la présente Déclaration de Garantie compensent cette limitation de responsabilité.

## IRLANDE

**Etendue de la garantie :** *Le paragraphe suivant est ajouté à cet article :*

Sauf disposition contraire contenue dans les présentes, toutes les dispositions légales y compris toutes garanties implicites, et sans préjudice de ce qui précède, toutes les garanties susdites découlant du Sale of Goods Act de 1893 ou du Sale of Goods and Supply of Services Act 1980, sont exclues.

**Limitation de responsabilité :** *Le paragraphe suivant remplace les dispositions de l'article dans sa totalité :*

Pour l'application du présent article, le terme "Défaillance" désigne tout acte, déclaration, omission ou négligence du fait de Lenovo en rapport avec l'objet de la présente Déclaration de Garantie, dont Lenovo est légalement responsable envers vous, qu'il s'agisse d'une responsabilité contractuelle ou délictuelle. Un certain nombre de Défaillances qui, conjointement, donnent lieu ou contribuent de manière substantielle à la même perte ou aux mêmes dommages seront considérés comme étant une seule Défaillance se produisant à la date de survenance de la dernière Défaillance.

Des circonstances peuvent survenir où, en raison d'une Défaillance, vous avez droit à recouvrer des dommages de Lenovo.

Le présent article expose les limites de responsabilité de Lenovo, ainsi que votre recours exclusif.

1. Lenovo assumera une responsabilité illimitée pour un décès ou des dommages corporels occasionnés du fait de la négligence de Lenovo.
2. Toujours sous réserve des **Cas pour lesquels Lenovo n'est pas responsable** ci-après, Lenovo assumera une responsabilité illimitée pour les dommages matériels occasionnés à vos biens mobiliers du fait de la négligence de Lenovo.
3. Sous réserve des dispositions des alinéas 1 et 2 ci-dessus, l'entière responsabilité de Lenovo pour les dommages réels causés par une Défaillance quelle qu'elle soit n'excédera en aucun cas 125 % du montant que vous avez payé pour la Machine directement en rapport avec la Défaillance.

#### **Cas pour lesquels Lenovo n'est pas responsable**

Sous réserve de toute responsabilité mentionnée dans l'alinéa 1 ci-dessus, Lenovo, ses fournisseurs, ses revendeurs ou les Fournisseurs de Services ne seront en aucun cas responsables des cas suivants, même si Lenovo, ses fournisseurs, ses revendeurs ou les Fournisseurs de Services ont été informés de la survenance possible de tels dommages :

1. perte ou détérioration des données ;
2. préjudice spécial, indirect ou accessoire ; ou
3. perte de bénéfices, d'activité commerciale, de revenu, de clientèle ou d'économies escomptées.

#### **SLOVAQUIE**

**Limitation de responsabilité** : *La phrase suivante est ajoutée à la fin du dernier paragraphe :*

Les limitations s'appliquent dans la mesure où elles ne sont pas interdites aux termes des articles §§ 373-386 du code de commerce slovaque.

#### **AFRIQUE DU SUD, NAMIBIE, BOTSWANA, LESOTHO ET SWAZILAND**

**Limitation de responsabilité** : *Le paragraphe suivant est ajouté à cet article :*

La responsabilité globale de Lenovo à votre égard se limite au prix payé pour la Machine à l'origine de la réclamation, pour tout dommage réel du fait d'un manquement de la part de Lenovo, ou ayant un quelconque rapport avec l'objet de la présente Déclaration de Garantie.

#### **ROYAUME-UNI**

**Limitation de responsabilité** : *Le paragraphe suivant remplace les dispositions de cet article dans sa totalité :*

Pour l'application du présent article, le terme "Défaillance" désigne tout acte, déclaration, omission ou négligence du fait de Lenovo en rapport avec l'objet de la présente Déclaration de Garantie, dont Lenovo est légalement responsable envers vous, qu'il s'agisse d'une responsabilité contractuelle ou délictuelle. Un certain nombre de Défaillances qui, conjointement, donnent lieu ou contribuent à la même perte ou aux mêmes dommages sera considéré comme étant une seule Défaillance.

Des circonstances peuvent survenir où, en raison d'une Défaillance, vous avez droit à recouvrer des dommages de Lenovo.

Le présent article expose les limites de responsabilité de Lenovo, ainsi que votre recours exclusif.

1. Lenovo assumera une responsabilité illimitée pour :
  - a. un décès ou des dommages corporels occasionnés du fait de la négligence de Lenovo ; et
  - b. toute inexécution de ses obligations mentionnées dans la Section 12 du Sale of Goods Act de 1979 ou dans la Section 2 du Supply of Goods and Services Act de 1982, ou dans toute modification ou remise en vigueur légale de l'une de ces Sections.
2. Lenovo assumera une responsabilité illimitée, toujours sous réserve des **Cas pour lesquels Lenovo n'est pas responsable** ci-dessous, pour les dommages matériels occasionnés à vos biens mobiliers du fait de la négligence de Lenovo.

3. Sous réserve des dispositions des alinéas 1 et 2 ci-dessus, l'entière responsabilité de Lenovo pour les dommages réels causés par une Défaillance quelle qu'elle soit n'excédera en aucun cas 125 % du prix d'achat total payable ou des redevances correspondant à la Machine directement en rapport avec la Défaillance.

Cette limitation de responsabilité s'applique également aux fournisseurs et revendeurs de Lenovo et aux Fournisseurs de Services. Elles indiquent le maximum pour lequel Lenovo, ses fournisseurs, ses développeurs et les Fournisseurs de Services sont collectivement responsables.

#### **Cas pour lesquels Lenovo n'est pas responsable**

Sous réserve de toute responsabilité mentionnée dans l'alinéa 1 ci-dessus, Lenovo, ses fournisseurs, ses revendeurs ou les Fournisseurs de Services ne seront en aucun cas responsables des cas suivants, même si Lenovo, ses fournisseurs, ses revendeurs ou les Fournisseurs de Services ont été informés de la survenance possible de tels dommages :

1. perte ou détérioration des données ;
2. préjudice spécial, indirect ou accessoire ; ou
3. perte de bénéfices, d'activité commerciale, de revenu, de clientèle ou d'économies escomptées.

---

## **CHAPITRE 3 - Informations relatives à la Garantie**

Le présent Chapitre 3 contient des informations relatives à la Garantie applicable à votre Machine, y compris la période de Garantie et le type de service de Garantie fourni par Lenovo.

### **Période de garantie**

La période de garantie peut varier en fonction du pays ou de la région et est indiquée dans le tableau ci-dessous. REMARQUE : Le terme "Région" désigne soit Hong-Kong, soit Macao (Région Administrative Spéciale de Chine).

Une période de garantie d'un (1) an pour les pièces et d'un (1) an pour la main-d'oeuvre signifie que Lenovo fournit le service prévu par la garantie pendant la première année de la période de garantie.

#### **Unité USB 2.0 Super Multi-Burner Lenovo (avec LightScribe)**

<b>Pays ou Région d'acquisition</b>	<b>Période de garantie</b>	<b>Type de service prévu par la garantie</b>
Monde	1 an	7

### **Types de services prévus par la garantie**

Si nécessaire, votre fournisseur de services fournit un service de réparation ou de remplacement en fonction du type de service de garantie spécifié pour votre Machine dans le tableau ci-dessus et tel qu'il est décrit ci-après. Le calendrier du service sera fonction de l'heure de votre appel et sous réserve de la disponibilité des pièces. Les niveaux de service sont des objectifs de temps de réponse et ne sont pas garantis. Il se peut que le niveau de service de garantie spécifié ne soit pas disponible dans tous les sites de par le monde et que des frais supplémentaires s'appliquent lorsque le service n'est pas du ressort habituel de votre fournisseur de services ; pour plus de détails sur les pays et les sites, prenez contact avec le délégué commercial local de votre fournisseur de services ou avec votre revendeur.

#### **1. Unité remplaçable par l'utilisateur ("CRU")**

Lenovo vous fournit des CRU pour que vous les installiez vous-même. Les CRU de niveau 1 sont faciles à installer alors que les CRU de niveau 2 nécessitent la présence d'un technicien et l'utilisation d'outils spécifiques. Les informations sur les CRU et les instructions de remplacement sont fournies avec la Machine et sont disponibles auprès de Lenovo à tout moment sur simple demande. Vous pouvez demander à Lenovo d'installer une CRU, sans frais supplémentaires, selon le type de service prévu par la Garantie de votre Machine. Lenovo précise dans les éléments fournis avec une CRU de

remplacement si la CRU défectueuse doit lui être renvoyée. Lorsque le retour de l'unité défectueuse est requis, 1) les instructions de retour et un conteneur sont fournis avec la CRU de remplacement, et 2) la CRU de remplacement peut vous être facturée si Lenovo ne reçoit pas la CRU défectueuse dans un délai de 30 jours à compter de la réception de l'unité de remplacement.

## 2. Service sur site

Votre fournisseur de services réparera ou remplacera la Machine défaillante sur votre site et en vérifiera le fonctionnement. Vous devez mettre à disposition une zone de travail appropriée permettant le démontage et le remontage de la Machine Lenovo. Cette zone doit être propre, correctement éclairée et adaptée aux opérations. En ce qui concerne certaines Machines, il se peut que certaines réparations requièrent l'envoi de la Machine à un centre de maintenance précis.

## 3. Service de collecte ou de dépôt\*

Vous déconnecterez la Machine défaillante à des fins de collecte organisée par votre fournisseur de services. Il vous sera fourni un conteneur d'expédition pour que vous renvoyiez la Machine à un centre de maintenance désigné. Un transporteur récupérera votre Machine et la livrera au centre de maintenance désigné. A la suite de la réparation ou du remplacement de la Machine, le centre de maintenance organisera la livraison en retour de la Machine à votre site. Vous êtes responsable de l'installation et de la vérification de la Machine.

## 4. Service de livraison ou d'expédition par le client

Vous livrerez ou expédiez, selon les instructions de votre fournisseur de services (frais de transport payés d'avance, sauf indication contraire du fournisseur de services), la Machine défaillante que vous conditionnerez de façon appropriée à un site désigné par Lenovo. La Machine réparée ou remplacée sera mise à votre disposition à des fins de collecte ou, en cas de service d'expédition, Lenovo vous renverra la Machine réparée ou remplacée en port payé, sauf indication contraire du fournisseur de services. Vous êtes responsable de l'installation et de la vérification ultérieures de la Machine.

## 5. CRU et Service sur site

Ce type de service prévu par la Garantie est une combinaison du Type 1 et du Type 2 (voir ci-avant).

## 6. CRU et Service de collecte ou de dépôt

Ce type de service prévu par la Garantie est une combinaison du Type 1 et du Type 3 (voir ci-avant).

## 7. CRU et Service de livraison ou d'expédition par le client

Ce type de service prévu par la Garantie est une combinaison du Type 1 et du Type 4 (voir ci-avant).

**Lorsqu'un service prévu par la Garantie de type 5, 6 ou 7 est indiqué, votre fournisseur de services déterminera le type de service prévu par la Garantie approprié pour la réparation.**

\* Ce type de service est appelé ThinkPad EasyServ ou EasyServ dans certains pays.

Pour obtenir le service prévu par la Garantie, prenez contact avec un fournisseur de services. Au Canada ou aux Etats-Unis, appelez le 1-800-426-7378. Dans les autres pays, consultez <http://www.lenovo.com/support/phone>.

---

## Annexe à la Garantie pour le Mexique

La présente annexe est considérée comme faisant partie intégrante de la Déclaration de Garantie Lenovo et sera effective uniquement et exclusivement pour les produits distribués et commercialisés sur le Territoire des Etats-Unis du Mexique. En cas de contradiction entre les documents, les dispositions de la présente annexe prévaudront.

Tous les logiciels préchargés sur le matériel auront uniquement une garantie de trente (30) jours pour les incidents d'installation à compter de la date d'achat. Lenovo ne pourra être tenue responsable pour les informations de ces logiciels, ni pour tout logiciel supplémentaire installé par vous-même ou installé après l'achat du produit.

Les services non couverts par la garantie seront facturés à l'utilisateur final, avant autorisation.

Si une réparation couverte par la garantie est requise, appelez le centre de support au 001-866-434-2080, qui vous dirigera vers le centre de maintenance agréé le plus proche. S'il n'existe aucun centre de maintenance agréé dans votre ville, votre zone d'implantation, ni dans un rayon de 70 kilomètres autour de votre ville ou de votre zone d'implantation, la garantie inclut tous les frais de livraison raisonnables liés au transport du produit jusqu'à notre centre de maintenance agréé le plus proche. Veuillez appeler le centre de maintenance agréé le plus proche pour obtenir les approbations et les informations nécessaires concernant l'expédition du produit et l'adresse d'expédition.

Pour obtenir la liste des centres de maintenance agréés, visitez le site suivant :

<http://www.lenovo.com/mx/es/servicios>

**Fabriqué par :**

**SCI Systems de México, S.A. de C.V.**  
**Av. De la Solidaridad Iberoamericana No. 7020**  
**Col. Club de Golf Atlas**  
**El Salto, Jalisco, México**  
**C.P. 45680,**  
**Tél : 01-800-3676900**

**Commercialisé par :**

**Lenovo de México, Comercialización y**  
**Servicios, S. A. de C. V.**  
**Alfonso Nápoles Gándara No 3111**  
**Parque Corporativo de Peña Blanca**  
**Delegación Álvaro Obregón**  
**México, D.F., México**  
**C.P. 01210,**  
**Tél : 01-800-00-325-00**

---

## Annexe E. Bruits radioélectriques

Les informations suivantes concernent l'unité USB 2.0 Super Multi-Burner Lenovo (avec LightScribe).

---

### Déclaration de conformité de la Federal Communications Commission (FCC)

#### Unité USB 2.0 Super Multi-Burner Lenovo (avec LightScribe) - (41N5565)

Cet appareil respecte les limites des caractéristiques d'immunité des appareils numériques définies par la classe B, conformément au chapitre 15 de la réglementation de la FCC. La conformité aux spécifications de la classe B offre une garantie acceptable contre les perturbations électromagnétiques dans les zones résidentielles. Ce matériel génère, utilise et peut émettre de l'énergie radiofréquence. Il risque de parasiter les communications radio s'il n'est pas installé conformément aux instructions du constructeur. Toutefois, il n'est pas garanti que des perturbations n'interviendront pas pour une installation particulière. Si cet appareil provoque des perturbations gênantes dans les communications radio ou télévision, mettez-le hors tension puis sous tension pour vous en assurer. L'utilisateur peut tenter de remédier à cet incident en appliquant une ou plusieurs des mesures suivantes :

- Réorienter ou déplacer l'antenne réceptrice.
- Eloigner l'appareil du récepteur.
- Brancher l'appareil sur une prise différente de celle du récepteur, sur un circuit distinct.
- Prendre contact avec un distributeur agréé ou un représentant commercial pour obtenir de l'aide.

Lenovo ne peut pas être tenue pour responsable du brouillage des réceptions radio ou télévision résultant de l'utilisation de câbles et connecteurs inadaptes ou de modifications non autorisées apportées à cet appareil. Toute modification non autorisée pourra annuler le droit d'utilisation de cet appareil.

Cet appareil est conforme aux restrictions définies dans le chapitre 15 de la réglementation de la FCC. Son utilisation est soumise aux deux conditions suivantes : (1) il ne peut pas causer de perturbations électromagnétiques gênantes et (2) il doit accepter toutes les perturbations reçues, y compris celles susceptibles d'occasionner un fonctionnement indésirable.

Partie compétente :

Lenovo (United States) Incorporated.  
One Manhattanville Road  
Purchase, New York 10577  
Téléphone : (919) 254-0532



Tested To Comply  
With FCC Standards

FOR HOME OR OFFICE USE

#### Avis de conformité à la réglementation d'Industrie Canada pour la classe B

Cet appareil numérique de la classe B est conforme à la norme NMB-003 du Canada.

#### Avis de conformité à la réglementation d'Industrie Canada

Cet appareil numérique de la classe B est conforme à la norme NMB-003 du Canada.

#### Avis de conformité à la directive EMC, lois 89/336/EEC, selon amendement de la norme européenne 55022 pour la classe B, lois 93/86/EEC

#### Deutschsprachiger EU Hinweis:

**Hinweis für Geräte der Klasse B EU-Richtlinie zur Elektromagnetischen Verträglichkeit** Dieses Produkt entspricht den Schutzanforderungen der EU-Richtlinie 89/336/EWG zur Angleichung der Rechtsvorschriften über die elektromagnetische Verträglichkeit in den EU-Mitgliedsstaaten.

und hält die Grenzwerte der EN 55022 Klasse B ein.

Um dieses sicherzustellen, sind die Geräte wie in den Handbüchern beschrieben zu installieren und zu betreiben. Des Weiteren dürfen auch nur von der Lenovo empfohlene Kabel angeschlossen werden. Lenovo übernimmt keine Verantwortung für die Einhaltung der Schutzanforderungen, wenn das Produkt ohne Zustimmung der Lenovo verändert bzw. wenn Erweiterungskomponenten von Fremdherstellern ohne Empfehlung der Lenovo gesteckt/eingebaut werden.

**Deutschland: Einhaltung des Gesetzes über die elektromagnetische Verträglichkeit von Geräten** Dieses Produkt entspricht dem "Gesetz über die elektromagnetische Verträglichkeit von Geräten (EMVG)". Dies ist die Umsetzung der EU-Richtlinie 89/336/EWG in der Bundesrepublik Deutschland.

**Zulassungsbescheinigung laut dem Deutschen Gesetz über die elektromagnetische Verträglichkeit von Geräten (EMVG) vom 18. September 1998 (bzw. der EMC EG Richtlinie 89/336) für Geräte der Klasse B** Dieses Gerät ist berechtigt, in Übereinstimmung mit dem Deutschen EMVG das EG-Konformitätszeichen - CE - zu führen.

Verantwortlich für die Konformitätserklärung nach Paragraph 5 des EMVG ist die Lenovo (Deutschland) GmbH, Pascalstr. 100, D-70569 Stuttgart. Informationen in Hinsicht EMVG Paragraph 4 Abs. (1) 4:

**Das Gerät erfüllt die Schutzanforderungen nach EN 55024 und EN 55022 Klasse B.**

### Union européenne - Directive de l'Union européenne relative à la conformité électromagnétique

Le présent produit satisfait aux exigences de protection énoncées dans la directive 89/336/CEE du Conseil concernant le rapprochement des législations des Etats membres relatives à la compatibilité électromagnétique. Lenovo décline toute responsabilité en cas de non-respect de cette directive résultant d'une modification non recommandée du produit, y compris l'ajout de cartes en option non Lenovo.

Ce produit respecte les limites des caractéristiques d'immunité des appareils de traitement de l'information définies par la classe B de la norme européenne EN 55022 (CISPR 22). La conformité aux spécifications de la classe B offre une garantie acceptable contre les perturbations avec les appareils de communication agréés, dans les zones résidentielles.

#### Avis de conformité à la directive de l'Union Européenne

Le présent produit satisfait aux exigences de protection énoncées dans la directive 89/336/CEE du Conseil concernant le rapprochement des législations des Etats membres relatives à la compatibilité électromagnétique. Lenovo décline toute responsabilité en cas de non-respect de cette directive résultant d'une modification non recommandée du produit, y compris l'ajout de cartes en option non Lenovo.

Ce produit respecte les limites des caractéristiques d'immunité des appareils de traitement de l'information définies par la classe B de la norme européenne EN 55022 (CISPR 22). La conformité aux spécifications de la classe B offre une garantie acceptable contre les perturbations avec les appareils de communication agréés, dans les zones résidentielles.

#### Unión Europea - Normativa EMC

Este producto satisface los requisitos de protección del Consejo de la UE, Directiva 89/336/CEE en lo que a la legislatura de los Estados Miembros sobre compatibilidad electromagnética se refiere.

Lenovo no puede aceptar responsabilidad alguna si este producto deja de satisfacer dichos requisitos de protección como resultado de una modificación no recomendada del producto, incluyendo el ajuste de tarjetas de opción que no sean Lenovo.

Este producto ha sido probado y satisface los límites para Equipos Informáticos Clase B de conformidad con el Estándar Europeo EN 55022. Los límites para los equipos de Clase B se han establecido para entornos residenciales típicos a fin de proporcionar una protección razonable contra las interferencias con dispositivos de comunicación licenciados.

#### Unione Europea - Direttiva EMC (Conformidad elettromagnética)

Questo prodotto è conforme alle normative di protezione ai sensi della Direttiva del Consiglio dell'Unione Europea 89/336/CEE sull'armonizzazione legislativa degli stati membri in materia di compatibilità elettromagnetica.

Lenovo non accetta responsabilità alcuna per la mancata conformità alle normative di protezione dovuta a modifiche non consigliate al prodotto, compresa l'installazione di schede e componenti di marca diversa da Lenovo.

Le prove effettuate sul presente prodotto hanno accertato che esso rientra nei limiti stabiliti per le apparecchiature di informatica Classe B ai sensi della Norma Europea EN 55022. I limiti delle apparecchiature della Classe B sono stati stabiliti al fine di fornire ragionevole protezione da interferenze mediante dispositivi di comunicazione in concessione in ambienti residenziali tipici.

#### Corée - Conformité pour la classe B

이 기기는 가정용으로 전자파 적합등록을 한 기기로서

주거지역에서는 물론 모든 지역에서 사용할 수 있습니다.

#### Japon - Avis de conformité VCCI pour la classe B

この装置は、情報処理装置等電波障害自主規制協議会（VCCI）の基準に基づくクラスB情報技術装置です。この装置は、家庭環境で使用することを目的としていますが、この装置がラジオやテレビジョン受信機に近接して使用されると、受信障害を引き起こすことがあります。  
取扱説明書に従って正しい取り扱いをして下さい。



Japon - Avis de conformité pour les produits de 20 A ou moins par phase  
高調波電流規格 JIS C 61000-3-2 適合品

Informations relatives aux services des produits Lenovo pour Taiwan

**台灣 Lenovo 產品服務資訊如下：**  
**荷蘭商思惟電腦產品股份有限公司台灣分公司**  
**台北市信義區信義路五段七號十九樓之一**  
**服務電話：0800-000-700**





**lenovo**

Référence : 41N5631

(1P) P/N: 41N5631

