

***lenovo***

**Lenovo USB 2.0 Super  
Multi-Burner Drive (配備  
LightScribe 功能)  
使用手冊**





***lenovo***

**Lenovo USB 2.0 Super  
Multi-Burner Drive (配備  
LightScribe 功能)  
使用手冊**

**請注意**

在使用本資訊和其支援的產品之前，請先閱讀附錄 B, 『服務及支援』、附錄 D, 『Lenovo 有限保證聲明』和附錄 C, 『注意事項』。

第一版 (2006 年 11 月)

© Copyright Lenovo 2006.

Portions © Copyright International Business Machines Corporation 2003.

All rights reserved.

# 目錄

安全資訊	v	準備工作	5-1
一般安全準則	vii	維護 Lenovo USB 2.0 Super Multi-Burner Drive (配備 LightScribe 功能)	5-1
維修	vii	清潔光碟機	5-1
電源線和電源整流器	vii	使用媒體	5-1
延長線及相關裝置	vii	處理及維護光碟	5-1
插頭及插座	vii	使用 DVD-RAM 媒體	5-2
電池	viii	使用 CD 和 DVD	5-2
熱能及產品通風	viii	使用 CD-R 和 CD-RW	5-3
關於本書	ix	使用 DVD-R、DVD+R、DVD+RW 和 DVD-RW	5-3
註冊您的選用設備	ix	使用 LightScribe 媒體	5-3
第 1 章 Lenovo USB 2.0 Super Multi-Burner Drive (配備 LightScribe 功能)	1-1	安裝軟體	5-3
產品說明	1-1	使用 Direct-to-disc	5-4
應用軟體	1-2	使用 Intervideo WinDVD Creator	5-5
軟硬體需求	1-4	播放音效光碟	5-5
準備使用 Lenovo USB 2.0 Super Multi-Burner Drive (配備 LightScribe 功能)	1-4	Windows 2000	5-5
電源模式配置	1-5	Windows XP	5-7
配置 1：使用 AC 整流器，以自行供電的方式連 接光碟機	1-6	使用 WinDVD	5-9
配置 2：以使用標準 USB 匯流排電源的方式連接 光碟機	1-7	作業系統支援	5-10
		DVD 區碼	5-10
第 2 章 將 Lenovo USB 2.0 Super Multi-Burner Drive (配備 LightScribe 功能) 的接線連接至主機	2-1	啓動 WinDVD	5-11
第 3 章 功能	3-1	複製及製作映像	5-11
第 4 章 在 Windows 2000 和 Windows XP 中安裝及移除 Lenovo USB 2.0 Super Multi-Burner (配備 LightScribe 功能) 硬體	4-1	列印標籤	5-12
移除 Lenovo USB 2.0 Super Multi-Burner (配備 LightScribe 功能) 硬體	4-1	第 6 章 疑難排解	6-1
Windows 2000	4-1	附錄 A. 產品規格	A-1
Windows XP	4-2	附錄 B. 服務及支援	B-1
放置媒體	4-2	註冊您的選用設備	B-1
退出媒體	4-2	線上技術支援	B-1
		電話技術支援	B-1
第 5 章 使用 Lenovo USB 2.0 Super Multi-Burner Drive (配備 LightScribe 功能)	5-1	附錄 C. 注意事項	C-1
		回收資訊	C-1
		商標	C-2
		附錄 D. Lenovo 有限保證聲明	D-1
		第一部分 - 一般條款	D-1
		第二部分 - 各國特別條款	D-3
		第三部分 - 保證資訊	D-11
		保固期間	D-11
		保固服務類型	D-11
		墨西哥保證補充事項	D-12
		附錄 E. 電子放射注意事項	E-1
		美國聯邦通訊委員會 (FCC) 符合性宣告	E-1



---

## 安全資訊

Before installing this product, read the Safety Information.

مج، يجب قراءة دات السلامة

Antes de instalar este produto, leia as Informações de Segurança.

在安装本产品之前，请仔细阅读 **Safety Information** (安全信息)。

Prije instalacije ovog produkta obavezno pročitajte Sigurnosne Upute.

Před instalací tohoto produktu si přečtěte příručku bezpečnostních instrukcí.

Læs sikkerhedsforskrifterne, før du installerer dette produkt.

Ennen kuin asennat tämän tuotteen, lue turvaohjeet kohdasta Safety Information.

Avant d'installer ce produit, lisez les consignes de sécurité.

Vor der Installation dieses Produkts die Sicherheitshinweise lesen.

Πριν εγκαταστήσετε το προϊόν αυτό, διαβάστε τις πληροφορίες ασφάλειας (safety information).

לפני שתתקינו מוצר זה, קראו את הוראות הבטיחות.

A termék telepítése előtt olvassa el a Biztonsági előírásokat!

Prima di installare questo prodotto, leggere le Informazioni sulla Sicurezza.

製品の設置の前に、安全情報をお読みください。

본 제품을 설치하기 전에 안전 정보를 읽으십시오.

Пред да се инсталира овој продукт, прочитајте информацијата за безбедност.

Lees voordat u dit product installeert eerst de veiligheidsvoorschriften.

Les sikkerhetsinformasjonen (Safety Information) før du installerer dette produktet.

Przed zainstalowaniem tego produktu, należy zapoznać się z książką "Informacje dotyczące bezpieczeństwa" (Safety Information).

Antes de instalar este produto, leia as Informações sobre Segurança.

Перед установкой продукта прочтите инструкции по технике безопасности.

Pred inštaláciou tohto zariadenia si prečítajte Bezpečnostné predpisy.

Pred namestitvijo tega proizvoda preberite Varnostne informacije.

Antes de instalar este producto lea la información de seguridad.

Läs säkerhetsinformationen innan du installerar den här produkten.

安裝本產品之前，請先閱讀「安全資訊」。



---

## 一般安全準則

請務必遵守下列預防措施以減少受傷及財產損壞的風險。

---

### 維修

請勿嘗試自行維修產品，除非「客戶支援中心」指示您這麼做。並請只將產品送至經核准修理您特定產品的授權服務供應商。

**註：** 客戶可以自行升級或更換部分零件。這些零件稱為「客戶可自行更換組件」或 CRU。Lenovo 會明確指出這些 CRU，並在客戶更換這些零件時提供說明文件。您在執行這樣的更換時必須嚴格遵循所有指示。在嘗試更換前，請務必確定電源已關閉，而且產品也切斷任何電源。如果您有任何問題或考量，請與「客戶支援中心」聯絡。

---

### 電源線和電源整流器

請務必使用產品製造商提供的電源線和電源整流器。

請不要將電源線繞在電源整流器或其他物品上。這樣很可能會讓電線繃緊，導致電線邊緣磨損、破裂或產生皺褶，可能引起危險。

請務必整理安置電源線，讓電源線不會被他人踩到、絆到或被任何物體壓住。

避免讓電線和電源整流器接觸液體。例如，不要讓電線或電源整流器靠近水槽、浴缸、洗手間，或以液體清潔劑清潔的地面。液體可能造成短路，當電線和電源整流器因為不當使用而受到拉扯時尤其如此。液體也可能造成整流器電線的電極和/或接頭的電極緩慢腐蝕，最後造成過熱。

請務必將電源線和信號線以正確的順序加以連接，並確認所有電源線接頭都已穩固且完全插進插座中。

請勿使用任何 AC 電源輸入插頭處已有腐蝕跡象和/或 AC 電源輸入處或任何其他部分有過熱跡象（例如塑膠已變形）的電源整流器。

請勿使用在任何一端電力接點出現腐蝕或過熱跡象的電源線，或已經有損壞跡象的電源線。

---

### 延長線及相關裝置

確保延長線、穩壓保護器、不斷電系統、以及所使用的多孔延長線評估為可控制此產品的電性需求。請勿超載使用這些裝置。如果使用多孔延長線，負載不應超過多孔延長線輸入額定功率。有關電源負載、電源需求及輸入額定功率的問題，請向電氣技術人員請教以獲得更多資訊。

---

### 插頭及插座

如果與電腦設備搭配使用的插座（電源插座）看起來損壞或腐蝕，請讓合格的電氣技術人員更換插座後再使用。

請勿彎曲或變更插頭。如果插頭損壞，請與製造廠商聯絡以取得更換品。

部分產品配有三相插頭。這類插頭只適合接地電源插座。這是安全特殊裝置。請勿嘗試將其插入非接地的插座中，會破壞此項安全特性。如果您無法將插頭插入插座，請與電氣技術人員聯絡，取得經核准的插座整流器，

或將插座更換為可使用這類安全特殊裝置的插座。請勿使電子插座超載。系統的總負載不能超過分支電路分級的百分之八十。有關電源負載及分支電路額定功率的問題，請向電氣技術人員請教以獲得更多資訊。

請確定您使用的電源插座適當接線、可方便存取且位置接近設備。請勿將電源線拉伸到處於受力的狀態。

小心地將設備從電源插座上插拔。

---

## 電池

所有 Lenovo 生產的個人電腦都附有不可充電的硬幣狀電池，用以提供系統時鐘的電源。此外，許多行動產品（例如筆記型電腦）在攜帶時會利用充電電池組來提供系統電源。Lenovo 提供與產品搭配使用的電池已經過相容性測試，請僅以 Lenovo 核准的零件進行更換。

切勿嘗試打開或維修任何電池。請勿壓碎、戳破或焚燒電池或使金屬接點短路。請勿讓電池接觸到水或其他液體。請務必嚴格遵照產品文件中所附的說明來對電池組充電。

電池過度使用或處理不當會導致電池過熱，可能造成電池組或硬幣電池「放出」氣體或火焰。如果您的電池已經受損，或您注意到電池有任何的漏溢情況，或電池極端出現雜質堆積，請停止使用電池，並向電池製造廠商購買新電池。

電池很久沒用時會降解。對於一些充電電池來說（尤其是鋰電池），電池在放電狀態下不使用會增加電池短路的危險，縮短電池的壽命，也具有安全上的顧慮。請勿讓充電鋰電池完全放電，或讓這些電池處於放電狀態。

---

## 熱能及產品通風

電腦在開啓和電池充電時會產生熱能。筆記型電腦由於體積較小，因此會產生相當多的熱能。請務必遵循以下的基本預防措施：

- 當電腦正在運作或電池充電時，請勿長時間將電腦底座放在膝上或身體的任一部分。您的電腦在一般操作期間會產生一些熱能。長時間與身體接觸可能會引起不舒服或可能造成皮膚灼傷。
- 請勿在易燃物附近或易爆炸的環境下操作電腦或為電池充電。
- 為求安全、舒適和可靠操作，產品附有通風槽、風扇及/或散熱器。這些特殊裝置可能會由於產品放置在床、沙發、地毯或其他彈性表面上而無法發揮功能。切勿阻礙、遮蓋或停用這些特殊裝置。

---

## 關於本書

本選用設備隨附 CD 上的使用手冊，說明了如何安裝 Lenovo USB 2.0 Super Multi-Burner Drive（配備 LightScribe 功能）、如何將它連接至個人電腦以及如何操作的相關資訊。另請閱讀電腦的說明手冊。該 CD 還包括可與 Lenovo USB 2.0 Super Multi-Burner Drive（配備 LightScribe 功能）搭配使用的軟體應用程式。按一下它們就會自動安裝。在使用之前，請先仔細閱讀本說明手冊，以便正確處理及操作 Lenovo USB 2.0 Super Multi-Burner Drive（配備 LightScribe 功能）。

本手冊所提供的安裝指示共有下列語言版本：

- 巴西葡萄牙文
- 捷克文
- 英文
- 法文
- 德文
- 義大利文
- 日文
- 簡體中文
- 斯洛伐克文
- 西班牙文
- 繁體中文
- 土耳其文

---

## 註冊您的選用設備

感謝您購買本 Lenovo™ 產品。請用一點時間註冊您的產品並提供我們資訊，此資訊將有助於 Lenovo 將來為您提供更好的服務。您的意見對我們的產品開發和服務十分寶貴，亦有助於您和我們進行更良好的溝通。請前往 Lenovo 網站註冊您的選用設備，網址如下：

[www.lenovo.com/register](http://www.lenovo.com/register)

除非您在網站問卷指示不想收到進一步資訊，否則 Lenovo 會提供您所註冊產品的相關資訊和更新版本。



---

## 第 1 章 Lenovo USB 2.0 Super Multi-Burner Drive (配備 LightScribe 功能)

本章包含安裝 Lenovo USB 2.0 Super Multi-Burner Drive (配備 LightScribe 功能) 的說明。

---

### 產品說明

Lenovo USB 2.0 Super Multi-Burner Drive 是超薄型的 DVD 與 CD 可燒錄光碟機，可以透過簡易的連線，快速方便地連接到您的電腦。該光碟機還配備 LightScribe 功能。此光碟機符合 DVD-RAM、DVD-RW、DVD-R、DVD+RW、DVD+R、DVD-R (單面雙層)、DVD+R (單面雙層)、CD-RW 和 CD-R 等媒體的業界標準規格。此光碟機為 USB 2.0 裝置，必須連接到 USB 2.0 連接埠。如需寫入和讀取速度的相關資訊，請參閱第 A-1 頁的附錄 A, 『產品規格』。

**註:** 使用 USB 匯流排電源時，本裝置僅能與「UL 列出的」主機搭配使用。

**註:** 光碟機最高可以支援 5x DVD RAM 和 8x DVD+RW 媒體寫入。速度高於此兩種媒體類型者則僅支援「唯讀」。

本選用設備包裝中包含：

- Lenovo USB 2.0 Super Multi-Burner Drive (配備 LightScribe 功能)



- 1 標準 USB 接線



- AC 整流器

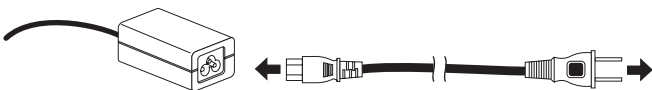

- *Lenovo USB 2.0 Super Multi-Burner Drive (With LightScribe) Software and Guide Super CD*

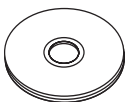

- Lenovo USB 2.0 Super Multi-Burner Drive (With LightScribe) Quick Installation Guide (一本)



- Safety Information Manuals (兩本)



- 背包

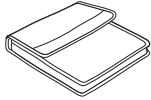

若有任何物品遺失或損壞，請洽詢原購買地點。請務必保留購買證明及原包裝材料。可能需要它們才能獲取保固服務。

## 應用軟體

*Lenovo USB 2.0 Super Multi-Burner Drive (With LightScribe) Software and User's Guide Super CD* 包含下列軟體：

- **Intervideo WinDVD Creator**

這個軟體可讓您將視訊檔錄製到 DVD-RW 或 DVD-R 媒體，以便在大部分的單機式 DVD 播放器上播放。您也可以將影音光碟及 DVD 燒錄到 CD 上，以便在支援 CD-R 及 CD-RW 媒體的裝置上播放。您也可以錄製之前，使用這個軟體來編輯及修改您自己的珍貴影像。如果您的電腦上安裝了類比或 IEEE 1394 擷取裝置，則可以利用這個軟體來從相機錄製影像。

電腦零件	最低要求	最佳
處理器	Intel Celeron 800MHz	Intel Pentium® III 600MHz 針對即時需求，Direct DVD 支援需要 P4 1.6GHz 或更高階處理器
RAM	64MB	128MB
作業系統	Windows 2000 或 Windows XP	Windows 2000 或 Windows XP
音效	支援 48KHz 播放的 Windows 相容音效卡	支援 48KHz 播放的 Windows 相容音效卡 (建議採用 PCI)
視訊	Windows 相容 AGP 或 PCI 圖形卡	Windows 相容 AGP 或 PCI 圖形卡 (建議採用覆蓋支援)
硬碟	<ul style="list-style-type: none"> <li>• 70 MB 用於安裝</li> <li>• 620 MB 用於每個小時的 VCD 品質 MPEG-1 影像</li> <li>• 2 GB 用於每個小時的 DVD 品質 MPEG-2 影像</li> </ul>	<ul style="list-style-type: none"> <li>• 70 MB 用於安裝</li> <li>• 620 MB 用於每個小時的 VCD 品質 MPEG-1 影像</li> <li>• 2 GB 用於每個小時的 DVD 品質 MPEG-2 影像</li> </ul>
其他		要燒錄 VCD 和 DVD，必須有 CD 或 DVD 燒錄器。要從外部來源匯入影像，必須有適當的硬體，如 DV 相機和攝影機

**註：** 在預先安裝了 DivX codec 的情況下，WinDVD Creator Plus 可以匯入及匯出 DivX 內容。DivX 為 DivX Networks, Inc. 的註冊商標。

- **Direct-to-Disc**

這個軟體可讓您使用光碟機代號直接寫入 CD-RW、CD-R、DVD-RAM、DVD-RW 和 DVD-R 媒體，如同寫入磁片一樣。所有光碟格式類型都可以使用 Direct-to-disc 格式化。有了 Direct-to-disc，您可以拖放檔案、建立新目錄，或從任何應用程式直接將檔案儲存到您的 USB 2.0 Super Multi-Burner。Direct-to-Disc 會在安裝 Multimedia Center for Think Offerings 時自動安裝。

- **UDF Reader**

這個軟體可讓您以電腦上的 DVD 光碟機使用 DVD-RAM、DVD-RW 和 CD-RW 媒體。也可以讓您在沒有安裝 Direct-to-disc 的系統上讀取 Direct-to-disc 建立的光碟。

- **Multimedia Center for Think Offerings**

Multimedia Center for Think Offerings 是光碟管理軟體，能讓您從電腦上的檔案或 CD 和 DVD 等其他光碟媒體自行建立所要的音樂或資料光碟。以 Multimedia Center for Think Offerings 建立的音樂光碟可以在家中、車上或電腦的 CD-ROM 光碟機等任何 CD 播放器中播放。Multimedia Center for Think Offerings 也可以讓您輕鬆建立資料光碟，這些光碟可以透過任何適當的 CD 或 DVD 光碟讀取器進行讀取。

**註：** 某些 DVD 播放程式無法讀取 CD-R 媒體。請參閱光碟機隨附的說明文件，以取得有關受支援媒體的資訊。

Multimedia Center for Think Offerings 會以簡單的精靈和易用的使用者介面，為您逐步說明錄製程序。

使用 Multimedia Center for Think Offerings，您可以建立：

- 現有光碟的完全拷貝 - 「製作完全拷貝」功能可製作主要光碟的副本，將原始光碟的配置完整轉而複製到您的 CD-R、CD-RW 或 DVD 媒體。
- 硬碟中的保存資料光碟 - 使用「製作資料光碟」功能來儲存電子形式資料，像是位於電腦硬碟上的檔案和應用程式。有別於音樂光碟，資料光碟是用來儲存只能以電腦讀取的檔案，即使光碟上有音效檔，也無法在家中或汽車音響上播放。
- 從 WAV、MP3 或 WMA 檔案或是現有的音樂光碟進行音樂編譯 - 「製作音訊光碟」功能可從硬碟或現有的音訊光碟來建立自訂的音訊光碟。CD 音樂資料庫功能可以自動將追蹤資訊標示在檔案上，以協助您編排您的收藏作品。

**註：** 請參閱 Multimedia Center for Think Offering 線上說明，取得有關利用 Multimedia Center for Think Offering 來「製作完全拷貝」、「建立資料光碟」或「建立音訊光碟」的其他資訊。

若要啓動 Multimedia Center for Think Offerings，請完成下列步驟：

1. 按一下**開始**。
2. 按一下**程式集**。
3. 按一下 **Multimedia Center for Think Offerings** 開啓錄製軟體主視窗。

- **Intervideo WinDVD**

這個軟體可讓您在電腦上播放 DVD 影像，或是從硬碟機播放視訊檔。

**註：** 某些圖形卡（如 FIREGL、Intergraph 和 3dLabs）不支援 DVD 影像播放。

---

## 軟硬體需求

您的主機必須已安裝好下列硬體，才能夠安裝本選用設備：

- 可用的 USB 2.0 連接埠

您的電腦必須已安裝好下列任一種作業系統，才可以使用本選用設備：

- Microsoft® Windows® XP
- Microsoft Windows 2000 (Service Pack 4 或更新版本)

註：必須安裝 Service Pack 4 或更新版本，光碟機才能正常操作。

---

## 準備使用 Lenovo USB 2.0 Super Multi-Burner Drive (配備 LightScribe 功能)

在使用 Lenovo USB 2.0 Super Multi-Burner Drive (配備 LightScribe 功能) 之前，請先遵循下列程序：

1. 確定 Lenovo USB 2.0 Super Multi-Burner Drive (配備 LightScribe 功能) 已正確地連接至主機 (請參閱第 1-5 頁的『電源模式配置』)。
2. 檢查 Lenovo USB 2.0 Super Multi-Burner Drive (配備 LightScribe 功能) 上各功能項目的位置 (請參閱下圖)。
3. 插入此選用設備隨附的 *Lenovo USB 2.0 Super Multi-Burner Drive (With LightScribe) Software and User's Guide Super CD* 來安裝 CD-R/CD-RW/DVD 寫入軟體。
4. 連按兩下您要的應用程式，然後遵循畫面上的指示進行。
5. 檢查光碟機是否正常運作，然後填寫內附的保證書之後，將保證書保存在安全的地方。

以下是 USB 2.0 Super Multi-Burner Drive 上各功能項目的位置：

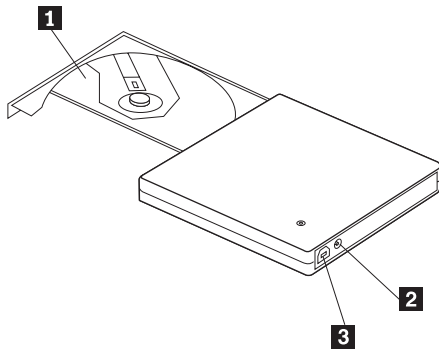

**1** 光碟托盤

將媒體穩定安置，讓標籤朝上置於光碟托盤。

**2** DC IN 接頭

**警告：** 將 CD/DVD 媒體向下推，直到發出喀嗒聲並已固定在中央為止。  
接上所提供的 AC 整流器 DC IN 接頭。

**3** USB 接頭

插入 USB 接頭專用的插頭。



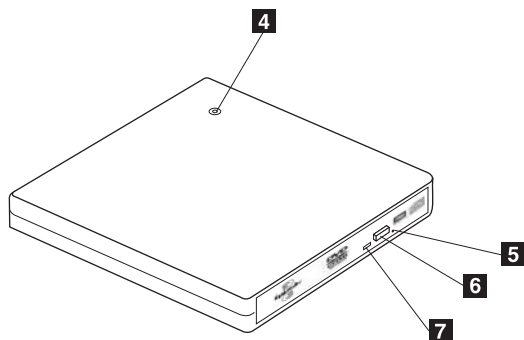

**4** 電源指示燈

綠色 LED 指示光碟機的電源狀態。

- **LED 亮起**：當光碟機連接到任何支援的電腦電源配置時。
- **LED 熄滅**：當光碟機未連接到 USB 連接埠或 AC 整流器時。

**5** 緊急退出孔

在電源關閉下退出媒體時，請將迴紋針插入緊急退出孔來打開光碟托盤。

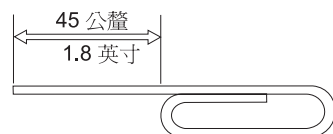

**警告：** 在使用緊急退出功能時，請確定電源已關閉。請在緊急狀況才使用緊急退出功能，其他情況請使用退出鈕。

**6** 退出鈕

按此按鈕可打開光碟托盤。

**警告：** 本光碟機使用電鎖機制，因此寫入期間若操作錯誤，並無法打開光碟托盤。請先確定電源已經打開而且光碟機未運作，再按退出按鈕來打開光碟托盤。

如果按退出鈕無法打開光碟托盤，或在 AC 整流器未提供電源時需要打開光碟托盤，請使用光碟機正面的緊急退出孔 **5**。

退出時請確認光碟托盤前未放置任何物品。無法正常退出時，電腦上可能會出現錯誤訊息。無法正常執行退出時，請以手動方式打開光碟托盤，然後將它緊密關上。

**7** 工作中指示燈

**LED 閃爍：** 在資料讀取和寫入期間。

## 電源模式配置

本節提供下列配置的安裝指示：

- 配置 1：使用 AC 整流器，以自行供電的方式連接光碟機
- 配置 2：以使用 USB 標準匯流排電源的方式連接光碟機



請參閱上圖來配置您的光碟機

## 配置 1：使用 AC 整流器，以自行供電的方式連接光碟機

連接到 AC 電源時使用這項配置（使用光碟機隨附的整流器）。

### 需求

- 一條標準 USB 接線（隨本選用設備一起出貨）。
- 一個 AC 整流器（隨本選用設備一起出貨）。

### 規格

支援讀取和寫入 CD 和 DVD 媒體。

#### 配置 1 讀取速度

媒體	使用 AC 整流器的最高速度	旋轉光碟方式
DVD-ROM (單層)	8x	CAV
DVD-ROM (雙層)	6x	CAV
DVD-R (4.7 GB)	8x	CAV
DVD-R DL	4x	CAV
DVD-RW (4.7 GB)	8x	CAV
DVD 視訊	4x	CAV
DVD-RAM (2.6 GB)	2x	ZCLV
DVD-RAM (4.7/9.4 GB)	5x	PCLV
DVD+R	8x	CAV
DVD+R DL	4x	CAV
DVD+RW (4.7 GB)	6x	CAV
CD 光碟機	24x	CAV
CD-R	24x	CAV
CD-RW	20x	CAV
CD-DA (DAE)	10x	CAV

#### 配置 1 寫入速度

媒體	使用 AC 整流器的最高速度	旋轉光碟方式
DVD-R	8x	ZCLV
DVD-R DL	4x	ZCLV
DVD-RW	6x	ZCLV
DVD+R	8x	ZCLV
DVD+R DL	4x	ZCLV
DVD+RW	8x	ZCLV
DVD-RAM (4.7/9.4)	5x	ZCLV
CD-R	24x	ZCLV
CD-RW	24x	ZCLV

註：如需其他相關資訊，請參閱第 A-1 頁的附錄 A，『產品規格』。

若要使用 AC 整流器，以自行供電的方式將 Lenovo USB 2.0 Super Multi-Burner Drive（配備 LightScribe 功能）連接至您的系統，請執行下列步驟：





圖 1-1. 配置 1：自動電源（AC 整流器）配置

1. 開啟電腦。
2. 將 AC 整流器連接到 USB 2.0 Super Multi-Burner Drive 上的 DC IN 接頭 **1**。
3. 使用 USB 接線，將接線插頭 **2** 插入光碟機的 USB 接頭 。
4. 將標準 USB 接頭 **3** 插入電腦的 USB 連接埠。
5. 將電源供應器 **4** 接上插座。

## 配置 2：以使用標準 USB 匯流排電源的方式連接光碟機

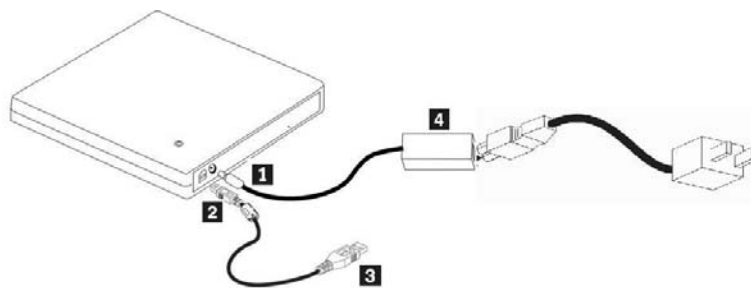
### 需求

- 一條標準 USB 接線（隨本選用設備一起出貨）。
- 一個 USB 連接埠（在您的系統上）。

### 規格

支援讀取和寫入 CD 和 DVD 媒體。

註：讀寫速度和使用 AC 整流器時相同。

### 配置 2 讀取速度

媒體	使用 USB 標準匯流排電源的最高速度	旋轉光碟方式
DVD-ROM（單層）	8x	CAV
DVD-ROM（雙層）	6x	CAV
DVD-R（4.7 GB）	8x	CAV
DVD-R DL	4x	CAV
DVD-RW（4.7 GB）	8x	CAV
DVD 視訊	4x	CAV
DVD-RAM（2.6 GB）	2x	ZCLV
DVD-RAM（4.7/9.4 GB）	5x	PCLV
DVD+R	8x	CAV
DVD+R DL	4x	CAV
DVD+RW（4.7 GB）	6x	CAV

CD 光碟機	24x	CAV
CD-R	24x	CAV
CD-RW	20x	CAV
CD-DA (DAE)	10x	CAV

## 配置 2 寫入速度

媒體	使用 USB 標準匯流排電源的最高速度	旋轉光碟方式
DVD-R	8x	ZCLV
DVD-R DL	4x	ZCLV
DVD-RW	6x	ZCLV
DVD+R	8x	ZCLV
DVD+R DL	4x	ZCLV
DVD+RW	8x	ZCLV
DVD-RAM (4.7/9.4)	5x	ZCLV
CD-R	24x	ZCLV
CD-RW	24x	ZCLV

若要使用標準 USB 匯流排電源將 Lenovo USB 2.0 Super Multi-Burner Drive（配備 LightScribe 功能）連接至您的系統，請執行下列步驟：



圖 1-2. 配置 2：標準 USB 匯流排電源配置

1. 開啓電腦。
2. 使用 USB 接線，將接線插頭 **1** 插入光碟機的 USB 接頭。
3. 將 USB 接頭 **2** 插入電腦的 USB 連接埠。

---

## 第 2 章 將 *Lenovo USB 2.0 Super Multi-Burner Drive*（配備 *LightScribe* 功能）的接線連接至主機

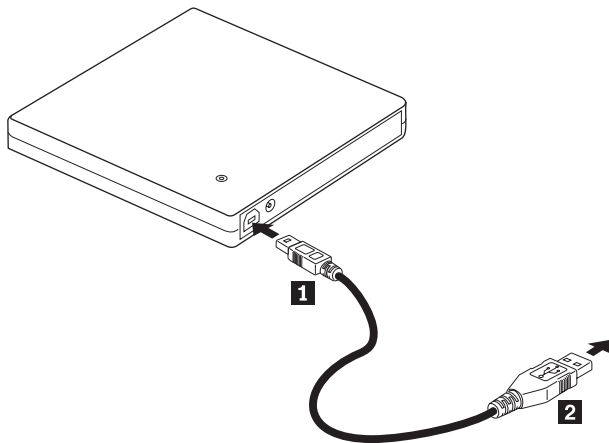
將 *Lenovo USB 2.0 Super Multi-Burner Drive*（配備 *LightScribe* 功能）的接線連接至主機時，下圖可能非常有用。請注意，這些圖示可能與您的硬體稍有不同。

使用 AC 電源整流器時的接線安裝

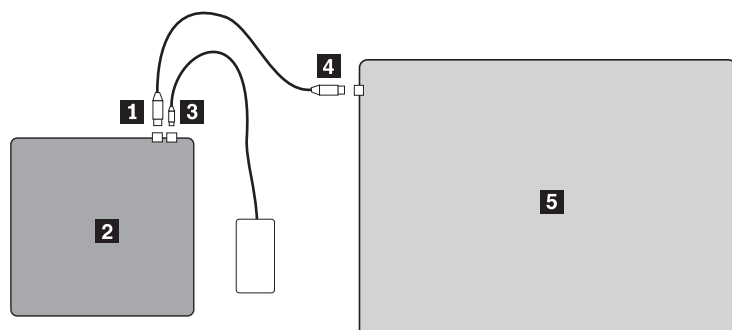

- 1** USB 接頭
- 2** *Lenovo USB 2.0 Super Multi-Burner Drive*（配備 *LightScribe* 功能）
- 3** AC 整流器
- 4** 標準 USB 接線
- 5** 一般 ThinkPad 電腦

圖 2-1. AC 電源整流器配置

## 使用 USB 匯流排電源時的接線安裝

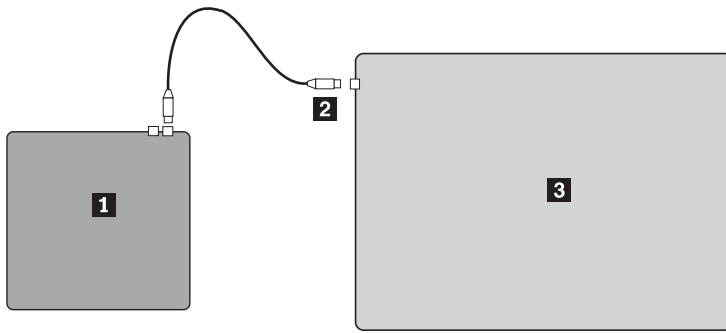

- 1** Lenovo USB 2.0 Super Multi-Burner Drive (配備 LightScribe 功能)
- 2** USB 接頭
- 3** 一般 ThinkPad 電腦

圖 2-2. 一般接線安裝配置

---

## 第 3 章 功能

下列清單列出了 **Lenovo USB 2.0 Super Multi-Burner Drive** (配備 **LightScribe** 功能) 的功能：

- **易於連接**

由於本產品納入符合 USB 2.0 High Speed 標準的介面，因此即使電腦的電源還開著，都可以將它接到電腦或從電腦拔除。並支援使用 AC 電源的擴充基座和連接埠擴充基座。

- **符合主要媒體製造廠商所產製的媒體**

本產品完美地契合主要媒體製造廠商所產製的大部分 CD 和 DVD 媒體，而本產品所寫入的媒體也能呈現極佳的寫入品質。因此，使用本光碟機時，無需顧慮太多相容性的問題。

- **納入防護緩衝區不足功能**

本產品納入緩衝區不足預防功能，可協助防止導致寫入 CD 和 DVD 媒體失敗的緩衝區不足錯誤。

- **托盤載入**

本產品具有托盤載入機制，可讓您輕易放入及退出光碟。您可以手動方式或利用電腦的搭配軟體來打開托盤。

- **電源配置**

本光碟機使用下列電源配置的操作模式：

- **AC 整流器電源作業**

連接至 AC 電源時 (使用選用設備隨附的整流器)

- **USB 匯流排電源作業**

以 USB 接線連接時 (使用選用設備隨附的接線)





---

## 第 4 章 在 Windows 2000 和 Windows XP 中安裝及移除 Lenovo USB 2.0 Super Multi-Burner (配備 LightScribe 功能) 硬體

Windows 2000 和 Windows XP 作業系統已內建 Lenovo USB 2.0 Super Multi-Burner (配備 LightScribe 功能) 適用的驅動程式。因此，在連接本光碟機時，Windows 會自動安裝適當的驅動程式，而且光碟機立即可以使用，您不需要執行任何特殊的安裝或移除程序。

### 警告:

- Windows 裝置管理員會將此光碟機辨識為 "USB\_MultiBurner3"。
- 在 Windows 2000 作業系統中，必須安裝 Service Pack 4 或更新版本。

---

### 移除 Lenovo USB 2.0 Super Multi-Burner (配備 LightScribe 功能) 硬體

USB 接線與電腦之間的連接支援「熱插拔」；因此，在移除 Lenovo USB 2.0 Super Multi-Burner (配備 LightScribe 功能) 時，無須關閉電腦。請遵循下列程序，以便從 Windows 2000 及 Windows XP 移除 Lenovo USB 2.0 Super Multi-Burner (配備 LightScribe 功能)。

### 警告:

請勿在短時間內連續從電腦移除光碟機或重新連接到電腦。這樣可能無法辨識光碟機。請在移除後大約 20 秒再重新連接光碟機。

請使用「功能列」圖示來進行這項程序。

## Windows 2000

1. 結束使用光碟機的程式。
2. 確認光碟機的「寫入」指示燈已熄滅。
3. 按一下功能列上的**移除**圖示。



4. 選取要移除的光碟機。在此例中，請選取指定到光碟機的磁碟機名稱（圖中為 D:）。

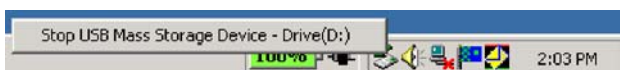

5. 隨即出現「可以放心移除硬體」確認視窗。按一下**確定**按鈕。



6. 從電腦的 USB 終端取下 USB 接線的插頭。

註：以上指出的訊息可能隨您作業系統的版本而異。請參閱電腦或作業系統的說明手冊以取得詳細資訊。

## Windows XP

1. 結束使用光碟機的程式。
2. 確認光碟機的「寫入」指示燈已熄滅。
3. 按一下功能列上的**移除**圖示。



4. 選取要移除的光碟機。在此例中，請選取指定到光碟機的磁碟機代號（圖中為 D:）。



5. 隨即出現「可以放心移除硬體」確認視窗。按一下**確定**按鈕。

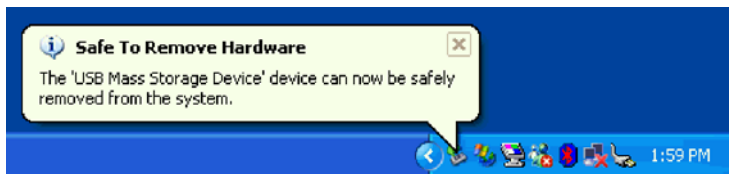

6. 從電腦的 USB 終端取下 USB 接線的插頭。

註：以上指出的訊息可能隨您作業系統的版本而異。請參閱電腦或作業系統的說明手冊以取得詳細資訊。

---

## 放置媒體

1. 按光碟機的退出鈕來打開光碟機托盤。
2. 使標籤面朝上，將媒體置於托盤上。將光碟的中央小孔對齊托盤中央的卡扣，然後按壓中央小孔的外圍附近，緊密地放入光碟。
3. 輕輕關上光碟機托盤，然後將托盤向內推，直到完全鎖住為止。
4. 當光碟機托盤正確關閉時，忙碌指示燈會閃爍幾秒，然後就能辨識及使用媒體。

---

## 退出媒體

1. 按光碟機的退出鈕來自動打開光碟機托盤。
2. 按住夾子的中間部分，拿取光碟邊緣部分，從托盤上將光碟取出。
3. 輕輕關上光碟機托盤，直到托盤完全關閉為止。檢查蓋子是否緊密鎖住。

---

## 第 5 章 使用 Lenovo USB 2.0 Super Multi-Burner Drive (配備 LightScribe 功能)

本節提供如何處理、載入和維護媒體以及 Lenovo USB 2.0 Super Multi-Burner Drive (配備 LightScribe 功能) 的相關資訊。

---

### 準備工作

為獲致最佳效能，使用光碟機之前，請先閱讀下列準則：

- 在格式化或寫入光碟時，請勿移動主機，因為這可能會導致資料錯誤。此外，在格式化或寫入光碟時也盡量不要打字，因為這也會導致資料錯誤。
- 寫入光碟時，讓主機和 USB 光碟機置於平坦的表面上。
- 關閉螢幕保護裝置。使用螢幕保護裝置可能會中斷格式化和寫入程序。
- 在寫入光碟時，不要讓主機進入休眠或暫停模式。

**註：**光碟機的讀寫結果是依照所使用的 DVD 或 CD 媒體品質與特性而定。

### 維護 Lenovo USB 2.0 Super Multi-Burner Drive (配備 LightScribe 功能)

若要在作業期間保護光碟機，請採取下列預防措施：

- 在移動光碟機之前，請先取出光碟機中的光碟。
- 不要將異物插入光碟機。
- 不要在光碟機上方堆放物品。
- 不要取下光碟機蓋子或試圖維修光碟機。
- 請勿用力按壓光碟機頂端。
- 請勿在下列任何狀況下操作光碟機：
  - 高溫、高濕度，或日光直射
  - 過度震動、劇烈搖晃或傾斜的表面
  - 過多的灰塵

### 清潔光碟機

請使用軟布擦掉光碟機上的髒污。如果仍然留有髒污，請將軟布充分擰乾之後，沾上稀釋的中性清潔劑擦拭。如果液體流入光碟機中，可能會導致嚴重故障、電擊或起火。利用液體清潔時，請務必在將光碟機與電腦切斷連接之後，將供電的 AC 整流器從插座上拔除。

請勿塗抹像是苯或松脂油等溶劑。家用或工業用化學清潔劑可能會損壞光碟機的塗層。

---

### 使用媒體

本節包含使用 Lenovo USB 2.0 Super Multi-Burner Drive (配備 LightScribe 功能) 的相關資訊。

### 處理及維護光碟

請小心處理及清潔光碟（尤其是 CD-R 和 CD-RW 光碟等可寫入媒體），以保持光碟的可讀性。採取下列預防措施可延長光碟的使用期限：

- 務必將光碟存放在原包裝內。
- 不要將光碟存放在日光直射的地方。
- 不要將光碟存放在靠近直接熱源的地方。
- 不使用時，請從電腦中取出光碟。
- 每次使用前都先檢查光碟是否破損。

**重要事項：**請勿使用破損的光碟。

- 不要將光碟強行放入電腦或包裝盒中。
- 不要彎折光碟。
- 不要使用市售清潔劑清潔光碟。
- 不要在光碟表面上書寫。
- 握持光碟的邊緣或中央小孔。
- 不要觸摸光碟表面。
- 清除灰塵或指紋時，使用沒有棉絮的軟布，從中央向邊緣方向擦拭光碟。

**請注意：**用畫圓方式擦拭光碟可能導致資料流失。

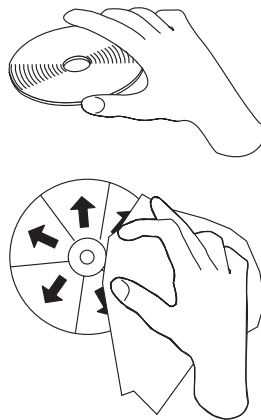

## 使用 DVD-RAM 媒體

DVD-RAM 媒體有單面和雙面兩種版本。

2.6 GB 和 4.7 GB 版本為單面。9.4 GB 版本為雙面。若要存取媒體雙面上的資料，您必須從光碟機中取出媒體、倒轉過來，然後將它重新插入光碟機。在使用此光碟機之前，必須從卡匣中取出 DVD-RAM 媒體。

## 使用 CD 和 DVD

請完成下列程序來讀取資料光碟：

1. 開啓電腦的電源。
2. 按光碟機前方的**退出**按鈕。
3. 標籤面朝上，將光碟插入托盤。
4. 輕輕關上光碟托盤，來關閉光碟機。
5. 等待光碟機忙碌指示燈停止閃爍並持續亮著。
6. 連按兩下 CD 光碟機或 DVD-RAM/DVD-R/DVD-RW 圖示。

## 使用 CD-R 和 CD-RW

USB 2.0 Super Multi-Burner Drive 可寫入 CD-R 與 CD-RW 光碟。CD-R 光碟無法消除，但可用於標準 CD 光碟機以及 CD 播放器。

您可以使用 CD-R 光碟來錄製音軌、儲存資料、保存檔案，以及從另一片 CD 複製檔案。

CD-RW 光碟可消除及重複寫入，但只可用於較新款的 Multi-Read 且與 CD-RW 相容的 CD 光碟機及 DVD 光碟機。您可以使用 CD-RW 光碟來備份、儲存及更新檔案，或是從另一片 CD 複製檔案。

### 注意事項:

1. CD-R 光碟可在音效光碟播放器上播放。CD-RW 光碟在大部分的音效光碟播放器上都無法播放。
2. 本光碟機所檢附的軟體，**無法**讓您在 DOS、Windows 3.x 或 OS/2<sup>®</sup> 作業系統上使用本光碟機的光碟錄製功能。
3. 支援 Ultra Speed CD-RW 媒體寫入。

如需使用本軟體的相關資訊，請參閱 *Lenovo USB 2.0 Super Multi-Burner Drive (With LightScribe) Software and User's Guide Super CD* 中的 Multimedia Center for Think Offering 及 Direct-to-disc 說明資訊。

## 使用 DVD-R、DVD+R、DVD+RW 和 DVD-RW

USB 2.0 Super Multi-Burner Drive 可寫入 DVD-R 與 DVD-RW 兩種光碟。DVD-R 光碟無法消除，但可用於標準 DVD 光碟機以及 DVD 播放器。

您可以使用 DVD-R 光碟來錄製音軌、儲存資料、保存檔案，以及從另一片 DVD 複製檔案。Double Layer 或 Dual Layer 媒體都能讓您儲存最多 8.5GB 的資料。

DVD-RW 光碟可消除及重複寫入，但只可用於較新款的 Multi-Read 且與 DVD-RW 相容的 DVD 光碟機。您可以使用 DVD-RW 光碟來備份、儲存及更新檔案，或是從另一片 DVD 複製檔案。

如需使用本軟體的相關資訊，請參閱 *Lenovo USB 2.0 Super Multi-Burner Drive (With LightScribe) Software and User's Guide Super CD* 中的 Multimedia Center for Think Offering 及 Direct-to-disc 說明資訊。

## 使用 LightScribe 媒體

您可以使用本光碟機在 LightScribe CD 或 DVD 媒體上製作標籤。若要使用此功能，請將 LightScribe 光碟（標籤面朝下）放入光碟機，然後使用 Express Labeler 程式將標籤列印至光碟上。LightScribe 會在單色背景上以黑色列印。背景顏色在出廠時已覆印於光碟上，光碟機並無法加以變更。LightScribe 光碟可以多次套印，以在標籤上增加更多資訊。套印並不會消除已經印在光碟上的資料。

---

## 安裝軟體

當您連接了 Lenovo USB 2.0 Super Multi-Burner Drive（配備 LightScribe 功能）之後，就可以安裝 Lenovo USB 2.0 Super Multi-Burner Drive (With LightScribe) User's Guide and Software CD 上的應用軟體。若要安裝程式，請遵循下列程序：

1. 將 *Lenovo USB 2.0 Super Multi-Burner Drive (With LightScribe) User's Guide and Software CD* 插入 Super Multi-Burner 光碟機。
2. CD 應該會自動執行。如果沒有自動開始執行，請繼續步驟 5。
3. 如果 CD 沒有自動執行，請按一下**開始**，再按**執行**。
4. 在「執行」方塊中輸入 **e:\launch.bat**，其中 *e* 是 USB 2.0 Super Multi-Burner 光碟機的磁碟機代號。

5. 如果您收到來自 Internet Explorer 關於惡意指令碼的警告，請用滑鼠右鍵按一下**警告列**並選取**允許被封鎖的內容**。
6. 從左邊的導覽器列選取**軟體**。
7. 勾選要安裝的軟體應用程式旁的勾選框。
8. 按一下**執行**。您選取的軟體會立即安裝。
9. 在完成訊息出現時重新啓動電腦。

**註：**隨附的 UDF Reader 軟體是用來讓其他電腦讀取由 USB 2.0 Super Multi-Burner 所製作的 Direct-to-Disc 光碟。

**註：**如果軟體無法自動安裝完成，您可以在安裝程式頁面底部選取**互動式安裝個別套件**。

**註：**Direct-to-disc 會在安裝 Multimedia Center for Think Offerings 時安裝。如果不需要此軟體，您也可以略過安裝。

---

## 使用 Direct-to-disc

Direct-to-disc 可讓您將資料寫入 CD-R、CD-RW、DVD-RAM、DVD-RW 和 DVD-R 媒體。DVD-RAM、DVD-RW、CD-RW、DVD-R 和 CD-R 媒體可以寫入多次（可以修改 DVD-R 和 CD-R 媒體上的資料，直到這些光碟滿載為止）。

若要格式化及寫入 DVD-R、CD-R、DVD-RAM、DVD-RW 或 CD-RW 媒體，請執行下列步驟：

1. 將光碟插入光碟機。
2. 連按兩下**我的電腦**。用滑鼠右鍵按一下 USB 2.0 Super Multi-Burner 的磁碟機代號。
3. 按一下**格式化**。格式化時間將會隨您使用的格式化程序（「快速」或「完整」）而異。
4. 在格式化完成之後，您可以將檔案拖放到 USB 2.0 Super Multi-Burner 的光碟機圖示，也可以在「Windows 檔案總管」中移動檔案。

若要使 CD-R 媒體在其他電腦中相容，請執行下列步驟：

1. 連按兩下**我的電腦**。用滑鼠右鍵按一下 USB 2.0 Super Multi-Burner 的磁碟機代號。
2. 按一下**製作相容**。

若要在其他電腦中使用 UDF 格式的 DVD-RAM、DVD-RW 或 CD-RW 媒體，請使用 *Lenovo USB 2.0 Super Multi-Burner Drive (With LightScribe) Software and User's Guide Super CD* 中所包含的 UDF Reader。若要使用 UDF Reader，請遵循下列程序：

1. 在您要使用 UDF 格式光碟之電腦的 CD 或 DVD 光碟機中，插入 *Lenovo USB 2.0 Super Multi-Burner Drive (With LightScribe) Software and User's Guide Super CD*。
2. 按一下**開始**。
3. 按一下**執行**。
4. 輸入 e:\UDF\language，其中 e 是 USB 2.0 Super Multi-Burner 的磁碟機代號，language 則是您所用的語言。
5. 按一下**確定**。
6. 連按兩下 **SETUP.EXE**，然後遵循螢幕上的指示進行。

**註：**只有當電腦未安裝另一個用於 CD-RW 或 DVD-RW 的 Direct-to-disc 程式時，才需要安裝 UDF Reader。



---

## 使用 Intervideo WinDVD Creator

您可以使用 Intervideo WinDVD Creator 來擷取、編輯和燒錄視訊檔和音效檔。您也可以使用自己的視訊檔和音效檔，透過 Intervideo WinDVD Creator 來建立和燒錄 DVD 視訊。如需 Intervideo WinDVD Creator 功能的詳細資訊，請參閱 *Lenovo USB 2.0 Super Multi-Burner Drive (With LightScribe) Software and User's Guide Super CD* 中的 WinDVD Creator Plus 使用手冊。

WinDVD Creator Plus 主視窗內的主要功能區為「擷取」、「編輯」、「編撰」和「製作影片」。您可以從這些功能來匯入及編輯自己的視訊檔和音效檔，然後將它們儲存成任何受支援的格式。受支援的格式包括 MPEG-1、MPEG-2、ASF、WMV 和 AVI。當您透過「擷取」和「編輯」步驟準備好視訊檔和音效檔時，就可以從「編撰」功能內新增自訂的功能表。您可以匯入自己的靜止影像或選取一個範例影像來做為功能表背景。當影片備妥時，請進行「製作影片」，您可以在其中選取建立影片時使用的輸出格式和視訊標準。請將影片燒錄到光碟，或是將它儲存到硬碟，稍後再燒錄。如果您使用 WinDVD Creator Plus 在硬碟上建立 DVD 影像，您可以從「專案」功能表中選取「載入要燒錄的影像」。

WinDVD Creator Plus 也提供使用「磁碟管理程式」將影像直接錄製到可錄製 DVD 媒體的功能。執行這項作業不會使用硬碟上的任何額外空間。利用「磁碟管理程式」，您可以擷取新的視訊或使用已有的視訊檔，然後建立自訂的功能表來完成影片。您可以 +VR 或 -VR 視訊格式建立影片。透過「磁碟管理程式」，您可以隨時編輯影片、新增或刪除視訊區段或更改自訂的功能表。

**註：**轉換大型版面可能需要數小時，視您電腦的處理器能力和硬碟速度而定。

---

## 播放音效光碟

您可以利用 Windows Media Player 或音效光碟播放軟體（如 Microsoft CD Player），使用光碟機播放音效光碟。操作方法隨軟體和版本而異。請參閱電腦或軟體的操作手冊以取得詳細資訊。

## Windows 2000

在 Windows Media player 中，當您按一下「選項」視窗中的「CD 音效」標籤時，您會看到「數位播放」勾選框，如下圖所示。

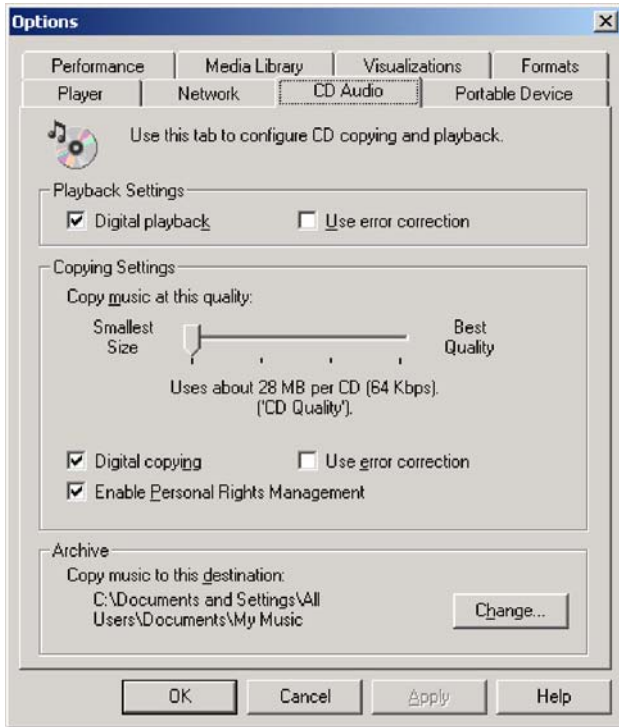

此外，在「裝置管理員」的 USB 2.0 Super Multi-Burner 內容中，您還可以找到「在此 Lenovo USB 2.0 Super Multi-Burner Drive（配備 LightScribe 功能）上啓用數位 CD 音訊」勾選框，如下圖所示。當播放程式軟體中沒有用於數位播放的設定項目時，請嘗試以上的設定。



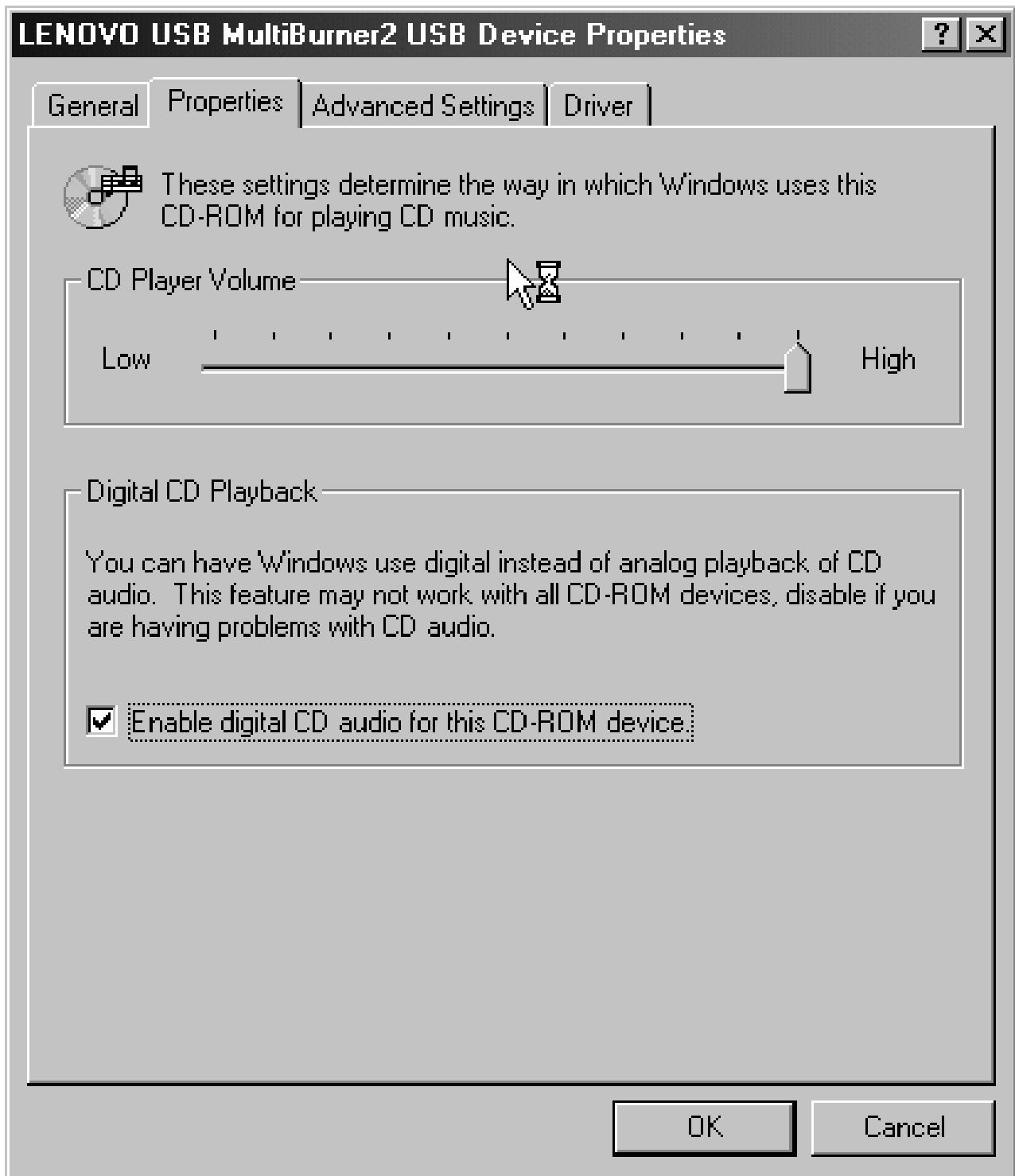

註：以上視窗可能隨您作業系統的版本而異。請參閱電腦或作業系統的說明手冊以取得詳細資訊。

### Windows XP

在 Windows Media Player 中，當您按一下「內容」視窗中的「CD 音效」標籤時，您會看到「數位播放」勾選框，如下圖所示。

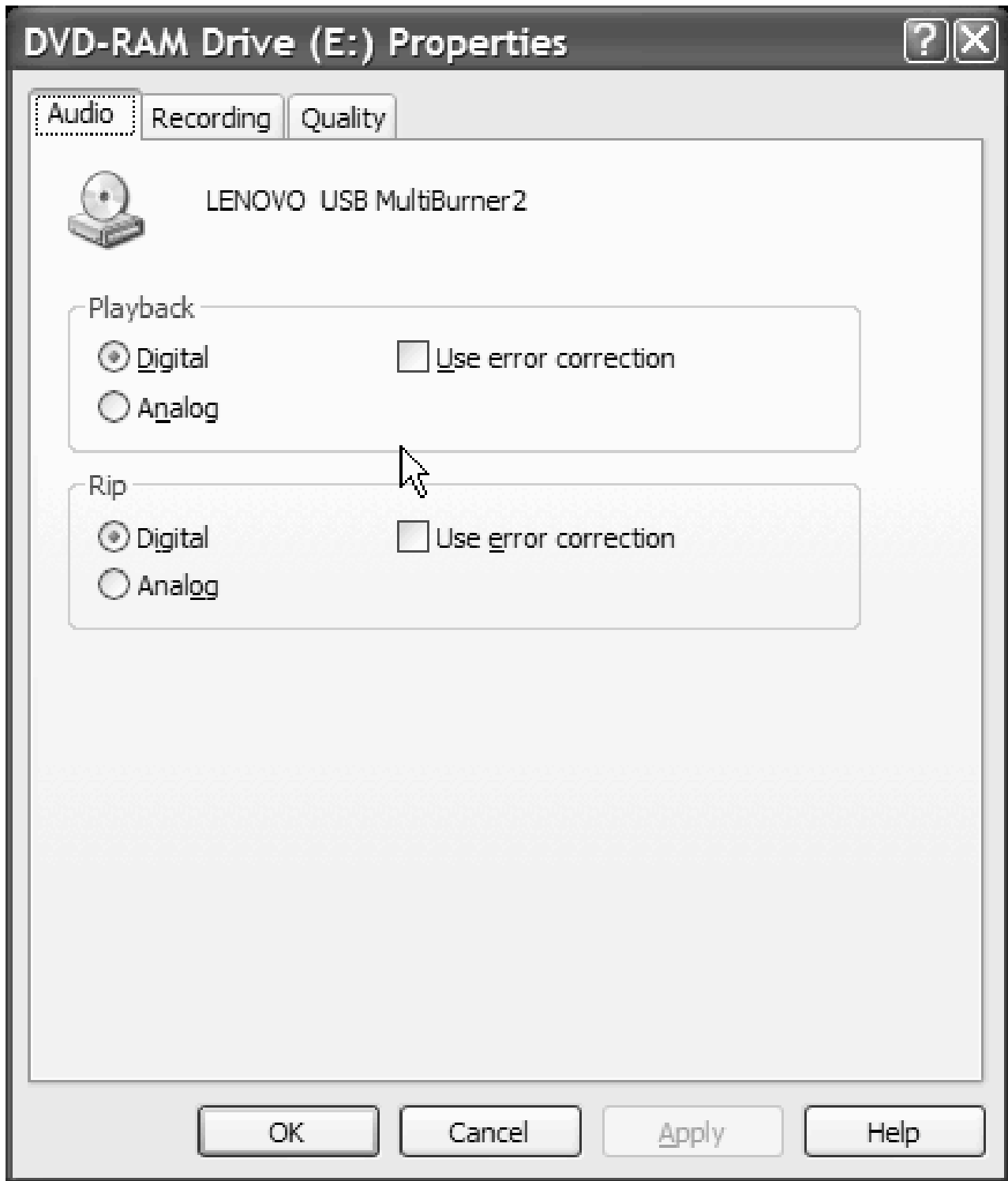

此外，在「裝置管理員」的 USB 2.0 Super Multi-Burner 內容中，您還可以找到「在此 USB 2.0 Super Multi-Burner Drive 上啓用數位 CD 音訊」勾選框，如下圖所示。當播放程式軟體中沒有用於數位播放的設定項目時，請嘗試以上的設定。

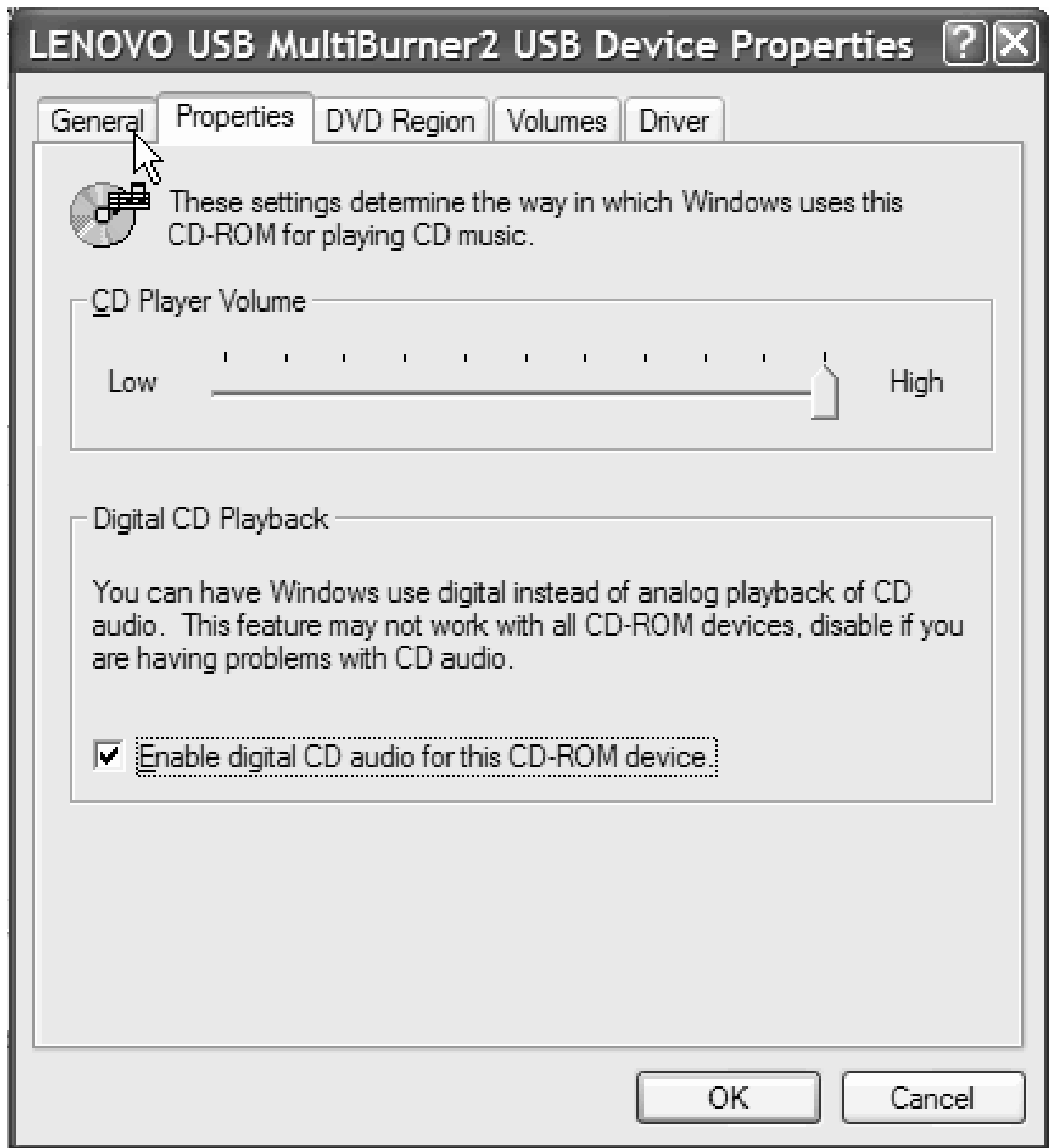

註： 以上的視窗可能隨您作業系統的版本而異。請參閱電腦或作業系統的說明手冊以取得詳細資訊。

## 使用 WinDVD

安裝 Super Multi-Burner 光碟機和 WinDVD 軟體之後，您便可觀賞 DVD 影片。在觀賞之前，您可能需要更新作業系統軟體，且可能需要設定 DVD 區碼。

## 作業系統支援

要讓 WinDVD 得以運作，您的電腦必須安裝有 Internet Explorer 5 和 DirectX 8.1。這些元件並不是 Microsoft 作業系統的必備元件。本章節列出更新不同作業系統以利 DVD 播放作業所需的步驟。

1. Windows Server 2003 和 Windows Server 2000：您必須安裝最新的 Service Pack、Internet Explorer 5 和 DirectX。
2. Windows 98 Second Edition 和 Windows Me：您必須安裝 DirectX。
3. Windows 2000：您必須安裝 Service Pack 4 或更新版本，並安裝 DirectX。

## DVD 區碼

DVD 區碼可協助保護 DVD 的內容。全球分成個六個區域，只有在適當的區域可以觀看特定的內容。例如，只有在美國和加拿大可以觀看第 1 區的內容。WinDVD 也和區域相關。

您可以驗證內容的區碼，方法為查看內容包裝盒背面上的區碼符號。

區碼	區域
1	美國、加拿大
2	歐洲、中東、南非、日本
3	東南亞、台灣、韓國
4	拉丁美洲、澳洲、紐西蘭
5	前蘇聯共和國、北非、印度
6	中華人民共和國

將 DVD 插入光碟機來啟動 WinDVD。這時會自動設定區碼，然後您就可以觀賞影片。這是起始設定。

在設定了區碼之後，如果您插入不同區碼的 DVD，會提示您更改區碼。您可以從起始設定更改區碼，最多四次。

從起始設定更改區碼四次之後，區碼便會固定，再也無法加以更改。其後，您只能播放來自該區域的 DVD 內容。

若要顯示區碼狀態，請按一下 WinDVD 使用者介面上的 **WinDVD 內容** 按鈕。**一般事項** 標籤包含這項資訊。

若要變更區碼，請執行下列步驟：

1. 開啓電腦的電源並啓動作業系統。
2. 按一下 **開始**。
3. 選取 **程式集**。
4. 按一下 **Intervideo WinDVD**。
5. 按一下 **內容** 圖示，開啓 **內容** 視窗。
6. 按一下 **一般內容** 標籤。
7. 插入新區域的單區 DVD。
8. 選取您國家或地區的正確區碼。
9. 按一下 **確定**。

## 啓動 WinDVD

若要啓動 WinDVD，請完成下列程序：

1. 按一下**開始**。
2. 按一下**程式集**。
3. 按一下 **InterVideo WinDVD**，開啓 DVD 影片播放程式視窗。

如需播放 DVD 影片播放程式的相關資訊，請參閱 *USB 2.0 Super Multi-Burner Software and User's Guide Super CD* 中的 WinDVD 說明資訊。如果您想在電視上觀看 DVD 影片，請參閱隨電腦提供的線上資訊。

### 註：

1. 您的電腦業經配置在可用的系統資源之下，提供最高品質的音效和視訊播放效果。您可以改變預設設定，方法為在「控制台」內變更視訊解析度設定。某些系統沒有足夠的資源可提供所有解析度設定的完整品質音效和視訊播放。如果播放效能不佳，請將解析度調整成較低的設定。
2. 音訊或視訊串流由軟體解碼。音效和視訊子系統必須完全運作並啓用。

---

## 複製及製作映像

您可以使用 Multimedia Center for Think Offerings 製作備份，並為 CD 和 DVD 儲存映像檔。您也可以使用之前儲存在硬碟上的映像檔建立 CD 和 DVD。Multimedia Center 僅能以 ISO 和 GI 格式儲存映像檔。ISO 格式僅能用於資料 CD。所有其他光碟格式都需要 GI 映像檔。儲存的 DVD 映像檔大小可達 9GB，而 CD 映像檔大小可達 730MB。請先確認您有足夠的硬碟空間再繼續。

若要製作 CD 或 DVD 映像檔：

1. 啓動 Multimedia Center for Think Offerings。
2. 選取 **Copy** 頁面。
3. 選取 **Save Image to Hard Disk** 作業。
4. 為映像檔命名，或讓系統為檔案建立隨機名稱。
5. 插入要建立映像檔的光碟。
6. 按下 **Record** 按鈕。

**註：** Direct-to-disc 製作的 CD 不能儲存為映像檔。

**註：** 有版權保護的商用 DVD 也無法製作映像檔或加以複製。

若要燒錄之前儲存的映像檔：

1. 啓動 Multimedia Center for Think Offerings。
2. 選取 **Copy** 頁面。
3. 選取 **Burn Image to CD or DVD** 作業。
4. 瀏覽至要燒錄的映像檔。
5. 插入空白或可重覆讀寫光碟。
6. 按下 **Record** 按鈕。

若要複製光碟：

1. 啓動 Multimedia Center for Think Offerings。
2. 選取 **Copy** 頁面。
3. 選取 **Copy a disc** 作業。

4. 插入要複製的光碟。
5. 按下 **Record** 按鈕。

**註：**有版權保護的商用 DVD 無法加以複製。

**註：**未經著作權人同意擅自複製光碟或建立光碟映像檔可能導致嚴重的法律處分。如需有關著作權法的相關資訊，請諮詢您的法律顧問。

---

## 列印標籤

Multimedia Center for Think Offerings 具有 Express Labeler 專案，能建立紙標籤，或直接在 LightScribe 媒體上建立標籤。Express Labeler 讓您能利用內建範本或個人的圖形或文字建立光碟的標籤。

若要啟動 Multimedia Center for Think Offerings 應用程式中的 Express Labeler，請：

1. 按一下 **Tools** 標籤。
2. 選取 **Label Disk**。

若要直接從 Windows XP 啟動 Express Labeler：

1. 按一下**開始**。
2. 選取**所有程式**。
3. 選取 **Multimedia Center for Think Offerings**。
4. 按一下 **Express Labeler**。

**註：**在 Express Labeler 內，您可在光碟標籤上新增文字和圖形。

建立您的標籤之後，請：

1. 按一下 **Print** 建立紙標籤。
2. 將 CD 標籤紙放入印表機。
3. 在「印表機」方塊中，按一下您的印表機。
4. 按一下您已放入標籤紙的紙匣。
5. 按一下**確定**按鈕。

若要在 LightScribe 媒體上列印標籤，請：

1. 將 LightScribe 光碟（標籤面朝下）插入 Mult-Burner Plus。
2. 按一下 **LightScribe 12cm disc** 作為印表機。
3. 按一下**確定**按鈕。

---

## 第 6 章 疑難排解

硬體、軟體或使用者錯誤都可能導致電腦問題。本節中的資訊可能對於協助您解決問題或收集可提供給服務技術人員的有用資訊上非常有用。您可能還必須參閱電腦、作業系統或音效配接卡的出版品。

請複查下列清單，以取得任何可能適合您情況的問題說明。

**作業系統無法辨識 USB Super Multi-Burner Drive，或電源指示燈不亮。**

1. 確認接自電腦上的 USB 信號線確實連接到 USB 信號的位置 。確認已連接 AC 整流器或第二條 USB 接線已連接至電腦和光碟機的 USB 電源終端接頭。光碟機頂端的電源指示燈應會亮起。
2. 確認所有接線都已確實適當連接，且如果使用 AC 整流器，請確認整流器已插進電源插座。

**您無法建立多重階段作業光碟。**

請確定光碟上還有足夠的空間可進行另一個階段作業。除了所錄製的資料之外，寫入階段作業還需要導入 (lead-in) 和導出 (lead-out) 空間 (大約 15 MB)。

**無法順利寫入 CD-R、CD-RW、DVD-R、DVD-RW 或 DVD-RAM 光碟。**

請採取下列動作：

1. 依照配置 1 的方式使用 AC 整流器模式。
2. 驗證該程序未被螢幕保護裝置、防毒程式、Internet 或電子郵件程式或其他軟體所中斷。請停用可能中斷寫入作業的功能。

**註：**更換損壞或刮傷的光碟。

3. 驗證硬碟是否已重整。
4. 如果有一部舊式硬碟機在寫入作業期間傳導熱能，請諮詢硬碟機製造廠商或供應商。
5. 在您的 CD-ROM 和 CD-RW 光碟機上停用 Windows 的「自動插入通知」功能。
6. 如果不小心在使用 USB 2.0 Multi-Burner Drive 的電腦上安裝了 UDF Reader，請加以移除。

**無法退出 CD 或 DVD 光碟。** (請參閱第 1-5 頁的緊急退出程序)。

在確定光碟機不是在進行寫入光碟的程序之後，採取下列動作：

1. 透過軟體退出光碟。
2. 使用「退出鈕」。
3. 關閉電腦的電源。等候 45 秒；然後開啓電腦，再嘗試使用「退出鈕」。
4. 如果其他方法無效，請使用緊急退出功能。

**在順利寫入 CD 或 DVD 光碟後，無法從中讀取。**

請採取下列動作：

1. 如果您可以在另一部 CD 或 DVD 播放器中讀取 CD 或 DVD 光碟，或是可以看到上一個階段作業，則容體上的目錄資訊可能損壞，導致它無法讀取。若要獲取疑難排解的概念，請查看軟體隨附的說明文件。

2. CD-R、CD-RW、DVD-R、DVD-RW 或 DVD-RAM 光碟可能已損壞。請試用新的光碟或其他品牌的 CD 或 DVD 光碟。
3. 如果您可以讀取寫入光碟機中的 CD-RW、DVD-RW 或 DVD-RAM 光碟，但是無法讀取另一部 Multi-Read 磁碟機中的光碟，請確定電腦中已安裝 UDF Reader 程式。
4. 除非電腦要求，否則請避免以較慢的 1X 速度寫入。
5. 依照配置 1 中所示的方式使用 AC 整流器模式。



## 附錄 A. 產品規格

本附錄中包含下列資訊：

- 實體規格
- 電源需求
- 環境需求
- 讀取速度
- 寫入速度
- LightScribe 支援

### 實體規格

光碟機的實體規格<sup>1</sup>列於下表。

實體規格	
高度	22 公釐 (0.79 吋)
寬度	143 公釐 (5.63 吋)
長度	144 公釐 (5.67 吋)
重量	334 公克 (0.74 磅)

### 電源需求

下表是以供電電壓的多少，列出光碟機的電源規格。電源規格，是以光碟機電源接頭位置測得之數據為準，並且是額定值。

電源規格	電壓	平均	最大
AC/Aux 電源	5Vdc	850mA	1300mA
USB 標準匯流排電源	5Vdc	850mA	1300mA

### 環境需求

規格	操作中	非操作中 (存放溫度)	非操作中 (運送溫度)
溫度	+5° C 到 +55° C (每小時最高溫 30° C)	-40° C 到 +60° C (每小時最高溫 30° C)	-40° C 到 +60° C
相對濕度	10% 到 80% (每小時最高 20%)	10% 到 90% (每小時最高 20%)	10% 到 90%

### 讀取速度

媒體	使用 AC 整流器的最高速度 (配置 1)	使用 USB 標準匯流排電源的最高速度 (配置 2)
----	-----------------------	----------------------------

1. 產品說明資料詳述 Lenovo 的設計目標，並供比較之用；實際結果會因許多因素而有所不同。本產品資料並不作為保證用途。其中的資料得隨時變更，而不另行通知。

DVD-ROM (單層)	8x CAV	8x CAV
DVD-ROM (雙層)	6x CAV	6x CAV
DVD-R (4.7 GB)	8x CAV	8x CAV
DVD-R DL	4x CAV	4x CAV
DVD-RW (4.7 GB)	8x CAV	8x CAV
DVD 視訊	4x CAV	4x CAV
DVD-RAM (2.6 GB)	2x ZCLV	2x ZCLV
DVD-RAM (4.7/9.4 GB)	5x PCAV	5x PCAV
DVD+R	8x CAV	8x CAV
DVD+R DL	4x CAV	4x CAV
DVD+RW (4.7 GB)	6x CAV	6x CAV
CD 光碟機	24x CAV	24x CAV
CD-R	24x CAV	24x CAV
CD-RW	20x CAV	20x CAV
CD-DA (DAE)	10x CAV	10x CAV

## 寫入速度

媒體	使用 AC 整流器的寫入速度 (配置 1)	USB 標準匯流排電源 (配置 2)
DVD-R	8x ZCLV	8x ZCLV
DVD-R DL	4x ZCLV	4x ZCLV
DVD-RW	6x ZCLV	6x ZCLV
DVD+R	8x ZCLV	8x ZCLV
DVD+R DL	4x ZCLV	4x ZCLV
DVD+RW	8x ZCLV	8x ZCLV
DVD-RAM	5x ZCLV	5x ZCLV
CD-R	24x ZCLV	24x ZCLV
CD-RW	24x ZCLV	24x ZCLV

註: 最高可使用 5x DVD-RAM 媒體。12x RAM 媒體僅能讀取。

## LightScribe 支援

LightScribe 功能可建立機器刻印光碟標籤，如此一來就不需手寫的貼紙標籤。

註: 1X DVD = 1.385 MB/s ; 1 MB/s = 106 位元組/秒 ; 1X CD = 150 KB/s ; 1 KB/s = 210 位元組/秒 ; 1 MB = 220 位元組 ; 1 KB = 210 位元組。

---

## 附錄 B. 服務及支援

下列資訊說明在您產品的保固期限或使用期限內，所能取得的技術支援。有關 Lenovo 保證條款的完整說明，請參閱「Lenovo 有限保證聲明」。

---

### 註冊您的選用設備

請註冊以取得產品服務及支援更新，以及免費與享有折扣的電腦配件及內容。

請造訪 <http://www.lenovo.com/register>

---

### 線上技術支援

在產品使用期限內，您都可以透過以下網站取得線上技術支援：<http://www.lenovo.com/support>。

在保固期限內，您可取得毀損元件的更換或交換服務。此外，如果您的選用設備安裝在 Lenovo 電腦上，您也許能獲得到場服務。Lenovo 技術支援代表會協助您決定最佳的替代方案。

---

### 電話技術支援

在選用設備停止銷售 90 天後，您將無法取得「客戶支援中心」的安裝及配置支援。在該時間之後，將由 Lenovo 決定取消支援或以收費方式來提供支援。您也可以支付少許費用以取得其他支援。

聯絡 Lenovo 技術支援代表之前，請盡可能先準備好下列資訊：選用設備名稱及編號、購買證明、電腦製造商名稱、機型、序號及手冊、任何錯誤訊息的確切文字、問題說明，以及您的系統軟硬體配置資訊。

您的技術支援代表可能會在電話中引導您解決電腦的問題。

如需取得「服務與支援」電話號碼清單，請造訪 <http://www.lenovo.com/support/phone>。



---

## 附錄 C. 注意事項

Lenovo 不見得會對所有國家或地區都提供本文件所提的各項產品、服務或功能。如需這些產品與服務的相關資訊，請洽詢當地的 Lenovo 業務代表。任何於本書所提及的 Lenovo 產品、程式或服務並不表示或暗示只可以使用 Lenovo 產品、程式或服務項目。只要未侵犯 Lenovo 的智慧財產權，任何功能相當的產品、程式或服務都可以取代 Lenovo 的產品、程式或服務。不過，其他產品、程式或服務在運作上的評價與驗證，其責任屬於使用者。

在本文件中可能包含著 Lenovo 所擁有之專利或擱置專利申請說明內容。本文件使用者並不享有前述專利之任何授權。您可以用書面方式來查詢授權，來函請寄到：

*Lenovo (United States), Inc.  
500 Park Offices Drive, Hwy. 54  
Research Triangle Park, NC 27709  
U.S.A.  
Attention: Lenovo Director of Licensing*

聯想集團係以「現狀」提供本文件，而不提供任何明示或默示之保證，其中包括且不限於非侵害、可售性或符合特定用途之默示保證。有些轄區不允許放棄在特定交易中的明示或默示保證，因此，這項聲明對您可能不適用。

本書中可能會有技術上的錯誤或排版印刷上的訛誤。因此，Lenovo 會定期修訂；並將修訂後的內容納入新版中。Lenovo 得隨時修改及/或變更本書中所說明的產品及/或程式，恕不另行通知。

本文件中所述產品不適用於移植手術或其他的生命維持應用，因其功能失常有造成人員傷亡的可能。本文件中所包含的資訊不影響或變更 Lenovo 產品的規格或保證。本文件不會在 Lenovo 或協力廠商的智慧財產權以外提供任何明示或暗示的保證。本文件中所提供的所有資訊均由特定環境取得，而且僅作為說明用途。在其他作業環境中的結果可能會有所不同。

在不造成您困擾或損及您個人權益的前提下，Lenovo 得以適切使用或散佈您以各種型式所提供的相關資訊。

本書中所有提及非 Lenovo 網站的部分僅供讀者參考方便，Lenovo 並不對這些網站進行任何方面的背書。這些網站中的資料，並不包含在 Lenovo 產品的資料中，使用網站中的資料，須自行負擔風險。

任何此處涵蓋的執行效能資料都是在一個受控制的環境下決定出來的。因此，若在其他作業環境下，所得的結果可能會大大不同。有些測定已在開發階段系統上做過，不過這並不保證在一般系統上會出現相同結果。再者，有些測定可能已透過推測方式評估過。但實際結果可能並非如此。本文件的使用者應依自己的特定環境，查證適用的資料。

---

## 回收資訊

Lenovo 鼓勵資訊技術 (IT) 設備擁有者在不需要這些設備時，能負責回收的工作。Lenovo 提供各種方案及服務以協助設備擁有者回收其 IT 產品。您可在以下 Lenovo 網站找到產品回收服務的相關資訊：  
<http://www.pc.ibm.com/ww/lenovo/about/environment/>。

---

## 商標

下列專有名詞是 Lenovo 在美國和（或）其他國家或地區的商標：

- Lenovo
- Lenovo 標誌
- ThinkPad

IBM 是 International Business Machines Corporation 在美國和（或）其他國家或地區的商標。

Microsoft 和 Windows 是 Microsoft Corporation 在美國和（或）其他國家或地區的商標。

其他公司、產品或服務名稱，可能是第三者的商標或服務標誌。

---

## 附錄 D. Lenovo 有限保證聲明

LSOLW-00 05/2005

---

### 第一部分 - 一般條款

本「有限保證聲明」包含三部分：「第一部分 - 一般條款」、「第二部分 - 各國特別條款」及「第三部分 - 保證資訊」。第二部分之條款取代或修訂第一部分之條款。聯想集團或其任一子公司（稱為 "Lenovo"）依本「有限保證聲明」提供的保證，只適用於 貴客戶所購得之供自己使用，而非供轉售之「機器」。「機器」係指 Lenovo 廠牌機器、其選用設備、特殊裝置、轉換、升級、週邊產品或其任何組合。「機器」一詞，不包括任何預載或日後安裝於機器內之軟體程式。倘本「有限保證聲明」中對 **Lenovo** 責任之排除或限制係非法律所許者，則該排除或限制無效。

#### 本「保證」涵蓋之範圍

Lenovo 保證每部「機器」1) 均無材料及製造上之瑕疵 2) 符合 Lenovo 規格書所載之規格（「規格」），若 貴客戶提出要求，Lenovo 將提供此等「規格」。「機器」之保證期間（保固期間），標明於「第三部分 - 保證資訊」，自該「機器」之第一次「安裝完成日」起算。除非 Lenovo 或經銷商另行通知， 貴客戶發票或收據上之日期即為「安裝完成日」。除非 Lenovo 另有指明，否則下列保證僅適用於 貴客戶購買「機器」之國家或地區。

此等保證係 **Lenovo** 對 貴客戶之唯一保證且取代其他一切明示或默示之保證或條件（包括但不限於可商用性及符合特定效用之默示保證或條件）。倘法律規定不得排除明示或默示之保證，則該排除無效。在此種情況下，此等保證僅於保固期間有效。該期間後一切保證均喪失效力。倘法律規定不得限制默示保證之有效期間，則該限制無效。

#### 本「保證」未涵蓋之範圍

本「保證」未涵蓋下列範圍：

- 任何預載、隨同「機器」出貨或日後安裝之軟體程式；
- 因不當使用、意外、變更、實體或運作環境不良、或自行不當維護等因素所致故障；
- 非 Lenovo 負責之產品所致故障；及
- 任何非 Lenovo 產品，包括 Lenovo 應 貴客戶要求而整合於 Lenovo「機器」或與其一併交付之產品。

擅自除去或更動「機器」或其組件之識別標籤者，本保證失效。

Lenovo 不保證「機器」之運作不會中斷或全無錯誤。

依本保證就「機器」所提供之任何技術或其他支援（例如，協助答覆「技術」問題及「機器」設定與安裝等問題）**Lenovo** 不作任何保證。

#### 如何取得保固服務

保固服務由 Lenovo、IBM、經授權得以執行保固服務之經銷商、或授權的保固服務供應商所提供。他們統稱為「服務供應商」。

於保固期間內，機器之運作與保證內容不符時，請洽詢「服務供應商」。若 貴客戶之「機器」未向 Lenovo 登錄， 貴客戶可能被要求出示購買證明文件，以證實享有保固服務之資格。

#### Lenovo 如何更正問題

貴客戶聯繫「服務供應商」以要求服務時，請務必遵循我們所指定之問題判斷與解決程序。 貴客戶之問題，其初次診斷得由技術人員透過電話為之，亦得以電子媒介存取支援網站為之。

貴客戶之「機器」所適用之保固服務類型載明於「第三部分 - 保證資訊」。

貴客戶應自行自支援網站或其他電子媒體下載及安裝所指定之軟體更新，並遵循「服務供應商」所提供之指示。軟體更新可能包括基本輸入/輸出系統碼（稱為“BIOS”）、公用程式、裝置驅動程式及其他軟體更新。

若 貴客戶之問題可由「客戶可自行更換組件」（“CRU”）（例如：鍵盤、滑鼠、喇叭、記憶體、硬式磁碟機）解決時，「服務供應商」會將 CRU 運送至 貴客戶所在處，由 貴客戶自行安裝。

於保固期間，若「機器」之運作與保證內容不符，且 貴客戶之問題無法透過電話或以電子媒介獲得解決，亦無法藉由安裝軟體更新或更換 CRU 而解決時，「服務供應商」得自行決定採取下列其中一項措施：1) 修復「機器」，使「機器」之運作符合保證內容；或 2) 更換一部功能不亞於原「機器」之機器。若「服務供應商」無法執行上列措施， 貴客戶得將「機器」退還予原購買處，並索回 貴客戶所付金額。

就保固服務而言，「服務供應商」亦可安裝適用於該「機器」的設計變更。

### 「機器」或組件之更換

保固服務需要更換「機器」或零件時，「服務供應商」提供的更換品歸 貴客戶所有，換下的物件歸 Lenovo 所有。 貴客戶必須確保所有因更換而移除的項目都是未經變更的真品。更換的物件可能不是全新，但必定能夠正常運作，而且功能至少與原來之功能相當。新更換部分之保固服務期間仍依原定期間，不得延長。

### 貴客戶之其他責任

「服務供應商」更換機器或零件前， 貴客戶必須同意先行移除所有保固服務外的特殊裝置、零件、選用設備、修改及附加裝置。

貴客戶亦同意：

1. 確保無禁止更換「機器」之法定義務或限制；
2. 取得「機器」所有人之授權，容許「服務供應商」提供服務；
3. 於叫修前，應先完成下列事項：
  - a. 遵循「服務供應商」之叫修程序；
  - b. 備份或妥善保管「機器」中之一切程式、資料及金錢；
  - c. 提供「服務供應商」自由及安全進出之維護環境，以盡 Lenovo 維護義務；以及
4. (a) 確保「機器」中所有有關已指明或可識別之個人資訊（個人資料）均已刪除（竭盡技術之所能）；(b) 若「服務供應商」或經銷商認定有必要依本有限保證聲明之規定履行其義務（包括將「機器」運送至位於全球各處之其他服務處，以履行其義務）， 貴客戶應容許「服務供應商」或經銷商代替 貴客戶處理剩餘之一切個人資料；及 (c) 確保該處理程序符合該個人資料適用之一切法律規定。

### 賠償上限

Lenovo 僅就「機器」於下列情況所遭受之毀損或滅失負責：1)「服務供應商」占有「機器」時，或 2) 就 Lenovo 應負擔「機器」運費之運送途中。

「機器」因故送回時，Lenovo 或「服務供應商」對「機器」內之任何機密、專有或個人資訊，不負任何責任。送回「機器」前， 貴客戶應先行移除此類資訊。

因 Lenovo 違約或其他可歸責事由，致 貴客戶得向 Lenovo 提出損害賠償之請求時，無論 貴客戶基於何種請求權請求賠償，除依據相關法律而不得排除或加以限制者外，Lenovo 之賠償責任限於：

1. 因 Lenovo 之疏忽所致人身傷害（包括死亡）及物之毀損之賠償；及
2. 其他任何直接實際損害，惟以造成損害之個別「機器」之價款為上限。

此限制亦適用於 Lenovo 供應商、經銷商及「服務供應商」。此為 Lenovo、其供應商、其經銷商及 貴客戶「服務供應商」之全部賠償責任上限。



**LENOVO**、其供應商、其經銷商及「服務供應商」對下列各項不負任何責任，即使其被告知該情事有可能發生，亦同： 1) 第三人向 貴客戶請求之賠償（不含上述第一項） 2) 資料之滅失或損害 3) 特殊損害、附帶損害、間接損害或任何衍生性經濟損害；或 4) 利潤損失、營業收益、商譽或預期節餘。倘法律規定不得排除或限制賠償責任者，則該排除或限制無效。

#### **準據法**

貴客戶與 **Lenovo** 同意 貴客戶取得「機器」時所在國家或地區之法律為本有限保證聲明之準據法、解釋及強制 貴客戶及 **Lenovo** 於肇因或關聯本有限保證聲明所涉內容而有之所有權利、責任及義務，而與法律原則是否衝突無關。

此等保證賦予 貴客戶特定法定權利， 貴客戶亦可能擁有不同法律所規定之其他權利。

#### **管轄**

當事人雙方之一切權利、職責及義務均受 貴客戶取得「機器」之所在國所屬法院之管轄。

---

## **第二部分 - 各國特別條款**

### **美國**

#### **阿根廷**

管轄：在第一句之後，加入下列資料：

肇因於本「有限保證聲明」之訴訟，皆由 Buenos Aires 市之「一般商業法庭」進行完整裁決。

#### **玻利維亞**

管轄：在第一句之後，加入下列資料：

肇因於本「有限保證聲明」之訴訟，皆由 La Paz 市之法庭進行完整裁決。

#### **巴西**

管轄：在第一句之後，加入下列資料：

肇因於本「有限保證聲明」之訴訟，皆由 Rio de Janeiro, RJ 法庭進行完整裁決。

#### **智利**

管轄：在第一句之後，加入下列資料：

肇因於本「有限保證聲明」之訴訟，皆由聖地牙哥民事法庭進行完整裁決。

#### **哥倫比亞**

管轄：在第一句之後，加入下列資料：

肇因於本「有限保證聲明」之訴訟，皆由哥倫比亞共和國之法官進行完整裁決。

#### **厄瓜多**

管轄：在第一句之後，加入下列資料：

肇因於本「有限保證聲明」之訴訟，皆由基多之法官進行完整裁決。

#### **墨西哥**

管轄：在第一句之後，加入下列資料：

肇因於本「有限保證聲明」之訴訟，皆由聯邦政府區墨西哥市之聯邦政府法庭進行完整裁決。

#### **巴拉圭**

管轄：在第一句之後，加入下列資料：

肇因於本「有限保證聲明」之訴訟，皆由亞松森市之法庭進行完整裁決。

## 秘魯

**管轄：**在第一句之後，加入下列資料：

肇因於本「有限保證聲明」之訴訟，皆由 Cercado 的利瑪區法院之法官及推事進行完整裁決。

**賠償上限：**在本節末端加入下列資料：

依據 Article 1328 of the Peruvian Civil Code，本節所指限制與排除不適用於 Lenovo 因蓄意錯誤處置 ("dolo") 或重大疏失（「不可抗辯之疏失」）所致損害。

## 烏拉圭

**管轄：**在第一句之後，加入下列資料：

肇因於本「有限保證聲明」之訴訟，皆由蒙特維多市之法庭管轄區進行完整裁決。

## 委內瑞拉

**管轄：**在第一句之後，加入下列資料：

肇因於本「有限保證聲明」之訴訟，皆由卡拉卡斯市之首都法庭進行完整裁決。

## 北美地區

**如何取得保固服務：**在本節中加入下列資料：

如欲在加拿大或美國境內，取得 IBM 之保固服務，請電洽：1-800-IBM-SERV (426-7378)。

## 加拿大

**賠償上限：**本節之項目 1 由下列資料取代：

1. 因 Lenovo 之疏忽所致人身傷害（包括死亡）及物之毀損之賠償；及

**準據法：**下列資料取代第一句之「貴客戶取得機器時所在國家或地區之法律」：  
安大略省法律。

## 美國

**準據法：**下列資料取代第一句之「貴客戶取得機器時所在國家或地區之法律」：  
紐約州法律。

## 亞太地區

### 澳洲

**本保證所涵蓋之範圍：**在本節中加入下列段落：

本節所指保證，係 貴客戶在 Trade Practices Act 1974 或其他類似法律下，所有擁有之任何權利之外之保證；且僅限於適當法律所允許之範圍。

**賠償上限：**在本節中加入下列段落：

如 Lenovo 違反 Trade Practices Act 1974 或其他類似法律中所默示之條款或保證，Lenovo 之賠償責任僅限於修復或更換商品，或提供相等商品。如該條款或保證與銷售權、私有物或淨所有權、或商品為個人用、家庭用、或消費量有關，則本段落之任何限制均不適用。

**準據法：**下列資料取代第一句之「貴客戶取得機器時所在國家之法律」：  
省或領地法律。

### 柬埔寨及寮國

**準據法：**下列資料取代第一句之「貴客戶取得機器時所在國家或地區之法律」：  
美國紐約州的法律。

## 柬埔寨、印尼及寮國

**仲裁：** 在本標題下加入下列資料：

肇因或關聯於本「有限保證聲明」而有之爭議，皆由新加坡依「新加坡國際仲裁中心仲裁法規」（「SIAC 法規」）進行最終裁決後生效。裁決判定為得約束 貴我雙方之未上訴之最終結果，且應以書面為之，並具體陳述事實之發現及法律結果。

裁決者人數應為三人，雙方有權指定一位裁決者。雙方所指定之兩位裁決者應指定第三位裁決者擔任後續程序之主席。如主席角色懸缺，應由 SIAC 主席擔任。其他懸缺應由個別提名之一方擔任。後續程序應由懸缺發生時之階段繼續進行。

如一方已任命其裁決者，而另一方於 30 日內拒絕或未任命其裁決者，倘已任命之裁決者之任命係屬有效而適當，該裁決者應為唯一裁決者。

所有上述內容皆以英文為之，其中包括上述內容所提及之所有文件。本「有限保證聲明」之英文版本效力在任何其他語言版本之上。

## 中國香港特別行政區和中國澳門特別行政區

**準據法：** 下列資料取代第一句之「貴客戶取得機器時所在國家或地區之法律」：

中國香港特別行政區法律。

## 印度

**賠償上限：** 本節中項目 1 及項目 2 由下列資料取代：

1. 對人身傷害（包括死亡）及物之毀損之賠償，限於因 Lenovo 之疏忽而造成始予賠償；及
2. 至於其他各種狀況，包含 Lenovo 未履行本「有限保證聲明」所造成的任何實際損害，Lenovo 的賠償責任僅限於 貴客戶為求償「機器」所支付的費用。

**仲裁：** 在本標題下加入下列資料：

肇因或關聯於本「有限保證聲明」而有之爭議，皆於印度孟加拉依印度法律進行最終裁決後生效。裁決判定為得約束 貴我雙方之未上訴之最終結果，且應以書面為之，並具體陳述事實之發現及法律結果。

裁決者人數應為三人，雙方有權指定一位裁決者。雙方所指定之兩位裁決者應指定第三位裁決者擔任後續程序之主席。如主席角色懸缺，應由印度律師委員會主席擔任。其他懸缺應由個別提名之一方擔任。後續程序應由懸缺發生時之階段繼續進行。

如一方已任命其裁決者，而另一方於 30 日內拒絕或未任命其裁決者，倘已任命之裁決者之任命係屬有效而適當，該裁決者應為唯一裁決者。

所有上述內容皆以英文為之，其中包括上述內容所提及之所有文件。本「有限保證聲明」之英文版本效力在任何其他語言版本之上。

## 日本

**準據法：** 在本節中加入下列資料：

任何與本「有限保證聲明」有關之疑問將由 貴我雙方於互信原則下誠懇並和諧地解決。

## 馬來西亞

**賠償上限：** 刪除第五段落項目 3 之「特殊」一字。

## 紐西蘭

**本保證所涵蓋之範圍：** 在本節中加入下列段落：

本節所指保證係 貴客戶在 Consumer Guarantees Act 1993 或其他不可排除或限制之法律下，所擁有之任何權利以外之保證。如 貴客戶係為了商業之目的（如 Consumer Guarantees Act 1993 中所定義）而需要 Lenovo 提供之商品，則 Consumer Guarantees Act 1993 不適用於 Lenovo 提供之任何商品。

**賠償上限：** 在本節中加入下列資料：

如不是為了商業之目的（如 Consumer Guarantees Act 1993 中所定義）而取得「機器」，則本節中之限制由 Consumer Guarantees Act 1993 所管轄。

## 中華人民共和國

**準據法：** 下列資料取代第一句之「貴客戶取得機器時所在國家之法律」：

美國紐約州法律（除非當地法律另有要求）。

## 菲律賓

**賠償上限：** 第五段項目 3 由下列資料取代：

任何經濟衍生性損害之特殊損害（包括名義損害與懲戒性損害）、道德損害、附帶損害或間接損害；或

**仲裁：** 在本標題下加入下列資料

肇因或關聯於本「有限保證聲明」而有之爭議，皆於菲律賓馬尼拉依菲律賓法律進行最終裁決後生效。裁決判定為得約束 貴我雙方之未上訴之最終結果，且應以書面為之，並具體陳述事實之發現及法律結果。

裁決者人數應為三人，雙方有權指定一位裁決者。雙方所指定之兩位裁決者應指定第三位裁決者擔任後續程序之主席。如主席角色懸缺，應由 Philippine Dispute Resolution Center, Inc. 主席擔任。其他懸缺應由個別提名之一方擔任。後續程序應由懸缺發生時之階段繼續進行。

如一方已任命其裁決者，而另一方於 30 日內拒絕或未任命其裁決者，倘已任命之裁決者之任命係屬有效而適當，該裁決者應為唯一裁決者。

所有上述內容皆以英文為之，其中包括上述內容所提及之所有文件。本「有限保證聲明」之英文版本效力在任何其他語言版本之上。

## 新加坡

**賠償上限：** 刪除第五段落項目 3 之「特殊」和「經濟」二詞。

## 歐洲、中東、非洲 (EMEA)

**下列條款適用於所有 EMEA 國家或地區：**

本「有限保證聲明」之條款適用於採購自 Lenovo 或 Lenovo 經銷商之「機器」。

**如何取得保固服務：**

將下列段落加入西歐（安道爾、奧地利、比利時、塞普勒斯、捷克共和國、丹麥、愛沙尼亞、芬蘭、法國、德國、希臘、匈牙利、冰島、愛爾蘭、義大利、拉脫維亞、列支敦斯登、立陶宛、盧森堡、馬爾他、摩納哥、荷蘭、挪威、波蘭、葡萄牙、聖馬利諾、斯洛伐克、斯洛維尼亞、西班牙、瑞典、瑞士、英國、梵諦岡，以及後續加入歐盟之一切國家（自加入日起生效））：

西歐地區取得之「機器」保證具有效力，且適用於所有提供、發表以及可取得「機器」的西歐國家。

若 貴客戶係於上列其中一個西歐國家購得「機器」，則 貴客戶得自上述任何國家之「服務供應商」，取得對該機器之保固服務，惟該機器於 貴客戶欲取得服務之所在國家需已由 Lenovo 公佈並上市。

如 貴客戶是在阿爾巴尼亞、亞美尼亞、白俄羅斯、波士尼亞與赫塞哥維納、保加利亞、克羅埃西亞共和國、捷克共和國、喬治亞、匈牙利、哈薩克、吉爾吉斯、南斯拉夫聯邦共和國、馬其頓 (FYROM)、摩爾多瓦、波蘭、羅馬尼亞、俄羅斯、斯洛伐克共和國、斯洛維尼亞或烏克蘭購得個人電腦，則 貴客戶得自上述任何國家或地區的「服務供應商」，取得該機器的保固服務，惟該機器於 貴客戶欲取得服務之所在國家需已由 Lenovo 公佈並上市。



如 貴客戶係於中東或非洲國家或地區購得「機器」，則 貴客戶得自上述任何國家之「服務供應商」，取得對該機器之保固服務，惟該機器於 貴客戶欲取得服務之所在國家需已由 Lenovo 公佈並上市。非洲之保固服務可於「服務供應商」之 50 公里範圍內取得。在「服務供應商」之 50 公里範圍以外，運輸成本由 貴客戶負責。

#### 準據法：

「貴客戶取得機器時所在國家之法律」一詞由下列資料取代：

1) 下列國家適用奧地利法律：阿爾巴尼亞、亞美尼亞、亞塞拜然、白俄羅斯、波士尼亞與赫塞哥維納、保加利亞、克羅埃西亞共和國、喬治亞、匈牙利、哈薩克、吉爾吉斯、馬其頓、摩爾多瓦、波蘭、羅馬尼亞、俄羅斯、斯洛伐克、斯洛維尼亞、塔吉克、土庫曼、烏克蘭、烏茲別克及前南斯拉夫； 2) 下列國家或地區適用法國法律：阿爾及利亞、貝南、布吉納法索、喀麥隆、維德角、中非共和國、查德、葛摩、剛果共和國、吉布地共和國、剛果民主共和國、赤道幾內亞、法屬圭亞那、法屬玻里尼西亞、加彭、甘比亞、幾內亞、幾內亞比索、象牙海岸、黎巴嫩、馬達加斯加、馬利、茅利塔尼亞、模里西斯、馬約特島、摩洛哥、新喀里多尼亞、尼日、留尼旺、塞內加爾、塞席爾群島、多哥、突尼西亞、萬那杜、瓦里斯富吐納群島； 3) 下列國家或地區適用芬蘭法律：愛沙尼亞、拉脫維亞和立陶宛； 4) 下列國家或地區適用英國法律：安哥拉、巴林、波札那、蒲隆地、埃及、厄立特里亞、衣索比亞、迦納、約旦、肯亞、科威特、賴比瑞亞、馬拉威、馬爾他、莫三比克、奈及利亞、阿曼、巴基斯坦、卡達、盧安達、聖多美、沙烏地阿拉、獅子山、索馬利亞、坦尚尼亞、烏干達、阿拉伯聯合大公國、英國、西岸/加薩、葉門、尚比亞和辛巴威；以及 5) 「南非法律」於南非、納米比亞、賴索托及史瓦濟蘭。

管轄：在本節中加入下列例外：

1) 於奧地利，肇因及關聯於本「有限保證聲明」之一切爭議（包括其存在性），其管轄應選擇奧地利維也納法定法庭（內部城市）； 2) 於奧地利，肇因及關聯於本「有限保證聲明」之一切爭議（包括其存在性），其管轄應選擇奧地利維也納法定法庭（內部城市）； 2) 於安哥拉、巴林、波札那、蒲隆地、埃及、厄立特里亞、衣索比亞、迦納、約旦、肯亞、科威特、賴比瑞亞、馬拉威、馬爾他、莫三比克、奈及利亞、阿曼、巴基斯坦、卡達、盧安達、聖多美、沙烏地阿拉伯、獅子山、索馬利亞、坦尚尼亞、烏干達、阿拉伯聯合大公國、西岸/加薩、葉門、尚比亞和辛巴威，肇因於本「有限保證聲明」或關聯於其執行之一切爭議（包括簡易訴訟），皆由英國法庭提供完整管轄； 3) 於比利時及盧森堡，肇因於本「有限保證聲明」或關聯於其解釋或其執行之一切爭議，僅 貴客戶已登記之辦公室及/或營業處所在國家或地區之法律與首都法庭具法定權力予以管轄； 4) 於法國、阿爾及利亞、貝南、布吉納法索、喀麥隆、維德角、中非共和國、查德、葛摩、剛果共和國、吉布地共和國、剛果民主共和國、赤道幾內亞、法屬圭亞那、法屬玻里尼西亞、加彭、甘比亞、幾內亞、幾內亞比索、象牙海岸、黎巴嫩、馬達加斯加、馬利、茅利塔尼亞、模里西斯、馬約特島、摩洛哥、新喀里多尼亞、尼日、留尼旺島、塞內加爾、塞席爾、多哥、突尼西亞、萬那杜及瓦里斯富吐納群島，肇因於本「有限保證聲明」或關聯於其違反或執行而有之一切爭議（包括簡易訴訟），皆由巴黎商業法庭進行完整裁決； 5) 於俄羅斯，肇因或關聯於本「有限保證聲明」執行之解釋、違反、終止及失效之一切爭議，皆由莫斯科裁決法庭進行裁決； 6) 於南非、納米比亞、賴索托及史瓦濟蘭， 貴我雙方均同意有關本「有限保證聲明」之一切爭議皆由約翰尼斯堡高等法庭管轄； 7) 於土耳其肇因或關聯於本「有限保證聲明」之一切爭議，皆土耳其共和國伊斯坦堡之伊斯坦堡中央 (Sultanahmet) 法庭與執行理事會進行裁決； 8) 於下列各指定國家或地區，肇因於本「有限保證聲明」之一切法定要求，分別由下列各城市之法定法庭進行完整裁決：a) 雅典（希臘適用）； b) Tel Aviv-Jaffa（以色列適用）； c) 米蘭（義大利適用）； d) 里斯本（葡萄牙適用）；及 e) 馬德里（西班牙適用）；及 9) 於英國， 貴我雙方均同意，肇因或關聯於本「有限保證聲明」之一切爭議，皆由英國法庭管轄。

仲裁：在本標題下加入下列資料：

於阿爾巴尼亞、亞美尼亞、亞塞拜然、白俄羅斯、波士尼亞與赫塞哥維納、保加利亞、克羅埃西亞共和國、喬治亞、匈牙利、哈薩克、吉爾吉斯、馬其頓、摩爾多瓦、波蘭、羅馬尼亞、俄羅斯、斯洛伐克、斯洛維尼亞、塔吉克、土庫曼、烏克蘭、烏茲別克及前南斯拉夫共和國，肇因或關聯於本「有限保證聲明」之違反、終止或失效之一切爭議，皆由依維也納聯邦經濟議會國際仲裁中心之仲裁與調停法規（維也納法規）任命之三位裁決者進行最終裁決。裁決於奧地利進行；後續程序所用正式語言為英語。此等裁決者之判定係最終裁決，並對雙方當事人均具法定拘束。職此，依據「奧地利民事程序法典」第 598 段落 (2)，雙方當事人明白表示放棄該法典第 595 段落 (1) 圖 7 之適用性。但 Lenovo 可以在安裝國家具法定資格的法庭上制訂訴訟程序。

於愛沙尼亞、拉脫維亞及立陶宛，肇因或關聯於本「有限保證聲明」之一切爭議，皆由於芬蘭赫爾辛基所為仲裁依芬蘭仲裁法律進行最終裁決後生效。雙方當事人應各自任命一位裁決者。此等裁決者應共同任命一位主席。若仲裁人無法同意委員者人選，則由赫爾辛基之中央商業會議指定委員長。

## 歐盟 (EU)

下列條款適用於所有 **EU** 國家或地區：

於歐盟取得之「機器」，其保證於歐盟一切國家均有效且適用，惟「該等機器」需已於此等國家公佈並上市。

如何取得保固服務：在本節中加入下列資料：

欲於歐盟國家或地區取得 **IBM** 之保固服務者，請參閱「第三部分 - 保證資訊」所列電話。

貴客戶得以下列住址聯絡 **IBM** 服務中心：

IBM Warranty & Service Quality Dept. PO Box 30  
Spango Valley  
Greenock  
Scotland PA16 0AH

## 消費者

消費者享有規範消費品銷售之適用國家或地區立法所訂法定權利。此等權利不受本「有限保證聲明」所述保證規範。

奧地利、丹麥、芬蘭、希臘、義大利、荷蘭、挪威、葡萄牙、西班牙、瑞典及瑞士

賠償上限：本節之各項條款皆由下列資料取代：

強制法另有規定者不在此限：

1. 對 **Lenovo** 依本「有限保證聲明」規定或其相關規定履行 **Lenovo** 義務所致一切損害與滅失，或其他關聯於本「有限保證聲明」之原因所致一切損害與滅失，**Lenovo** 之賠償責任，僅限於經證實後確定為未履行此等義務（**Lenovo** 為過失之一方者）所致立即與直接結果所生損害與滅失或前述該原因所生損害與滅失之賠償，且賠償上限為 貴客戶因購買「機器」所支付之費用。

前述賠償上限不適用於人身傷害（包括死亡）所致損害，亦不適用於 **Lenovo** 需依法賠償之物之損害。

2. 不論在何種情況下，**Lenovo**、其供應商、其經銷商或「服務供應商」對下列各項皆不負任何責任，即使 **LENOVO** 其供應商或其經銷商被告知該情事有可能發生，亦同：1) 資料之滅失或損害；2) 附帶損害、間接損害或任何經濟衍生性損害；3) 利潤損失（縱使該等損失係損害事件所致立即結果所致，亦同）；或 4) 營業、收益、商譽或預期節餘等項之損失。

## 法國和比利時

賠償上限：本節之各項條款皆由下列資料取代：

強制法另有規定者不在此限：

1. 對 **Lenovo** 依本「有限保證聲明」規定或其相關規定履行 **Lenovo** 義務所致一切損害與滅失，**Lenovo** 之賠償責任，僅限於經證實後確定為未履行此等義務（**Lenovo** 為過失之一方者）所致立即與直接結果所生損害與滅失，且賠償上限為 貴客戶因導致此等損害之「機器」所支付之費用。

前述賠償上限不適用於人身傷害（包括死亡）所致損害，亦不適用於 **Lenovo** 需依法賠償之物之損害。

2. 不論在何種情況下，**Lenovo**、其供應商、其經銷商或「服務供應商」對下列各項皆不負任何責任，即使 **LENOVO** 其供應商或其經銷商被告知該情事有可能發生，亦同：1) 資料之滅失或損害；2) 附帶損害、間接損害或任何經濟衍生性損害；3) 利潤損失（縱使該等損失係損害事件所致立即結果所致，亦同）；或 4) 營業、收益、商譽或預期節餘等項之損失。

下列條款適用於指定的國家：

## 奧地利

本有限保證之規定得取代任何適用法定保證。

**本保證所涵蓋之範圍：**本節第一段第一句由下列資料取代：

Lenovo「機器」之保證，涵蓋正常使用下「機器」之功能，及該「機器」符合其規格。

在本節中加入下列段落：

消費者就保證之未履行所提訴訟，其限制期間以法定期間為下限。若「服務供應商」無法修復 Lenovo「機器」，則 貴客戶得要求就未修復「機器」的價值，提出部分退費，或要求取消該「機器」的相關合約，並取回已付款項。

第 2 段不適用。

**Lenovo 如何更正問題：** 在本節中加入下列資料：

保固期間，由 Lenovo 補貼運送故障「機器」至 IBM 服務中心所需費用。

**賠償上限：** 在本節中加入下列段落：

本「有限保證聲明」所指限制及排除條款，不適用於因 Lenovo 隱瞞或疏忽及明示之保證而造成之損害。

在項目 2 尾端加入下句：

本項目下 Lenovo 之賠償僅限於因一般疏忽而違反重要契約條款。

## 埃及

**賠償上限：** 本節之項目 2 由下列資料取代：

至於其他實際直接損害，Lenovo 之賠償責任僅限於 貴客戶為求償「機器」所支付之費用。

供應商、經銷商及「服務供應商」適用（未變更）。

## 法國

**賠償上限：** 本節第一段第二句由下列資料取代：

無論 貴客戶基於何種權利請求賠償，Lenovo 之賠償責任僅限於：（項目 1 及 2 未變更）。

## 德國

**本保證所涵蓋之範圍：** 本節第一段第一句由下列資料取代：

Lenovo「機器」之保證，涵蓋正常使用下「機器」之功能，及該「機器」符合其規格。

在本節中加入下列段落：

「機器」保固期間下限為十二個月。若「服務供應商」無法修復 Lenovo「機器」，則 貴客戶得要求就未修復「機器」的價值，提出部分退費，或要求取消該「機器」的相關合約，並取回已付款項。

第 2 段不適用。

**Lenovo 如何更正問題：** 在本節中加入下列資料：

保固期間，運送故障「機器」至 Lenovo 或 IBM 服務中心所需費用由 Lenovo 支付。

**賠償上限：** 在本節中加入下列段落：

本「有限保證聲明」所指限制及排除條款，不適用於因 Lenovo 隱瞞或疏忽及明示之保證而造成之損害。

在項目 2 尾端加入下句：

本項目下 Lenovo 之賠償僅限於因一般疏忽而違反重要契約條款。

## 匈牙利

**賠償上限：**在本節末端加入下列資料：

此處所指限制與排除不適用於因蓄意、重大疏忽或犯罪行為而違約所致生命損害或身心損害之賠償責任。

雙方當事人同意此等限制與排除為有效條款，並聲明：本有限保證聲明所生增價及其他利益與本限制及排除達成平衡者，適用「匈牙利民事法規」第 314.(2) 節。

## 愛爾蘭

**本保證所涵蓋之範圍：**在本節中加入下列資料：

除了此等條款所明確提出者，排除所有法令條款（包含默示之條款），但不侵害 Sale of Goods Act 1893 或 Sale of Goods and Supply of Services Act 1980 所默示之前述所有保證之概括表述。

**賠償上限：**本節之各項條款皆由下列資料取代：

就本節而言，稱「違約行為」者，係指 Lenovo 一方所致與有限保證聲明主旨相關之一切行為、陳述、疏忽或疏失，Lenovo 應就此等行為、陳述、疏忽或疏失對 貴客戶負起契約或民事侵權行為法定賠償責任。大體上共同導致或促成相同滅失或損害之多項「違約行為」，應視為一項「違約行為」，此「違約行為」係指此等「違約行為」之最後一項發生日之該「違約行為」。

因 Lenovo 違約或其他可歸責事由，致 貴客戶得向 Lenovo 提出賠償之請求時，

本節制定 Lenovo 之賠償責任範圍及 貴客戶之唯一補救方法。

1. 對 Lenovo 之疏失所致死亡或人身傷害，Lenovo 應接受無限賠償責任。
2. 依 **Lenovo 毋需負責賠償之項目**之規定，就 Lenovo 之疏失所致物之實體損害，Lenovo 應接受無限賠償責任。
3. 就任一「違約行為」所致實際損害，Lenovo 之完全賠償責任不得超過 貴客戶因「機器」直接關聯於該「違約行為」而支付之金額之 125%；上列項目 1 與項目 2 另有規定者，不在此限。

## Lenovo 毋需負責賠償之項目

不論在何種情況下，Lenovo、其供應商、其經銷商或「服務供應商」對下列各項皆不負任何責任，即使 Lenovo、其供應商、其經銷商或「服務供應商」被告知該等損失有可能發生，亦同，但上列項目 1 所提一切賠償責任，不在此限：

1. 資料之滅失或損害；
2. 特殊損失、間接損失或衍生性損失；或
3. 利潤損失、營業損失、收益損失、商譽損失或預期節餘損失。

## 斯洛伐克

**賠償上限：**在最後一段尾端加入下列資料：

此等限制僅適用於斯洛伐克商業法規 373-386 未禁止之範圍。

## 南非、那米比亞、波札那、賴索托與史瓦濟蘭

**賠償上限：**在本節中加入下列資料：

因各種狀況（包含 Lenovo 未履行保固服務），而對 貴客造成實際損失者，Lenovo 之完全賠償責任僅限於 貴客戶為求償「機器」所支付之費用。

## 英國

**賠償上限：**本節之各項條款皆由下列資料取代：

就本節而言，稱「違約行為」者，係指 Lenovo 一方所致與有限保證聲明主旨相關之一切行為、陳述、疏忽或疏失，Lenovo 應就此等行為、陳述、疏忽或疏失對 貴客戶負起契約或民事侵權行為法定賠償責任。大體上共同導致或促成相同滅失或損害之多項「違約行為」，應視為一項「違約行為」。



因 Lenovo 違約或其他可歸責事由，致 貴客戶得向 Lenovo 提出賠償之請求時，

本節制定 Lenovo 之賠償責任範圍及 貴客戶之唯一補救方法。

1. Lenovo 應就下列各項接受無限賠償責任：
  - a. Lenovo 之疏失所致死亡或人身傷害；及
  - b. Lenovo 違反 Sale of Goods Act 1979 第 12 節或 Supply of Goods 第 2 節，及 Services Act 1982 中所默示之義務，或違反其中一節之法定修訂或重新制定之義務。
2. 依下列 **Lenovo 毋需負責賠償之項目**之規定，就 Lenovo 之疏失所致物之實體損害，Lenovo 應接受無限賠償責任。
3. 就任一「違約行為」所致實際損害，Lenovo 之完全賠償責任不得超過應支付採購總價之 125% 或 貴客戶因「機器」直接關聯於該「違約行為」而支付之金額之 125%。

這些限制亦適用於 Lenovo 供應商、經銷商及「服務供應商」。此等限制規定 Lenovo 與此等供應商、經銷商及「服務供應商」之連帶責任上限。

### Lenovo 毋需負責賠償之項目

不論在何種情況下，Lenovo、其供應商、其經銷商或其「服務供應商」對下列各項皆不負任何責任，即使 Lenovo、其供應商、其經銷商或其「服務供應商」被告知該等損失有可能發生，亦同，但上列項目 1 所提一切賠償責任，不在此限：

1. 資料之滅失或損害；
2. 特殊損失、間接損失或衍生性損失；或
3. 利潤損失、營業損失、收益損失、商譽損失或預期節餘損失。

---

## 第三部分 - 保證資訊

本「第三部分」提供 貴客戶之「機器」適用之保證資訊，包括 Lenovo 所提供之保固期間與保固服務類型。

### 保固期間

保固期間視各國家或各地區而定，茲將其載明於下表。請注意：「地區」意指中國香港特別行政區或中國澳門特別行政區。

零件一年和人工一年保固期限，是指 Lenovo 保固期限第一年會提供的零件和人工服務。

### Lenovo USB 2.0 Super Multi-Burner Drive (配備 LightScribe 功能)

採購國家或地區	保固期間	保固服務類型
全球	一年	7

### 保固服務類型

必要時，「服務供應商」應依上表所指定或以下所述之「機器」保固服務類型，為 貴客戶提供修復或交換服務。服務時間的安排將視您來電的時間而定，並會受限於是否能取得零件。服務水準係回應時間之目標，而非保證。全球各服務處不一定皆能提供上表所定之保固服務水準，此外，在「服務供應商」正常服務區域外可能需要收取額外費用；請洽詢 貴客戶當地的「服務供應商」業務代表或經銷商，以取得各國家或地區與各服務處之特定資訊。

#### 1. 客戶可自行更換組件 (CRU) 服務

Lenovo 將運送 CRU 給 貴客戶自行安裝。層級 1 CRU 的安裝十分簡單，層級 2 CRU 則需一些技術能力與工具。CRU 資訊及更換指示隨同 貴客戶之機器一起出貨，且 貴客戶得隨時要求 Lenovo 提供該等資訊及指示。依 貴客戶「機器」適用保固服務類型之規定，可以要求「服務供應商」代為安裝 CRU，而無需

額外費用。Lenovo 應於隨同替換 CRU 一起出貨之著作物中載明不良 CRU 應否送回 Lenovo。若應送回，1) 替換 CRU 出貨時應檢附送回指示及容器；及 2) 若 Lenovo 於 貴客戶收受替換品後三十日內未收到該不良 CRU，Lenovo 得向 貴客戶索取該替換 CRU 之費用。

## 2. 現場服務

「服務供應商」得於 貴客戶所在處修復或交換故障之「機器」，並驗證其運作狀況。貴客戶應提供適當工作區，以利 Lenovo 機器之拆解與重新組裝。該區應保持乾淨，並具備良好照明，以利工作之進行。就部分「機器」而言，其某些修復可能需要將「機器」送至指定的服務中心。

## 3. 郵寄或倉庫服務 \*

貴客戶應切斷故障「機器」之連線，以利「服務供應商」安排收取事宜之進行。Lenovo 將提供運送用集裝箱予 貴客戶，供 貴客戶將「機器」運往指定服務中心。貴客戶之「機器」將由貨運人員收取後交付至指定服務中心。服務中心將於修復或交換後，將「機器」送回至 貴客戶所在處。貴客戶應負責其安裝與驗證事宜。

## 4. 客戶運送或郵寄服務

貴客戶應依「服務供應商」指定方式將妥善包裝之故障「機器」運送或郵寄至指定地點（費用應預先支付，但 Lenovo 另有規定者不在此限）。在修復或交換「機器」後，將通知 貴客戶收回該「機器」，若為郵寄服務，Lenovo 將負擔將「機器」歸還 貴客戶之費用，但 貴客戶之「服務供應商」另有規定者不在此限。貴客戶應負責後續之安裝與驗證事宜。

## 5. CRU 及現場服務

本保固服務類型係類型 1 及類型 2 之組合（請參閱上列說明）。

## 6. CRU 及郵寄或倉庫服務

本保固服務類型係類型 1 及類型 3 之組合（請參閱上列說明）。

## 7. CRU 及客戶運送或郵寄服務

本保固服務類型係類型 1 及類型 4 之組合（請參閱上列說明）。

當列出類型 5、6 或 7 的保固服務時，貴客戶之「服務供應商」會判斷維修適用的保固服務類型。

\* 這個類型的服務在部分國家也稱為 ThinkPad EasyServ 或 EasyServ。

如欲取得保固服務，請聯絡「服務供應商」。在加拿大或美國境內，請電洽：1-800-IBM-SERV (426-7378)。其他國家或地區，請造訪 <http://www.lenovo.com/support/phone>。

---

## 墨西哥保證補充事項

本補充事項是 Lenovo 有限保證聲明的一部分，僅適用於墨西哥共和國境內分佈販售的產品。若有衝突，則以本補充事項為準。

所有預載於設備中的軟體程式從購買日算起只有 30 天的安裝缺陷保證。Lenovo 對於軟體程式的資訊，和/或其他任何由您自行安裝，或在購買產品之後安裝的軟體程式無須負責。

保證中不負擔的費用的服務應該在下次授權之前向最終使用者收費。

如需保固維修，請電洽客戶支援中心：001-866-434-2080，會有專人告知最近的「授權服務中心」地點。若您所在國家或地區 70 公里之內並無「授權服務中心」，Lenovo 保證將產品運送到最近的「授權服務中心」，不收取運送產生的相關費用。請電洽最近的「授權服務中心」，取得必要的產品出廠批准和資訊，以及出廠地址。

如需「授權服務中心」清單，請造訪：

<http://www.lenovo.com/mx/es/servicios>

製造商：

**SCI Systems de México, S.A. de C.V.**  
**Av. De la Solidaridad Iberoamericana No. 7020**  
**Col. Club de Golf Atlas**  
**El Salto, Jalisco, México**  
**C.P. 45680,**  
**Tel. 01-800-3676900**

業務行銷處：

**Lenovo de México, Comercialización y**  
**Servicios, S. A. de C. V.**  
**Alfonso Nápoles Gándara No 3111**  
**Parque Corporativo de Peña Blanca**  
**Delegación Álvaro Obregón**  
**México, D.F., México**  
**C.P. 01210,**  
**Tel. 01-800-00-325-00**



---

## 附錄 E. 電子放射注意事項

下列資訊適用於 **Lenovo USB 2.0 Super Multi-Burner Drive (配備 LightScribe 功能)**。

---

### 美國聯邦通訊委員會 (FCC) 符合性宣告

#### Lenovo USB 2.0 Super Multi-Burner Drive (With LightScribe) - (41N5565)

This equipment has been tested and found to comply with the limits for a Class B digital device, pursuant to Part 15 of the FCC Rules. These limits are designed to provide reasonable protection against harmful interference in a residential installation. This equipment generates, uses, and can radiate radio frequency energy and, if not installed and used in accordance with the instructions, may cause harmful interference to radio communications. However, there is no guarantee that interference will not occur in a particular installation. If this equipment does cause harmful interference to radio or television reception, which can be determined by turning the equipment off and on, the user is encouraged to try to correct the interference by one or more of the following measures:

- Reorient or relocate the receiving antenna.
- Increase the separation between the equipment and receiver.
- Connect the equipment into an outlet on a circuit different from that to which the receiver is connected.
- Consult an authorized dealer or service representative for help.

Lenovo is not responsible for any radio or television interference caused by using other than recommended cables and connectors or by unauthorized changes or modifications to this equipment. Unauthorized changes or modifications could void the user's authority to operate the equipment.

This device complies with Part 15 of the FCC Rules. Operation is subject to the following two conditions: (1) this device may not cause harmful interference, and (2) this device must accept any interference received, including interference that may cause undesired operation.

Responsible party:

Lenovo (United States) Incorporated  
One Manhattanville Road  
Purchase, New York 10577  
Telephone: (919) 254-0532



Tested To Comply  
With FCC Standards

FOR HOME OR OFFICE USE

加拿大工業部 Class B 放射規章聲明

This Class B digital apparatus complies with Canadian ICES-003.

**Avis de conformité à la réglementation d'Industrie Canada**

Cet appareil numérique de la classe B est conforme à la norme NMB-003 du Canada.

歐盟 EMC Directive (89/336/EEC) 修訂為 Directive 93/86/EEC EN 55022 class B 符合性宣告

Deutschsprachiger EU Hinweis:

#### Hinweis für Geräte der Klasse B EU-Richtlinie zur

**Elektromagnetischen Verträglichkeit** Dieses Produkt entspricht den Schutzanforderungen der EU-Richtlinie 89/336/EWG zur Angleichung der Rechtsvorschriften über die elektromagnetische Verträglichkeit in den EU-Mitgliedsstaaten.

und hält die Grenzwerte der EN 55022 Klasse B ein.

Um dieses sicherzustellen, sind die Geräte wie in den Handbüchern beschrieben zu installieren und zu betreiben. Des Weiteren dürfen auch nur von der Lenovo empfohlene Kabel angeschlossen werden. Lenovo übernimmt keine Verantwortung für die Einhaltung der Schutzanforderungen, wenn das Produkt ohne Zustimmung der Lenovo verändert bzw. wenn Erweiterungskomponenten von Fremdherstellern ohne Empfehlung der Lenovo gesteckt/eingebaut werden.

**Deutschland: Einhaltung des Gesetzes über die elektromagnetische Verträglichkeit von Geräten** Dieses Produkt entspricht dem "Gesetz über die elektromagnetische Verträglichkeit von Geräten (EMVG)". Dies ist die Umsetzung der EU-Richtlinie 89/336/EWG in der Bundesrepublik Deutschland.

**Zulassungsbescheinigung laut dem Deutschen Gesetz über die elektromagnetische Verträglichkeit von Geräten (EMVG) vom 18. September 1998 (bzw. der EMC EG Richtlinie 89/336) für Geräte der Klasse B** Dieses Gerät ist berechtigt, in Übereinstimmung mit dem Deutschen EMVG das EG-Konformitätszeichen - CE - zu führen.

Verantwortlich für die Konformitätserklärung nach Paragraf 5 des EMVG ist die Lenovo (Deutschland) GmbH, Pascalstr. 100, D-70569 Stuttgart. Informationen in Hinsicht EMVG Paragraf 4 Abs. (1) 4:

**Das Gerät erfüllt die Schutzanforderungen nach EN 55024 und EN 55022 Klasse B.**

## 歐盟 (EU) - 電磁相容性指令

This product is in conformity with the protection requirements of EU Council Directive 89/336/ECC on the approximation of the laws of the Member States relating to electromagnetic compatibility. Lenovo cannot accept responsibility for any failure to satisfy the protection requirements resulting from a non-recommended modification of the product, including the fitting of option cards from other manufacturers.

This product has been tested and found to comply with the limits for Class B Information Technology Equipment according to European Standard EN 55022. The limits for Class B equipment were derived for typical residential environments to provide reasonable protection against interference with licensed communication devices.

### Avis de conformité à la directive de l'Union Européenne

Le présent produit satisfait aux exigences de protection énoncées dans la directive 89/336/CEE du Conseil concernant le rapprochement des législations des Etats membres relatives à la compatibilité électromagnétique. Lenovo décline toute responsabilité en cas de non-respect de cette directive résultant d'une modification non recommandée du produit, y compris l'ajout de cartes en option non Lenovo.

Ce produit respecte les limites des caractéristiques d'immunité des appareils de traitement de l'information définies par la classe B de la norme européenne EN 55022 (CISPR 22). La conformité aux spécifications de la classe B offre une garantie acceptable contre les perturbations avec les appareils de communication agréés, dans les zones résidentielles.

### Unión Europea - Normativa EMC

Este producto satisface los requisitos de protección del Consejo de la UE, Directiva 89/336/CEE en lo que a la legislación de los Estados Miembros sobre compatibilidad electromagnética se refiere.

Lenovo no puede aceptar responsabilidad alguna si este producto deja de satisfacer dichos requisitos de protección como resultado de una modificación no recomendada del producto, incluyendo el ajuste de tarjetas de opción que no sean Lenovo.

Este producto ha sido probado y satisface los límites para Equipos Informáticos Clase B de conformidad con el Estándar Europeo EN 55022. Los límites para los equipos de Clase B se han establecido para entornos residenciales típicos a fin de proporcionar una protección razonable contra las interferencias con dispositivos de comunicación licenciados.

### Unione Europea - Direttiva EMC (Conformità elettromagnetica)

Questo prodotto è conforme alle normative di protezione ai sensi della Direttiva del Consiglio dell'Unione Europea 89/336/CEE sull'armonizzazione legislativa degli stati membri in materia di compatibilità elettromagnetica.

Lenovo non accetta responsabilità alcuna per la mancata conformità alle normative di protezione dovuta a modifiche non consigliate al prodotto, compresa l'installazione di schede e componenti di marca diversa da Lenovo.

Le prove effettuate sul presente prodotto hanno accertato che esso rientra nei limiti stabiliti per le apparecchiature di informatica Classe B ai sensi della Norma Europea EN 55022. I limiti delle apparecchiature della Classe B sono stati stabiliti al fine di fornire ragionevole protezione da interferenze mediante dispositivi di comunicazione in concessione in ambienti residenziali tipici.

### 韓國 Class B 相容性聲明

이 기기는 가정용으로 전자파 적합등록을 한 기기로서  
주거지역에서는 물론 모든 지역에서 사용할 수 있습니다.

### 日本 VCCI Class B 相容性聲明

この装置は、情報処理装置等電波障害自主規制協議会（VCCI）の基準に基づきクラスB情報技術装置です。この装置は、家庭環境で使用することを目的としていますが、この装置がラジオやテレビジョン受信機に近接して使用されると、受信障害を引き起こすことがあります。  
取扱説明書に従って正しい取り扱いをして下さい。

日本每相電流小於或等於 20 A 之產品相容性聲明

高調波電流規格 JIS C 61000-3-2 適合品

台灣適用之 Lenovo 產品服務資訊

**台灣 Lenovo 產品服務資訊如下：**

**荷蘭商思惟電腦產品股份有限公司台灣分公司**

**台北市信義區信義路五段七號十九樓之一**

**服務電話：0800-000-700**

**lenovo**

Part Number: 41N5631

Printed in China

(1P) P/N: 41N5631

