

lenovo

L193 Wide Flat Panel Monitor

Guida per l'utente

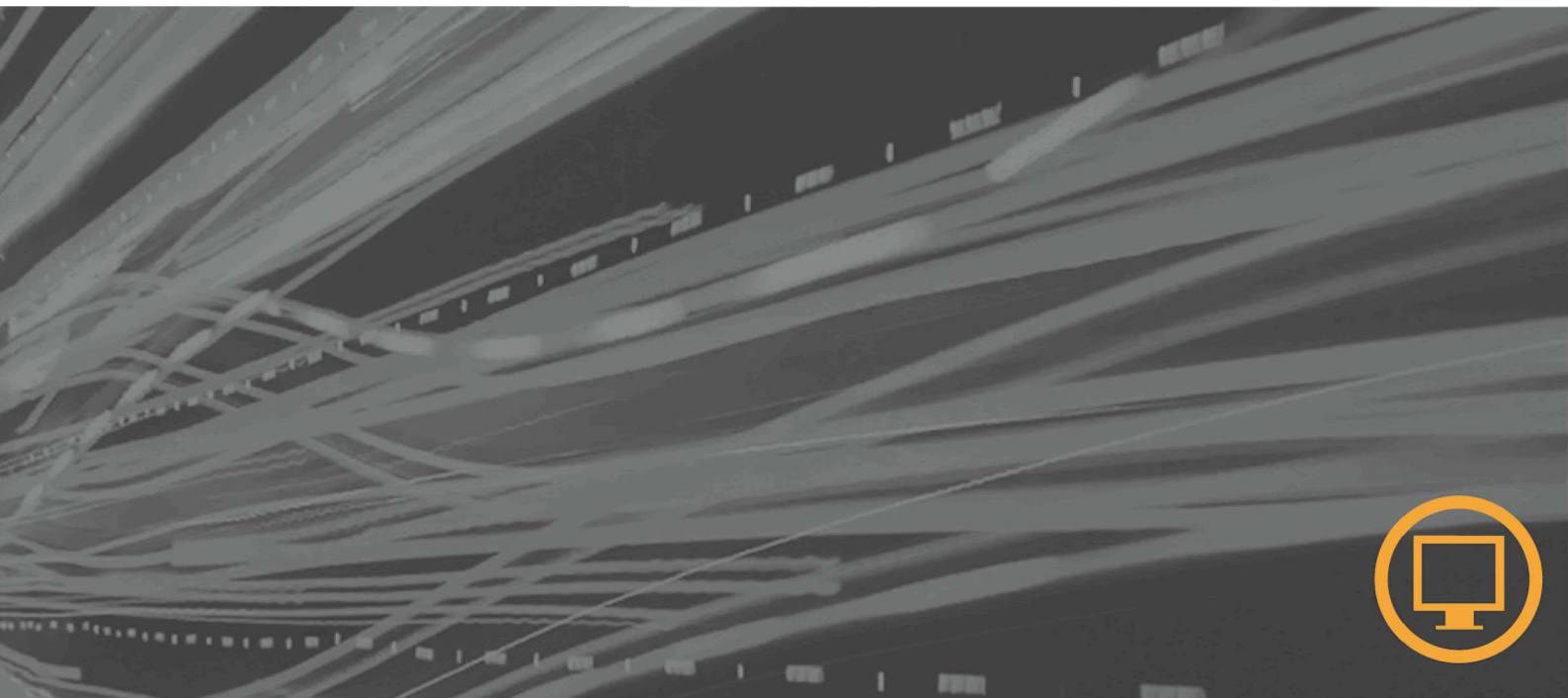

Numeri del prodotto

6920-AS 1

Prima edizione (gennaio 2007)

© Copyright Lenovo 2007

Tutti i diritti riservati.

Indice

Informazioni sulla sicurezza	iv
Capitolo 1. Informazioni preliminari	1-1
Contenuto	1-1
Collegamento della base e gestione del video	1-1
Panoramica del prodotto	1-2
Regolazione dell'inclinazione	1-2
Controlli del monitor	1-2
Impostazione del video	1-3
Collegamento e accensione del video	1-3
Registrazione delle opzioni.....	1-5
Capitolo 2. Regolazione e utilizzo del video	2-1
Comfort e accesso facilitato	2-1
Disposizione dell'area di lavoro	2-1
Consigli rapidi per le abitudini di lavoro corrette	2-2
Informazioni sull'accesso facilitato	2-2
Regolazione delle immagini visualizzate	2-3
Utilizzo dei controlli di accesso diretto	2-3
Utilizzo dei controlli OSD (On-Screen Display).....	2-3
Selezione di una modalità video supportata.....	2-5
Nozioni sul risparmio di energia	2-6
Manutenzione del video.....	2-7
Scollegamento del supporto del video.....	2-7
Capitolo 3. Informazioni di riferimento	3-1
Specifiche del video.....	3-1
Risoluzione dei problemi	3-2
Installazione manuale dell'immagine	3-3
Installazione manuale del driver del video	3-4
Informazioni sull'assistenza tecnica	3-6
Appendice A. Supporto e assistenza	A-1
Supporto tecnico in linea	A-1
Supporto tecnico per telefono.....	A-1
Appendice B. Informazioni particolari	B-1
Marchi	B-2

Informazioni sulla sicurezza

Before installing this product, read the Safety Information.

مجب، يجب قراءة ذات السلامة

Antes de instalar este produto, leia as Informações de Segurança.

在安装本产品之前，请仔细阅读 Safety Information (安全信息)。

Prije instalacije ovog produkta obavezno pročitajte Sigurnosne Upute.

Prije instalacije ovog produkta obavezno pročitajte Sigurnosne Upute.

Před instalací tohoto produktu si přečtěte příručku bezpečnostních instrukcí.

Læs sikkerhedsforskrifterne, før du installerer dette produkt.

Ennen kuin asennat tämän tuotteen, lue turvaohjeet kohdasta Safety Information.

Avant d'installer ce produit, lisez les consignes de sécurité.

Vor der Installation dieses Produkts die Sicherheitshinweise lesen.

Πριν εγκαταστήσετε το προϊόν αυτό, διαβάστε τις πληροφορίες ασφαλείας (safety information).

לפני שתקינו מוצר זה, קראו את הוראות הבטיחות.

A termék telepítése előtt olvassa el a Biztonsági előírásokat!

Prima di installare questo prodotto, leggere le Informazioni sulla Sicurezza.

製品の設置の前に、安全情報をお読みください。

본 제품을 설치하기 전에 안전 정보를 읽으십시오.

Пред да се инсталира овој продукт, прочитајте информацијата за безбедност.

Lees voordat u dit product installeert eerst de veiligheidsvoorschriften.

Les sikkerhetsinformasjonen (Safety Information) før du installerer dette produktet.

Przed zainstalowaniem tego produktu, należy zapoznać się z książką "Informacje dotyczące bezpieczeństwa" (Safety Information).

Antes de instalar este produto, leia as Informações sobre Segurança.

Перед установкой продукта прочтите инструкции по технике безопасности.

Pred inštaláciou tohto produktu si prečítajte bezpečnostné informácie.

Pred namestitvijo tega proizvoda preberite Varnostne informacije.

Antes de instalar este producto lea la información de seguridad.

Läs säkerhetsinformationen innan du installerar den här produkten.

在安装本产品之前，請先閱讀『安全資訊』。

Capitolo 1. Informazioni preliminari

Questa Guida per l'utente contiene le informazioni dettagliate sul video a schermo piatto. Per una rapida panoramica, consultare Setup Poster, fornito con il video.

Contenuto

Il pacchetto del prodotto deve includere i seguenti elementi:

- Setup Poster del video a schermo piatto
- Guida alla garanzia, risoluzione dei problemi e alla sicurezza del video
- CD Riferimento e Driver
- Video a schermo piatto
- Cavo di alimentazione
- Cavo di interfaccia analogica collegato al video

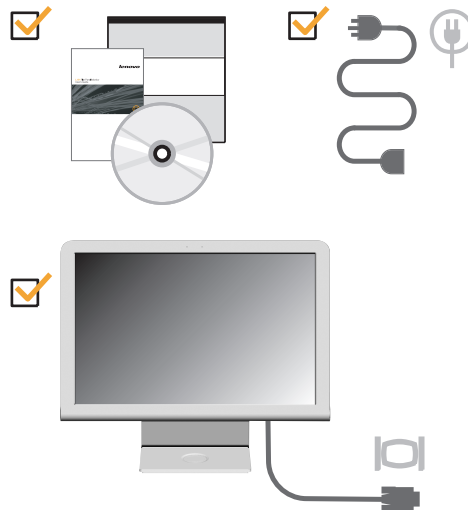

Collegamento della base e gestione del video

Per impostare il video, consultare le seguenti illustrazioni.

Nota: Non toccare la superficie del video. L'area del video è di vetro e può essere danneggiata da una manipolazione errata o da una pressione eccessiva.

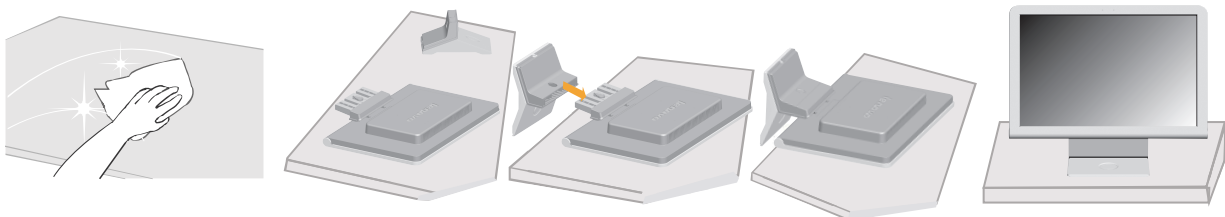

Panoramica del prodotto

Questa sezione fornisce informazioni sulla regolazione delle posizioni del monitor e sull'impostazione dei controlli utente.

Regolazione dell'inclinazione

L'illustrazione che segue mostra la portata dell'angolo d'inclinazione del monitor. Fare riferimento alla sezione "Collocazione del monitor" a pagina **Error! Bookmark not defined.**

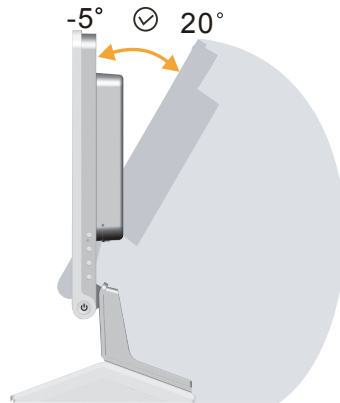

Controlli del monitor

I controlli sulla destra del monitor abilitano a regolare lo schermo.



Per informazioni su come utilizzare questi controlli, consultare la sezione "Regolazione delle immagini visualizzate" a pagina 2-3.

Impostazione del video

Questa sezione fornisce le istruzioni sull'installazione del monitor.

Collegamento e accensione del video

Nota: Consultare le Informazioni sulla sicurezza situato nella Guida alla garanzia, *risoluzione dei problemi e alla sicurezza del video prima di utilizzare questa procedura.*

1. Spegner l'elaboratore e tutte le unità collegate e scollegare il cavo di alimentazione dell'elaboratore.

AC IN



2. Collegare il cavo di segnale analogico alla porta video, posta sul retro dell'elaboratore.

Nota: Un'estremità del cavo di segnale è già stata collegata al video.

D-SUB

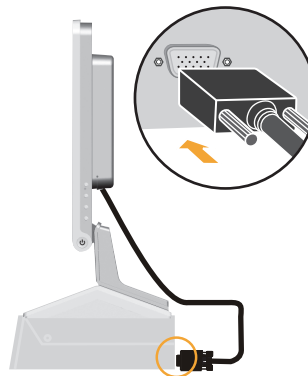

3. Inserire il cavo di alimentazione al video, quindi collegare il cavo di alimentazione del video e il cavo dell'elaboratore ad una presa elettrica funzionante.

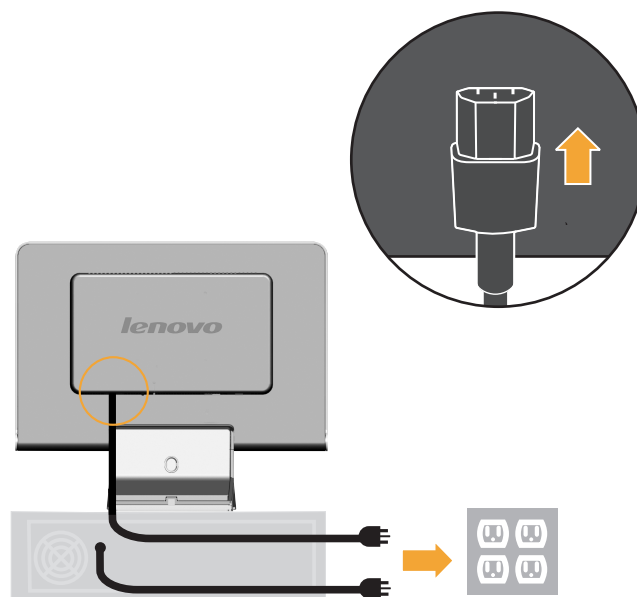

4. Accendere il video e l'elaboratore.

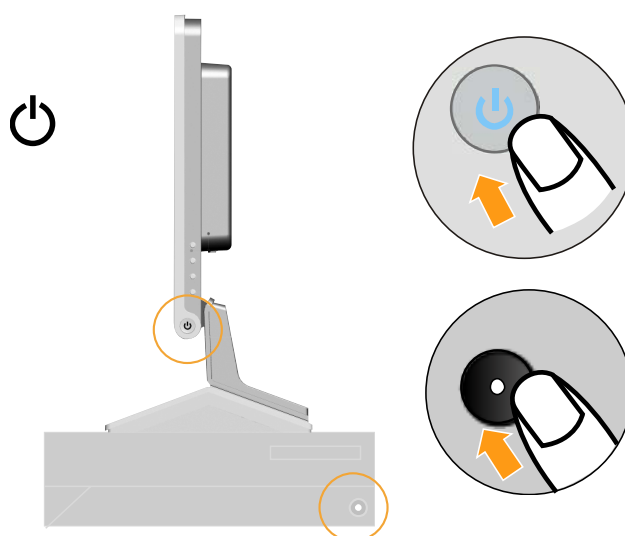

5. Per installare il driver video, inserire il CD Riferimento e Driver, fare clic su Installa driver e seguire le istruzioni visualizzate.



6. Per ottimizzare l'immagine del video, premere il tasto Installazione automatica dell'immagine. L'installazione automatica dell'immagine richiede l'accensione del video per almeno 15 minuti. Non viene richiesto per il normale funzionamento.

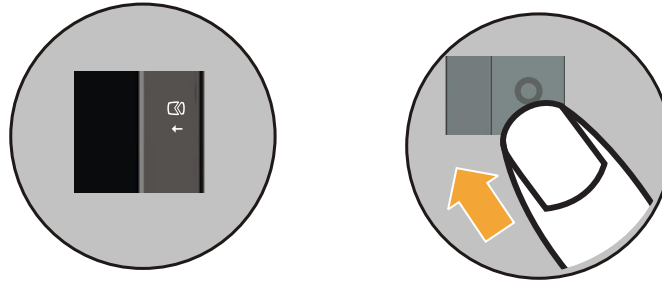

Nota: Se con la regolazione automatica dell'immagine non si ottiene l'immagine preferita, eseguire l'impostazione manuale dell'immagine. Fare riferimento alla sezione "Installazione manuale dell'immagine", a pagina 3-3, per altre informazioni.

Registrazione delle opzioni

Grazie per aver scelto questo prodotto Lenovo™. Effettuare la registrazione del prodotto e fornire le informazioni per rendere migliore l'assistenza in futuro. La collaborazione è importante per lo sviluppo dei prodotti e dei servizi, oltre allo sviluppo delle comunicazioni. Registrare l'opzione sul seguente sito:

<http://www.lenovo.com/register>

Lenovo invierà le informazioni e gli aggiornamenti relativi al prodotto registrato a meno che non venga indicato nel questionario del sito Web che non si desidera ricevere ulteriori informazioni.

Capitolo 2. Regolazione e utilizzo del video

Questa sezione fornisce le istruzioni sulla regolazione e sull'uso del monitor.

Comfort e accesso facilitato

Una corretta postura ergonomica è importante per ottenere il meglio dal personal computer e per evitare disagi. Disporre la propria area di lavoro e l'attrezzatura per adattare le esigenze personali e il tipo di lavoro da eseguire. Inoltre, utilizzare abitudini di lavoro corrette per ottimizzare le prestazioni e il comfort quando si utilizza il computer.

Per ulteriori informazioni dettagliate su uno di questi argomenti, visitare il sito Web Healthy Computing all'indirizzo:
<http://www.Lenovo.com/healthycomputing/>

Disposizione dell'area di lavoro

Usare una superficie dall'altezza appropriata e con spazio utile sufficiente a consentire di lavorare comodamente.

Organizzare la propria area di lavoro per disporre i materiali e l'attrezzatura necessari. Tenere l'area di lavoro pulita e pulire i materiali utilizzati solitamente e posizionare gli elementi utilizzati di frequente, ad esempio il mouse del computer o il telefono.

L'installazione e la posizione dell'attrezzatura giocano un ruolo importante nella postura di lavoro. I seguenti argomenti descrivono come ottimizzare l'installazione dell'attrezzatura per ottenere un'ottima postura di lavoro.

Collocazione del monitor

Posizionare e regolare il video per un'ottima visualizzazione considerando i seguenti elementi:

- **Distanza della vista:** Mantenere una distanza dal video di circa 510 - 760 mm e tale distanza può variare in base alla luce nella stanza e all'ora del giorno. È possibile raggiungere distanze diverse riposizionando il video o modificando la postura o la posizione della sedia. Utilizzare una distanza confort.
- **Altezza del video:** posizionare il video in modo tale che la testa ed il collo siano in posizione confortevole e neutrale (verticali o diritti). Se l'altezza del video non può essere regolata, è possibile posizionare dei libri o altri oggetti solidi al di sotto della base del video per raggiungere l'altezza desiderata. Un'istruzione generale è posizionare il video in modo tale che la parte superiore del video sia all'altezza o leggermente al di sotto dell'altezza degli occhi. Tuttavia, ottimizzare l'altezza del video in modo tale che la linea del sito tra gli occhi ed il centro del video siano adatti alle proprie preferenze per una distanza confortevole.
- **Inclinazione:** regolare l'inclinazione del video per ottimizzare il video e per tenere la testa ed il collo in posizione naturale.
- **Posizione generale:** posizionare il video per evitare bagliori o riflessi causati da lampade o da sorgenti di luce esterne.

Di seguito sono riportati alcuni consigli per una vista confortevole del video:

- Utilizzare un'adeguata illuminazione per il tipo di lavoro che si esegue.
- Utilizzare i controlli per la regolazione delle immagini, contrasto e luminosità, per ottimizzare le immagini visualizzate.
- Tenere pulito il video in modo tale da poter evidenziare le immagini visualizzate.

Un'attività visiva concentrata e prolungata può essere stancante. Allontanarsi periodicamente dal video e focalizzare oggetti distanti per consentire il rilassamento dei muscoli degli occhi. In caso di affaticamento agli occhi e di difficoltà visive, consultare un oculista

Consigli rapidi per le abitudini di lavoro corrette

Le seguenti informazioni costituiscono un riepilogo di alcuni importanti fattori per garantire comfort e produttività durante l'utilizzo del computer.

- **La postura corretta inizia con l'installazione dell'attrezzatura:** la posizione dell'area di lavoro e l'installazione dell'attrezzatura ha un grande effetto sulla postura quando si utilizza il computer. Ottimizzare la posizione e l'orientamento della propria attrezzatura seguendo i consigli riportati nella sezione "Disposizione dell'area di lavoro" a pagina 2-1 in modo tale da poter mantenere una postura confortevole e produttiva. Inoltre, utilizzare le funzioni per la regolazione dei componenti del computer o la fornitura di ufficio per adattare al meglio le proprie preferenze.
- **Cambiamenti minori della postura possono evitare disagi:** È importante mantenere una postura corretta se si trascorre un lungo periodo di tempo davanti all'elaboratore. Evitare di assumere la stessa postura per un tempo eccessivo. Apportare modifiche minori periodicamente nella postura per eliminare qualsiasi eventuale disagio. L'utilizzo di adattamenti della fornitura di ufficio o dell'attrezzatura garantisce una postura corretta.
- **Interruzioni brevi e periodiche garantiscono una corretta posizione di lavoro:** poiché la posizione di lavoro è un'attività statica, è importante fare brevi pause di lavoro. Periodicamente, alzarsi dalla propria area di lavoro, fare stretching, camminare o diversamente fare una breve interruzione. Una breve interruzione dal lavoro consente un'ottima postura.

Informazioni sull'accesso facilitato

Lenovo si impegna a fornire un accesso facilitato alle informazioni ed alla tecnologia agli utenti affetti da disabilità. Con le tecnologie di assistenza, gli utenti possono accedere alle informazioni nel modo più appropriato per la loro disabilità. Per altre informazioni sull'accessibilità del prodotto, visitare il sito:

<http://www-03.ibm.com/research/accessibility/requests/accvpat.nsf/lenovo-bidx?OpenForm>

Regolazione delle immagini visualizzate



Questa sezione descrive i controlli usati per regolare l'immagine del monitor.

Utilizzo dei controlli di accesso diretto

I controlli di accesso diretto possono essere utilizzati quando non appare il video OSD (On Screen Display).

Note: I controlli di accesso diretto sono di colore blu.

Tabella 2-1. Controlli di accesso diretto

Icona	Controllo	Descrizione
	Installazione delle immagini	Attiva la regolazione automatica delle immagini.
	Novo Vision	Accesso diretto a NOVO Vision.
	Menu	Blocca o sblocca il menu OSD.

Utilizzo dei controlli OSD (On-Screen Display)

Le impostazioni regolabili mediante i controlli dell'utente sono visualizzate sul pannello OSD (On-Screen Display), come mostrato di seguito.

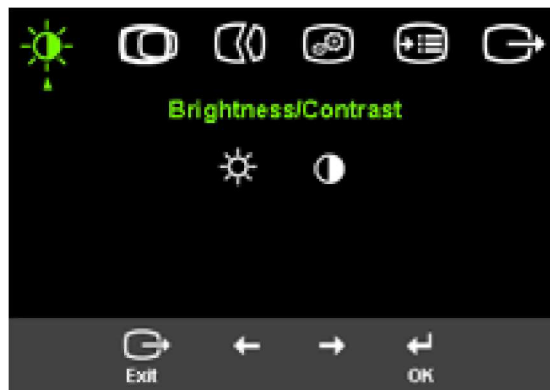

Per utilizzare i controlli:















1. Premere  per aprire il menu OSD principale.
2. Utilizzare  o  per spostarsi tra le icone. Selezionare un'icona e premere  per accedere a tale funzione. Se viene visualizzato un menu secondario, è possibile spostarsi tra le opzioni utilizzando  o , per apportare le regolazioni. Premere  to select that function. Use  or  to make adjustments. Press  per salvare.
3. Premere  per spostarsi nei menu secondari ed uscire dal pannello OSD.
4. Tenere premuto  per 10 secondi per bloccare il pannello OSD. Tale operazione impedisce regolazioni accidentali al video OSD. Tenere premuto  per 10 secondi per sbloccare il pannello OSD e consentire le regolazioni al pannello OSD.
5. Abilita la funzione DDC/CI per impostazione predefinita. Usare il tasto Exit (Esci) del menu OSD, tenere premuto per 10 secondi il tasto  per abilitare/disabilitare la funzione DDC/CI. Sullo schermo è visualizzato il messaggio "DDC/CI disabled" (DDC/CI disabilitato).

Tabella 2-2. Funzioni OSD



















Icona OSD nel menu principale	Menu secondario	Descrizione
 Descrizione	 Luminosità	Regola la luminosità
	 Contrasto	Regola la differenza tra le aree luminose e scure
 Posizione immagini	 Posizione orizzontale	Sposta le immagini da sinistra o da destra.
	 Posizione verticale	Sposta le immagini dall'alto o dal basso.
 Installazione immagini	 Automatico	Ottimizza automaticamente le immagini.
	 Manuale	Ottimizza manualmente le immagini. Consultare la sezione "Installazione manuale dell'immagine" a pagina 3-3. Orologio Fase Salva
 Proprietà immagini	 Colore	Regola l'intensità del rosso, verde e blu. In modalità sRGB la luminosità ed il contrasto non possono essere regolati.
	Modo di preimpostazione	<ul style="list-style-type: none"> •Predefinito •sRGB •Rossastro •Bluastro
	Personalizzato	<ul style="list-style-type: none"> • Rosso: aumenta o riduce la saturazione del 'rosso' nelle immagini. • Verde: aumenta o riduce la saturazione del 'verde' nelle immagini. • Blu: aumenta o riduce la saturazione del 'blu' nelle immagini. • Salva: salva le opzioni di colore personalizzate.
 Opzioni	 Informazioni	Mostra la risoluzione, la velocità di aggiornamento e i dettagli del prodotto. Nota: Questo pannello non consente alcuna modifica alle impostazioni.
	 Lingua	Questa sezione elenca le lingue supportate dal video. Note: La lingua scelta influenza solo la lingua del video OSD. Non ha effetto sul software eseguito.

Tabella 2-2. Funzioni OSD (Continua)

Icona OSD nel menu principale	Menu secondario	Descrizione
 Opzioni	 Posizione menu	La Posizione menu regola la posizione dei menu sul video.
	Predefinito	Il valore predefinito reimposta le impostazioni predefinite della posizione di menu.
	Personalizzato	<ul style="list-style-type: none"> •Orizzontale: modifica la posizione orizzontale del video OSD. •Verticale: modifica la posizione verticale del video OSD. •Salva
	 Impostazioni predefinite	<ul style="list-style-type: none"> •Annulla •Reimposta Reimposta le impostazioni predefinite del video.
	Accesso facilitato	Controlla le impostazioni di menu e di pulsanti per le funzioni di accesso facilitato.  <i>Velocità di ripetizione del pulsante:</i> Selezionare ← o → per modificare. <ul style="list-style-type: none"> •Disattivo •Predefinito •Lento  Timeout del menu: imposta la durata di tempo in cui il video OSD resta attivo in seguito all'ultima selezione del pulsante.

Selezione di una modalità video supportata

La modalità video utilizzata viene controllata dall'elaboratore. Quindi, consultare la documentazione dell'elaboratore per i dettagli su come modificare le modalità video.

La forma, la posizione e la dimensione delle immagini potrebbero modificare quando viene modificata la modalità video. Si tratta di una condizione normale e l'immagine può essere regolata nuovamente utilizzando i controlli di immagine e l'installazione automatica delle immagini.

Diversamente dai monitor a tubi catodici (CRT), che richiedono un'alta frequenza di aggiornamento per minimizzare lo sfarfallio, la tecnologia LCD (Liquid Crystal Display) o TFT degli schermi piatti, sostanzialmente non è soggetta a sfarfallio.

Nota: Se il sistema è stato usato in precedenza con un monitor CRT ed

è correntemente configurato per visualizzare una modalità che esula dalla portata di questo monitor, sarà necessario ricollegare temporaneamente il monitor CRT per riconfigurare il sistema, preferibilmente su 1440 x 900 @ 60 Hz, che è la modalità NRD (Native Resolution Display).

Le modalità video mostrate di seguito sono state ottimizzate dalla casa produttrice.

Tabella 2-3. Modalità video predefinite

Orientamento	Velocità di aggiornamento
640 x 480	60 Hz, 66Hz, 72Hz, 75Hz
720 x 400	70 Hz
800 x 600	60 Hz, 72 Hz, 75 Hz
1024x768	60 Hz, 70 Hz, 75 Hz
1280x1024	60 Hz, 70 Hz, 72Hz, 75Hz, 76Hz
1440 x 900	60 Hz, 75 Hz

Nozioni sul risparmio di energia

Il risparmio di energia viene richiamato quando l'elaboratore riconosce che non è stato utilizzato il mouse o la tastiera per un periodo di tempo definito dall'utente. Sono presenti diversi stati come descritto nella seguente tabella.

Per le prestazioni ottimali, spegnere il video alla fine della giornata di lavoro o quando non viene più utilizzato l'elaboratore.

Tabella 2-4. Indicatore di alimentazione

Stato	Indicatore di alimentazione	Video	Ripristino	Conformità
Acceso	Blu acceso	Normale		
Attesa/Sospensione	Ambra continuo	Vuoto	Premere un tasto o spostare il mouse È possibile che ci sia un leggero ritardo prima di visualizzare nuovamente l'immagine. Nota: L'attesa si verifica anche se non viene visualizzato alcun output di immagini.	ENERGY STAR
Disattivo	Disattivo	Vuoto	Premere un tasto o spostare il mouse È possibile che ci sia un leggero ritardo prima di visualizzare nuovamente l'immagine.	ENERGY STAR

Manutenzione del video

Spegnere l'alimentazione prima di eseguire qualsiasi manutenzione al video.

Evitare di:

- Applicare acqua o liquido direttamente sul video.
- Utilizzare solventi o abrasivi.
- Utilizzare materiali di pulizia infiammabili per pulire il video o qualsiasi altra attrezzatura elettrica.
- Toccare l'area del video con oggetti abrasivi o affilati. Questo tipo di contatto potrebbe causare danni permanenti al video.
- Utilizzare detersivi che contengono una soluzione antistatica o additivi simili. Ciò potrebbe danneggiare la superficie dell'area del video.

Operazioni da eseguire:

- Inumidire leggermente un panno morbido con acqua e utilizzarlo per strofinare coperchi e il video.
- Rimuovere grasso o impronte con un panno umido e un poco di detersivo leggero.

Scollegamento del supporto del video

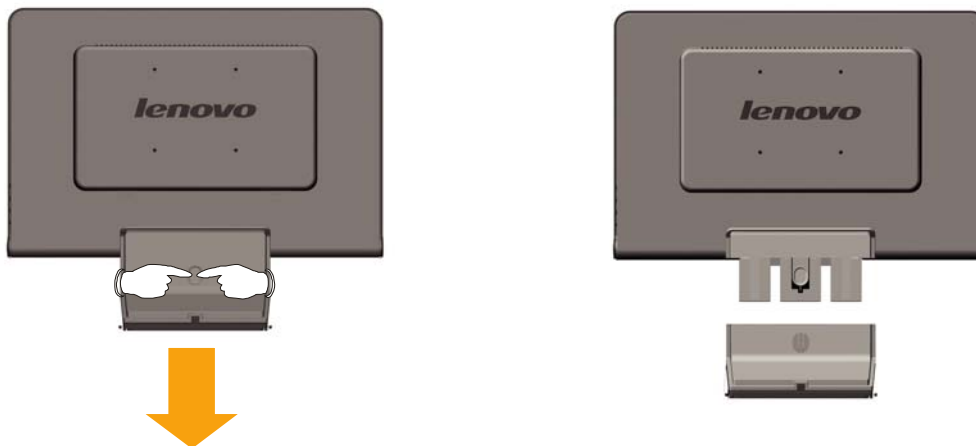

Capitolo 3. Informazioni di riferimento

Questa sezione contiene le specifiche del video, le istruzioni per installare manualmente il driver del video, le informazioni sulla risoluzione dei problemi e sull'assistenza tecnica.

Specifiche del video

Tabella 3-1. Specifiche del video per il modello tipo 6920-XX1

Dimensioni	Altezza Profondità Larghezza	400 mm (1 5.75 in.) 198 mm (7.79 in.) 464 mm (18.27 in.)
Supporto	Intervallo di inclinazione	-5°/+20°
Montaggio VESA	Supportato	100 mm Braccetto radiale venduto separatamente.
Immagine	Dimensione dell'immagine visualizzabile Altezza massima Larghezza massima Tono di pixel	481.4 mm (19.05 in.) 256.5 mm (10.1 in.) 255.15 mm (10.05 in.) 410.4 mm (16.16 in.) 408.24 mm (16.07 in.) 0.285 mm (0.011 in.) (V)
Input di alimentazione	Tensione alimentatore Valore massimo alimentatore	90 - 264 V CA, 60/50 ± 3 Hz 1,5 A
Consumo di energia Nota: Le cifre per il consumo di energia sono valide per il video e l'alimentatore associati.	Funzionamento normale Attesa/Sospensione Disattivo	<36 W < 2 W < 1 W
Input del video	Segnale di input Orientamento orizzontale Orientamento verticale Frequenza dell'orologio	Unità diretta analogica, 75 ohm 0,7 V 1440 pixels (max) 900 lines (max) 137 MHz
Comunicazioni	VESA DDC	CI
Modalità video supportate (Modalità standard VESA tra gli intervalli noti)	Frequenza orizzontale	30 kHz - 81 kHz
	Frequenza verticale	60 Hz - 75 Hz
	Risoluzione nativa	1440 x 900 @ 60 Hz
Temperatura	Operativo Deposito	Da 10° a 35°C
	Spedizione	Da -20° a 60° C Da -20° a 60° C
Umidità	Operativo	Da 10% a 80%
	Deposito	Da 5% a 95%
	Spedizione	Da 5% a 95%

Risoluzione dei problemi

Se si verificano problemi durante l'installazione o l'utilizzo del video, è possibile risolverli senza rivolgersi all'assistenza tecnica. Prima di contattare il fornitore o la Lenovo, intraprendere le azioni suggerite, che sono appropriate al problema verificatosi.

Table 3-2. Troubleshooting

Problem	Possible cause	Suggested action	Reference
Le parole " Fuori dall'intervallo" sono visualizzate e l'indicatore di alimentazione di colore verde lampeggia.	Il sistema è impostato su una modalità video che non è supportata dal video.	<ul style="list-style-type: none"> Se si sostituisce un video obsoleto, ricollegarlo e regolare la modalità video su un valore dell'intervallo specificato per il nuovo video. Se si utilizza un sistema Windows, riavviare il sistema in modalità sicura, quindi selezionare una modalità video supportata. Se tali opzioni non funzionano, contattare il centro di assistenza clienti. 	"Selezione di una modalità video supportata" a pagina 2-5
La qualità dell'immagine non è accettabile.	Il cavo di segnale del video non è collegato al video o al sistema in modo completo.	Verificare che il cavo di segnale sia stato collegato correttamente al sistema ed al video.	"Collegamento e accensione del video" a pagina 1-3
	Le impostazioni del colore potrebbero essere errate.	Selezionare un'altra impostazione di colore nel menu OSD.	"Regolazione delle immagini visualizzate" a pagina 2-3
	La funzione di installazione automatica dell'immagine non è stata eseguita.	Eseguire l'installazione automatica dell'immagine.	"Regolazione delle immagini visualizzate" a pagina 2-3
L'indicatore di alimentazione non è acceso e non viene visualizzata alcuna immagine.	<ul style="list-style-type: none"> L'indicatore di accensione/spegnimento del video non è acceso. Il cavo di alimentazione è allentato o scollegato. Non è presente alimentazione nella presa. 	<ul style="list-style-type: none"> Verificare che il cavo di alimentazione sia stato collegato correttamente. Verificare che la presa sia alimentata. Accendere il video. Provare ad utilizzare un altro cavo di alimentazione. Provare ad utilizzare un'altra presa elettrica. 	"Collegamento e accensione del video" a pagina 1-3







Tabella 3-2. Risoluzione dei problemi (Continua)

Problema	Causa possibile	Azione suggerita	Riferimento
Il video è vuoto e l'indicatore di alimentazione è ambra continuo o verde lampeggiante	Il video è in modalità Attesa/Sospension	<ul style="list-style-type: none"> • Premere un tasto della tastiera o spostare il mouse per ripristinare l'operazione. • Verificare le impostazioni Opzioni risparmio energia dell'elaboratore. 	"Nozioni sul risparmio di energia" a pagina 2-6
L'indicatore di alimentazione è verde, ma non viene visualizzata alcuna immagine.	Il cavo di segnale del video è allentato o scollegato dal sistema o dal video.	Il cavo del video è collegato al sistema correttamente.	"Collegamento e accensione del video" a pagina 1-3
	Il contrasto e la luminosità del video sono impostati su un valore basso.	Regolare l'impostazione del contrasto e della luminosità nel menu OSD.	"Regolazione delle immagini visualizzate" a pagina 2-3
Uno o più pixel appaiono senza colore.	Si tratta di una caratteristica della tecnologia LCD e non è un difetto del video LCD.	Se risultano mancanti più di cinque pixel, contattare l'assistenza tecnica clienti.	Appendice A, "Supporto e assistenza", a pagina A-1
<ul style="list-style-type: none"> • Linee non chiare nel testo o immagine sfocata. • Linee verticali o orizzontali nell'immagine. 	<ul style="list-style-type: none"> • L'installazione delle immagini non è stata ottimizzata. • L'impostazione Proprietà dello schermo non è stata ottimizzata. 	Regolare le impostazioni di risoluzione sul sistema per corrispondere la risoluzione nativa per questo video: 1440 x 900 a 60 Hz.	"Regolazione delle immagini visualizzate" a pagina 2-3
		Eseguire l'installazione automatica dell'immagine. Se l'installazione automatica dell'immagine non risolve il problema, eseguire l'installazione manuale dell'immagine.	"Selezione di una modalità video supportata" a pagina 2-5
		Quando si opera ad una risoluzione nativa, è possibile rilevare ulteriori miglioramenti regolando l'impostazione DPI (Dots Per Inch) sul sistema.	Consultare la sezione Avanzate delle proprietà dello schermo del sistema.

Installazione manuale dell'immagine

Se l'installazione automatica dell'immagine non stabilisce l'immagine desiderata, eseguire l'installazione manuale dell'immagine.

Nota: È necessario che il video sia acceso per circa 15 minuti, fino all'attivazione completa del video.

1. Premere  nella parte inferiore del video per aprire il menu OSD.
2. Utilizzare  o  per selezionare  e premere  per accedere.
3. Utilizzare  o  per selezionare Orologio e Fase.

- **Orologio** (frequenza di pixel) regola il numero di pixel su cui è stata eseguita la scansione da un flusso orizzontale. Se la frequenza non è corretta, il video mostra strisce verticali e l'immagine non dispone della larghezza corretta.
 - **Fase** regola la fase del segnale dell'orologio in pixel. Con una regolazione della fase errata, l'immagine ha disturbi orizzontali nella luminosità.
4. Quando l'immagine non appare più distorta, salvare le impostazioni di Orologio e Fase.
 5. Premere  per lasciare il menu OSD.

Installazione manuale del driver del video

Di seguito sono riportati i passaggi per l'installazione manuale del driver del video in Microsoft® Windows Vista®, Microsoft® Windows XP® e Microsoft Windows 2000 Professional.

Installazione del driver su Windows Vista

Fare come segue per installare il driver su **Microsoft® Windows Vista:**

Nota: è necessario scaricare i file dal **CD Lenovo Monitor** per usare la funzione Plug and Play su Windows **Vista**.

1. Spegnere il computer e tutte le periferiche collegate.
2. Assicurarsi che il monitor sia collegato in modo corretto.
3. Accendere il monitor e poi l'unità di sistema. Consentire al computer di avviare il sistema operativo **Windows Vista**.
4. Aprire la finestra **Proprietà dello schermo** facendo clic su **Start**, **Pannello di controllo** e poi facendo doppio clic sull'icona **Suoni e periferiche audio**.
5. Fare clic sull'icona per ottenere la **Personalizzazione**.
6. Fare clic sull'icona **Impostazioni schermo**.
7. Fare clic sul pulsante **Impostazioni avanzate**.
8. Fare clic sulla scheda **Schermo**.
9. Fare clic sul pulsante **Proprietà**.
10. Fare clic sulla scheda Driver.
11. Aprire la finestra "Aggiorna driver – Schermo generico Plug and Play" facendo clic su **Aggiorna driver** facendo clic sul **pulsante** "Cerca il driver sul computer".
12. Selezionare "Consenti di selezionare da un elenco dei driver disponibili sul computer" e poi fare clic sul pulsante **Avanti**.
13. Fare clic sul pulsante **Have Disk** (Disco driver). Fare clic sul pulsante Browse (Sfoglia) per navigare fino alla seguente directory: **X:\Monitor Drivers\Windows Vista**
(in cui **X** sta per la lettera usata per designare l'unità CD-ROM).
14. Selezionare il file "**L193 wide.inf**" e fare clic sul pulsante **Open** (Apri). Fare clic sul pulsante **OK**.
15. Selezionare **L193 wide** e fare clic su **Next** (Avanti). I file sono copiatidal CD all'unità disco rigido.
16. Chiudere tutte le finestre e rimuovere il CD.
17. Riavviare computer.

Il sistema selezionerà automaticamente la frequenza di aggiornamento massima ed i corrispondenti profili di corrispondenza colore

Nota: Sui video LCD, a differenza di CRT, una rapida velocità di aggiornamento non migliora la qualità di visualizzazione. La Lenovo consiglia l'utilizzo di risoluzione 1440 x 900 ad una velocità di aggiornamento di 60 Hz o 640 x 480 a 60 Hz.

Installazione del driver video in Windows XP

Per utilizzare la funzione Plug and Play in Windows XP, i file devono essere caricati dal CD Riferimento e Driver.

Nota: Questa sezione deve essere completata prima di proseguire con l'installazione dell'immagine automatica di Windows XP.

1. Spegnerne l'elaboratore e tutte le unità collegate.
2. Verificare che il video sia stato collegato correttamente.
3. Accendere il video e quindi l'unità di sistema. Consentire al sistema l'avvio in Windows XP.
4. Aprire la finestra **Proprietà dello schermo** facendo clic su **Start** → **Pannello** di controllo e quindi facendo doppio clic sull' icona **Schermo**.
5. Fare clic sul separatore **Impostazioni**.
6. Fare clic sul pulsante **Avanzate**.
7. Fare clic sul separatore **Schermo**.
8. Fare clic sul pulsante **Proprietà**.
9. Fare clic sul separatore **Driver**.
10. Aprire la finestra **Aggiornamento guidato driver** facendo clic su **Aggiorna driver**; l'utente deve selezionare una opzione **PRIMA** di poter fare clic su **Avanti**, quindi fare clic su **Avanti**.
11. Selezionare **Installa da un elenco o percorso specifico (per utenti esperti)**, quindi fare clic su **Avanti**.
12. Selezionare l'opzione "**Don't search. I will choose the driver to install**" (Non eseguire la ricerca. Si preferisce scegliere manualmente il driver da installare), quindi fare clic su **Next** (Avanti).
13. Fare clic sul pulsante **Have Disk** (Disco driver). Fare clic sul pulsante **Browse** (Sfoglia) per navigare fino alla seguente directory:
X:\Monitor Drivers\Windows XP & Windows 2000
(in cui **X** sta per la lettera usata per designare l'unità CD-ROM).
14. Selezionare il file "**L193 wide.inf**" e fare clic sul pulsante **Open** (Apri). Fare clic sul pulsante **OK**.
15. Selezionare **L193 wide** e fare clic su **Next** (Avanti). I file sono copiati dal CD all'unità disco rigido.
16. Chiudere tutte le finestre aperte e rimuovere il CD.
17. Riavviare il sistema. Il sistema seleziona automaticamente la massima velocità di aggiornamento ed i relativi profili corrispondenti di colore.

Nota: Sui video LCD, a differenza di CRT, una rapida velocità di aggiornamento non migliora la qualità di visualizzazione. La Lenovo consiglia l'utilizzo di risoluzione 1440 x 900 ad una velocità di aggiornamento di 60 Hz o 640 x 480 a 60 Hz.

Installazione del driver video in Windows 2000

Per utilizzare la funzione Plug and Play in Windows 2000, i file devono essere caricati da Reference and Driver CD.

Nota: Questa sezione deve essere completata prima di proseguire con l'installazione dell'immagine automatica di Windows 2000.

1. Spegnerne l'elaboratore e tutte le unità collegate.
2. Verificare che il video sia stato collegato correttamente.
3. Accendere il video e quindi l'unità di sistema. Consentire al

sistema l'avvio in Windows 2000.

4. Aprire la finestra **Proprietà dello schermo** facendo clic su **Start** → **Pannello di controllo** e quindi facendo doppio clic sull' icona **Schermo**.
5. Fare clic sul separatore **Impostazioni**.
6. Fare clic sul pulsante **Avanzate**.
7. Fare clic sul separatore **Schermo**.
8. Fare clic sul pulsante **Proprietà**.
9. Fare clic sul separatore **Driver..**
10. Aprire la finestra **Aggiornamento guidato driver** facendo clic su **Aggiorna driver**; l'utente deve selezionare una opzione PRIMA di poter fare clic su **Avanti**, quindi fare clic su **Avanti**.
11. Selezionare **Visualizza un elenco di driver noti per questa periferica, per consentire di scegliere un driver specifico**, quindi fare clic su **Avanti**.
12. Fare clic sul pulsante **Have Disk** (Disco driver). Fare clic sul pulsante **Browse** (Sfoglia) per navigare fino alla seguente directory:
X:\Monitor Drivers\Windows XP & Windows 2000
(in cui **X** sta per la lettera usata per designare l'unità CD-ROM).
13. Selezionare il file "**L193 wide.inf**" e fare clic sul pulsante **Open** (Apri). Fare clic sul pulsante **OK**.
14. Selezionare **L193 wide** e fare clic su **Next** (Avanti). I file sono copiati dal CD all'unità disco rigido.
15. Chiudere tutte le finestre aperte e rimuovere il CD.
16. Riavviare il sistema. Il sistema seleziona automaticamente la massima velocità di aggiornamento ed i relativi profili corrispondenti di colore..

Nota: Sui video LCD, a differenza di CRT, una rapida velocità di aggiornamento non migliora la qualità di visualizzazione. La Lenovo consiglia l'utilizzo di risoluzione 1440 x 900 ad una velocità di aggiornamento di 60 Hz o 640 x 480 a 60 Hz.

Reperimento di ulteriore aiuto

Se i problemi non possono essere ancora risolti, contattare l'assistenza tecnica clienti. Per ulteriori informazioni su come contattare l'assistenza tecnica clienti, consultare la sezione Appendice A, "Supporto e assistenza", a pagina A-1.

Informazioni sull'assistenza tecnica

Numeri del prodotto

Il numero di prodotto del monitor si trova sulla copertura posteriore, come mostrato sotto.

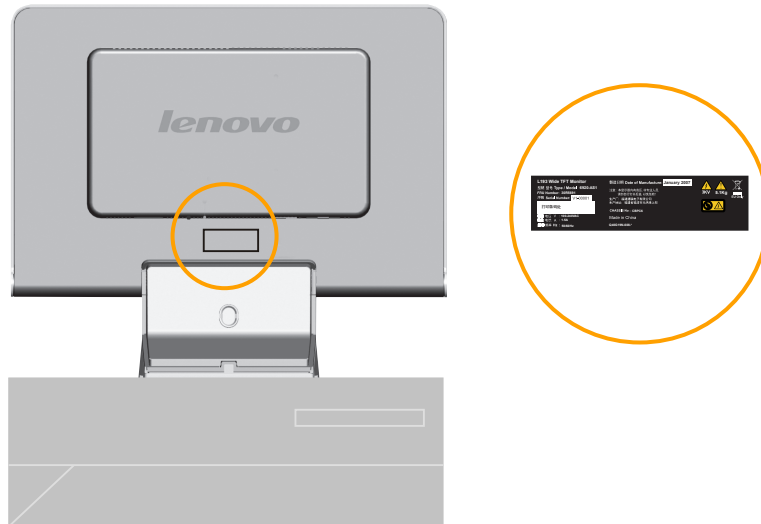

Responsabilità del cliente

La garanzia non viene applicata per un prodotto che è stato danneggiato a causa di incidenti, utilizzo difettoso, abusi, installazione errata, mancato utilizzo in base alle istruzioni e alle specifiche del prodotto, danni di natura o alla persona o alterazioni non autorizzate, riparazioni o modifiche.

Di seguito sono riportati gli esempi di utilizzo difettoso o abusi e non sono coperti da garanzia:

- Le immagini impresse sul video CRT. È possibile evitare le immagini impresse utilizzando le opzioni di risparmio di energia o uno screen saver.
- Danni fisici a coperchi, mascherine, base e cavi.
- Graffi o perforazioni sul video.

Componenti di assistenza

I seguenti componenti sono utilizzati dall'assistenza tecnica Lenovo o dai fornitori autorizzati Lenovo, per supportare la garanzia del cliente. I componenti sono solo per un utilizzo dell'assistenza tecnica. La seguente tabella mostra le informazioni per il modello **6920-AXX**.

Tabella 3-3. Elenco di componenti di assistenza

FRU (FIELD REPLACEABLE UNIT)PART NUMBER	DESCRIZIONE	Modello del tipo di apparecchiatura (MTM)	COLORE
30R5691	L193 Wide Monitor Lenovo (TCO99)	6920-AS1	SILVER GRAY
30R5642	L193 Wide FRU Signal cable (Analog)	6920-AS1	SILVER GRAY
30R5692	L193 Wide FRU Stand	6920-AS1	SILVER GRAY

Appendice A. Supporto e assistenza

Le seguenti informazioni descrivono il supporto tecnico, disponibile per il prodotto in uso, durante il periodo di garanzia o per la durata del prodotto. Per una completa spiegazione dei termini di garanzia Lenovo, consultare l'Accordo di garanzia Lenovo.

Supporto tecnico in linea

Il supporto tecnico in linea è disponibile durante la durata del prodotto sul sito Web Personal Computing Support all'indirizzo <http://www.lenovo.com/support>.

Durante il periodo di assistenza, è possibile ottenere assistenza per la sostituzione dei componenti difettosi. Inoltre, se l'opzione viene installata in un elaboratore ThinkPad o ThinkCentre, è possibile richiedere l'assistenza presso il proprio domicilio. Il personale tecnico qualificato consente di stabilire la migliore alternativa.

Supporto tecnico per telefono

Il supporto per l'installazione e la configurazione tramite il centro di supporto tecnico clienti verrà revocato o reso disponibile a pagamento a discrezione della Lenovo, 90 giorni dopo il ritiro dell'opzione dal mercato. Le offerte di assistenza supplementari, inclusa l'assistenza per l'installazione guidata, sono suscettibili di un indennizzo nominale.

Per richiedere l'assistenza tecnica, si prega di fornire le seguenti informazioni:

- Nome opzione
- Numero opzione
- Prova di acquisto
- Casa produttrice, modello e numero di serie e manuale dell'elaboratore
- Descrizione dettagliata di qualsiasi messaggio di errore
- Descrizione del problema
- Informazioni sulla configurazione hardware e software del sistema

Se possibile, al momento della chiamata, situarsi vicino all'elaboratore. Durante la telefonata, è possibile che il personale tecnico qualificato richieda una descrizione dettagliata del problema.

I numeri telefonici sono soggetti a modifiche senza previa notifica. Per avere un elenco dei numeri telefonici più aggiornati, consultare <http://www.lenovo.com/support/phone> e fare clic su **Support phone list** (Elenco telefonico Supporto). Se il numero del proprio paese o zona non è in elenco, mettersi in contatto con il rivenditore o il concessionario Lenovo.

Paese o regione	Numero di telefono
Africa	Africa: +44 (0) 1475-555-055Africa del Sud: +27-11-3028888 e 0800110756Africa Centrale: mettersi in contatto con il più vicino Centro servizi Lenovo
Argentina	0800-288-5366 (Spagnolo)
Australia	131-426 (Inglese)
Austria	Supporto continuo: 01-24592-5901 Servizio di garanzia e supporto: 01-211-454-610 (Tedesco)
Belgium	Supporto continuo: 02-210-9820 (Olandese) Supporto continuo: 02-210-9800 (Francese) Servizio di garanzia e supporto: 02-225-3611 (Olandese, Francese)
Bolivia	0800-0189 (Spagnolo)
Brazil	Distretto di San Paolo: (11) 3889-8986Fuori distretto di San Paolo: 0800-701-4815 (Brasiliano)
Canada	Toronto: 416-383-3344Fuori distretto di Toronto: 1-800 565-3344 (Inglese, Francese)
Chile	Numero verde: 1230-020-1130 (Spagnolo)
China	800-810-1818 interno 5070; 8610 84981188 interno 5070 (Mandarino)
China (Hong Kong S.A.R.)	PC personale computer: 852-2825-7799 PC aziendale computer: 852-8205-0333 ThinkPad e WorkPad: 852-2825-6580 (Cantonese, Inglese, Putonghua, Mandarin)
Colombia	01-800-952-0466 (Spagnolo)
Costa Rica	800-011-1029 (Spagnolo)
Croatia	0800-0426
Cyprus	+357-22-841100
Czech Republic	+420-2-7213-1316
Denmark	Supporto continuo: 4520-8200 Servizio di garanzia e supporto: 7010-5150 (Danese)
Dominican Republic	Numero verde: 1230-020-1130 (Spagnolo)
Ecuador	1-800-426911 (Spagnolo)
El Salvador	800-6264 (Spanish)
Estonia	+386-61-1796-699
Finlandia	Supporto continuo: 09-459-6960 Servizio di garanzia e supporto: +358-800-1-4260 (Finlandese)
Francia	Supporto continuo: 0238-557-450 Servizio di garanzia e supporto (hardware):

	0810-631-213 Servizio di garanzia e supporto (software): 0810-631-020 (Francese)
Germania	Supporto continuo: 07032-15-49201 Servizio di garanzia e supporto: 01805-25-35-58 (Tedesco)
Grecia	+30-210-680-1700
Guatemala	1800-624-0051 (Spagnolo)
Honduras	Tegucigalpa: 232-4222 San Pedro Sula: 552-2234 (Spagnolo)
Ungheria	+36-1-382-5720
India	1800-425-6666 +91-80-2678-8970 (English)
Indonesia	800-140-3555 +62-21-251-2955 (Inglese, Bahasa, Indonesia)
Ireland	Up and running support: 01-815-9202 Warranty service and support: 01-881-1444 (Inglese)
Irlanda	Centro assistenza Givat Shmuel: +972-3-531-3900 Centro assistenza Haifa: +972-4-849-4608 (Ebreo, Inglese)
Italia	Supporto continuo: 02-7031-6101 Servizio di garanzia e supporto: +39-800-820094 (Italiano)
Giappone	Numero verde: 0120-20-5550 Internazionale: +81-46-266-4716 Chiamando i numeri sopra riportati, si accederà ad un servizio centralizzato di istruzioni in lingua Giapponese. Per il supporto telefonico in lingua inglese, attendere il completamento della richiesta vocale in lingua giapponese e sarà possibile contattare un operatore. Si prega di dire "English support please", e la chiamata sarà trasferita ad un operatore di lingua Inglese. Software PC: 0120-558-695 Chiamate intercontinentali: +81-44-200-8666 (Giapponese)
Corea	1588-5801 (Coreano)
Lettonia	+386-61-1796-699
Lituania	+386-61-1796-699
Lussemburgo	+352-298-977-5063 (Francese)
Malesia	1800-88-8558 (Inglese, Bahasa, Indonesia)
Malta	+356-23-4175
Messico	01-800-123-1632 (Spagnolo)
Medio Oriente	+44 (0)1475-555-055
Paesi bassi	+31-20-514-5770 (Olandese)

Nuova Zelanda	0800-733-222(Inglese)
Nicaragua	001-800-220-1830 (Spagnolo)
Norvegia	Supporto continuo: 6681-1100 Servizio di garanzia e supporto: 8152-1550 (Norvegese)
Panama	001-866-434-2080 (Toll Free) (Spagnolo)
Perù	0-800-00-966 (Spagnolo)
Filippine	1800-1888-1426 +63-2-995-8420 (Inglese, Filipino)
Polonia	+48-22-878-6999
Portogallo	+351-21-892-7147 (Portoghese)
Romania	+4-021-224-4015
Federazione Russa	+7-095-940-2000 (Russo)
Singapore	1800-3172-888 (Inglese, Bahasa, Melayu)
Slovacchia	+421-2-4954-1217
Slovenia	+386-1-4796-699
Spagna	91-714-7983 91-397-6503 (Spagnolo)
Sri Lanka	+94-11-2448-442 (Inglese)
Svezia	Supporto continuo: 08-477-4420 Servizio di garanzia e supporto: 077-117-1040 (Svedese)
Svizzera	Supporto continuo: 058-333-0900 Servizio di garanzia e supporto: 0800-55-54-54 (Tedesco, Francese, Italiano)
Taiwan	886-2-8723-9799 0800-000-700 (Mandarino)
Tailandia	1-800-299-229 (Tailandese)
Turchia	00800-4463-2041 (Turco)
Regno Unito	Supporto ed assistenza: 01475-555-055Supporto Garanzia: 08705-500-900 (Italiano)
Stati Uniti	1-800-426-7378 (Inglese)
Uruguay	000-411-005-6649 (Spagnolo)
Venezuela	0-800-100-5722 (Spagnolo)
Vietnam	Per l'area del nord e Hanoi: 84-4-8436675 Per l'area del sud e Ho Chi Minh City: 84-8-829-5160 (Inglese, Vietnamita)

Appendice B. Informazioni particolari

E' possibile che Lenovo non offra i prodotti, i servizi o le funzioni illustrate in questo documento in tutti i paesi. Consultare il rappresentante Lenovo locale per informazioni sui prodotti e sui servizi disponibili nel proprio paese. Qualsiasi riferimento a programmi, prodotti o servizi Lenovo ivi contenuto non significa che soltanto tali prodotti, programmi o servizi possano essere usati. In sostituzione a quelli forniti dalla Lenovo, possono essere usati prodotti, programmi o servizi funzionalmente equivalenti che non comportino violazione di diritti di proprietà intellettuale o di altri diritti della Lenovo. Valutazioni e verifiche operative in relazione ad altri prodotti, programmi o servizi sono di esclusiva responsabilità dell'utente.

La Lenovo può avere brevetti o domande di brevetto in corso relativi a quanto trattato nella presente pubblicazione. La fornitura di questo documento non implica la concessione di alcuna licenza su di essi. Chi

Lenovo (Stati Uniti), Inc.
500 Park Offices Drive, Hwy. 54
Research Triangle Park, NC 27709
U.S.A.

Attention: Lenovo Director of Licensing

LA LENOVO GROUP LTD CORPORATION FORNISCE QUESTA PUBBLICAZIONE "COSI' COM'E" SENZA ALCUN TIPO DI GARANZIA, SIA ESPRESSA CHE IMPLICITA, INCLUSE EVENTUALI GARANZIE DI COMMERCIALIZZABILITA' ED IDONEITA' AD UNO SCOPO PARTICOLARE. Alcune giurisdizioni non escludono le garanzie implicite; di conseguenza la suddetta esclusione potrebbe, in questo caso, non essere applicabile. Questa pubblicazione potrebbe contenere imprecisioni tecniche o errori tipografici. Le correzioni relative saranno incluse nelle nuove edizioni della pubblicazione. La Lenovo si riserva il diritto di apportare miglioramenti e/o modifiche al prodotto o al programma descritto nel manuale in qualsiasi momento e senza preavviso. I prodotti descritti in questa documentazione non sono destinati all'utilizzo di applicazioni che potrebbero causare danni a persone. Le informazioni contenute in questa documentazione non modificano o non influiscono sulle specifiche dei prodotti Lenovo o sulla garanzia. Nessuna parte di questa documentazione rappresenta l'espressione o una licenza implicita fornita nel rispetto dei diritti di proprietà intellettuale o di altri diritti Lenovo. Tutte le informazioni in essa contenute sono state ottenute in ambienti specifici e vengono presentate come illustrazioni. Quindi, è possibile che il risultato ottenuto in altri ambienti operativi vari significativamente. La Lenovo può utilizzare o divulgare le informazioni ricevute dagli utenti secondo le modalità ritenute appropriate, senza alcun obbligo nei loro confronti. Qualsiasi riferimento contenuto in questa pubblicazione relativo a siti Web non Lenovo viene fornito solo per comodità e per essi non è fornita alcuna approvazione. Il materiale relativo a tali siti Web non fa parte del materiale fornito con questo prodotto Lenovo e l'utilizzo è a vostro rischio e pericolo.

Qualsiasi esecuzione di dati, contenuta in questo manuale, è stata determinata in un ambiente controllato. Quindi, è possibile che il risultato

ottenuto in altri ambienti operativi vari significativamente. E' possibile che alcune misure siano state eseguite su sistemi di sviluppo e non viene garantito che tali misure siano le stesse sui sistemi disponibili. Inoltre, è possibile stimare alcune misure mediante l'estrapolazione. I risultati correnti possono variare. E' necessario che gli utenti di questo documento verifichino i dati applicabili per l'ambiente specifico.

Marchi

I seguenti termini sono marchi della Lenovo negli Stati Uniti e/o in altri paesi:

Lenovo

Logo Lenovo

ENERGY STAR ed il logo ENERGY STAR sono marchi registrati US. Microsoft, Windows e Windows NT sono marchi Microsoft Corporation negli Stati Uniti e/o in altri paesi.

Altri nomi di servizi, prodotto o società sono marchi di altre società.