

ALINCO

TRANSMETTEUR UHF FM

DJ-S40

MODE D'EMPLOI

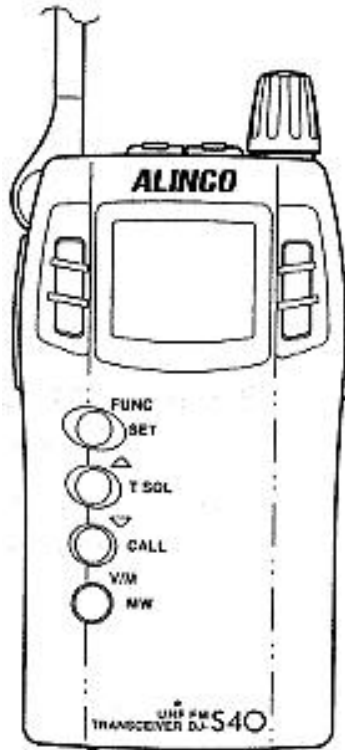

Nous vous remercions de votre confiance apportée à la marque **Alinco**. Afin d'apprécier toutes les performances de cet appareil, lisez attentivement ce mode d'emploi, et conservez-le pour une consultation ultérieure.

DECLARATION DE CONFORMITE
Equipement radioélectrique

Nom : Euro Communication Equipements S.A. (fabricant, mandataire ou personne responsable de la mise sur le marché de l'équipement) Siège social : Euro Communication Equipements S.A. Téléphone : 04 68 20 87 30 Adresse : Route de Foix D117 Télécopie : 04 68 20 80 85 Localité : Nébias Code postal : 11500 QUILLAN

Identification du produit :

- **Nature :** RADIO TELEPHONE
- **Type :** ALINCO DJ-S 40 CQ
- **Référence commerciale :** ALINCO DJ-S 40 CQ
- **Autres informations :**

Identification de l'organisme notifié :

- **Nom :**
- **Numéro d'identification :**
- **Procédure suivie (Annexes) :** III (contrôle interne de fabrication + essais spécifiques)

Déclare sous son entière responsabilité que le produit décrit ci-dessus est en conformité avec les exigences essentielles applicables et en particulier celles de la directive 1999/5/CE) suivantes :

Article 3.1 a (protection de la santé et de la sécurité de l'utilisateur)

Sécurité électrique non applicable

Article 3.1 b (compatibilité électromagnétique)

ETS 301 489 - 3

Article 3.2 (protection et bonne utilisation du spectre)

ETS 300 220 - 1

A cet effet, déclare que toutes les séries d'essais radio ont été effectuées

Article 3.3 (éventuel)

TABLE DES MATIERES

1	ACCESSOIRES	6
1.1	Accessoires standards	6
1.2	Mise en place des accessoires	6
1.2.1	La dragonne	6
1.2.2	Clip de ceinture	6
1.2.3	Batterie	6
1.3	Indicateur du niveau de batterie	7
1.4	Insertion des batteries	7
2	COMMANDES	8
2.1	Noms et fonctions des commandes	8
2.2	Les touches	10
2.3	Afficheur	11
3	OPERATIONS DE BASE	12
3.1	Allumer l'appareil	12
3.2	Ajuster le volume	12
3.3	Le mode VFO	12
3.3.1	Réglage de la fréquence	12
3.4	Mode mémoire	12
3.4.1	Sélectionner une mémoire	12
3.4.2	Programmer un canal mémoire	14
3.4.3	Effacer un canal mémoire	14
3.4.4	Contenu des mémoires	14
3.5	Mode CALL	15
3.5.1	Sélectionner le canal "CALL"	15
3.5.2	Programmer le canal CALL	15
3.6	Réception	15
3.6.1	Fonction "Moniteur"	16
3.7	Emission	16
4	PARAMETRER LE MODE "REGLAGE"	17
4.1	Options du mode réglage	17
4.2	Sélectionner le mode réglage	17
5	OPERATIONS AVANCEES	21
5.1	Balayage	21
5.1.1	Balayage en mode VFO	21
5.1.2	Balayage en mode Mémoire	22
5.1.3	Réglage des canaux ignorés	22
5.1.4	Balayage avec ton	22
5.2	Verrouillage des touches	23
5.3	Tonalité d'appel	23

5.4	Lampe	23
6	APPEL SELECTIF	24
6.1	Tone Squelch	24
7	FONCTION SPECIALES	25
7.1	Alarme antivol	25
7.1.1	Connexion et réglage	25
7.1.2	Alarme	26
7.1.3	Délais d'alarme	26
8	CLONAGE	27
8.1	Clonage	27
9	MAINTENANCES ET REFERENCES	29
9.1	Réinitialisation	29
10	SPECIFICATIONS TECHNIQUES	30

ATTENTION

L'utilisation d'un transmetteur peut être interdite dans les lieux ci-dessous.

- A bord des avions, dans les aéroports, dans les ports, à l'intérieur ou proche des stations de radios ou de leurs relais.

Avant toute utilisation dans un de ces lieux, assurez vous d'obtenir toutes les autorisations nécessaires et respectez les lois en vigueur dans chaque pays.

Note concernant l'utilisation d'une alimentation extérieure.

- Utilisez une alimentation extérieure de 4.5V à 16V DC
- Utilisez le câble d'alimentation optionnel EDC-37. Connectez le câble d'alimentation à la prise situé sur le côté de l'appareil
- Lorsque l'alimentation provient de la prise allume cigare, utilisez le câble EDC-43, ou le cordon allume cigare avec filtre EDC-36.
- Utilisez ce câble afin d'éviter les parasites.
- Eteignez l'appareil lors de la connexion des câbles d'alimentations

1 ACCESSOIRES

1.1 Accessoires standards

- Boîtier pile EDH-31
- Clip de ceinture
- Dragonne
- Mode d'emploi

Note les accessoires standard peuvent varier en fonction des versions

1.2 Mise en place des accessoires

1.2.1 La dragonne

- Attachez la dragonne comme indiqué sur l'illustration à l'arrière de l'appareil

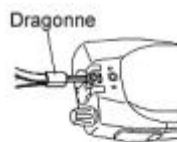

1.2.2 Clip de ceinture

- Positionnez le clip de ceinture à l'arrière de l'appareil comme indiqué sur l'illustration.
- Tournez la vis dans le sens horaire jusqu'au blocage de celle-ci.
- Assurez vous que le clip est bien fixé.
- Tournez la vis dans le sens contraire pour détacher le clip.



1.2.3 Batterie

- **Installer la batterie**

Alignez les rainures de la batterie avec les nervures du transmetteur et poussez dans le sens de la flèche jusqu'au "clic".

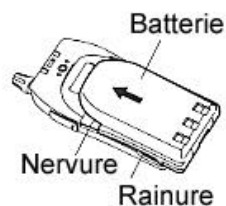

- **Retirer la batterie**

Appuyez vers le bas sur le levier qui se trouve sous la batterie et faites glisser la batterie dans le sens de la flèche.

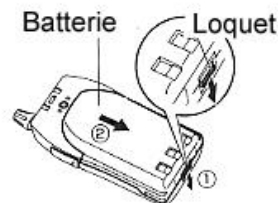

ATTENTION

La batterie n'est pas chargée lors de l'emballage. Elle doit être chargée avant la première utilisation.

Chargez les batteries EBP-52N et EBP-53N au maximum 10 heures avec le EDC-94 et environ 30 heures avec la batterie EBP-54.

Chargez la batterie lorsque la température extérieure est comprise entre 0°C et 40°C.

Ne pas ouvrir la batterie. Ne pas mettre la batterie ni au feu ni dans l'eau. Ne jamais court-circuiter les bornes de la batterie car cela peut détruire la batterie. Un temps de charge prolongé inutilement peut détériorer les performances de la batterie.

La batterie doit être stockée dans un endroit sec à une température comprise entre -20°C et +45°C.

Une exposition prolongée à des températures hors de cette fourchette peut faire couler la batterie. Une exposition prolongée à une extrême humidité peut causer une corrosion des contacts.

Normalement, la batterie peut être rechargée jusqu'à 500 fois, cependant, elle peut être considérée comme morte lorsque le temps d'utilisation diminue notablement en dépit d'un temps de charge normal. Si cela se produit, changez la batterie.

Afin de protéger l'environnement, ne jetez pas vos vieilles batteries n'importe où.

Contactez votre revendeur local qui vous renseignera sur les points de collecte.

Pour charger la batterie, montez-la sur votre appareil, connectez l'alimentation 13,8V DC sur la prise d'alimentation et positionnez sur "ON" la charge de la batterie dans le mode "réglage".

1.3 Indicateur du niveau de batterie

Le niveau de charge de la batterie peut changer en fonction de la température de l'air ambiant et de la fréquence d'utilisation.

Même si l'indicateur de recharge ou de remplacement des batteries apparaît, l'appareil peut être utilisé en réception ou en émission en faible puissance

Modifiez le type de réglage dans le mode "réglage" lorsque vous changez de type de batterie.



1.4 Insertion des batteries

- Insérez 3 piles disponibles dans le commerce type AA dans le boîtier pile EDH-31 dans le sens indiqué.
- Les batteries au manganèse ne sont pas recommandées car elles diminuent la puissance de l'appareil.
- Assurez vous d'insérer les batteries dans le bon sens.
- Désactivez la charge des batteries dans le mode "réglage" lorsque vous utilisez des piles non rechargeables.

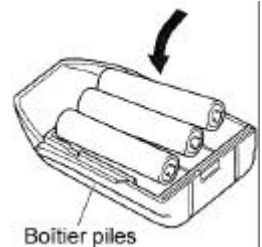

2 COMMANDES

2.1 Noms et fonctions des commandes

- Dessus et façade

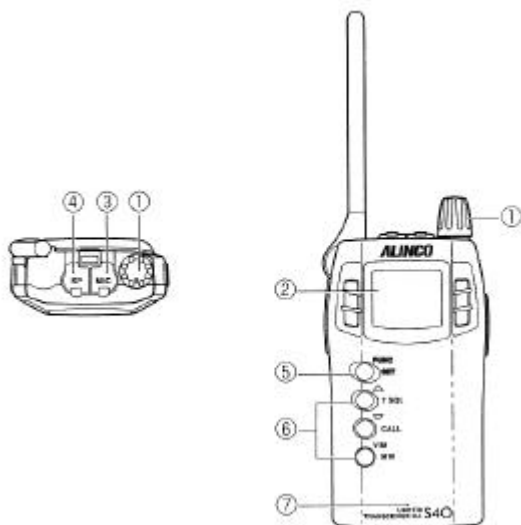

N°	Nom	Fonctions
1	Bouton M/A Volume	Allume et éteint l'appareil. Aussi utilisé pour régler le volume
2	Afficheur	Voir section "Afficheur"
3	Connecteur micro	Connectez ici votre microphone (optionnel)
4	Connecteur haut-parleur	Connectez ici votre haut-parleur (optionnel)
5	Touche "FUNC"	Utilisez cette touche en combinaison avec une autre pour accéder à d'autres fonctions. Appuyez sur cette touche pendant 3s pour activer le mode "REGLAGE" où divers réglages sont possibles.
6	Clavier	Voir section "Clavier"
7	Microphone	Parlez dans le microphone à environ 5 cm

- Côtés

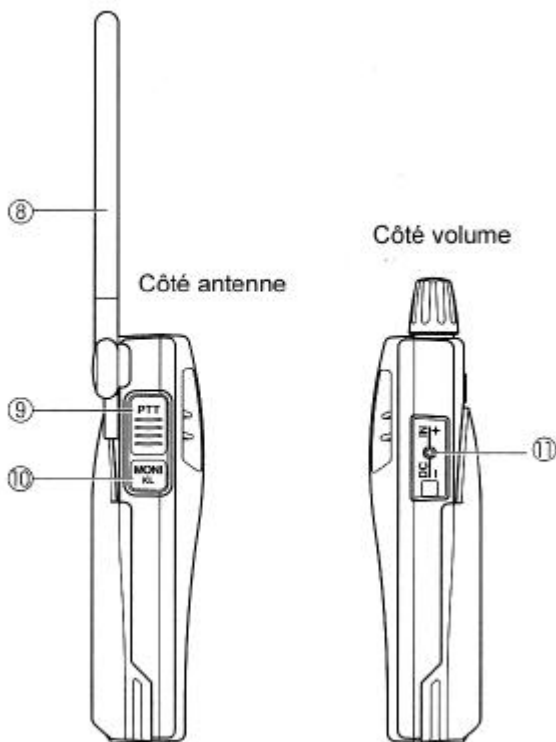

N°	Nom	Fonctions
8	Antenne	Pivotez l'antenne vers le haut lors de l'utilisation
9	PTT	Appuyez sur cette touche pour parler. Relâchez cette touche pour écouter
10	MONI	Lorsque vous appuyez sur cette touche, le squelch est désactivé et vous pouvez entendre les signaux. Le squelch est aussi désactivé lorsque vous utilisez la fonction "Tone squelch". Appuyez sur la touche "Func" puis sur cette touche pour activer le verrouillage du clavier. Maintenez appuyée la touche PTT et appuyez sur cette touche pour envoyer le signal d'appel.
11	 DC-IN	Utilisez cette prise pour connecter une alimentation externe. Connectez le câble optionnel EDC-36 pour utiliser l'appareil dans le véhicule. Centre positif. Utilisez une alimentation ayant une tension de sortie comprise entre 4.5VDC et 16 VDC.

2.2 Les touches

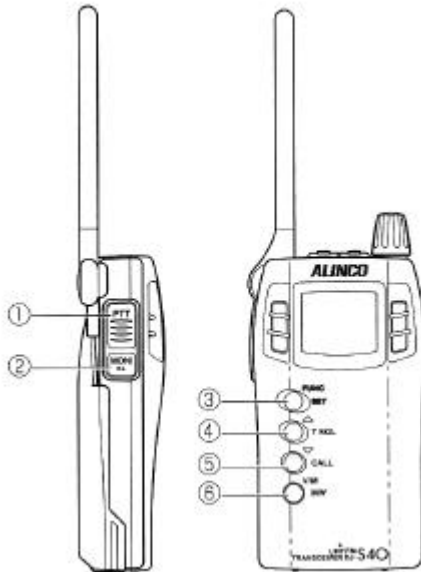

N°	Nom	Touche seule	Après un appui sur FUNC
1	PTT	Valide les réglages en mode "REGLAGE"	
2	MONI	Active la fonction "MONITEUR"	Active le verrouillage des touches
3	FUNC/SET	Access à diverses fonctions	
4	▲/TSQ	Incrémente la fréquence et les mémoires	Active la fonction "Tone squelch"
5	▼/CALL	Décrémente la fréquence et les mémoires	Active le mode "CALL"
6	V/M/MW	Commute entre les modes VFO et MEMOIRE	Programme un canal mémoire

2.3 Afficheur

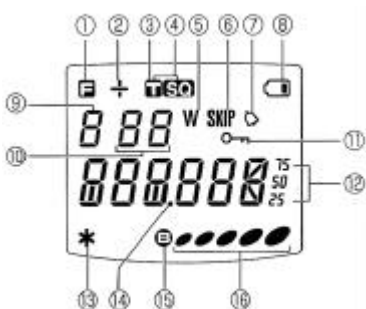

N°	Affichage	Indication
1		S'affiche lorsque la touche "FUNC" est enfoncée
2		Indique la direction du décalage
3		Apparaît lorsqu'un ton est sélectionné et superposé au signal
4		S'affiche lorsque le "TONE SQUELCH" est sélectionné
5		Clignote lors de l'écriture en mode "MEMOIRE"
6		Apparaît sur les canaux ignorés
7		Apparaît lorsque le mode "SONNERIE" est activé.
8		Apparaît lorsque le niveau de charge est insuffisant.
9		Apparaît lorsque le signal anti-moustiques est actif.
10		Indique le N° de la mémoire en mode "MEMOIRE" et le N° du réglage en mode "REGLAGE".
11		Apparaît lorsque le clavier est verrouillé.
12		Indique la fréquence et l'état des divers réglages
13		Apparaît lorsque l'alarme antivol est active.
14		Sépare les MHz et les kHz dans la fréquence. Clignote en mode "BALAYAGE"
15		Apparaît lorsque le squelch est inactif
16		Indique le niveau de réception et la puissance de sortie

3 OPERATIONS DE BASE

3.1 Allumer l'appareil

Maintenez la touche enfoncée pendant 1 seconde pour allumer l'appareil. Maintenez la touche enfoncée pendant 2 seconde pour éteindre l'appareil

3.2 Ajuster le volume

Tourner le bouton dans le sens horaire pour augmenter le volume et dans le sens antihoraire pour diminuer le volume.

Lorsque la voix n'est pas audible à cause du réglage du squelch, appuyez sur la touche "MONI" et réglez le volume au niveau désiré.

Note : Le niveau du squelch peut être ajusté dans le mode "REGLAGE".

3.3 Le mode VFO

Le mode par défaut est le mode VFO.

3.3.1 Réglage de la fréquence

Appuyez sur la touche \wedge pour augmenter la fréquence et sur la touche \vee pour diminuer la fréquence en fonction avec le pas sélectionné.

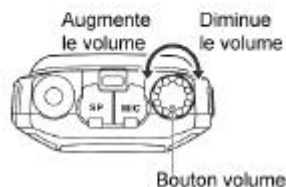
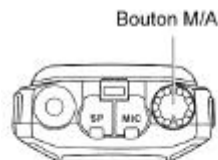

Mode VFO

3.4 Mode mémoire

Le mode mémoire est utilisé pour rappeler une fréquence précédemment programmée. Cet appareil possède 99 mémoires (1-99), un canal d'appel (C) et un canal d'alarme (SC).

3.4.1 Sélectionner une mémoire

Appuyez sur la touche V/M pour activer le mode mémoire. (appuyez à nouveau sur cette touche pour revenir au mode VFO).

Lorsque vous êtes en mode mémoire, le numéro de la mémoire apparaît sur l'afficheur.

Le mode mémoire ne peut pas être activé si aucune mémoire n'a été préalablement enregistré.

Chaque appui sur les touches \wedge / \vee incrémente (ou décrémente) le numéro de la mémoire.



3.4.2 Programmer un canal mémoire

- Retournez au mode VFO en appuyant sur la touche V/M.
- Sélectionnez la fréquence que vous désirez programmer
- Appuyez sur la touche FUNC et ensuite sur la touche V/M pendant que l'icône  est affiché. Le N° du canal et "W" clignotent. Sélectionnez un canal en pressant les touches ▲/▼. Le numéro de la mémoire clignote lorsque le canal est libre.
- Appuyez sur la touche MW pendant que "M" clignote.



ATTENTION :

- **Assurez vous de programmer la fréquence pour arrêter l'alarme dans le canal SC.**
- **Sélectionner et programmer un même canal 2 fois écrase les données précédemment programmées.**
- **Le canal CALL peut être modifié mais ne peut pas être effacé.**

3.4.3 Effacer un canal mémoire

- Appuyez sur la touche FUNC puis sur la touche V/M pendant que l'icône  est visible. Le numéro de la mémoire apparaît et "W" clignote.
- Sélectionnez la fréquence que vous désirez effacer en pressant les touches ▲/▼. Lorsqu'un canal est programmé, il est affiché sans clignoter.

3.4.4 Contenu des mémoires

Les informations suivantes peuvent être programmées dans chaque canal 1-99, SC et CALL.

- Fréquence
- Fréquence de décalage
- Sens de décalage
- Fréquence du ton
- Réglages de l'encodeur/décodeur de tons
- Réglage des canaux ignorés
- BCLO (interdiction d'émission sur un canal occupé)

3.5 Mode CALL

Ce mode est utilisé pour transmettre sur le canal d'appel (urgence). Cet appareil possède un canal "CALL". La fréquence par défaut est 434.000 MHz.



3.5.1 Sélectionner le canal "CALL"

- Appuyez sur la touche "FUNC" puis appuyez sur la touche CALL pendant que  est affiché. "C" apparaît sur l'afficheur lorsque le canal "CALL" est sélectionné.
- Appuyez sur la touche V/M pour revenir au mode VFO ou au mode Mémoire.



ATTENTION :

Le balayage des fréquences ne peut pas fonctionner en mode CALL.

En mode CALL le N° de la mémoire ne peut pas être changé en appuyant sur les touches  .

3.5.2 Programmer le canal CALL

Le canal CALL est un des canaux dont la fréquence et les autres réglages peuvent être programmés en sélectionnant le canal mémoire "C" en mode VFO.

ATTENTION :

Le canal "CALL" peut être modifié mais pas effacé.

3.6 Réception

- Allumer l'appareil
- Ajustez le volume au niveau désiré.
- Éliminez le bruit en réglant le squelch dans le mode réglage.
- Sélectionnez la fréquence désirée. Lorsqu'un signal est reçu sur cette fréquence,  apparaît et vous pouvez entendre le signal. Le S-mètre indique le niveau du signal.



Note : Assurez vous d'utiliser l'appareil l'antenne relevée.

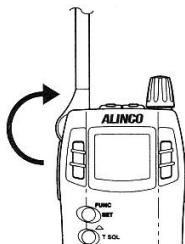

3.6.1 Fonction "Moniteur"

Tant que la touche MONITOR est enfoncée, le Squelch est inactif et vous pouvez entendre le son indépendamment du réglage du squelch.  apparaît sur l'afficheur. Vous pouvez utiliser cette fonction pour entendre les sons faibles.



3.7 Emission

- Sélectionnez la fréquence désirée.
- Appuyez sur la touche PTT et parlez normalement dans le microphone à une distance de 5 cm environ. Le S-mètre indique que l'appareil est en mode émission.
- Relâchez la touche PTT pour arrêter l'émission et revenir en mode réception.

Note : Un signal d'appel est transmis en maintenant appuyée la touche PTT et en appuyant sur la touche MONI (5 différents tons sont disponibles en mode réglage). Si la touche PTT est pressée lorsque la fréquence se trouve en dehors de la plage d'émission, "OFF" apparaît sur l'afficheur. Dans ce cas, il n'y a pas d'émission. Assurez vous que votre fréquence soit bien dans les limites et qu'aucun décalage ne vienne positionner votre fréquence d'émission en dehors de ces limites.

4 PARAMETRE LE MODE "REGLAGE"

Dans ce mode vous pouvez régler diverses fonctions de l'appareil.

4.1 Options du mode réglage

Le numéro d'ordre des options augmente en appuyant sur la touche FUNC et diminue en appuyant sur la touche MONI.

	N° Option	Affichage	Fonction (changer avec les touches ▲/▼)
FUNC	01	CHG-oF	Active ou désactive la charge de la batterie
	02	Sq1-07	Règle le niveau du squelch
	03	StP-1250	Règle le pas d'incréméntation *
	04	SFd-oF	Règle le sens de décalage
	05	0.600	Règle la fréquence de décalage
	06	bEP-on	Active ou désactive le bip des touches
	07	ALt	Active la tonalité d'appel
	08	to-oFF	Active, désactive et règle le temps max. d'émission
	09	AP-oFF	Active, désactive et règle le temps de l'arrêt automatique
MONI	10	bS	Active ou désactive la fonction économiseur de batterie.
	11	bEL-oF	Active ou désactive la fonction sonnerie
	12	Stb-on	Active ou désactive le bip de mise en veille
	13	bCL-oF	Active ou désactive la fonction BCLO
	14	StYP-t	Commute entre les deux modes de balayage (occupé et temporisé)
	15	m**-oF	Règle la fonction "Mémoires ignorées" **
	16	bAt-2	Règle le type de batterie
	17	SCr-oF	Active ou désactive l'alarme antivol.
	18	mrS-oF	Active ou désactive la fonction anti-moustiques
	19	EPo-oF	Active ou désactive la tension d'alimentation présente sur la prise micro.

Note : * Réglage autorisé uniquement en mode VFO

** Les mémoires ignorées ne peuvent être sélectionnées qu'en mode Mémoire

4.2 Sélectionner le mode réglage

- Maintenez la touche FUNC enfoncée pendant 3 secondes. L'afficheur doit indiquer que le mode réglage est activé.
- Sélectionnez le menu que vous désirez régler en appuyant sur les touches FUNC ou MONI.
- Effectuez le réglage en appuyant sur les touches ▲/▼.
- Appuyez sur la touche PTT ou V/M pour valider le réglage. L'appareil revient en mode VFO

NOTE : Dans le réglage de la fréquence de décalage (05), la fréquence est ajusté en appuyant sur la touche V/M

La dernière option utilisée apparaîtra en premier lors de la prochaine activation du menu.

La touche MONI n'est pas active en mode réglage.

01 CHG-oF Active ou désactive la charge de la batterie

Lorsque vous activez l'option ON la batterie peut être chargée. L'icône de la batterie apparaît et clignote pendant la charge.

02 Sqi-07 Règle le niveau du squelch

Supprime le bruit lorsqu'aucun signal n'est reçu. Le niveau par défaut est de 01/20.

03 StP-1250 Règle le pas d'incréméntation

Le pas d'incréméntation peut être réglé en mode VFO (5/10/12.5/15/20/25/30/50).

04 SFd-oF Règle le sens de décalage

Règle la direction du décalage en émission (OFF/-/+). "-" ou "+" apparaissent sur l'afficheur lorsque cette option est active.

05 0.600 Règle la fréquence de décalage

Valeur de la fréquence de décalage lorsque l'option 04 est active (exprimée en MHz)

06 bEP-on Active ou désactive le bip des touches

Par défaut sur ON

07 Alt Active la tonalité d'appel

La tonalité d'appel est sélectionnée et peut être changée (ALT/1000/1450/1750/2100Hz)

08 to-oFF Active, désactive et règle le temps max. d'émission

Limite le temps pour une seule émission au temps sélectionné (OFF/30/60/90/...450s).

09 AP-oFF Active, désactive et règle le temps de l'arrêt automatique

Cette option prévient un déchargement complet de la batterie lorsque vous oubliez d'éteindre l'appareil (OFF/30/60/90/120 min). Cette option éteint automatiquement l'appareil si aucun signal n'a été reçu pendant ce laps de temps.

10 bS Active ou désactive la fonction économiseur de batterie.

Cette option permet d'économiser les batteries (M/A)

11 bEL-oF Active ou désactive la fonction sonnerie

Cette option vous permet d'être averti lors de la réception d'un signal par une tonalité sonore et une icône sur l'afficheur.

12 Stb-on Active ou désactive le bip de mise en veille

Lorsque vous relâchez la touche PTT un son est émit indiquant à votre interlocuteur la fin de votre émission.

13 bCL-oF Active ou désactive la fonction BCLO



Lorsque cette option est active, l'appareil ne peut émettre que dans les conditions suivantes : Lorsque aucun signal n'est reçu ("busy" apparaît) et lorsque l'appareil reçoit un ton CTCSS sélectionné dans l'option TSQ

14 StYP-t Commute entre les deux modes de balayage

Commute entre les deux modes de balayage (occupé et temporisé).

15 m-oF Règle la fonction "Mémoire ignorées" du balayage**

Les mémoires que vous voulez ignorer pendant le balayage (SCAN) sont sélectionnées ici. Vous ne pourrez pas sélectionner des mémoires ici si aucune mémoire n'a été programmée.

16 bAt-2 Règle le type de batterie

Le type de batterie actuellement sélectionné est affiché ainsi que son niveau de charge.

Bat 1 : EBP-52N (3.6V) EBP-54N (3.6V) EDH-31 (piles non rechargeables)

Bat 2 : EBP-53N (6.0V)

17 SCr-oF Active ou désactive l'alarme antivol.

Active ou désactive l'alarme antivol (ON/OFF/DELAY)

18 mrS-oF Active ou désactive la fonction anti-moustiques

L'appareil émet des ultrasons qui sont particulièrement détestés par les moustiques.

Note : Il existe des centaines de sortes de moustiques. Ces ultrasons peuvent ne pas être efficaces sur certaines catégories d'entre eux.

La fonction "Economiseur de batterie" ne fonctionne pas lorsque cette option est active.

19 EPo-oF Active ou désactive la tension d'alimentation présente sur la prise micro.

Une tension de 3V est présente sur la prise micro lorsque cette fonction est active (5ma max.)

Note : les micro vox optionnel EME-12/13/15 ne peuvent pas être utilisés lorsque cette option est sur ON.

5 OPERATIONS AVANCEES

5.1 Balayage

La fréquence du signal que vous voulez recevoir peut être automatiquement recherchée par la fonction "balayage".

Lorsque l'appareil reçoit un signal, l'appareil s'arrête puis reprend le balayage en fonction de conditions de reprise préalablement réglées.

❑ Modes de balayages

- **Temporisé**
Après s'être arrêté sur un canal occupé, le balayage reprend lorsque le signal cesse ou 5 secondes après même si le canal est toujours occupé.
- **Occupé**
Le balayage reprend lorsque le signal cesse.

Le sens du balayage peut être changé en appuyant sur les touches ▲ ou ▼ pendant le balayage.

Note : Lorsque le squelch avec ton est actif (TSQ), si un signal reçu contient le ton que vous avez sélectionné, le balayage s'arrête, le squelch se désactive et vous pouvez entendre le signal. Si le signal ne contient pas le ton que vous avez sélectionné, le balayage continu sans s'arrêter.

5.1.1 Balayage en mode VFO

En mode VFO cette fonction balaye la bande de fréquence entière.

- Appuyez sur la touche V/M pour activer le mode VFO
- Maintenez appuyée les touches ▲ ou ▼ pendant une à deux secondes.
Le point décimal clignote pendant le balayage.
La direction du balayage dépend de la touche sur laquelle vous avez appuyé.
- Pour arrêter le balayage appuyez sur la touche PTT, FUNC ou V/M. Lorsque vous gardez appuyée la touche MONI, le balayage s'arrête temporairement et la fonction MONI s'active. Lorsque vous relâchez la touche, le balayage reprend.



Mode VFO



5.1.2 Balayage en mode Mémoire

Balayage uniquement des mémoires programmées.

- Appuyez sur la touche V/M pour activer le mode Mémoire.
- Maintenez appuyée les touches ▲ ou ▼ pendant une à deux secondes.
Le point décimal clignote pendant le balayage.
La direction du balayage dépend de la touche sur laquelle vous avez appuyé.
- Pour arrêter le balayage appuyez sur la touche PTT, FUNC ou V/M.



5.1.3 Réglage des canaux ignorés

Les canaux que vous aurez sélectionnés pour être ignorés ne seront pas balayés pendant le balayage en mode Mémoire. (voir page 14)

Dans le canal que vous aurez sélectionné en tant que "canal ignoré", la mention "skip" sera affichée. Le canal CALL est aussi un canal ignoré par le balayage.



5.1.4 Balayage avec ton



Ceci est une fonction qui peut vous aider à trouver le ton d'un signal reçu.

- Appuyez sur la touche FUNC puis sur ▲/TSQL. Répétez l'opération pour activer la fonction TSQL. Maintenez les touches ▲ ou ▼ enfoncées pendant une à deux secondes.
Le balayage des tons commence et le point décimal clignote. Les 38 tons sont balayés.
Si un ton est trouvé, le balayage s'arrête et vous pouvez entendre le signal. Le balayage ne reprend pas jusqu'à ce que les touches ▲ ou ▼ soient pressées.
- Après l'arrêt du balayage, vous pouvez quitter ce mode en appuyant sur les touches PTT ou V/M.



5.2 Verrouillage des touches

Cette fonction évite une mauvaise utilisation par un appui accidentel sur une touche.

- Appuyez sur la touche FUNC puis sur la touche MONI pendant que l'icône  est affiché.  s'affiche indiquant que les touches sont verrouillées
- Pour déverrouiller les touches effectuez la même opération.

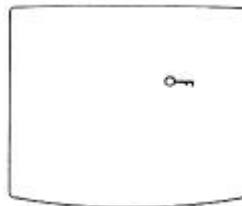

5.3 Tonalité d'appel

Utilisez cette fonction pour appeler un partenaire en ajoutant un ton au signal d'émission.

Cette tonalité est émise en maintenant appuyée la touche PTT et en appuyant sur la touche MONI. La fréquence du ton peut être changé dans le mode Réglage (voir page 14).

Note : Si vous avez sélectionné un ton TSQ, celui-ci ne sera pas émis pendant l'émission de la tonalité d'appel.

5.4 Lampe

Cet appareil possède un éclairage de l'afficheur pour une utilisation nocturne.

Appuyez sur n'importe quelle touche hors PTT et MONI pour allumer la lampe pendant 5 secondes.

Si vous allumez l'appareil en maintenant la touche MONI la lampe reste allumée en permanence. Pour revenir au mode de fonctionnement normal, effectuez une deuxième fois cette opération.

6 APPEL SELECTIF

Lorsque vous communiquez avec un correspondant, la fonction Tone Squelch peut être nécessaire. Cette fonction vous permet de recevoir le signal d'une personne qui possède le même ton CTCSS que le votre.

Vous avez le choix entre 38 tons différents.

N°	Fréquence	N°	Fréquence	N°	Fréquence	N°	Fréquence
1	67.0	11	97.4	21	136.5	31	192.8
2	71.9	12	100.0	22	141.3	32	203.5
3	74.4	13	103.5	23	146.2	33	210.7
4	77.0	14	107.2	24	151.4	34	218.1
5	79.7	15	110.9	25	156.7	35	225.7
6	82.5	16	114.8	26	162.2	36	233.6
7	85.4	17	118.8	27	167.9	37	241.8
8	88.5	18	123.0	28	173.8	38	250.3
9	91.5	19	127.3	29	179.9		
10	94.8	20	131.8	30	186.2		

6.1 Tone Squelch

- Appuyez sur la touche FUNC puis sur la touche ▲/TSQ. En répétant cette opération, vous verrez l'afficheur changer comme indiqué sur la figure ci-contre.
- Changez la fréquence du ton à l'aide des touches ▲ ou ▼.
Lorsque **T** est affiché, les fréquences de l'encodeur (ton émis) et du décodeur (ton reçu) sont changées simultanément.
Lorsque **TSQ** est affiché, seule la fréquence du décodeur est changée. Il est donc possible en utilisant cette caractéristique de sélectionner un ton différent à l'émission et à la réception.
- Appuyez sur la touche PTT ou V/M pour valider les réglages.

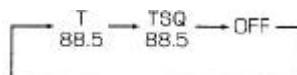

Note : Pendant les opérations de réglage, la fonction moniteur peut être activée en appuyant sur la touche MONI.

Attention : Une fréquence de ton trop élevée peut inhiber le squelch de certains appareils comme s'il détectait de la voix. Afin d'éviter ce phénomène, assurez vous de bien utiliser le squelch normal associé au Tone Squelch.

7 FONCTION SPECIALES

7.1 Alarme antivol

Cet appareil possède une alarme antivol qui génère un son en provenance du haut-parleur lorsqu'une personne ne connaissant pas la bonne procédure essaye de le déplacer.

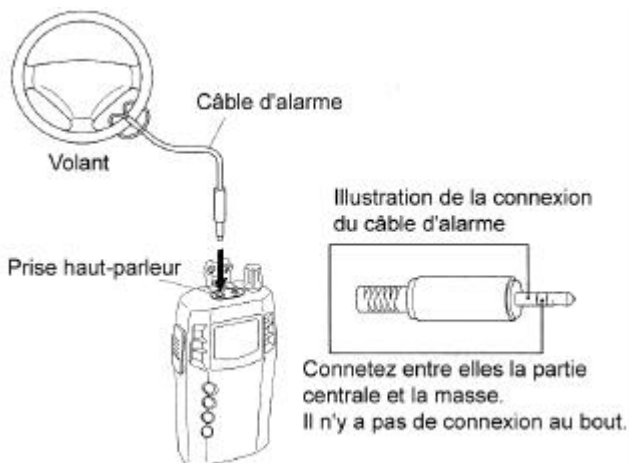

Attention :

Les câbles A et B utilisés dans l'alarme antivol des DR-135/235/435, ne sont pas valables sur cet appareil; le câblage est différent.

7.1.1 Connexion et réglage

1. Insérer la prise du câble d'alarme à l'emplacement du HP

Attention :

- **Positionnez l'appareil et le câble fermement de manière à ce qu'il ne soit pas facile de le détacher.**
 - **Programmez la mémoire CH SC afin de pouvoir arrêter l'alarme (page 11).**
 - **Sélectionnez le canal CH SC et activez le squelch**
2. Sélectionnez "SCr-on" en mode Réglage
" * " apparaît sur l'afficheur
 3. Eteignez l'appareil. L'alarme est maintenant active.
 4. Pour annuler ces réglages, allumez l'appareil, et sélectionnez "SCr-oF" dans le mode réglage.

Attention : Lorsque vous activez la fonction "alarme", connectez le câble avant d'éteindre l'appareil. L'alarme peut retentir si vous insérez le câble après avoir éteint l'appareil.

7.1.2 Alarme

Si le câble est coupé ou déconnecté, le signal d'alarme retentit. Pendant l'alarme, toutes les touches sont inactives y compris le bouton M/A. Cependant la réception est active sur la fréquence sélectionnée sur le canal CH SC.

- Comment arrêter l'alarme
Lorsqu'un signal est reçu, le squelch est désactivé et l'alarme s'arrête. l'appareil retourne en mode réception.
Il est possible de couper l'alarme à distance à l'aide d'un autre appareil.
1. Pour annuler l'alarme, enlevez la batterie.
2. Pour réactiver l'alarme, remettre la batterie allumer et éteindre l'appareil.

Attention : Utilisez la même batterie qui était en place lors de l'utilisation de l'alarme. Si vous changez de type d'alimentation l'alarme retentira.

7.1.3 Délais d'alarme

Lorsque cette fonction est activée, l'alarme retentira au bout d'un certain délai.

- Sélectionnez la fonction "SCr-dL" dans le mode réglage.
- Branchez le câble d'alarme et éteignez l'appareil. Dans cette position, l'appareil sonnera au bout de 10 secondes après que le câble ait été retiré ou coupé.

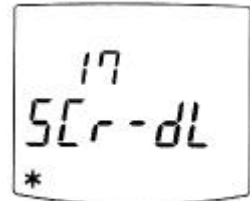

Attention : Il est fortement recommandé d'utiliser le Tone Squelch sur le canal SH SC afin que l'alarme ne puisse pas s'arrêter avec n'importe quel signal présent sur cette fréquence.

Désactivez cette option pendant une utilisation normale.

Si le canal CH-SC n'est pas programmé, vous pouvez couper l'alarme en envoyant un signal sur la fréquence affichée en mode VFO.

8 CLONAGE

8.1 Clonage

Pendant l'utilisation de la fonction Clonage, toutes les informations et réglages stockés dans l'appareil maître, peuvent être transférées dans l'appareil esclave par l'intermédiaire d'un câble.

❑ Connecter les émetteurs-récepteurs

Connecter un câble muni de deux prises jack stéréo 3.5mm du commerce sur les deux appareils. Après avoir connecté le câble, allumez les deux appareils.

Attention : Connectez le câble uniquement lorsque les appareils sont éteints.

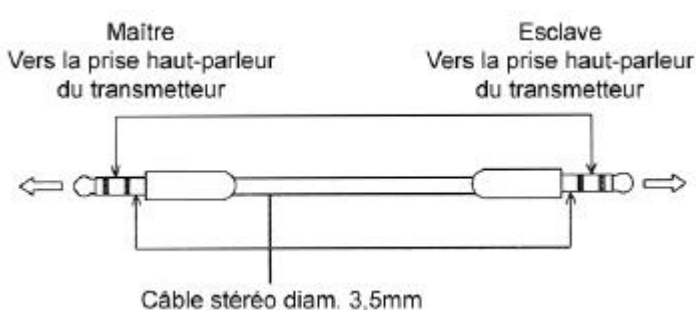

❑ Envoyer les données

1. Maintenez appuyée la touche MONI et appuyez sur la touche PTT 3 fois. "CLONE" apparaît sur l'afficheur, indiquant que le mode "Clonage" est activé.
2. Appuyez sur la touche PTT. "Sd * * *" est affiché et les données sont transférées vers l'appareil esclave. "PASS" apparaît lorsque les données sont totalement transmises. Les mêmes données seront transmises si vous appuyez à nouveau sur la touche PTT. Si "PASS" ne s'affiche pas recommencez l'opération 1
3. Pour désactiver le mode "Clonage", éteignez l'appareil.

CLONE

Sd 078

PASS

Clonage effectué

Attention : Si le câble n'est pas correctement connecté, "CHECK" apparaît sur l'afficheur. Contrôlez les connecteurs.

□ Recevoir les données

1. "Ld * * *" apparaît sur l'afficheur pendant la transmission des données.
"Ld 078" apparaît sur l'afficheur lorsque le clonage est terminé. L'appareil esclave n'est pas capable de voir si les données ont été correctement transmises. Contrôlez si l'appareil maître indique bien "PASS".



2. Eteignez l'appareil.

Attention : Ne pas déconnecter le câble data pendant le clonage.

Toutes les données de l'appareil esclave seront remplacées par celles de l'appareil maître. Vérifiez de bien vouloir remplacer toutes les données avant de lancer le clonage.

9 MAINTENANCES ET REFERENCES

9.1 Réinitialisation

Lorsque vous réinitialisez l'appareil, tous les réglages reviennent à leur position d'origine.

1. Maintenez les touches FUNC et V/M enfoncées et allumez l'appareil.
2. Lorsque toutes les indications apparaissent, relâchez la touche FUNC. L'appareil s'allume en mode VFO.

Réglages par défaut du DJ-S40CQ	
Fréquence VFO	434.000MHz
Fréquence CALL	434.000MHz
Canaux mémoires	Effacées
Sens du décalage	---
Fréquence du décalage	600kHz
Pas d'incrémentation	12.5kHz
Réglage du Tone squelch	---
Fréquence du Tone squelch	88.5Hz
Bip de fin de communication	Activé
Verrouillage des touches	Non activé
Economiseur de batteries	Activé
Niveau du squelch	07

10 SPECIFICATIONS TECHNIQUES

GENERAL		
Gamme de fréquence		433.060 à 434.785MHz
Modulation		F3E (FM)
Pas d'incrémentation		5,10,12.5,15,20,25,30,50 kHz
Canaux mémoires		100 + 1 canal d'appel
Impédance d'antenne		50 ohms
Stabilité en fréquence		+/- 5ppm
Impédance du microphone		2kohms
Tension d'alimentation		4.5 à 16VDC
Courant	Emission	Env. 100mA
	Réception	Env. 150mA (max) Env. 40mA (Squelch actif) Env. 15 mA (Economie batterie)
Température de fonctionnement		-10 °C à +60°C
Masse		Négatif
Dimensions (L x H x P)(mm)		56 x 102 x 30
Poids		95g sans batterie 160g batterie EBP53N incluse
TRANSMISSION		
Puissance		10mW
Modulation		Réactance variable
Emission d'harmoniques		- 50dB ou moins
Déviation max.		+/- 5kHz
Impédance du microphone		2kohms
RECEPTEUR		
Système		Double conversion superhétérodyne
Sensitivité		-14.0dBu (0.2µV) ou moins
Fréquences intermédiaires		1 ^{ère} : 21.7MHz 2 ^{ième} : 450kHz
Sélectivité		- 6 dB : 12kHz ou moins -60 dB : 28kHz ou moins
Puissance audio		280 mW max. 200mW (10% de distorsion sous 8Ω)