

**ICOM**

MANUEL D'UTILISATION

EMETTEUR-RECEPTEUR HF/VHF  
**IC-706MKIIG**

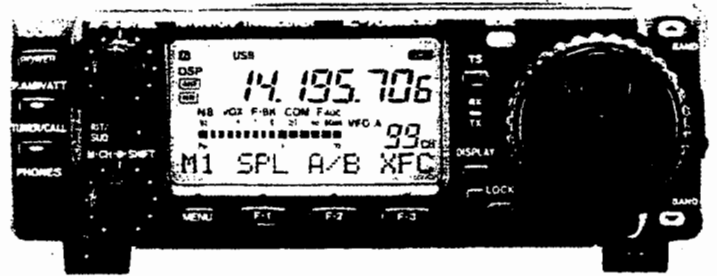

Icom Inc.

Downloaded by  
RadioAmateur.EU

## IMPORTANT

Lisez ce mode d'emploi avec la plus grande attention avant de mettre l'émetteur-récepteur en service.

Conservez ce mode d'emploi. Il contient des informations importantes pour votre sécurité et l'utilisation du IC-706MKIIG.

## PRECAUTIONS A PRENDRE

**ATTENTION HAUTE TENSION !** Ne branchez **JAMAIS** une antenne ou un connecteur d'antenne interne lorsque l'appareil est en émission. Vous pourriez subir un choc électrique ou vous brûler.

N'appliquez **JAMAIS** un courant alternatif sur le connecteur [13,8 V DC] situé à l'arrière de l'émetteur-récepteur. Ceci pourrait provoquer un incendie et endommager l'émetteur-récepteur.

N'appliquez **JAMAIS** une tension supérieure à 16 V DC, telle qu'une batterie 24 V, sur le connecteur [13,8 V DC] situé à l'arrière de l'émetteur-récepteur. Ceci pourrait provoquer un incendie et endommager l'émetteur-récepteur.

Ne laissez **JAMAIS** des objets métalliques, des fils ou d'autres objets entrer en contact avec les parties internes ou les connecteurs à l'arrière de l'émetteur-récepteur. Vous pourriez subir un choc électrique.

N'exposez **JAMAIS** l'émetteur-récepteur à la pluie, à la neige ou tout liquide.

Ne laissez **JAMAIS** des enfants jouer avec l'émetteur-récepteur.

**ÉVITEZ** d'exposer l'émetteur-récepteur à des températures inférieures à - 10 °C (+ 14 °F) ou supérieures à + 60 °C (+140 °F). Notez que la température au niveau du tableau de bord d'un véhicule peut excéder 80 °C, ce qui peut endommager la façade de l'émetteur-récepteur si celui-ci est exposé à de telles températures pendant une durée prolongée.

**ÉVITEZ** de placer l'émetteur-récepteur dans un environnement poussiéreux et de l'exposer au rayonnement direct du soleil.

**ÉVITEZ** de placer l'émetteur-récepteur près d'un mur et d'entreposer des objets dessus. Ceci pourrait faire obstruction à la dissipation de chaleur.

Lors d'une utilisation en mobile, **N'UTILISEZ PAS** l'émetteur-récepteur sans mettre le moteur du véhicule en marche. Lorsque l'émetteur-récepteur est sous tension et le moteur du véhicule éteint, la batterie s'épuise rapidement.

Assurez-vous d'éteindre l'émetteur-récepteur avant de démarrer le véhicule. Vous éviterez ainsi d'endommager l'émetteur-récepteur à cause des pics de tension de l'allumage.

Lors d'une utilisation en mobile-maritime, éloignez le plus possible l'émetteur-récepteur et le microphone des instruments de navigation afin d'éviter une lecture erronée de ces derniers.

**PRENEZ GARDE !** Le dissipateur thermique peut devenir très chaud pendant les périodes d'utilisation prolongée.

**PRENEZ GARDE !** Si un amplificateur linéaire est connecté, réglez la puissance de sortie de l'émetteur-récepteur à un niveau inférieur à la puissance admissible de l'amplificateur. Autrement, vous pourriez endommager l'amplificateur.

N'utilisez que des microphones Icom (fourni ou en option). Les microphones des autres fabricants sont câblés d'une manière différente et leur connexion à l'IC-706MKIIG peut endommager l'émetteur-récepteur.

Des signaux de battement peuvent être audibles à certaines fréquences. Ils sont dus à la conception des circuits.

## DEFINITIONS EXPLICITES

Les définitions décrites ci-dessous s'appliquent au présent mode d'emploi.

TERME	DEFINITION
<b>DANGER</b>	Risque de dommage corporel, d'incendie ou de choc électrique.
<b>ATTENTION</b>	L'appareil peut être endommagé.
<b>REMARQUE</b>	Si négligé, peut être gênant. Aucun risque de blessure personnelle, d'incendie ou de choc électrique.

**CE** La version européenne de l'IC-706MKIIG est conforme aux exigences essentielles de la directive 89/336/CEE relative à la Compatibilité Électromagnétique dans les conditions énumérées ci-dessous. Cette conformité est basée sur la norme européenne harmonisée ETS300 684 de janvier 1997 (norme CEM pour les Équipements Radioamateurs Commercialisés).

Conditions :

- L'appareil est utilisé avec le PS-85
- L'appareil est connecté à une alimentation stabilisée au moyen d'un cordon OPC-639

# TABLE DES MATIERES

**IMPORTANT** .....i  
**PRÉCAUTIONS** .....i  
**DÉFINITIONS** .....i  
**TABLE DES MATIERES** .....ii  
**CONTENU** .....ii

**1 DESCRIPTION DES COMMANDES** .....1-8  
 ■ Face avant .....1  
 ■ Touches de fonctions .....3  
 ■ Panneaux arrière et latéraux .....5  
 ■ Afficheur .....7  
 ■ Microphone (HM-103) .....8  
  
**2 INSTALLATION ET CONNEXIONS** .....9-14  
 ■ Déballage .....9  
 ■ Mise à la terre .....9  
 ■ Antenne .....9  
 ■ Installation .....10  
 ■ Connexions requises .....11  
 ■ Autres connexions .....12  
 ■ Connexion de l'alimentation .....13  
 ■ Coupleurs externes et amplificateur linéaire .....14  
  
**3 RÉGLAGE DE LA FRÉQUENCE** .....15-19  
 ■ Première utilisation (réinitialisation) .....15  
 ■ Réglages initiaux .....15  
 ■ Description du VFO .....16  
 ■ Accord en fréquence .....17  
 ■ Sélection du mode .....19  
  
**4 RÉCEPTION ET ÉMISSION** .....20-38  
 ■ Fonctions pour la réception .....20  
 ■ Fonctions pour l'émission .....25  
 ■ Utilisation en semi-duplex (Split) .....29  
 ■ Utilisation du Tone squelch (CTCSS) .....31  
 ■ Utilisation du Tone scan (recherche des tonalités) .....31  
 ■ Fonction répéteur à une seule touche .....32  
 ■ Fonction répéteur automatique .....32  
 ■ Fonctions pour la CW .....33  
 ■ Fonctions pour le RTTY .....35  
 ■ Trafic en Packet .....37  
 ■ ROS .....38

**5 MÉMOIRES ET BALAYAGE AUTOMATIQUE** .....39-44  
 ■ Canaux mémoire .....39  
 ■ Sélection d'un canal mémoire .....39  
 ■ Effacement de la mémoire .....39  
 ■ Programmation Memory/call (mémoire/appel) .....40  
 ■ Transfert d'une fréquence .....41  
 ■ Noms des mémoires .....41  
 ■ Bloc-notes (mémoires temporaires) .....42  
 ■ Types de balayage automatique .....43  
 ■ Préparation .....43  
 ■ Balayage automatique programmé .....44  
 ■ Balayage automatique des mémoires .....44  
 ■ Sélection du balayage automatique des mémoires .....44  
 ■ Veille prioritaire (Priority Watch) .....44  
  
**6 INFORMATIONS SUR LA PRISE DE TÉLÉCOMMANDE (CI-V)** .....45-46  
  
**7 MODE RÉGLAGE (SET)** .....47-55  
 ■ Informations générales .....47  
 ■ Réglages rapides .....48  
 ■ Réglages initiaux .....50  
  
**8 MAINTENANCE** .....56  
 ■ Remplacement du fusible .....56  
 ■ Sauvegarde de la mémoire .....56  
 ■ Nettoyage .....56  
  
**9 DÉPANNAGE** .....57-58  
  
**10 INSTALLATIONS ET RÉGLAGES OPTIONNELS** .....59-62  
 ■ Ouverture du boîtier .....59  
 ■ Module synthétiseur de parole UT-102 .....59  
 ■ Module quartz haute-stabilité CR-282 .....60  
 ■ Filtres FI .....60  
 ■ Module filtre DSP UT-106 .....61  
 ■ Berceau de transport MB-72 .....61  
 ■ Description du commutateur interne AT-180 .....62  
  
**11 VUES INTERNES** .....63  
  
**12 OPTIONS** .....64-65  
  
**13 CARACTÉRISTIQUES TECHNIQUES** .....66  
  
**14 GUIDE DES MENUS** .....67-68

## CONTENU

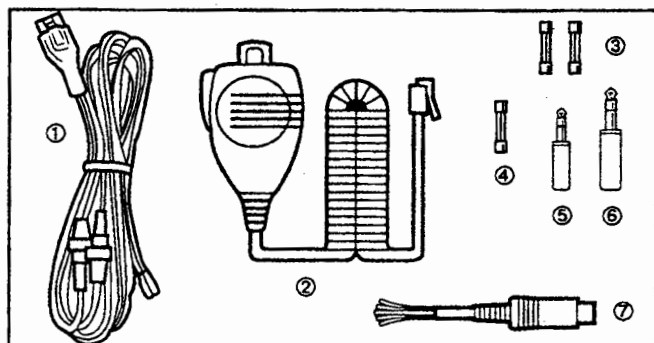

### Accessoires livrés avec l'IC-706MKIIG :

	Qté
① Câble d'alimentation c. continu.....	1
② Microphone à main (HM-103).....	1
③ Fusible de remplacement (30 A).....	2
④ Fusible de remplacement (4 A).....	1
⑤ Fiche jack pour le RTTY.....	1
⑥ Fiche jack pour le CW.....	1
⑦ Câble d'accessoires (ACC).....	1

\*OPC-639 pour la version européenne (diffère du schéma présenté ci-contre).

# 1 DESCRIPTION DES COMMANDES

## ■ Face avant

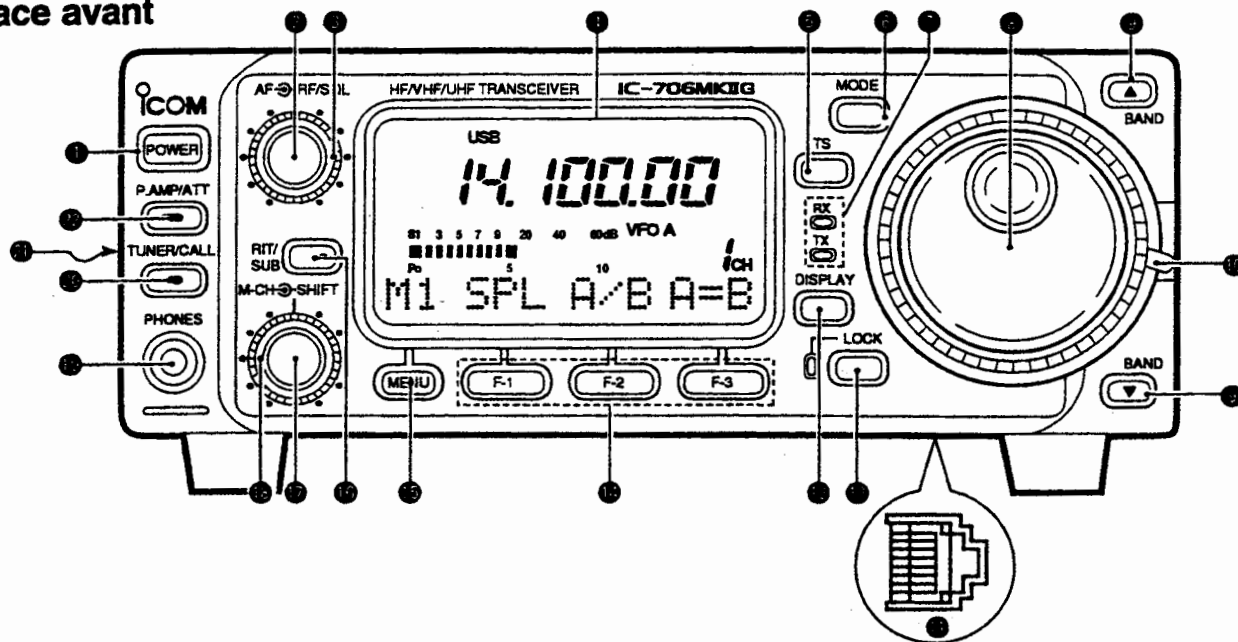

### ❶ MARCHE/ARRET [POWER] (p. 15)

Allume ou éteint l'émetteur-récepteur.

- Appuyer momentanément pour ALLUMER l'émetteur-récepteur.
- Appuyer pendant 2 sec. pour ÉTEINDRE l'émetteur-récepteur.

### ❷ COMMANDE DE GAIN AF [AF]

(bouton interne ; p. 15)

Tourner dans le sens des aiguilles d'une montre pour augmenter le niveau sonore ; tourner dans le sens contraire des aiguilles d'une montre pour diminuer le niveau sonore.

### ❸ COMMANDE DE GAIN RF/SILENCIEUX [RF/SQL]

(couronne externe ; p. 22)

- Ajuste le seuil du silencieux (pour éliminer le bruit de fond lorsqu'il n'y a aucun signal reçu) dans tous les modes.
- Cette commande peut être utilisée pour ajuster manuellement le gain du récepteur.
  - Le gain RF peut être réglé dans le mode de réglage initial (p. 50).
  - Le gain RF n'est utilisable qu'en SSB/CW/RTTY.

### ❹ AFFICHEUR

Affiche la fréquence, les fonctions en service, le canal mémoire sélectionné, etc. Voir p. 7 pour les détails.

### ❺ CHOIX DU PAS D'INCRÉMENTATION [TS]

(p. 17, 18)

- Appuyer momentanément pour commuter entre les pas 1 Hz/10 Hz, programmable et 1 MHz.
  - Les pas de 1 Hz et 10 Hz ne sont disponibles qu'en SSB, CW et RTTY ; le pas de 1 MHz n'est disponible qu'en FM, WFM et AM.
- Appuyer pendant 2 sec. pour passer de 1 Hz à 10 Hz, ou ; lorsque le pas programmable est indiqué, appuyer pendant 2 sec. pour entrer dans le mode programmable.

### ❻ COMMUTATEUR DE MODE [MODE] (p. 19)

➤ Appuyer momentanément pour passer d'un mode à un autre :

USB/LSB ↔ CW/CWR ↔ RTTY/RRTTY ↔  
FM/WFM/AM

➤ Appuyer et maintenir enfoncé pendant 2 sec. pour commuter entre les modes suivants :

USB ↔ LSB  
CW ↔ CWR  
RTTY ↔ RRTTY

FM → WFM → AM → FM, etc.

### ❼ INDICATEUR RÉCEPTION/ÉMISSION [RX]/[TX]

[RX] s'allume en vert en réception (et lorsque le silencieux s'ouvre) ; [TX] s'allume en rouge en émission.

### ❽ VERNIER PRINCIPAL

Change la fréquence affichée, sélectionne les articles du menu de réglages initiaux, etc.

### ❾ POUSSOIRS DE CHANGEMENT DE BANDE [▲/▼(BAND)]

➤ Appuyer pour choisir une bande.

- Peut aussi être utilisé pour choisir les articles du menu de réglages rapides, les réglages initiaux, etc.

➤ Appuyer et maintenir pour faire défiler les bandes continuellement.

### ❿ LOQUET DE TENSION DU VERNIER

Permet de durcir ou de d'assouplir la tension du vernier.

- 2 positions sont disponibles.

### ⓫ CONNECTEUR DE MICROPHONE (p. 8)

Connecteur microphone de type modulaire — permet de connecter le microphone fourni (HM-103).

- L'option OPC-589 peut être utilisé pour connecter un microphone à 8 broches comme les SM-8 ou SM-20.

- Un connecteur micro est également disponible sur le panneau arrière. NE PAS connecter deux microphones simultanément.

### ⑥ TOUCHE DE VERROUILLAGE [LOCK]

- Appuyer momentanément pour commuter la fonction de verrouillage.
  - La fonction de verrouillage permet de verrouiller électroniquement le vernier principal.
- Lorsque le module synthétiseur de parole UT-102 est installé (p. 52), appuyer pendant 2 sec. pour se faire annoncer la fréquence, etc.
  - Le fonctionnement de l'UT-102 peut être programmé dans le menu des réglages initiaux (p. 53, 54).

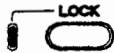

S'allume lorsque la fonction de verrouillage est en service.

### ⑥ TOUCHE D'AFFICHAGE [DISP] (p. 68)

- Appuyer momentanément pour choisir l'un des trois menus : M1 à M4, S1 à S4 et G1 à G4.
- Appuyer pendant 2 sec. pour choisir le menu rapide.

### ⑥ TOUCHES DE FONCTIONS [F1]/[F2]/[F3] (p. 3, 4, 68)

- Appuyer pour sélectionner la fonction indiquée sur l'afficheur au-dessus de ces touches.
  - Les fonctions varient suivant le menu choisi.

### ⑥ TOUCHE DE MENUS [MENU] (p. 68)

- Appuyer sur cette touche une ou plusieurs fois pour sélectionner des menus au sein d'un groupe de menus (M, S ou G), ou appuyer pour passer à travers le mode de menu rapide et le mode de réglages initiaux.
- Appuyer et maintenir enfoncé pour passer d'un groupe de menus à l'autre.



S'allume en vert lorsque la fonction "second VFO" (SUB DIAL) est en service ; s'allume en rouge lorsque le RIT est en service.

- Utiliser la commande [M-CH] pour varier la fréquence RIT ou SUB DIAL (voir ci-dessus).

- Lorsque la fonction RIT est en service, appuyer pendant 2 sec. pour ajouter ou soustraire le décalage par rapport à la fréquence initiale.



S'allume en rouge lorsque la fonction RIT est activée ; en vert lorsque la fonction SUB DIAL est activée.

- \* Même si la fonction RIT est activée, le RIT ne peut être utilisé dans les modes AM, FM ou WFM.

### DÉCALAGE FI [SHIFT]

#### ⑥ (commande extérieure ; p. 20)

Décale la fréquence centrale de la FI du récepteur.

- Tourner la commande dans le sens des aiguilles d'une montre pour augmenter la fréquence, ou tourner la commande dans le sens contraire des aiguilles d'une montre pour diminuer la fréquence.
- Lorsque le menu (G2) est sélectionné, la bande-passante FI est affichée graphiquement et change suivant la position de la commande [SHIFT] (voir p. 20).

### ⑥ COMMANDE M-CH [M-CH] (commande intérieure)

- Lorsque les fonctions RIT ou SUBDIAL sont hors service, tourner pour choisir un canal mémoire (p. 35).
- Décale la fréquence de réception lorsque la fonction RIT est en service en SSB, CW et RTTY (voir ci-dessous et p. 20).
  - La gamme de fréquences du RIT est de  $\pm 9,99$  kHz
- Lorsque la fonction SUB DIAL est en service, change la fréquence au pas choisi (p. 18).

### ⑥ PRISE POUR CASQUE [PHONES] (p. 12)

Accepte des casques dont l'impédance est comprise entre 4 et 16 $\Omega$ .

- Lorsqu'un casque est connecté, le haut-parleur interne ne délivre aucun son.
- Lorsque le commutateur PHONES/SPEAKER situé à l'arrière de la façade est sur la position [SPEAKER], un haut-parleur externe peut être connecté. Une telle installation convient parfaitement pour le trafic en mobile ou en milieu extérieur.

### ⑥ COMMUTATEUR TUNER/CALL [TUNER/CALL]

(p. 26 et 27)

- Sur les bandes HF/50 MHz, appuyer sur ce bouton momentanément pour mettre en service le coupleur d'antenne automatique.
  - Un coupleur d'antenne (disponible en option) doit être connecté.
- Sur les bandes HF/50 MHz, appuyer sur cette touche pendant 2 sec. pour accorder l'antenne manuellement.
  - Un coupleur d'antenne (disponible en option) doit être connecté.
- Sur les bandes 144/430 MHz, appuyer sur cette touche pour sélectionner le canal d'appel (ou le précédent canal ou la précédente fréquence lorsque la canal d'appel est déjà sélectionné) (p. 39).
  - "C1" correspond au canal d'appel 144 MHz et "C2" au canal d'appel 430 MHz.

P.AMP/ATT



S'allume lorsque la fonction d'accord automatique est en service.

### LOQUET DE LA FAÇADE DÉTACHABLE (p. 10)

- Tirer vers soi (lorsque l'on se trouve en face de l'émetteur-récepteur) pour détacher la façade du corps de l'appareil.

### COMMUTATEUR PREAMPLI/ATTÉNUATEUR

#### ⑥ ([P.AMP/ATT]) (p. 21)

- Appuyer momentanément sur cette touche pour mettre le préamplificateur en service ou pour l'éteindre.
- Appuyer et maintenir enfoncé pour mettre en service l'atténuateur de 20 dB ; appuyer momentanément pour l'éteindre.
  - S'allume en vert lorsque le préamplificateur est allumé ; s'allume en rouge lorsque l'atténuateur est activé.

P.AMP/ATT



S'allume en vert lorsque le préamplificateur est allumé ; s'allume en rouge lorsque l'atténuateur est activé.

# 1 DESCRIPTION DES COMMANDES

## ■ Touches de fonctions

### ◆ FONCTIONS DU MENU M1

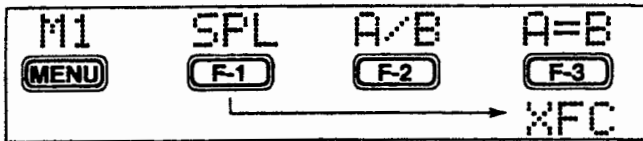

### TRAFIC EN SEMI-DUPLEX (p. 29)

- SPL** (F-1) Met en service la fonction semi-duplex
- **SPL** apparaît lorsque la fonction semi-duplex est en service.
  - La fonction de [F-3] devient XFC lorsque la fonction semi-duplex est en service.

### CHOIX DU VFO A/B (p. 16)

- A/B** (F-2)
- ➔ Commute le VFO A et le VFO B en mode VFO.
  - ➔ Commute entre le VFO d'émission et le VFO de réception en mode semi-duplex.
  - ➔ Commute entre les fréquences d'émission et de réception (ainsi que les modes) des canaux mémoire lorsque la fonction semi-duplex est activée.

### ÉGALISATION DES VFO (p. 16)

- A=B** (F-3) Cette fonction permet d'égaliser la fréquence des deux VFO ainsi que le mode de modulation.
- La fréquence du VFO invisible sur l'afficheur devient celle du VFO actuellement affiché. Il en est de même pour le mode de modulation.

### VÉRIFICATION DE LA FRÉQUENCE D'ÉMISSION (p. 29)

- XFC** (F-3) Apparaît lorsque le mode semi-duplex est mis en service. Permet d'écouter la fréquence d'émission lorsque l'on appuie sur la touche.
- En appuyant sur la touche, on peut changer en même temps la fréquence à l'aide du vernier principal.

### ◆ FONCTIONS DU MENU M2

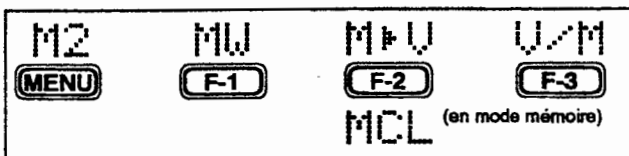

### MÉMORISATION (p. 40)

- MW** (F-1) Enregistre la fréquence affichée ainsi que le mode de modulation dans le canal mémoire choisi.

### TRANSFERT DE MÉMOIRE (p. 41)

- M=U** (F-2) Transfert la fréquence et le mode de modulation enregistrés dans un canal mémoire vers un VFO.

### VFO/MÉMOIRE (p. 39)

- U/M** (F-3) Commute entre les modes VFO et mémoire.

### EFFACEMENT DE MÉMOIRE (p. 39)

- MCL** (F-2) Efface le contenu du canal mémoire choisi
- "BLANK" apparaît.

### ◆ FONCTIONS DU MENU M3

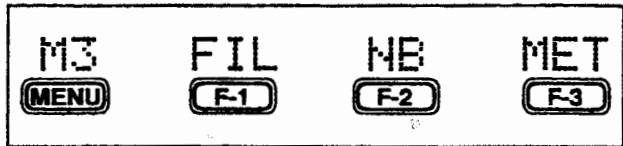

### FILTRE ÉTROIT (p. 23)

- FIL** (F-1) Commute les filtres étroit et large (appuyer pendant 2 sec. pour obtenir le filtre large).
- **N** apparaît lorsque le filtre étroit est en service ; **W** apparaît lorsque le filtre large est en service.
  - Un filtre étroit optionnel (p. 51) est nécessaire pour utiliser les modes suivants :  
CW/RTTY étroit : FL-100, FL-101 ou FL-232  
SSB étroit : FL-223  
SSB large : FL-103

### RÉDUCTEUR DE BRUIT (p. 21)

- NE** (F-2) Met en service ou non le réducteur de bruit.
- Le réducteur de bruit ne fonctionne pas en FM et en WFM ; le réducteur de bruit "AM" dans le mode de réglages initiaux doit être mis en service pour fonctionner dans le mode AM (p. 35).

### CHOIX DE LA MESURE (p. 25)

- Permet de choisir le type de mesure du bargraphe (en émission).
- Puissance, ALC ou ROS.
  - En réception, seul le S-mètre est disponible.

### ◆ FONCTIONS DU MENU M4

En modes SSB/AM :

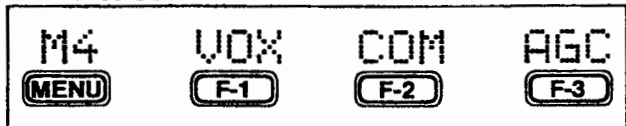

En mode CW :

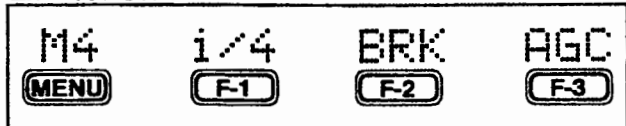

En mode RTTY :

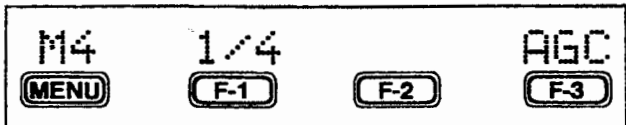

En mode FM :

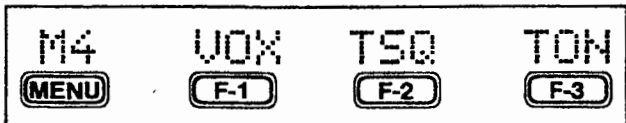



**FONCTION VOX (p. 26)**

**VOX**  
[F-1]

Commute la fonction VOX.  
 • Les commandes [VOX GAIN] et [ANTI VOX] sont disponibles sur le côté de l'appareil.  
 • Le délai de commutation du VOX peut être réglé dans le menu de réglages rapides (p. 48).

**COMPRESSEUR DE MODULATION (p. 26)**

**COM**  
[F-2]

Commute le compresseur de modulation.  
 • La commande [COMP GAIN] est disponible sur le côté de l'appareil.

**AGC (p. 21)**

**AGC**  
[F-3]

Modifie la constante de temps du circuit CAG.

**BREAK-IN (p. 33)**

**BRK**  
[F-2]

Choix du système de commutation en émission CW (QSK). Permet de choisir entre le semi break-in, le full break-in ou l'absence de break-in.  
 • "BK" ou "F-BK" apparaît en choisissant respectivement le mode semi break-in ou full break-in.  
 • Un commutateur externe, tel qu'une pédale, est nécessaire dans le mode "absence de break-in". Dans ce cas, la pédale doit être connectée à la prise ACC (broche 3, broche 7 ou RTTY SEND—voir p. 35).

**FONCTION 1/4 (p. 36)**

**1/4**  
[F-1]

Met en service ou non la fonction 1/4.  
 • Lorsque la fonction 1/4 est en service, la mention 1/4 est soulignée et l'on peut alors effectuer un accord fin du signal.

**TONE SQUELCH (p. 31)**

**TSQ**  
[F-2]

Met en service ou non la fonction Tone Squelch (une tonalité T-S doit être préalablement choisie dans le mode de réglage rapide).  
 • "FM-TSQL" apparaît sur l'afficheur lorsque cette fonction est en service.

**ENCODEUR DE TONALITÉ POUR LES RELAIS (p. 30)**

**TON**  
[F-3]

➔ Commute l'encodeur de tonalités subaudibles pour l'utilisation des relais.  
 • "FM-T" apparaît lorsque cette fonction est activée.  
 ➔ Transmet un tonalité 1 750 Hz lorsque l'on appuie sur cette touche tout en passant en émission à l'aide de la pédale PTT du microphone.  
 • Les fréquences des tonalités peuvent être réglées dans le menu des réglages initiaux.

**◆ FONCTIONS DU MENU S1**

<b>S1</b> [MENU]	<b>MW</b> [F-1]	<b>MPW</b> [F-2]	<b>MFR</b> [F-3]
---------------------	--------------------	---------------------	---------------------

**MW** **ÉCRITURE EN MÉMOIRE (p. 40)**  
[F-1]  
Enregistre la fréquence et le mode affichés dans le canal mémoire choisi.

**MPW** **BLOC-NOTES (p. 42)**  
[F-2]  
Enregistre la fréquence et le mode de modulation sur un bloc-notes.

**MFR** **LECTURE DU BLOC-NOTES (p. 42)**  
[F-3]  
Permet de lire le contenu d'un bloc-notes.

**◆ FONCTIONS DU MENU S2**

<b>S2</b> [MENU]	<b>SCN</b> [F-1]	<b>PRI</b> [F-2]	<b>V/M</b> [F-3]
<b>SEL</b> (in memory mode)			

**SCN** **SCAN (p. 44)**  
[F-1]  
Met en service et arrête la fonction de balayage automatique.

**PRI** **VEILLE PRIORITAIRE (p. 44)**  
[F-2]  
Met en service et arrête la fonction de veille prioritaire.

**SEL** **BALAYAGE SÉLECTIF (p. 44)**  
[F-2]  
Permet de choisir un canal mémoire destiné à être balayé ou non.

**V/M** **VFO/MÉMOIRES (p. 44)**  
[F-3]  
Commute les modes VFO et mémoire.

**◆ FONCTIONS DU MENU S3**

<b>S3</b> [MENU]	<b>7</b> [F-1]	<b>50</b> [F-2]	<b>144</b> [F-3]
---------------------	-------------------	--------------------	---------------------

**CHANGEMENT DE BANDE RAPIDE (p. 19)**  
 Cette fonction permet une commutation rapide des bandes ? Par défaut, ce sont les bandes 7, 50 et 144 MHz qui sont enregistrés. Appuyer sur les touches [F-1] à [F-3] pendant 2 sec. pour choisir une nouvelle bande si vous le désirez.  
 • Un mode de modulation est sélectionné avec la fréquence choisie.

**◆ FONCTIONS DU MENU S4 (certaines fonctions sont optionnelles)**

<b>S4</b> [MENU]	<b>ANF</b> [F-1]	<b>NR</b> [F-2]	<b>NRL</b> [F-3]
---------------------	---------------------	--------------------	---------------------

**ANF** **FILTRE NOTCH AUTOMATIQUE (p. 24)**  
[F-1]  
Cette fonction permet d'atténuer automatiquement les battements, les tunes et autres signaux hétérodynes, même si ceux-ci se déplacent en fréquence.

**NR** **RÉDUCTEUR DE BRUIT (p. 24)**  
[F-2]  
Cette fonction permet de réduire le bruit et d'en tirer les signaux désirables.

**NRL** **AFFICHAGE DU NIVEAU DE RÉDUCTION DE BRUIT (p. 24)**  
[F-3]  
Cette fonction permet d'afficher le niveau de réduction du bruit du filtre NR.

## ■ Faces arrières et latérales

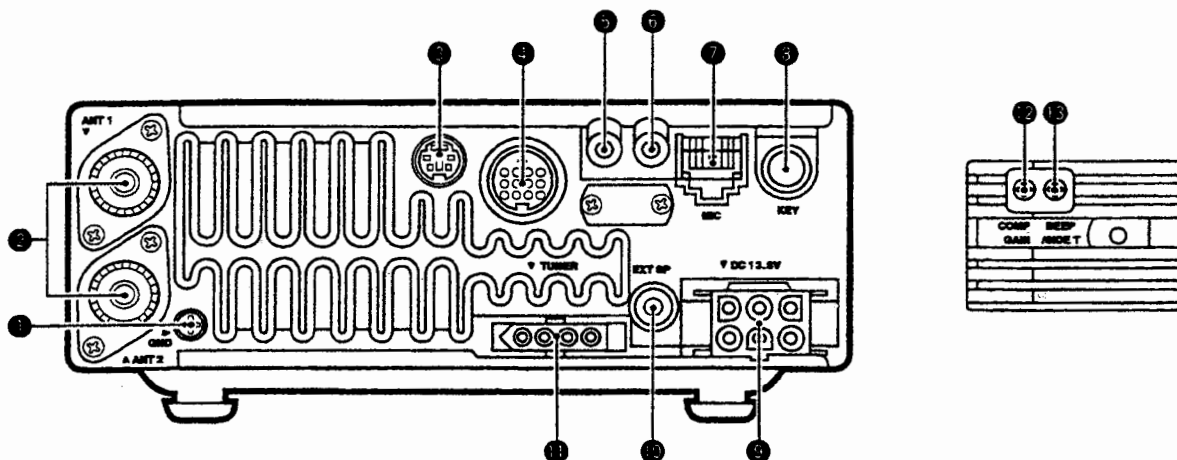

- ❶ **PRISE DE TERRE [GND]** (p. 9)  
Connecter ce terminal à la terre de façon à prévenir les chocs électriques, les brouillages TV et radio et d'autres problèmes.
- ❷ **CONNECTEURS D'ANTENNES [ANT 1], [ANT 2]** (p. 11)  
Ces connecteurs acceptent des antennes d'impédance 50 Ω dotées d'une prise PL-259.
  - [ANT 1] est destinée au branchement d'antennes HF et 50 MHz.
  - [ANT 2] est destinée au branchement d'antennes 144 et 430 MHz.
  - Ces connecteurs sont automatiquement commutés à partir de 60 MHz.
- ❸ **CONNECTEUR DE DONNÉES [DATA]** (p. 12)  
Jack de type DIN permettant la connexion d'un TNC, etc., pour le trafic Packet-Radio.
- ❹ **CONNECTEUR D'ACCESSOIRES [ACC]** (p. 6)  
Permet la connexion d'accessoires externes tels un TNC pour les modes digitaux, un amplificateur linéaire ou encore un coupleur d'antenne automatique, etc.
  - Voir la page de droite pour connaître les branchements de cette prise.
- ❺ **PRISE RTTY [RTTY]** (p. 35)  
Permet la connexion d'un modem RTTY (FSK).
  - La polarité et les fréquences mark/space peuvent être sélectionnées dans le mode de menu rapide.
- ❻ **PRISE DE TÉLÉCOMMANDE CI-V [REMOTE]** (p. 45)  
Cette prise est destinée à permettre la commande de l'émetteur-récepteur par un ordinateur.
- ❼ **CONNECTEUR DE MICROPHONE [MIC]** (p. 11)  
Accepte le microphone fourni (la prise est reliée en parallèle avec celle située sur la façade).
  - Voir pages 1 et 2 pour les remarques concernant la connexion des microphones.
  - Voir page 8 pour les informations concernant le brochage des microphones.
- ❽ **CONNECTEUR DE MANIPULATEUR [KEY]** (p. 33)  
Accepte un manipulateur pour activer le keyer électronique intégré à l'émetteur-récepteur.
  - Le choix du type de manipulateur peut être effectué dans le menu de réglage rapide (p. 49).

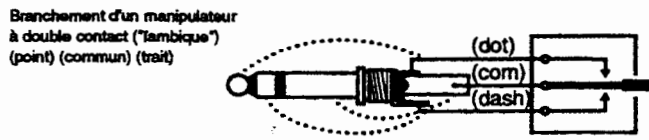

- ❾ **PRISE D'ALIMENTATION [DC13,8V]** (p. 13)  
Accepte une tension de 13,8 V DC à l'aide du câble d'alimentation joint.

- ❿ **CONNECTEUR POUR HAUT-PARLEUR EXTERNE [EXT HP]** (p. 12)  
Accepte un haut-parleur d'impédance 4—16 Ω.

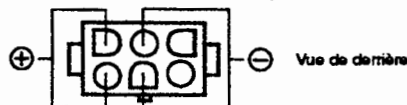

- ⓫ **CONNECTEUR POUR COUPLEUR D'ANTENNE [TUNER]** (p. 12)  
Accepte le câble de commande du coupleur d'antenne externe optionnel AH-3.

- ⓬ **COMMANDE DU NIVEAU DE COMPRESSION AUDIO [COMP GAIN]** (p. 26)  
Ajuste le niveau de compression audio.
  - Cette commande ne fonctionne que lorsque la compression audio est activée.

- ⓭ **COMMANDE DE RETOUR SON/BIP [BEEP/SIDETONE]**  
Ajuste le niveau de retour son et des bips de confirmation des commandes.

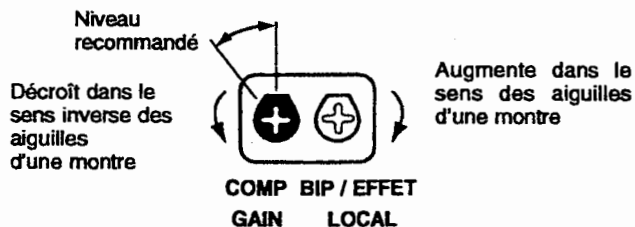



### ● COMMANDE DE RETOUR SON/BIP [BEEP/SIDETONE]

Ajuste le niveau de retour son et des bips de confirmation des commandes.

## INFORMATIONS TECHNIQUES

### \* CONNECTEUR ACC

ACC	BROCHE	NOM	DESCRIPTION	CARACTERISTIQUES	COULEUR
	1	8V	Sortie 8V	Tension : 8V $\pm$ 0,3V Tension de sortie : moins de 10 mA	marron
	2	GND	Masse		rouge
	3	HSEND	Entrée/sortie HF/50 MHz. A la masse en émission. Passe en émission si à la masse (connecté à la ligne 8V à travers une résistance de 2,2 k $\Omega$ /144 MHz)	Masse : -0,5 à 0,8V  Courant d'entrée : moins de 20 mA (Bandes HF/50 MHz)	orange
	4	BDT	Ligne de commande pour l'AT-180 optionnel		jaune
	5	BAND	Tension de sortie (varie suivant la bande)	Tension de sortie : 0 à 8,0V	vert
	6	ALC	Tension d'entrée ALC	Tension de contrôle : -4 à 0V Impédance de sortie : Plus de 10 k $\Omega$	bleu
	7	VSEND	Entrée/Sortie (144 MHz). A la masse en émission. Passe en émission si à la masse (connecté à la ligne 8V à travers une résistance de 2,2 k $\Omega$ /HF=50 MHz).	Masse : -0,5 à 0,8V Courant d'entrée : moins de 20 mA (Bande 144 MHz)	violet
	8	13.8 V	Sortie 13,8 V à la mise en marche	Courant de sortie : 1 A max.	gris
	9	TKEY	Ligne de commande de l'AT-180		blanc
	10	FSKK	Entrée RTTY Connecté en parallèle avec le jack [RTTY]	Masse : -0,5 à 0,8V Courant d'entrée : Moins de 10 mA	noir
	11	MOD	Entrée modulateur	Impédance d'entrée : 10 k $\Omega$ Niveau d'entrée : Environ 100 mV rms	rose
	12	AF	Sortie détecteur AF. Fixe, qu'importe le niveau [AF]	Impédance de sortie : 4,7 k $\Omega$ Niveau de sortie : 100 à 350 mV rms	bleu clair
	13	SQLS	Sortie squelch Passe à la masse à l'ouverture du squelch	SQL ouvert : Moins de 0,3 V/5 mA SQL fermé : plus de 6 V / 100 $\mu$ V	vert clair



vue arrière

### Câblage du câble de conversion ACC (OPC-599)

Les couleurs sont celles des fils composant le câble fourni.

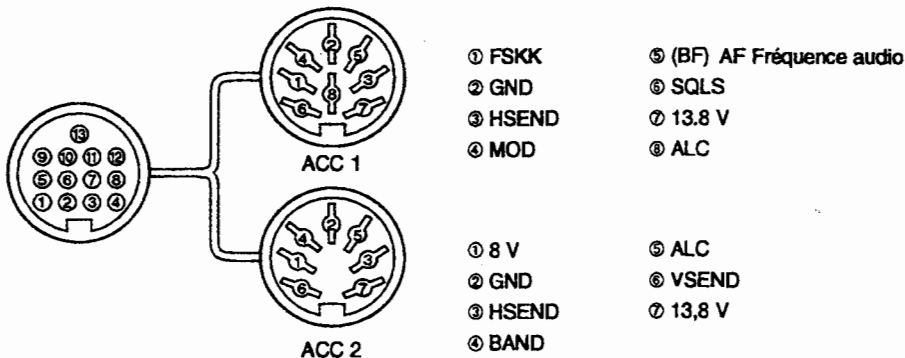

# 1 DESCRIPTION DES COMMANDES

## ■ Afficheur

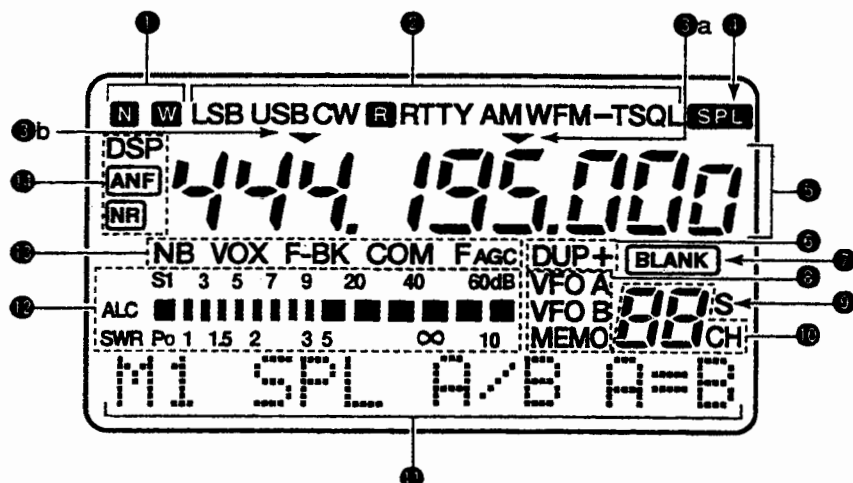

### 1 FILTRES

- "N" apparaît en choisissant les modes AM étroite ou FM étroite.
- En installant le filtre étroit optionnel, les modes étroits peuvent être utilisés en CW, RTTY et en SSB.
  - Lorsque le filtre étroit SSB est installé, la mention "W" apparaît lorsque le filtre n'est pas en service.

### 2 INDICATEUR DE MODE

Indique le mode de modulation en service.

### 3 INDICATEUR DU PAS D'ACCORD PROGRAMMABLE/1 MHz

- 3a apparaît lorsque le pas programmable est choisi.
- 3b apparaît lorsque le pas de 1 MHz est choisi.

### 4 INDICATEUR SPLIT (SEMI-DUPLEX)

Indique que la fonction semi-duplex est en service.

### 5 AFFICHEUR DE LA FRÉQUENCE

Indique la fréquence de fonctionnement.

- "C" apparaît à la place du digit 1 Hz lorsque le canal d'appel est sélectionné.

### 6 INDICATEUR DU SHIFT (DUPLEX)

- "DUP+" apparaît lorsque la fréquence d'émission est supérieure à la fréquence de réception.
- "DUP-" apparaît lorsque la fréquence d'émission est inférieure à la fréquence de réception.

### 7 CANAL VIDE

Indique à l'utilisateur que le canal mémoire choisi est vide.

- Cette indication apparaît à la fois en mode VFO et en mode mémoire.

### 8 INDICATEUR VFO/MÉMOIRE

VFO A ou B apparaît lorsque le mode VFO est choisi ; MEMO apparaît lorsque le mode mémoire est choisi.

### 9 INDICATEUR "SELECT"

Indique que le canal mémoire affiché est désigné comme canal "select".

### 10 CANAL MÉMOIRE

Indique le numéro du canal mémoire choisi.

### 11 INDICATEURS MATRICIELS

Ces indications alphanumériques donnent une variété d'informations telles que les fonctions en service accessibles avec les touches "F" [F1] à [F3], les noms des canaux mémoire, etc. Voir p. 68 pour connaître les différentes informations qui peuvent être affichées.

### 12 BARGRAPHE LINÉAIRE

- Fonctionne comme S-mètre en réception.
- Fonctionne comme wattmètre, ROS-mètre ou d'indicateur de niveau ALC en émission.

*Note :* La fonction ROS-mètre ne fonctionne pas dans la bande 144 MHz.

### 13 INDICATEUR DE FONCTION

- "NB" apparaît lorsque le réducteur de bruit est en service.
- "VOX" apparaît lorsque la fonction VOX est en service.
- "F-BK" apparaît lorsque la fonction full break-in (QSK) est choisi. Lorsque la fonction semi break-in est en service, l'afficheur indique la mention "BK".
- "COM" apparaît lorsque le compresseur audio est en service.
- "FAGC" apparaît lorsque la commande automatique de gain est en position rapide.

### 14 INDICATEURS DSP

Apparaît lorsque le filtre DSP optionnel est installé et mis en service.

■ Microphone (HM-103)

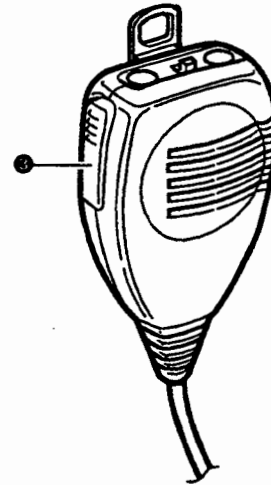
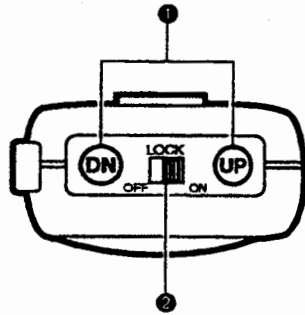

① TOUCHES UP/DOWN [UP]/[DN]

Ces touches permettent de changer la fréquence.

- Appuyer et maintenir enfoncé pour changer continuellement la fréquence dans le sens désiré.
- Le pas d'accord est de 50 Hz lorsque le curseur TS n'apparaît pas sur l'afficheur.

② COMMUTATEUR DE VÉROUILLAGE [LOCK]

Permet de verrouiller les touches [UP]/[DN].

③ COMMUTATEUR ÉMISSION/RÉCEPTION [PTT]

Appuyer et maintenir enfoncé pour émettre ; relâcher pour recevoir.

**INFORMATIONS TECHNIQUES**

• Connecteur du microphone

- ① Sortie +8 V DC
- ② Fréquence up/down
- ③ Sortie BF
- ④ PTT
- ⑤ GND (masse du microphone)
- ⑥ Entrée microphone
- ⑦ GND (masse)
- ⑧ Commutation squelch

BROCHE	FONCTION	DESCRIPTION
1	Sortie + 8 V DC	Max. 10 mA
2	Augmentation de la fréquence	Mise à la masse
	Diminution de la fréquence	Mise à la masse à travers 470 Ω
8	Silencieux ouvert	Niveau "BAS"
	Silencieux fermé	Niveau "HAUT"

Vue de l'arrière

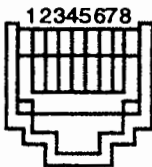

**Attention : NE PAS mettre la broche 1 à la masse car vous pourriez endommager le régulateur 8 V.**

• SCHÉMA DE CÂBLAGE DU HM-103

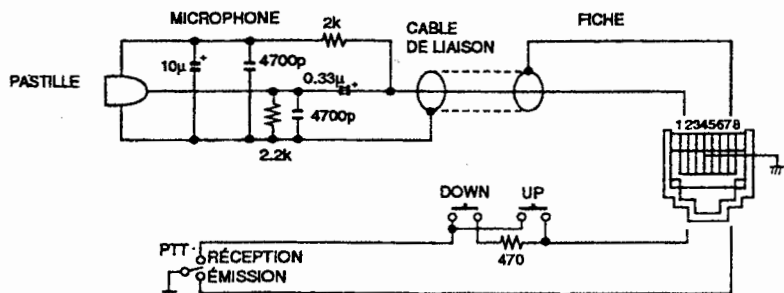

# 2 INSTALLATION ET CONNEXIONS

## ■ Contenu du carton

Après avoir déballé le contenu du carton d'emballage, rappelez immédiatement les dommages éventuels au transporteur ou au revendeur. Conservez soigneusement les emballages.

## ■ Mise à la terre

Pour prévenir les chocs électriques, les brouillages TV (TVI), les brouillages radio (BCI) et d'autres problèmes, il est recommandé de connecter l'émetteur-récepteur à la terre au moyen du connecteur GROUND situé à l'arrière de l'appareil.

Pour les meilleurs résultats, connectez un fil de gros diamètre ou une tresse entre l'émetteur-récepteur et une prise de terre en cuivre enfoncée dans le sol. La distance entre le connecteur GROUND et le sol doit être la plus courte possible.

Pour une description des accessoires fournis avec l'IC-706MKIIG, voir le chapitre CONTENU à la page ii de ce mode d'emploi.

**AVERTISSEMENT : NE JAMAIS** brancher le connecteur [GND] à un tuyau de gaz ou sur une ligne électrique car, une telle installation pourrait causer une explosion ou une électrocution.

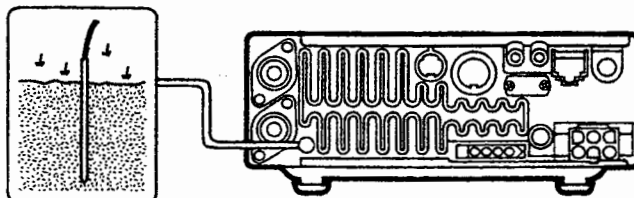

## LE ROS

Chaque antenne est accordée pour une bande-passante donnée et le ROS peut augmenter si cette bande-passante est dépassée. Lorsque le ROS dépasse la valeur de 2,0:1, la puissance d'émission de l'émetteur-récepteur diminue afin de protéger les transistors de sortie. Dans un tel cas, un coupleur optionnel est utile pour adapter les impédances de l'antenne et de l'émetteur-récepteur. Un ROS faible permet à toute la puissance d'atteindre l'antenne, même si un coupleur est utilisé. L'IC-706MKIIG dispose d'un ROS-mètre afin de pouvoir surveiller continuellement le ROS de votre système d'antenne(s).

**ATTENTION : Protégez votre émetteur-récepteur de la foudre en utilisant un dispositif parafoudre.**

## EXEMPLE D'INSTALLATION DE LA PRISE PL-259

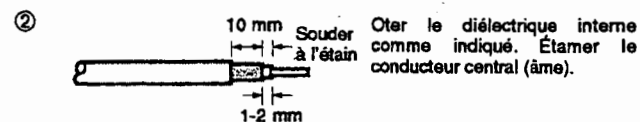
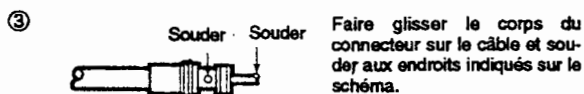
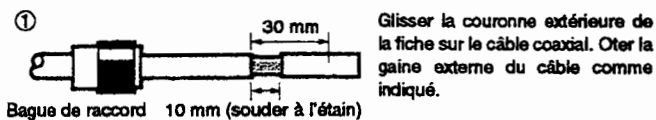

## ■ Installation

### ◆ Installation avec le berceau MB-62

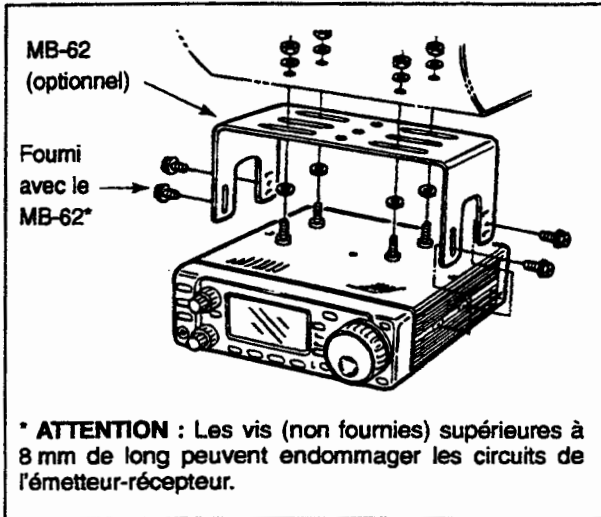

### ◆ Support

*Pour déployer le support :*  
Avec l'émetteur-récepteur placé à l'envers, tirer sur le support vers l'arrière puis vers le dessus, comme illustré ci-dessous.

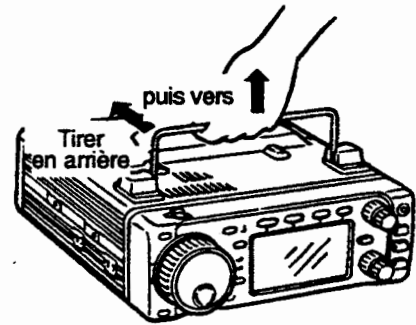

### ◆ Séparation de la façade

- ① Tout en tirant le loquet vers vous, faire glisser la façade vers la droite (fig. 1).
- ② Connecter le câble optionnel OPC-581 au corps de l'émetteur-récepteur et serrer la vis comme l'indique la fig. 2.
- ③ Connecter l'autre extrémité du câble OPC-581 à la façade comme le montre la fig. 3.

Fig.1

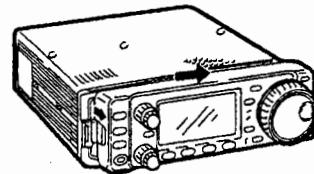

Fig.3

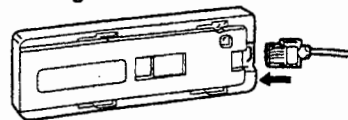
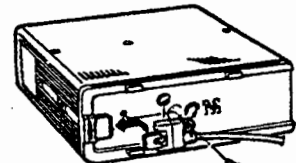
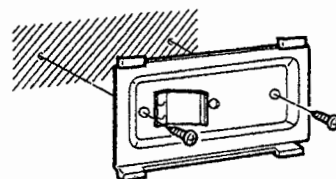

Fig.2



### ◆ Fixation de la façade

- ① Fixer le MB-63 sur une surface plane à l'aide des deux vis fournies (fig. 1).
- ② Fixer la façade détachée sur le MB-63 comme l'illustre la fig. 2.



Faire attention à l'orientation du MB-63 sinon, la façade pourrait être fixée à l'envers.

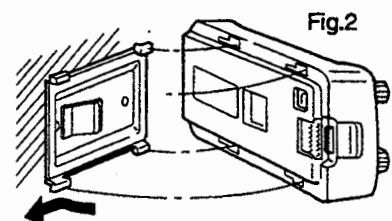

## 2 INSTALLATION ET CONNEXIONS

### ■ Connexions requises

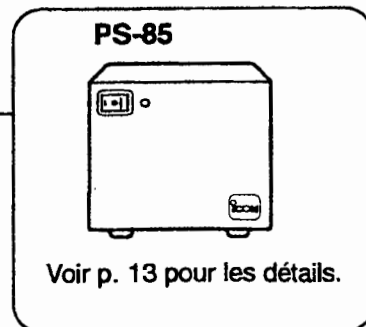
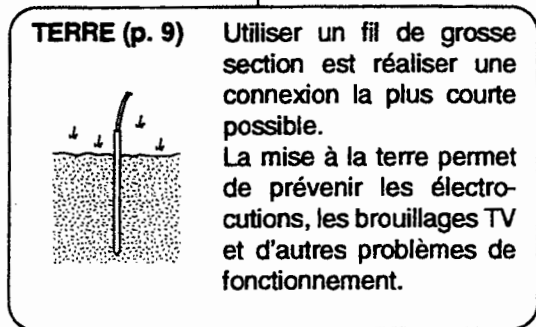
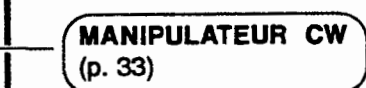
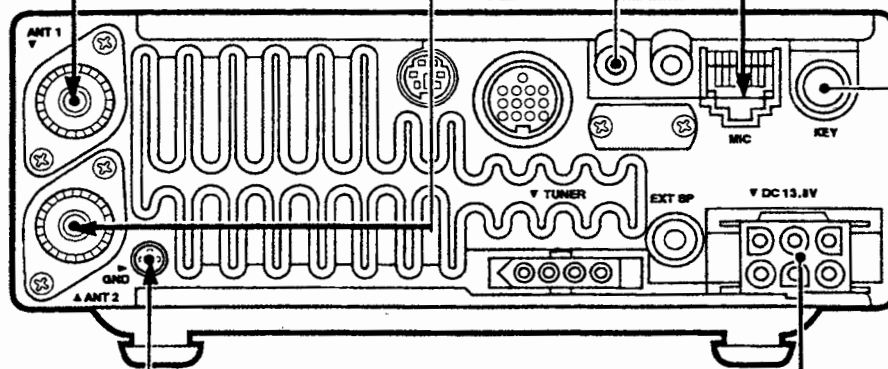
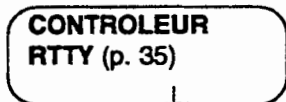
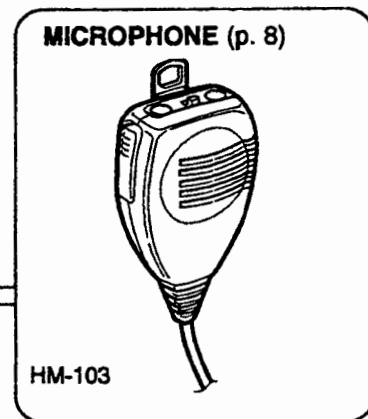
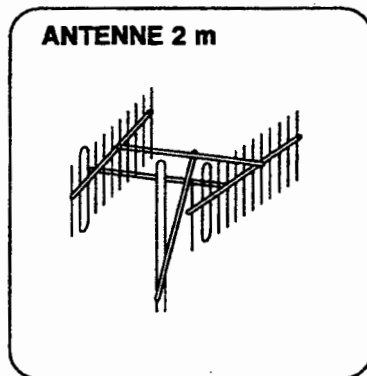
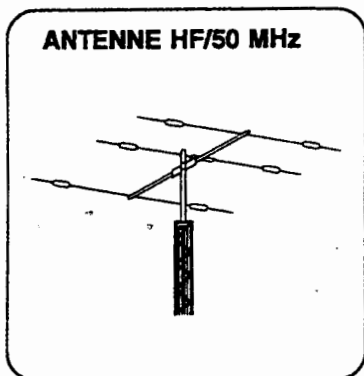
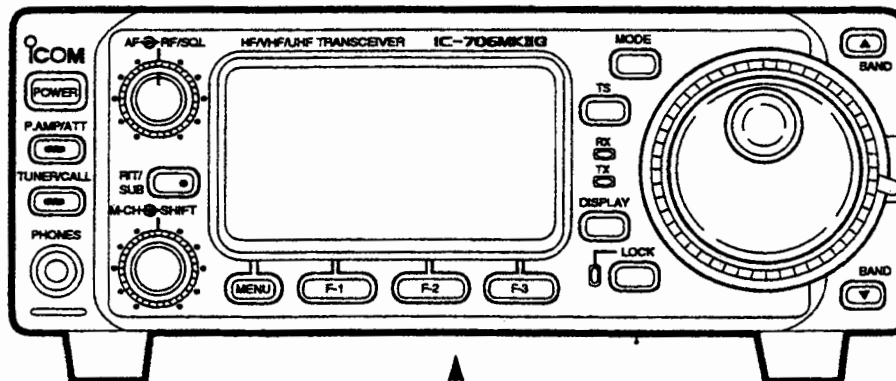



■ Connexions avancées

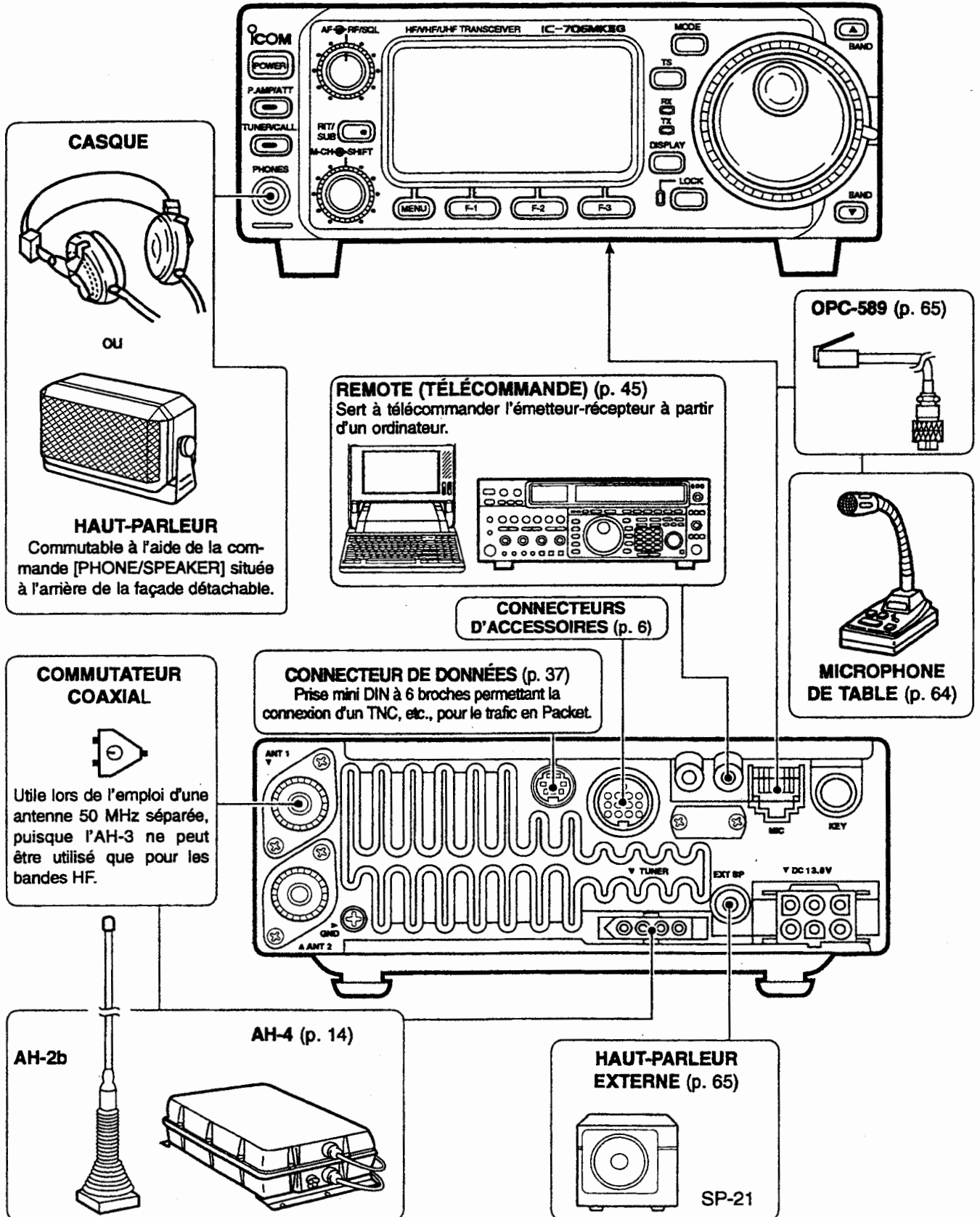

## 2 INSTALLATION ET CONNEXIONS

### ■ Connexions d'alimentation

Utiliser l'alimentation stabilisée optionnelle PS-85 avec l'IC-706MKIIG. Se référer au diagramme ci-dessous pour connaître les branchements à effectuer.

**ATTENTION :** Avant de connecter le câble d'alimentation, vérifier les points importants ci-après. S'assurer que :

- La commande [POWER] est sur OFF (éteint).
- La tension d'alimentation est comprise entre 12 et 15 V lorsque l'alimentation n'est pas un modèle ICOM.
- La polarité du câble d'alimentation est correcte.

Rouge : terminal positif (+)

Noir : terminal négatif (-)

#### CONNEXION DE L'ALIMENTATION SECTEUR PS-85

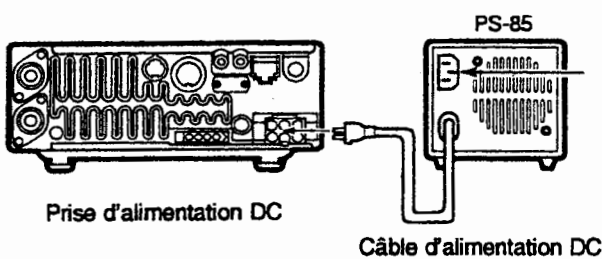

A relier sur une source de tension AC à l'aide du câble fourni.

**Note :** En utilisant le PS-85, la version européenne de l'IC-706MKIIG est conforme avec la directive CEM même si le câble OPC-639 n'est pas utilisé.

#### CONNEXION D'UNE ALIMENTATION AUTRE QU'UN MODELE ICOM

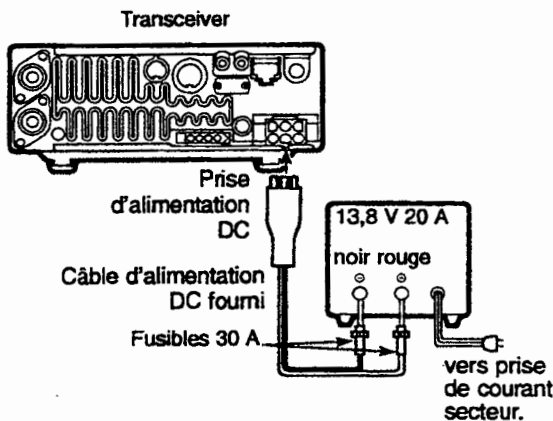

#### CONNEXION D'UNE ALIMENTATION AUTRE QU'UN MODELE ICOM (versions européennes)

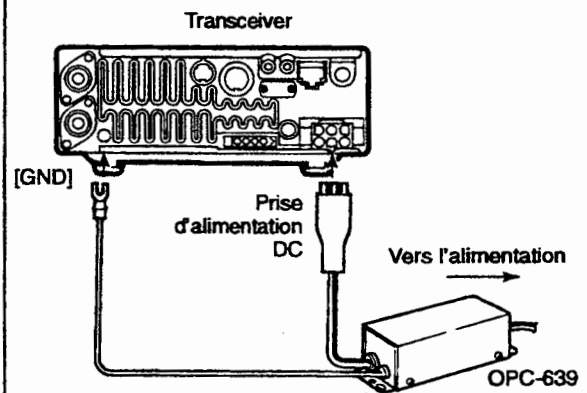

#### CONNEXION A UNE BATTERIE DE VOITRE

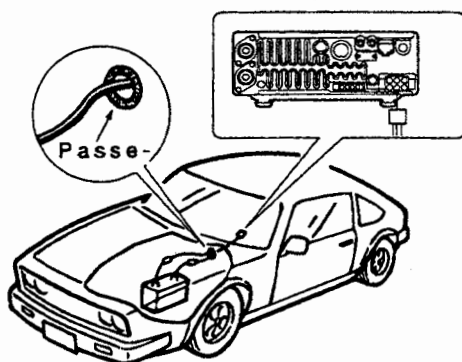

**NE JAMAIS** brancher à une batterie de 24 V.

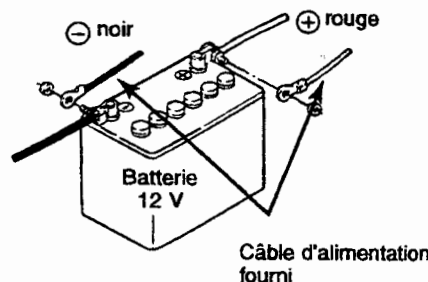

**Note :** Utiliser des cosses pour les connexions.

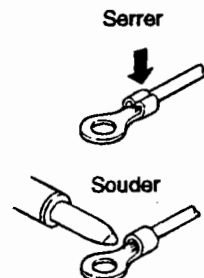

■ Coupleurs d'antenne externes et amplificateur linéaire

CONNEXION DE L'AH-4

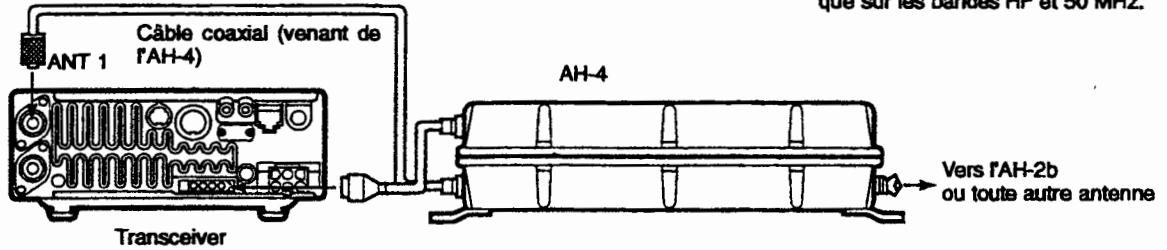

L'AH-4 ne peut être utilisé que sur les bandes HF et 50 MHz.

CONNEXION DE L'AT-180

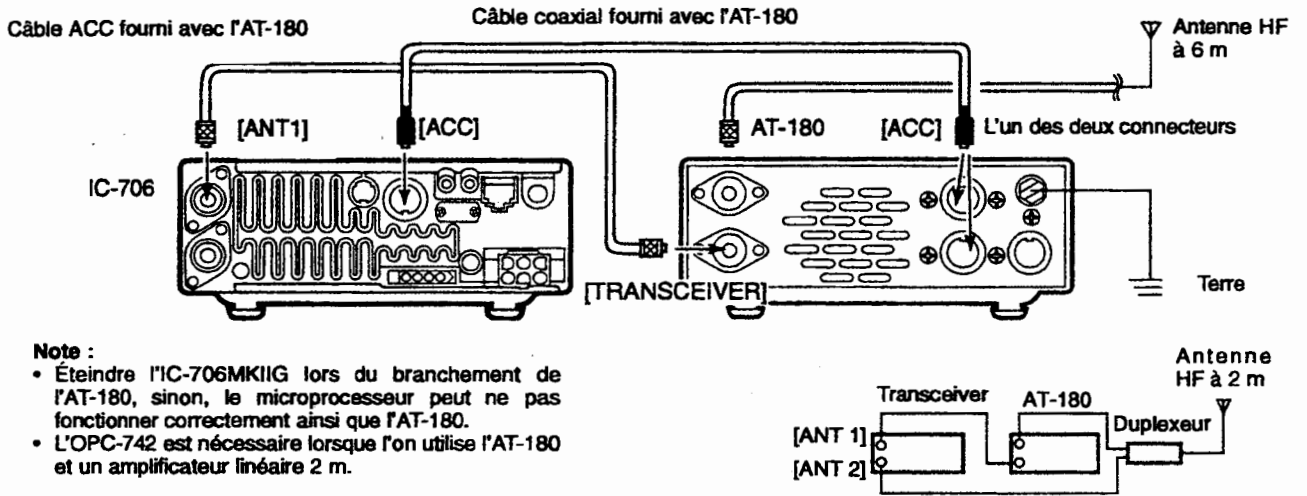

- Note :
- Éteindre l'IC-706MKIIG lors du branchement de l'AT-180, sinon, le microprocesseur peut ne pas fonctionner correctement ainsi que l'AT-180.
  - L'OPC-742 est nécessaire lorsque l'on utilise l'AT-180 et un amplificateur linéaire 2 m.

CONNEXION DE L'AMPLIFICATEUR IC-PW1

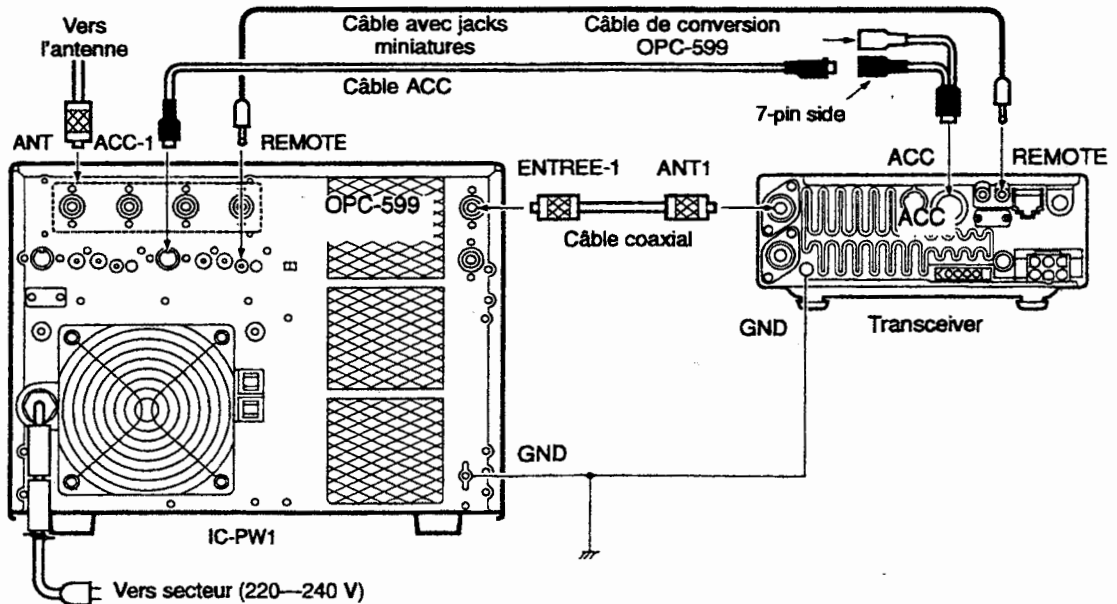

# 3 RÉGLAGE DE LA FRÉQUENCE

## ■ Lors de la première mise sous tension (réinitialisation)

Avant d'appliquer la tension d'alimentation, s'assurer que toutes les connexions soient correctement réalisées en se référant à la section 2 du présent mode d'emploi. Puis, effectuer une remise à zéro de l'appareil en suivant la procédure ci-après.

**Note :** En remettant à zéro le microprocesseur, le contenu des canaux mémoire est effacé et l'appareil revient aux réglages par défaut.

- ① S'assurer que la tension d'alimentation est coupée.
- ② En appuyant sur les touches [▲] et [▼], appuyer sur [POWER] pour mettre l'appareil sous tension.
  - Le microprocesseur interne est réinitialisé.
  - L'émetteur-récepteur affiche les données indiquées ci-contre.

MARCHE

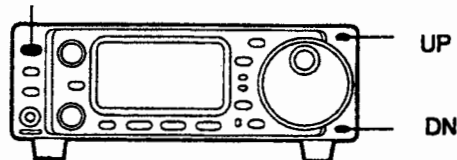

L'émetteur-récepteur affiche sa fréquence initiale et son mode initial.

## ◆ Affichage de M1

Si vous ne savez pas comment retourner vers le menu M1, en appuyant sur [MENU], mettre l'appareil sous tension.

## ■ Réglages initiaux

Après avoir remis l'appareil à zéro, régler les commandes comme indiqué ci-dessous.

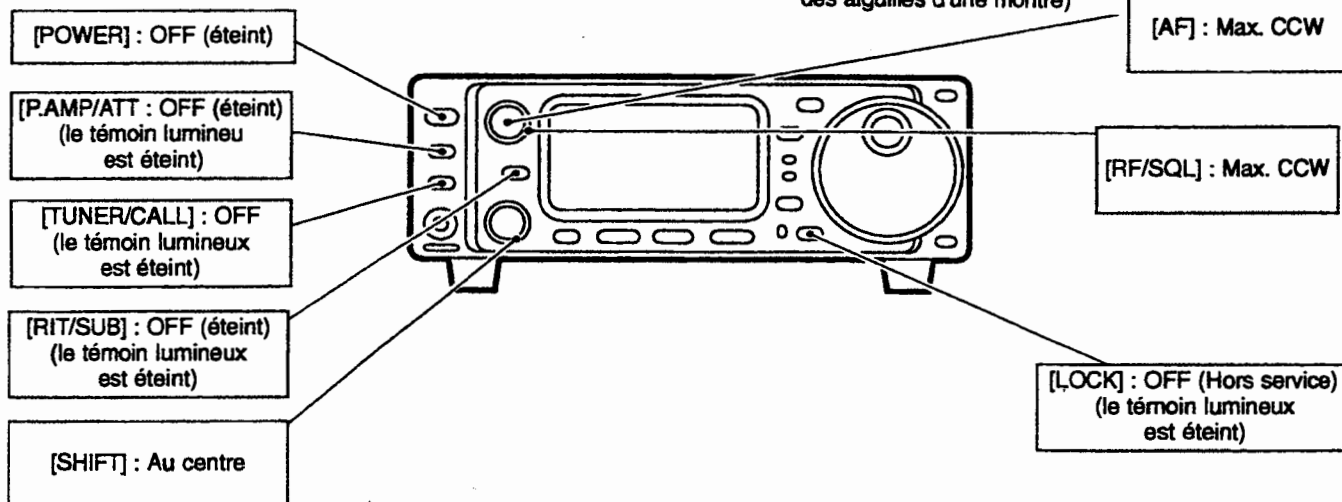

Mettre l'appareil sous tension ([POWER]) et vérifier l'afficheur. Si l'une des indications suivantes apparaît, les annuler comme suit :

- Indicateur du pas d'accord, ▼, (SSB, CW ou RTTY) : Appuyer sur [TS].
- Indicateur du pas de 1 MHz, ▼, (FM, WFM ou AM) : Appuyer sur [TS].
- Affichage de la fréquence au pas de 1 Hz (SSB, CW ou RTTY) : Appuyer et maintenir [TS].
- Indicateur du mode mémoire, MEMO : Utiliser [(F-3)U/M] dans le menu M2 (p. 68).
- Indicateur semi-duplex, **SPL** : Utiliser [(F-1)SPL] dans le menu M1 (p. 68).

## ■ Description du VFO

VFO est l'abréviation de Variable Frequency Oscillator (Oscillateur à Fréquence Variable). Le VFO du IC-706MKIIG peut conserver en mémoire une fréquence et un mode de modulation.

Il est possible de rappeler une fréquence désirée vers le VFO avec la fonction bloc-notes (p. 42) ou encore avec la fonction transfert de mémoire (p. 42). Il est également possible de changer la fréquence à l'aide du vernier principal et de choisir un mode opératoire avec la touche [MODE], ou encore de rappeler une fréquence et un mode donné à l'aide du registre adéquat (p. 19).

L'IC-706MKIIG possède deux VFO particulièrement adaptés pour le trafic en semi-duplex (split). Les VFO sont appelés VFO A et VFO B. Les deux VFO s'utilisent dans les mêmes conditions.

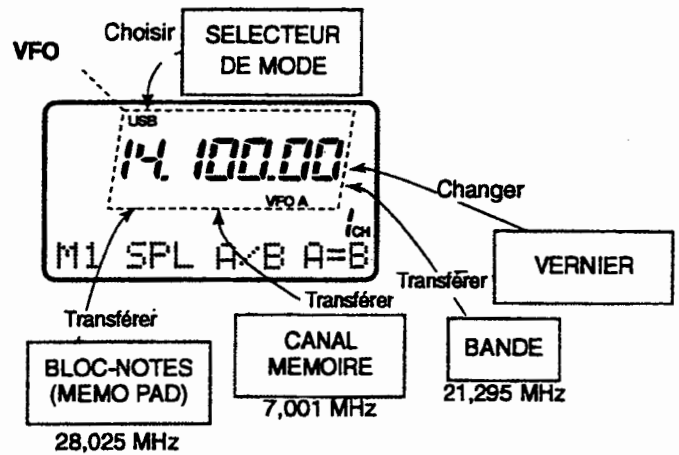

## • Différences entre les modes VFO et mémoire

### MODE VFO

Chaque VFO montre une fréquence et un mode opératoire. Si la fréquence ou le mode opératoire sont modifiés, le VFO mémorise automatiquement les nouveaux paramètres.

Lorsqu'un VFO ou un mode sont sélectionnés à partir d'un autre VFO, la dernière fréquence et le dernier mode utilisé avec ce VFO sont rappelés.

#### [EXEMPLE]



La nouvelle fréquence (14,123 MHz) apparaît.

### MODE MÉMOIRE (p. 39-42)

Chaque canal mémoire montre une fréquence et un mode opératoire comme le font les deux VFO. Même si la fréquence ou le mode sont changés, le canal mémoire n'enregistre pas les nouveaux paramètres.

Lorsqu'un canal mémoire est choisi à partir d'un autre canal mémoire ou mode VFO, les fréquence et mode mémorisés apparaissent.

#### [EXEMPLE]



La nouvelle fréquence (14,123 MHz) n'apparaît pas tandis que la fréquence mémorisée (14,100 MHz) apparaît.

### 3 RÉGLAGE DE LA FRÉQUENCE

#### ■ Réglage de la fréquence

##### • Choix de la bande

Toutes les bandes amateurs HF, 50 MHz, 144 MHz et 430 MHz, ainsi qu'un récepteur à couverture générale sont inclus dans l'IC-706MKIIG.

Appuyer sur [(▲)BAND]/[(▼)BAND] pour choisir la bande désirée.

- Les bandes défilent continuellement en maintenant les touches [(▲)BAND]/[(▼)BAND] enfoncées.

**Note :** Le registre B.S.R. peut également être utilisée pour changer de bande. Se référer à la p. 19.

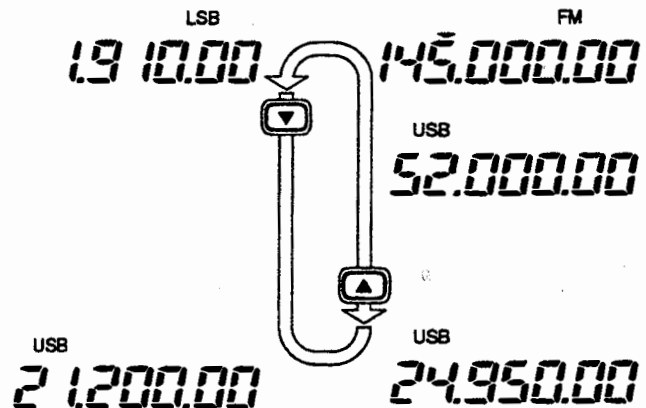

##### • Pas d'accord programmables

Les pas d'accord peuvent être programmés pour satisfaire vos besoins.

Ces pas sont :

- Indépendants pour chaque mode
- Commutables entre 0.01 (FM/WFM/AM uniquement), 0.1, 1, 5, 9, 10, 12.5, 15, 20 et 100 kHz

① Appuyer sur [TS] une ou plusieurs fois pour amener le curseur "▼" au-dessus de l'unité des kHz.

- On change la fréquence en fonction de la position du curseur au moyen du vernier principal.

② Appuyer sur [TS] pendant 2 sec.

- Rotate DIAL apparaît.

③ Tourner le vernier principal pour choisir le pas désiré.

- On peut aussi changer de mode et choisir le pas pour chaque mode choisi.

④ Appuyer sur [TS] pour quitter cette fonction.

⑤ Tourner le vernier principal pour changer la fréquence en fonction du pas programmé.



Curseur

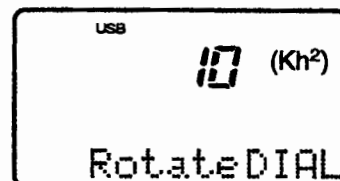

Le pas de 10 kHz est choisi pour le trafic en USB.

##### • Pas de 1 Hz et 10 Hz

Lorsque les modes de changement de fréquence rapide, programmable ou "▼" n'apparaissent pas, la fréquence change au pas de 1 ou 10 Hz. Ces pas ne sont disponibles qu'en modes SSB, CW et RTTY.

① Choisir l'un des modes SSB, CW ou RTTY.

② Appuyer sur [TS] pendant 2 sec. pour passer d'un pas à l'autre.

- Lorsque le pas de 1 Hz est sélectionné, l'unité des Hz apparaît sur l'afficheur de la fréquence ; lorsque le pas de 10 Hz est choisi, l'unité des Hz disparaît de l'afficheur.

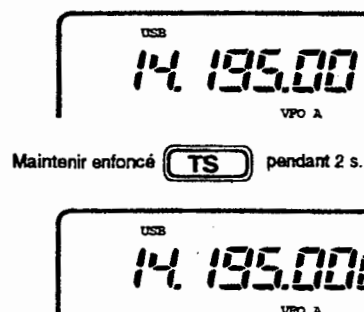

La fréquence change au pas de 10 Hz en tournant le vernier principal.

La fréquence change au pas de 1 Hz en tournant le vernier principal.



**• Accord rapide au pas de 1 MHz**

Cette fonction permet de changer la fréquence par incréments de 1 MHz en tournant le vernier principal. Cette fonction n'est disponible qu'en modes FM, WFM et AM.

- ① Choisir le mode FM, WFM ou AM.
- ② Appuyer momentanément sur [TS] pour passer du pas de 1 MHz au pas programmable.
  - "▼" apparaît au-dessus de l'indicateur 1 MHz lorsque le pas de 1 MHz est choisi.
  - Lorsque le pas de 1 MHz est choisi, en tournant doucement le vernier principal, la fréquence au pas de 1 MHz. Si le vernier est tourné rapidement, la fréquence change au pas de 5 MHz.

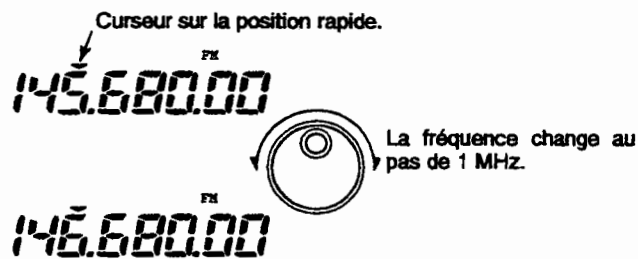

**ORGANIGRAMME DE FONCTIONNEMENT DE LA TOUCHE [TS]**

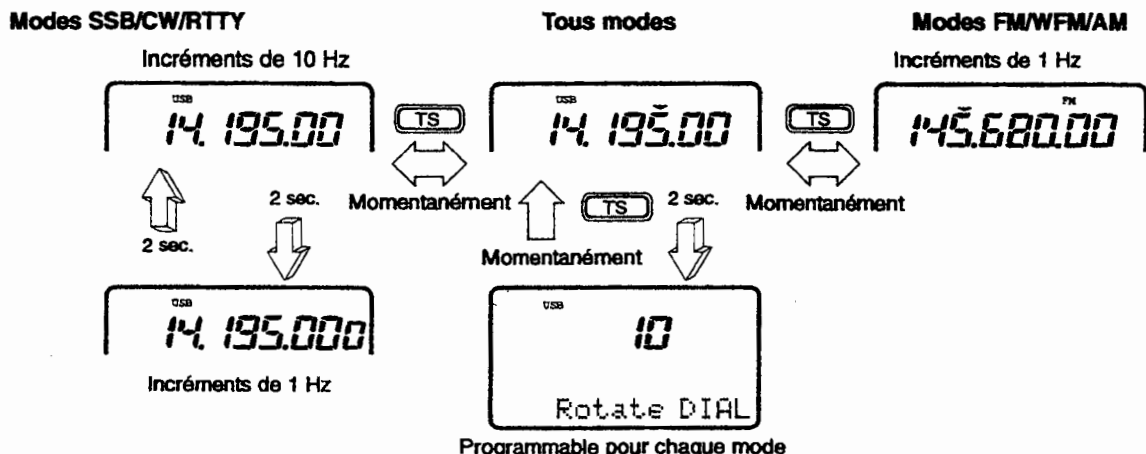

**• Fonction Sub Dial (second vernier)**

Cette fonction vous permet de changer la fréquence à l'aide de la commande [M-CH]. Ceci permet un contrôle plus direct de la fréquence étant donné que cette commande est crantée—chaque clic change la fréquence directement au pas choisi. Cette fonction est toujours disponible dans les modes FM, WFM et AM. Cependant, en SSB, CW et RTTY, l'article "Sub dial fonction" dans le mode Set doit être programmé sur "FrEq".

- ① Appuyer sur [RIT/SUB] pour mettre la fonction Sub dial en service.
  - L'indicateur [SUB] s'allume en vert ; s'il s'allume en rouge, la fonction RIT est en service. Dans ce cas, la fonction Sub dial doit être programmée dans le menu des réglages initiaux.
- ② Tourner [M-CH] pour changer la fréquence en fonction du pas programmé.
- ③ Appuyer sur [RIT/SUB] une nouvelle fois pour mettre cette fonction hors service.
  - L'indicateur [SUB] s'éteint.

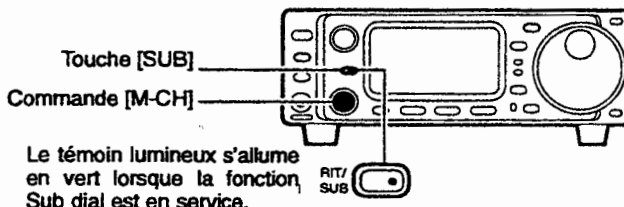

### 3 RÉGLAGE DE LA FRÉQUENCE

#### • Changement de bande rapide

Cette fonction conserve automatiquement en mémoire la dernière fréquence et le dernier mode utilisés pour chaque bande dans un registre prévu à cet effet. Ceci est très pratique pour le trafic en concours par exemple. Les tableaux ci-dessous montrent les réglages par défaut pour chaque bande.

- ① Sélectionner 53.
  - Appuyer sur [DISPLAY] lorsque M ou G sont affichés.
  - Appuyer deux fois sur [MENU] pour choisir 53.
- ② Appuyer sur [F-1]–[F-3] pour choisir l'un des registres.
  - Les réglages par défaut pour [F-1]–[F-3] sont 7, 114 et 430 MHz, respectivement.
- ③ Pour modifier les réglages de [F-1]–[F-3], appuyer sur [F-1]–[F-3] pendant 1 sec. une ou plusieurs fois jusqu'au moment où la bande désirée s'affiche au-dessus de la touche correspondante.
  - La dernière fréquence et le dernier mode utilisés pour la bande sélectionnée s'affichent.

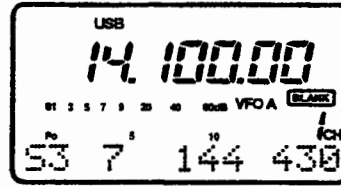

L'afficheur montre les bandes par défaut pour la fonction de changement de bande rapide.

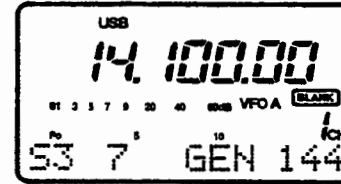

L'afficheur montre que [F-2] a été modifiée, passant de son état par défaut sur 50 MHz à GEN (couverture générale).

BANDE	FRÉQUENCE	MODE
1.8 MHz	1.810 MHz	CW
3.5 MHz	3.56000 MHz	LSB
7 MHz	7.060 MHz	LSB
10 MHz	10.130 MHz	CW
14 MHz	14.10000 MHz	USB
Générale*	15.10000 MHz	USB

BANDE	FRÉQUENCE	MODE
18 MHz	18.150 MHz	USB
21 MHz	21.30000 MHz	USB
24 MHz	24.95000 MHz	USB
28 MHz	28.60000 MHz	USB
50 MHz	50.10000 MHz	USB
144 MHz	145.00000 MHz	FM
430 MHz	433.00000 MHz	FM

\* Générale se réfère au récepteur à couverture générale (GEN sur l'afficheur) et sa gamme de couverture en fréquence varie avec la version.

### ■ Choix du mode

Les modes suivants sont disponibles avec l'IC-706MKIIG :

SSB (LSB/USB), CW, CW-**R** (CW inverse), FM, WFM (en réception seulement), AM, RTTY et **R**RTTY (RTTY inverse).

Pour choisir le mode désiré, appuyer sur [MODE] une fois ou plus, puis sur [MODE] pendant 2 sec., si nécessaire. Voir le diagramme ci-contre.

- Le mode choisi est affiché.

**Note :** Si un mode désiré ne peut être sélectionné, il se peut qu'il soit caché dans le menu des réglages initiaux (p. 50).

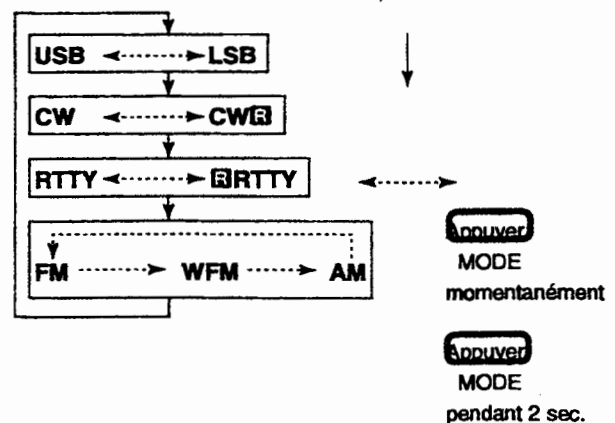

#### CHOIX DU MODE OPÉRATOIRE



# 4 ÉMISSION ET RÉCEPTION

## ■ Fonctions pour la réception

### ◆ Fonction décalage FI (IF Shift)

La fonction de décalage FI change électroniquement la fréquence passe-bande de la FI (fréquence intermédiaire) et coupe les composantes fréquentielles inférieures et supérieures afin que la FI rejette les interférences. Cette fonction déplace la FI de  $\pm 1,2$  kHz au pas de 15 Hz dans les modes SSB/CW/RTTY et jusqu'à  $\pm 250$  Hz au pas de 3 Hz dans les modes CW-/RTTY-. Cette fonction n'est pas disponible dans les modes FM et AM.

- ① Ajuster la commande [SHIFT] pour réduire les interférences.
  - La tonalité audio peut être modifiée lorsque cette fonction est en service.
- ② Réglez la commande [SHIFT] sur sa position centrale lorsqu'il n'y a pas d'interférences.

#### • Affichage graphique

Le décalage FI est affiché sur un petit graphique (pendant environ 1 sec.) à chaque fois que la commande [SHIFT] est déplacée.

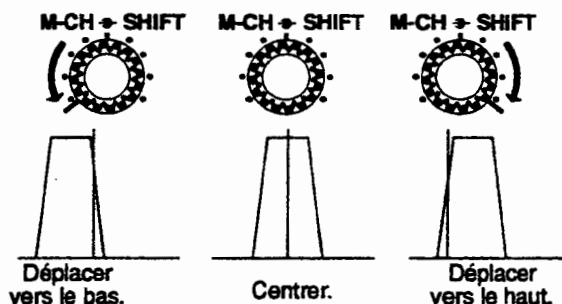

### ◆ Fonction RIT

La fonction RIT (Receive Incremental Tuning) permet de compenser les décalages en fréquences des stations reçues. Cette fonction déplace la fréquence de réception jusqu'à  $\pm 9,99$  kHz au pas de 10 Hz sans déplacer la fréquence d'émission. La commande [SUB/RIT] dans le Mode de Réglages Initiaux doit être programmé sur RIT (p. 51).

- ① Appuyer sur [RIT].
  - L'indicateur [RIT] s'allume en rouge.
- ② Tourner la commande [M-CH] pour décaler la fréquence de réception.
  - La fréquence d'émission ne bouge pas.
- ③ Pour annuler la fonction RIT, appuyer de nouveau sur [RIT].
  - L'indicateur lumineux s'éteint.

#### • Fonction calcul

Le décalage en fréquence de la fonction RIT peut être additionnée/soustraite de la fréquence affichée.

Lorsque l'indicateur RIT est allumé, appuyer et

**Note :** La fonction RIT n'est pas disponible dans les modes FM, WFM ou AM quelle que soit la programmation dans le Mode des Réglages Initiaux (p. 51).

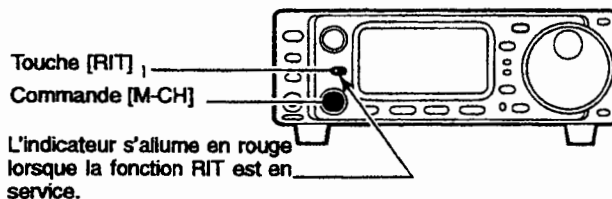

Appuyer pendant 2 sec.

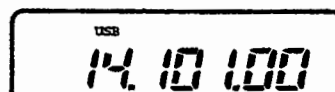

### ◆ Réducteur de bruit (Noise Blanker)

Le *réducteur de bruit* réduit les bruits pulsés tels que ceux produits par le système d'allumage d'une voiture. Cette fonction n'est pas disponible pour les modes FM et ne fonctionne pas avec d'autres types de bruit. Si vous ne désirez pas utiliser le réducteur de bruit en mode AM, l'article "AM noise blanker" dans le Menu des Réglages Initiaux doit être désactivé (par défaut, il est actif—p. 53).

- ① Sélectionner M3.
  - Appuyer sur [DISPLAY] une ou deux fois lorsque S ou G sont affichés.
  - Appuyer sur [MENU] une ou plusieurs fois pour sélectionner M3.

- ② Appuyer sur [(F-2)NB] pour mettre en service ou non le réducteur de bruit.
  - "NB" apparaît lorsque le réducteur de bruit est en service.

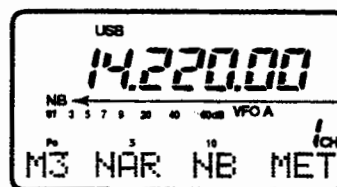

Apparaît lorsque le réducteur de bruit est en service.

### ◆ Constante de temps de la CAG (AGC)

La *CAG* (ou AGC—Automatic Gain Control) commande le gain du récepteur pour produire un niveau de sortie audio constant, même lorsque la force des signaux reçus varie. Utiliser AGC Slow (lent) pour les communications en téléphonie ; AGC Fast (rapide) pour les communications en modes télégraphiques ou lors de la recherche de signaux. La constante de temps de la CAG ne peut pas être modifiée dans le mode FM.

- ① Sélectionner M4.
  - Appuyer sur [DISPLAY] une ou deux fois lorsque S ou G sont affichés.
  - Appuyer sur [MENU] une ou plusieurs fois pour sélectionner M4.

- ② Appuyer sur [(F-3)AGC] commuter la constante de temps entre rapide et lent.
  - "FAGC" apparaît lorsque la CAG est en position rapide.

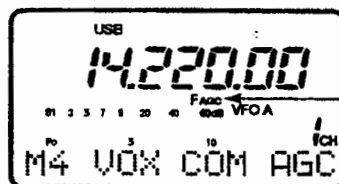

Apparaît lorsque la CAG est en position rapide.

### ◆ Préamplificateur et atténuateur

Le *préampli* amplifie les signaux pour améliorer le rapport S/B et la sensibilité. Mettre cette fonction en service en cas de réception de signaux faibles.

L'*atténuateur* empêche les distorsions lorsque des signaux très puissants sont proches de la fréquence désirée ou lorsque des champs électromagnétiques puissants, tels que ceux produits par des stations de radiodiffusion, sont proches de votre station. Appuyer sur [P.AMP/ATT] momentanément pour

mettre le préampli en service ; maintenir enfoncé pour mettre l'atténuateur en service.

- S'allume en vert lorsque le préampli est en service ; s'allume en rouge lorsque l'atténuateur est en service.
- Seulement l'une de ces fonctions peut être activée à la fois.



S'allume en vert lorsque le préampli est en service ; s'allume en rouge lorsque l'atténuateur est en service.

### ◆ Mesure crête des signaux

#### MENU DES REGLAGES INITIAUX

Cette fonction permet de "geler" pendant un court instant la mesure crête des signaux reçus, permettant ainsi une lecture plus facile du S-mètre. Cette fonction peut être activée et désactivée dans le menu des réglages initiaux (voir p. 51).

[EXEMPLE] :

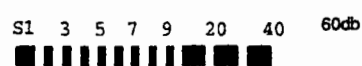

La réception initiale d'un signal donne une lecture de S9 + 40 dB sur le S-mètre.

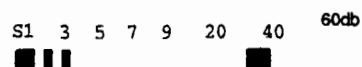

Le niveau le plus élevé reste affiché pendant environ 0,5 sec. même lorsque le signal s'affaiblit.

## 4 ÉMISSION ET RÉCEPTION

### ◆ Gain RF et silencieux (squelch)

L'IC-706MKIIG utilise la même commande, [RF/SQL], pour régler soit le gain RF, soit le silencieux, suivant le mode choisi et la condition de l'article RF Gain dans le menu des réglages initiaux (p. 51 ; voir aussi le tableau ci-contre).

Le gain RF (Radio Fréquences) est utilisé pour ajuster le gain du récepteur.

- Cette commande doit être réglée sur à "11 heures" pour une utilisation normale.
- En déplaçant la commande, le S-mètre se décale vers la droite indiquant le niveau des signaux pouvant être reçus.

Le SQUELCH élimine le bruit de fond (position fermée) lorsque le récepteur ne détecte aucun signal. Le squelch est particulièrement efficace en FM. Il est également utilisable dans les autres modes.

- En mode FM, tourner d'abord la commande à fond vers la gauche. Puis, tourner la commande doucement dans le sens opposé jusqu'au seuil du bruit, c'est-à-dire là où le bruit de fond disparaît. C'est la meilleure position pour un fonctionnement correct. Le squelch ne permet pas la réception des signaux faibles lorsqu'il est réglé trop au-delà du seuil du bruit.
- Un segment du S-mètre apparaît pour indiquer le niveau du réglage.

#### • Priorité des commandes [RF/SQL]

Réglage initial	USB, LSB CW, RTTY	AM, FM, WFM
SQL <sup>1</sup>	SQL	SQL
AUTO	GAIN RF	SQL
RF + SQL <sup>2</sup>	RF/SQL	RF/SQL

<sup>1</sup>Par défaut ; <sup>2</sup> Par défaut sur la version américaine.

**Note :** La position recommandée pour le gain RF est à "11 heures" car, dans cette position, le gain RF est maximum.

En mode AUTO, SQL est actif en FM/WFM/AM ; RF est actif en SSB/CW/RTTY.

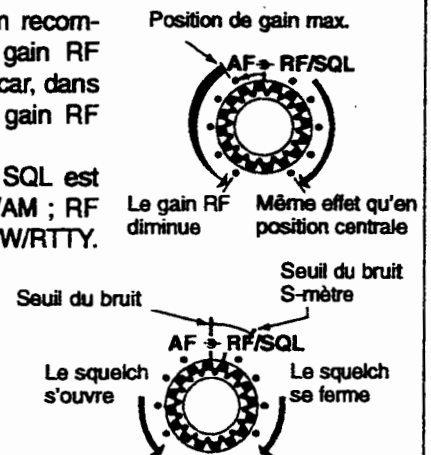

### ◆ Analyseur de spectre simple

Cette fonction permet visualiser une partie du spectre située autour de la fréquence utilisée pour détecter d'éventuels signaux adjacents. Les signaux détectés sont représentés graphiquement dans la partie matricielle de l'afficheur.

- ① Choisir un mode et une fréquence.
- ② Sélectionner G1
  - Appuyer sur [DISPLAY] une ou deux fois si M ou S apparaît.
  - Appuyer sur [MENU] une ou plusieurs fois pour sélectionner G1.
- ③ Appuyer sur [F-1] une ou plusieurs fois pour sélectionner la largeur du spectre désirée.
  - Chaque point correspond à un incrément pour la fréquence indiquée.
  - Les incréments de 0,5, 1, 2, 5, 10, 20 et 100 kHz peuvent être sélectionnés.
- ④ Appuyer sur [F-3] pour commencer le balayage.
  - " " (en-dessous de S.W.F) clignote lors du balayage.
  - L'audio est rendu silencieux pendant le balayage.
- ⑤ Tourner le vernier principal pour entendre les signaux affichés.
  - L'indicateur donne la position de la fréquence affichée.
  - Si la fréquence affichée est située en dehors du spectre choisi (déterminé par l'utilisateur), l'indicateur clignote.
- ⑥ Appuyer sur [F-2] pour ramener la fréquence vers le début d'un nouveau balayage.
  - L'indicateur retourne au centre du graphique.

**Note :** Utiliser l'atténuateur ou éteindre le préampli lors de l'utilisation de cette fonction dans une bande encombrée.

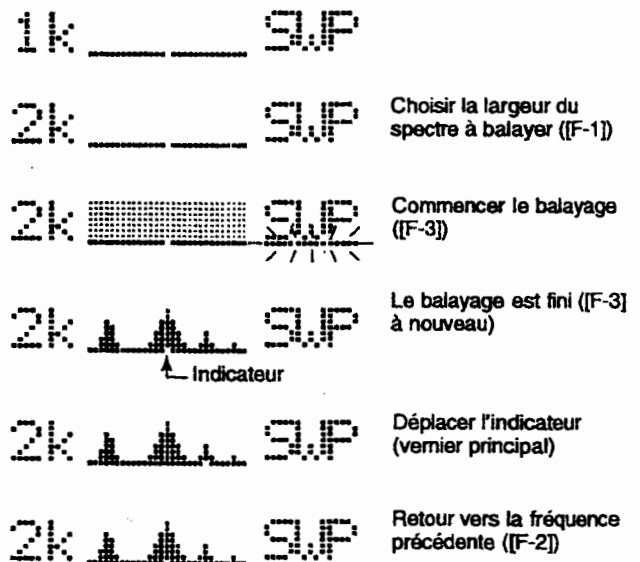

◆ Choix du filtre optionnel

Deux filtres optionnels peuvent être installés dans l'IC-706MKIIG.

Les filtres étroits permettent de réduire les interférences provenant des signaux adjacents et d'améliorer la sélectivité.

Les filtres larges donnent une meilleure qualité audio en SSB lorsqu'il n'y a pas d'interférences.

Consulter le tableau ci-dessous pour choisir un filtre adapté à vos besoins.

Les filtres étroits pour les modes AM/FM sont standards.

**PARAMÉTRAGE DU FILTRE :**

Après avoir installé un filtre (voir p. 60 pour l'installation), il faut spécifier le filtre installé dans le menu des réglages initiaux (article 19 "OPT. FIL 1" ou article 20 "OPT. FIL 2" ; voir p. 51).

**MISE EN SERVICE DU FILTRE :**

- ① Sélectionner M3.
  - Appuyer sur [DISPLAY] une ou deux fois si G ou S apparaît.
  - Appuyer sur [MENU] une ou plusieurs fois pour sélectionner G3.
- ② Appuyer sur [(F-1)FIL] momentanément pour sélectionner le filtre étroit ; pendant 2 sec. pour sélectionner le filtre large.
  - N apparaît lorsque le filtre étroit est sélectionné ;
  - W apparaît lorsque le filtre large est sélectionné.

**Note :** En sélectionnant le filtre étroit, la bande passante graphique est rétrécie (voir le diagramme ci-dessous).

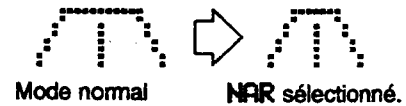

◆ Sans le filtre optionnel

Les différents filtres

FL-101*	CW, RTTY	250 Hz/-6 dB
FL-232*	CW, RTTY	350 Hz/-6 dB
FL-100*	CW, RTTY	500 Hz/-6 dB
FL-223*	SSB, CW, RTTY	1.9 kHz/-6 dB
FL-272	SSB, CW, RTTY	2.4 kHz/-6 dB
FL-103*	SSB, CW, RTTY	2.8 kHz/-6 dB
FL-94	AM, FM	8 kHz/-6 dB

\*Filtre optionnel.

Tableaux de sélection et d'installation pour les filtres optionnels  
**SSB**

FIL 1 \ FIL 2	No optional filter	FL-100	FL-101	FL-103	FL-223	FL-232
Pas de filtre optionnel	W: --- M: FL-272 N: ---	W: --- M: FL-272 N: ---	W: --- M: FL-272 N: ---	W: FL-103 M: FL-272 N: ---	W: --- M: FL-272 N: FL-223	W: --- M: FL-272 N: ---
FL-100	W: --- M: FL-272 N: ---	W: --- M: FL-272 N: ---	W: --- M: FL-272 N: ---	W: FL-103 M: FL-272 N: FL-223	W: --- M: FL-272 N: ---	W: --- M: FL-272 N: ---
FL-101	W: --- M: FL-272 N: ---	W: --- M: FL-272 N: ---	W: --- M: FL-272 N: ---	W: FL-103 M: FL-272 N: FL-223	W: --- M: FL-272 N: ---	W: --- M: FL-272 N: ---
FL-103	W: FL-103 M: FL-272 N: ---	W: FL-103 M: FL-272 N: ---	W: FL-103 M: FL-272 N: ---	W: FL-103 M: FL-272 N: FL-223	W: FL-103 M: FL-272 N: ---	W: FL-103 M: FL-272 N: ---
FL-223	W: --- M: FL-272 N: FL-223	W: --- M: FL-272 N: FL-223	W: --- M: FL-272 N: FL-223	W: FL-103 M: FL-272 N: FL-223	W: --- M: FL-272 N: FL-223	W: --- M: FL-272 N: FL-223
FL-232	W: --- M: FL-272 N: ---	W: --- M: FL-272 N: ---	W: --- M: FL-272 N: ---	W: FL-103 M: FL-272 N: FL-223	W: --- M: FL-272 N: FL-223	W: --- M: FL-272 N: ---

**CW, RTTY**

FIL 1 \ FIL 2	No optional filter	FL-100	FL-101	FL-103	FL-223	FL-232
Pas de filtre optionnel	W: --- M: FL-272 N: ---	W: --- M: FL-272 N: FL-100	W: --- M: FL-272 N: FL-101	W: FL-103 M: FL-272 N: ---	W: --- M: FL-272 N: FL-223	W: --- M: FL-272 N: FL-232
FL-100	W: --- M: FL-272 N: FL-100	W: --- M: FL-272 N: FL-100	W: FL-272 M: FL-100 N: FL-101	W: FL-103 M: FL-272 N: FL-100	W: FL-272 M: FL-100 N: FL-100	W: FL-272 M: FL-100 N: FL-232
FL-101	W: --- M: FL-272 N: FL-101	W: FL-272 M: FL-100 N: FL-101	W: --- M: FL-272 N: FL-101	W: FL-103 M: FL-272 N: FL-101	W: FL-272 M: FL-101 N: FL-101	W: FL-272 M: FL-232 N: FL-101
FL-103	W: FL-103 M: FL-272 N: ---	W: FL-103 M: FL-272 N: FL-100	W: FL-103 M: FL-272 N: FL-101	W: FL-103 M: FL-272 N: ---	W: FL-103 M: FL-272 N: FL-223	W: FL-103 M: FL-272 N: FL-223
FL-223	W: --- M: FL-272 N: FL-223	W: FL-272 M: FL-223 N: FL-100	W: FL-272 M: FL-101 N: FL-101	W: FL-103 M: FL-272 N: FL-223	W: --- M: FL-272 N: FL-223	W: FL-272 M: FL-223 N: FL-232
FL-232	W: --- M: FL-272 N: FL-232	W: FL-272 M: FL-100 N: FL-232	W: FL-272 M: FL-272 N: FL-101	W: FL-103 M: FL-272 N: FL-232	W: FL-272 M: FL-223 N: FL-232	W: --- M: FL-272 N: FL-232

Légende :

- W—position large (wide)
- M—position moyenne (normale)
- N—position étroite (narrow)



## 4 ÉMISSION ET RÉCEPTION

### ■ Fonctions DSP (peuvent nécessiter une platine optionnelle suivant la version – voir p. 61)

#### ◆ Fonction ANF (Filtre Notch Automatique)

Cette fonction permet d'atténuer automatiquement les battements, tunes, etc., même s'ils se déplacent en fréquence. Le filtre notch automatique fonctionne dans les modes SSB, FM et AM.

- ① Sélectionner S4 (menu DSP).
  - Appuyer sur [DISPLAY] une ou deux fois si M ou G apparaît.
  - Appuyer sur [MENU] une ou plusieurs fois pour sélectionner S4.
- ② Appuyer sur [(F-1)ANF] pour mettre en service ou hors service le filtre notch automatique.
  - "DSP" et "ANF" apparaissent sur l'afficheur lorsque la fonction est en service.

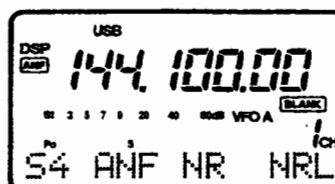

#### ◆ Fonction NR (réducteur de bruit)

Cette fonction réduit le bruit et permet de révéler les signaux couverts par le bruit. Les signaux BF reçus sont convertis en signaux numériques. Les signaux désirés sont alors séparés du bruit. Cette fonction est disponible dans tous les modes.

- ① Sélectionner S4 (menu DSP).
  - Appuyer sur [DISPLAY] une ou deux fois si M ou G apparaît.
  - Appuyer sur [MENU] une ou plusieurs fois pour sélectionner S4.
- ② Appuyer sur [(F-3)NR] pour mettre en service ou non le réducteur de bruit.
  - "DSP" et "NR" s'affichent lorsque la fonction est en service.
- ③ Appuyer sur [(F-3)NRL] pour afficher ou non l'indication de réduction de bruit.
- ④ Tourner la commande [M-CH] pour régler le niveau de réduction de bruit.
  - Régler la commande pour une intelligibilité maximum. Le signal désiré doit masquer le bruit.

☞ **NOTE** : Le réducteur de bruit est automatiquement mis en service en appuyant sur [(F-3)NRL]. Cependant, l'émetteur-récepteur maintient la condition "ON/OFF" en appuyant sur [(F-2)NR].

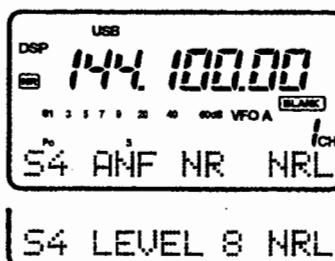

## ■ Fonctions pour l'émission

### ◆ Puissance de sortie et gain micro

#### • Réglage de la puissance de sortie

- ① Appuyer sur [DISPLAY] pendant 2 sec. pour sélectionner le mode de réglage rapide.
- ② Appuyer sur [MENU] une ou plusieurs fois pour sélectionner Q1 RF POWER.
- ③ Tourner le verrier principal pour sélectionner la puissance de sortie désirée.
  - La puissance de sortie est affichée en 11 étapes (L, 1-9 et H) mais peut être réglée continuellement.
- ④ Appuyer sur [DISPLAY] pour quitter le mode de réglage rapide.

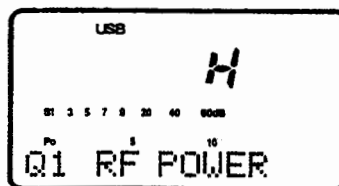

La puissance maximum est sélectionnée.

#### • Puissance disponible

BANDE	SSB/CW/RTTY/FM	AM*
HF	5-100 W	4-40 W
50 MHz	5-100 W	4-40 W
144 MHz	2-20 W	2-8 W

\* Puissance de la porteuse

#### • Réglage du gain micro

Le gain micro doit être correctement réglé afin que votre signal ne soit pas dégradé lors de l'émission.

- ① Sélectionner le mode SSB ou un autre mode phonie.
- ② Appuyer sur [DISPLAY] pendant 2 sec. pour sélectionner le mode de réglage rapide.
- ③ Appuyer sur [MENU] une ou plusieurs fois pour sélectionner Q2 MIC GAIN.
  - La mesure de l'ALC est automatiquement mise en service en mode SSB.
- ④ En parlant dans le micro, ajuster le gain micro de telle sorte que l'ALC ne dépasse pas la zone maximum.
- ⑤ Appuyer sur [DISPLAY] pour quitter le mode de réglage rapide.

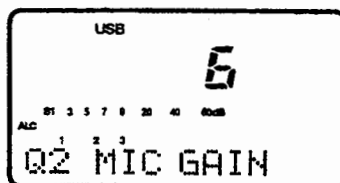

Le gain micro est réglé sur 6.

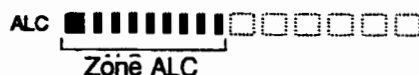

### ◆ Fonctions du vumètre

Le bargraphe agit comme un S-mètre (donnant la force relative des signaux reçus, excepté en mode WFM) en réception et peut aussi servir pour l'une des trois fonctions suivantes en émission.

- ① Sélectionner M3.
  - Appuyer sur [DISPLAY] une ou deux fois lorsque S ou G sont affichés.
  - Appuyer sur [MENU] une ou plusieurs fois pour sélectionner M3.
- ② Appuyer sur [(F-3)MET] une ou plusieurs fois pour sélectionner la fonction de mesure désirée.
  - La fonction change comme indiqué dans le tableau ci-contre.

INDICATION	MESURE
Po	Indique la puissance relative d'émission.
ALC	Indique le niveau d'ALC. Lorsque le mouvement du bargraphe indique que le signal d'entrée dépasse le niveau acceptable, le circuit ALC limite la puissance d'émission. Dans ce cas, il convient de réduire le gain micro (voir ci-dessus).
SWR	Indique le ROS du système d'antenne.

### ◆ Compresseur de modulation

L'IC-706MKIIG est doté d'un circuit compresseur de modulation à faible distorsion. Ce circuit augmente la puissance moyenne de la modulation dans le mode SSB. Il est particulièrement appréciable en trafic DX lorsque votre correspondant a du mal à copier vos signaux.

- ① Sélectionner le mode USB ou LSB.
- ② Sélectionner la mesure d'ALC.
  - Appuyer sur [DISPLAY] une ou deux fois pour sélectionner M1, si nécessaire.
  - Appuyer sur [MENU] une ou plusieurs fois pour sélectionner M3, puis appuyer sur [(F-3)MET] une ou plusieurs fois pour sélectionner "ALC".
- ③ Sélectionner le gain micro dans le mode de réglage rapide.
  - Appuyer sur [DISPLAY] pendant 2 sec.
  - Appuyer sur [MENU] une ou plusieurs fois pour sélectionner Q2 MIC GAIN.
- ④ Ajuster le gain micro.
  - En émission, avec une voix normale, le niveau d'ALC ne doit pas dépasser le milieu de la zone ALC.
  - S'assurer que le gain micro soit réglé entre les positions 2 et 5.
- ⑤ Sélectionner M4.
  - Appuyer sur [DISPLAY] une ou deux fois pour sélectionner M1, si nécessaire.
  - Appuyer sur [MENU] une ou plusieurs fois pour sélectionner M4.
- ⑥ Appuyer sur [(F-2)COM], puis ajuster [COMP GAIN] pour que le niveau d'ALC ne dépasse pas la zone limite quel que vous parliez doucement ou fortement.

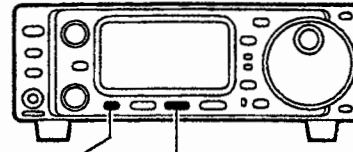

[MENU] [(F-2)COM]

[COMP GAIN]

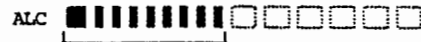
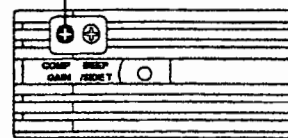

Zone ALC

**Note :** Lorsque le niveau d'ALC dépasse la limite maximum, votre voix peut être dégradée.

Ajuster [COMP GAIN] de façon à ce que la modulation ne dépasse la zone ALC.

### ◆ Utilisation du VOX

Le VOX (Voice-operated Transmission) permet de commuter automatiquement l'émission et la réception simplement en parlant dans le micro. Cette fonction permet, par exemple, d'avoir les mains libres lors du trafic.

- ① Sélectionner M4, puis mettre la fonction VOX en service.
  - Appuyer sur [DISPLAY] lorsque S ou G apparaît.
  - Appuyer sur [MENU] une ou plusieurs fois pour sélectionner M4.
  - Appuyer sur [(F-1)VOX] pour mettre la fonction en service.
- ② Sélectionner VOX GAIN dans le menu de réglage rapide.
  - Appuyer sur [DISPLAY] pendant 2 sec. puis appuyer sur [MENU] une ou plusieurs fois pour sélectionner M4.
- ③ En parlant dans le micro, ajuster [VOX GAIN] jusqu'au moment où l'émetteur-récepteur passe en émission.
- ④ Sélectionner VOX DELAY dans le mode de réglage rapide.
  - Appuyer sur [MENU] une ou plusieurs fois pour sélectionner Q3.
- ⑤ En parlant dans le micro, ajuster [VOX DELAY] pour le délai désiré.
- ⑥ Sélectionner ANTI VOX dans le mode de réglage rapide.
  - Appuyer sur [MENU] une ou plusieurs fois pour sélectionner Q5.
- ⑦ Si le son du haut-parleur fait passer l'émetteur-récepteur en émission, ajuster la commande [ANTI-VOX] au point où le haut-parleur n'a plus d'effet sur la fonction VOX.
- ⑧ Appuyer sur [DISPLAY] pour quitter le mode de réglage rapide.

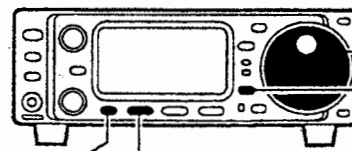

[MENU] [(F-1)VOX]

vernier principal

[DISPLAY]

## ◆ Utilisation du COUPLEUR AUTOMATIQUE optionnel AT-180

Le coupleur automatique AT-180 permet d'adapter automatiquement les impédances entre l'antenne et l'IC-706MKIIG. Lorsque le coupleur a trouvé l'accord, les réglages des condensateurs variables sont mémorisés pour chaque gamme de fréquences (incrément de 100 kHz). Dès lors, en changeant de fréquence, les condensateurs variables du coupleur se réglent immédiatement sur la position mémorisée.

**ATTENTION : NE JAMAIS** passer en émission avec le coupleur si aucune antenne n'est connectée. Ceci pourrait endommager l'émetteur-récepteur et le coupleur automatique.

### Note :

- L'AT-180 ne peut pas être utilisé sur les bandes 144/430 MHz.
- Sur les bandes 144/430 MHz, la commande du coupleur sélectionne le canal d'appel (Call).
- L'AT-180 fonctionne sur les bandes HF ainsi que sur 50 MHz. Cependant, son fonctionnement est différent pour chacune de ces gammes.

### FONCTIONNEMENT DU COUPLEUR

#### • Dans les bandes HF

Appuyer sur [TUNER] pour mettre le coupleur en service. Les impédances sont automatiquement adaptées en émission lorsque le ROS est supérieur à 1,5:1.

- Lorsque le coupleur est hors service, l'indicateur lumineux [TUNER] s'éteint.

[TUNER/CALL]

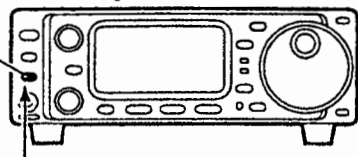

S'allume pour indiquer que l'AT-180 est en service.

#### • Dans la bande 50 MHz

Appuyer et maintenir enfoncée la touche [TUNER] pour adapter les impédances. Si l'indicateur [TUNER] clignote lentement lors de l'émission, appuyer et maintenir [TUNER] pour recommencer l'adaptation.

[TUNER/CALL]

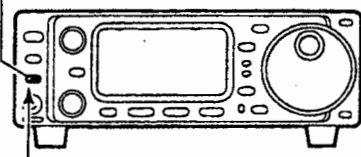

Clignote pour prévenir l'utilisateur qu'une nouvelle adaptation est nécessaire.

### ACCORD MANUEL

En mode SSB dans les bandes HF, notamment lorsque la modulation est faible, l'AT-180 peut ne pas fonctionner correctement. Dans ce cas, un accord manuel peut s'avérer nécessaire.

Appuyer et maintenir enfoncé [TUNER] pendant 1 sec. pour démarrer l'accord manuel.

- Le mode CW est sélectionné, une tonalité est émise et l'indicateur lumineux [TUNER] clignote. Puis, le mode précédent est sélectionné.

[TUNER/CALL]

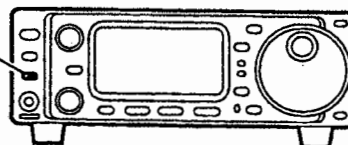

Appuyer et maintenir enfoncé pendant 1 sec. pour démarrer l'accord manuel.

Si le coupleur ne peut pas réduire le ROS à un niveau inférieur à 1,5:1 après 20 sec. de fonctionnement, le témoin [TUNER] s'éteint. Dans ce cas, vérifier ce qui suit :

- la ligne de transmission et les connecteurs
- le ROS (p. 26 ; fonction vumètre).

### Pour les cas difficiles (bandes HF uniquement)

L'AT-180 est doté d'une fonction "through". En le sélectionnant, il peut être utilisé avec des antennes présentant un ROS élevé. Dans ce cas, le couplage automatique n'intervient que si le ROS dépasse 3:1. Le couplage manuel est donc nécessaire à chaque fois que vous changez de fréquence. Après couplage, si le ROS est toujours supérieur à 3:1, le coupleur ne fonctionne pas.

### PRATIQUE

#### • Accord sensitif (bandes HF uniquement)

Si un accord critique est requis pendant les périodes d'émission, il faut sélectionner ce mode de fonctionnement. Voir p. 55.

#### • Démarrage automatique du coupleur (bandes HF uniquement)

Si vous ne désirez pas utiliser le coupleur lorsque le ROS est inférieur à 1,5:1, vous pouvez utiliser la fonction "automatic tuner on" et mettre le coupleur hors service. Voir p. 54 pour les détails.

## ◆ Utilisation du coupleur automatique optionnel AH-4

Le coupleur AH-4 permet d'utiliser une antenne long-fil de plus de 7 m de long (3,5 MHz et au-delà).

- Voir p. 14 pour la connexion.
- Voir le mode d'emploi du coupleur AH-4 pour son installation et les détails concernant les antennes utilisables.

### Exemples d'utilisation du coupleur AH-4 :

Pour le mobile

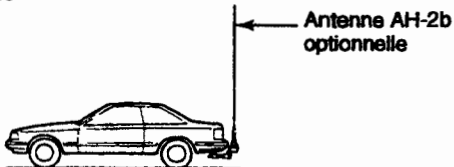

Pour le portable

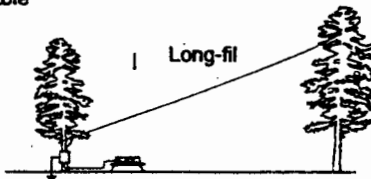

**DANGER : HAUTE-TENSION !**  
NE JAMAIS toucher l'antenne lors de l'accord ou lors des périodes d'émission.

**NE JAMAIS** utiliser l'AH-4 sans un fil d'antenne. Le coupleur et l'émetteur-récepteur pourraient être endommagés.

**NE JAMAIS** utiliser l'AH-4 sans prise de terre.

Émettre sans accorder l'antenne préalablement peut endommager l'émetteur-récepteur. Noter que l'AH-4 ne peut pas fonctionner correctement lorsque la longueur du fil d'antenne est équivalent à une demi-onde ou un multiple d'une demi-onde à la fréquence utilisée.

**Note :** L'AH-4 ne peut être utilisé que sur les bandes HF et 50 MHz.

### Utilisation du coupleur AH-4

L'adaptation des impédances est nécessaire pour chaque fréquence. S'assurer de bien adapter les impédances lors de chaque changement de fréquence, futile soit-il.

- ① Régler la fréquence désirée dans une bande HF.
  - L'AH-4 ne fonctionne pas en dehors des bandes amateurs.

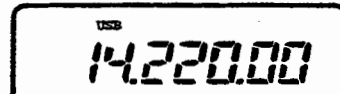

- ② Appuyer et maintenir enfoncé pendant 2 sec. la touche [TUNER].
  - L'indicateur [TUNER] clignote et "CW" apparaît.

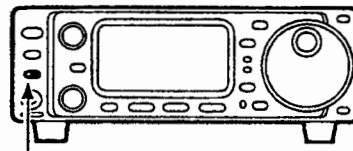

Appuyer sur [TUNER] pendant 2 sec.

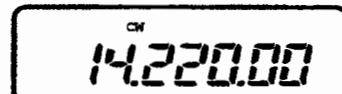

- ③ L'indicateur [TUNER] s'allume continuellement lorsque l'accord a été réalisé.
  - Lorsque le fil d'antenne ne peut être adapté, l'indicateur [TUNER] s'éteint et le coupleur ne fonctionne plus ; l'antenne est alors directement reliée à l'émetteur-récepteur.
- ④ Pour ne plus utiliser le coupleur AH-4, appuyer de nouveau sur [TUNER].

### PRATIQUE

#### • Accord automatique par le PTT

Le coupleur AH-4 est toujours en service dès lors que la pédale PTT est enfoncée et que la fréquence a changé d'au moins 1%. Cela permet d'éviter les manipulations de la touche [TUNER] à chaque fois que la fréquence est modifiée. Cette fonction peut être mise en service dans le mode des réglages initiaux, article 13 (p. 54).

## ■ Fonctionnement semi-duplex (split)

Le trafic en semi-duplex permet l'émission et la réception sur deux fréquences séparées. L'une des fréquences est mémorisée dans le VFO A, l'autre dans le VFO B.

L'exemple suivant montre comment programmer la fréquence 7,057 MHz, en mode CW dans le VFO A (pour la réception) et la fréquence 7,025 MHz, en mode CW dans le VFO B (pour l'émission).

① Sélectionner VFO A et régler la fréquence sur 7,057 MHz/CW.

- [(F-2)R/B] est disponible lorsque M1 apparaît.
- [(F-3)U/M] est disponible lorsque M2 apparaît.

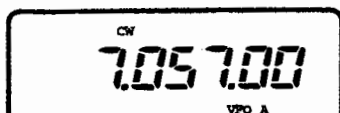

② Appuyer ou appuyer et maintenir enfoncé [(F-1)SPL] dans le menu M1.

- Appuyer sur [SPL] : Active le mode semi-duplex.
- Appuyer et maintenir enfoncé [SPL] : active le mode semi-duplex rapide comme ci-dessous.

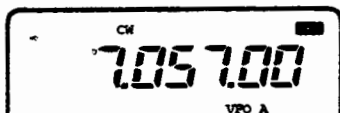

③ Pour changer la fréquence de réception, tourner le vernier principal ; pour changer la fréquence d'émission, tourner le vernier principal tout en appuyant sur

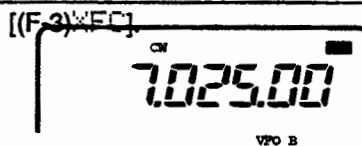

- La fréquence d'émission peut être écoutée en appuyant sur [(F-3)XFC].
- Le mode semi-duplex est maintenant réglé pour la réception sur 7,057 MHz/CW et l'émission sur 7,025 MHz/CW.

Pour intervertir les deux fréquences, appuyer sur [(F-2)R/B] dans le menu M1.

### PRATIQUE

Le menu G3 affiche la fréquence d'émission lorsque l'appareil est en mode semi-duplex et la fonction [(F-3)T] permet de changer la fréquence d'émission.

#### • Verrouillage de la fonction semi-duplex

Cette fonction est utile pour ne changer que la fréquence d'émission. Autrement, en relâchant accidentellement la touche [(F-3)XFC] en tournant le vernier principal, la fréquence de réception pourrait être modifiée. La mise en service de ce verrou accessible dans le menu de réglages initiaux (article 12) à la fois pour les fréquences d'émission et de réception (p. 52).

## ◆ Fonction semi-duplex rapide

Dans le menu M1, en appuyant sur [(F-1)SPL] pendant 2 sec., la fonction semi-duplex est activée et le VFO B est automatiquement programmée avec la fréquence correspondant au décalage choisi dans le mode de réglages initiaux (ou égalisé avec le VFO A lorsqu'un décalage de 0 kHz a été programmé). Ceci permet de réduire le temps d'accès à la fonction semi-duplex ce qui est pratique pour le DX.

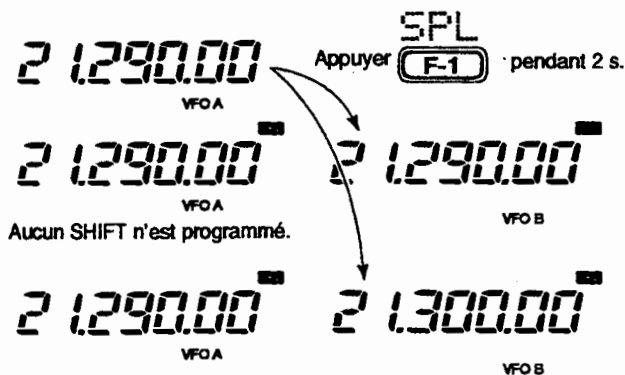

Par défaut, la fonction semi-duplex rapide est activée. Au besoin, elle peut être annulée dans le mode de réglages initiaux (p. 51). Dans ce cas, en appuyant sur [(F-1)SPL] pendant 2 sec., on obtient le même résultat qu'avec [(F-1)SPL] dans le mode semi-duplex normal.

### PROGRAMMATION DU DÉCALAGE EN FRÉQUENCE

- ① Appuyer sur [POWER] pour éteindre l'émetteur-récepteur.
- ② En appuyant sur [LOCK], appuyer sur [POWER] pour allumer l'émetteur-récepteur et passer dans le mode de réglages initiaux.
- ③ Sélectionner "SPL OFFSET" à l'aide de [MENU], [M-CH] ou avec les touches [▲]/[▼], puis tourner le vernier principal pour choisir le décalage désiré.
  - Le décalage en fréquence peut être choisi dans une gamme comprise entre - 4000 kHz et + 4000 kHz.



Note : Cette fonction n'est pas disponible dans le mode FM. Ce mode utilise une fonction duplex différente pour permettre le trafic via les relais (page sui-



## ◆ Utilisation des relais

Un relais (ou répéteur) amplifie les signaux qu'il reçoit et les réémet sur une fréquence différente. Lors de l'utilisation d'un relais, la fréquence d'émission est décalée par rapport à la fréquence de réception. C'est ce que l'on appelle couramment le "shift". Un relais est accessible dès lors que le bon shift est programmé.

- ① Régler le shift et mettre en service la fonction semi-duplex rapide préalablement (p. 52).
- ② Appuyer sur [MODE] une ou plusieurs fois pour sélectionner le mode FM, puis régler la fréquence de réception (la sortie du relais).
- ③ Sélectionner une tonalité subaudible (celle du relais) dans le mode de réglages rapides.
  - ➔ Appuyer sur [DISPLAY] pendant 2 sec., puis appuyer sur [MENU] une ou plusieurs fois pour sélectionner "Q4 RPTR TONE".
    - Si le mode FM n'a pas été sélectionné, cet article n'apparaît pas.
  - ➔ Tourner le vernier principal pour choisir la tonalité désirée.
  - ➔ Appuyer sur [DISPLAY] pour quitter le mode de réglages rapides.
- ④ Appuyer sur [(F-1)SPL] pendant 2 sec. (dans le menu M1) pour activer la fonction semi-duplex.
  - Lorsqu'une tonalité subaudible est sélectionnée comme décrit en ③ ci-dessus, "FM-T" est sélectionné simultanément.
- ⑤ Appuyer et maintenir enfoncée la touche [PTT] pour émettre ; relâcher [PTT] pour passer en réception.
  - Pour ouvrir le relais sur la tonalité 1750 Hz passez en émission puis appuyer et maintenez la touche [F3] *tonb* dans le menu M4.
- ⑥ Pour vérifier la fréquence d'entrée du relais (pour entendre le signal de votre correspondant en direct sans passer par le relais), appuyer et maintenir enfoncée [(F-3)XFC] dans le menu M1.
- ⑦ Pour repasser en mode simplex, appuyer sur [(F-1)SFL].

### PRATIQUE

Chaque canal mémoire peut stocker une tonalité (subaudible ou 1750 Hz) ainsi qu'une fréquence de décalage (shift), en plus de la fréquence de trafic. Cela permet d'accéder rapidement aux différents relais couramment utilisés.



Mettre en service la fonction semi-duplex rapide. (Elle est en service par défaut).

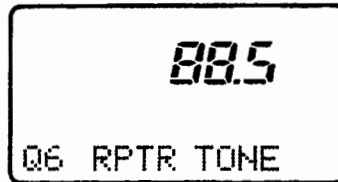

Sélectionner une tonalité (mode de réglages rapides). Voir p. 49 pour les détails et les fréquences disponibles.

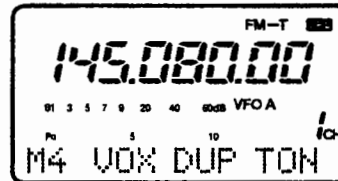

### PROGRAMMATION DU SHIFT

- ① Appuyer sur [POWER] pour éteindre l'émetteur-récepteur.
- ② Tout en appuyant sur [LOCK], appuyer sur [POWER] pour rallumer l'émetteur-récepteur et passer en mode de réglages initiaux.
- ③ Sélectionner "DUP 144M" à l'aide de [MENU] ou les touches [UP]/[DN], puis tourner le vernier principal pour sélectionner le shift désiré.
  - Le décalage émission/réception peut être choisi dans une gamme comprise entre - 4000 kHz et + 4000 kHz.

## ■ Utilisation du Tone squelch (CTCSS)

Le Tone squelch est une méthode de communication sélective. Seuls les signaux comportant la même tonalité subaudible que celle programmée dans l'appareil peuvent ouvrir le squelch (silencieux). Avant d'utiliser cette fonction, tous les participants d'un même groupe doivent se mettre d'accord sur la tonalité qui sera utilisée.

- ① Appuyer sur [MODE] une ou plusieurs fois pour sélectionner le mode FM.
- ② Appuyer et maintenir enfoncé [DISPLAY] pour passer dans le mode de réglages rapides (Quick Set).
- ③ Appuyer sur [MENU] une ou plusieurs fois pour sélectionner l'article Q7 TONE SQL.
  - Les touches [▲]/[▼] ou [M-CH] peuvent aussi être utilisées.
- ④ Tourner le vernier principal pour sélectionner la tonalité désirée.
  - Les tonalités disponibles sont les mêmes que celles utilisées pour accéder aux relais (voir page précédente).
- ⑤ Sélectionner M4 et mettre la fonction tone squelch en service.
  - ➔ Appuyer sur [(F-3)TON] pour mettre cette fonction en service ou non.
    - Lorsque la fonction tone squelch est en service, "TSQL" apparaît sur l'afficheur.
- ⑥ Communiquer de la manière habituelle.
  - Appuyer sur [PTT] pour émettre ; relâcher pour recevoir.

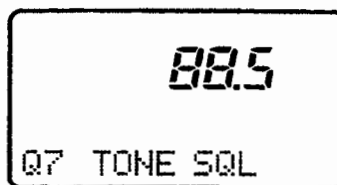

Sélectionner la tonalité (mode de réglages rapides). Voir p. 49 pour les réglages et les fréquences disponibles.

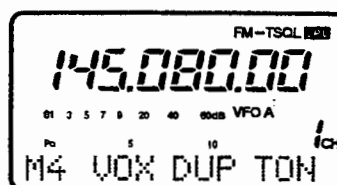

## ■ Utilisation du Tone scan (recherche des tonalités)

En recevant un signal transmis sur la fréquence d'entrée d'un relais, vous pouvez déterminer la tonalité subaudible à transmettre pour ouvrir le relais à votre tour.

- ① Lors du fonctionnement en modes Tone squelch ou répéteur, appuyer et maintenir enfoncé [DISPLAY] pour passer dans le mode de réglages rapides (Quick Set).
- ② Appuyer sur [MENU] une ou plusieurs fois pour sélectionner l'article Q8 T-SQL SCH lors du fonctionnement en mode répéteur.
  - Les touches [▲]/[▼] ou [M-CH] peuvent aussi être utilisées.
- ③ Appuyer sur [(F-3)SCH] pour mettre en service la fonction Tone Scan.
  - Lors de la recherche, les tonalités sont affichées à la place de la fréquence de réception.
  - Lorsqu'une tonalité est détectée, le balayage s'arrête automatiquement. la tonalité est affichée et la tonalité programmée est ajustée en conséquence.
- ④ Appuyer sur [DISPLAY] pour revenir au menu principal.

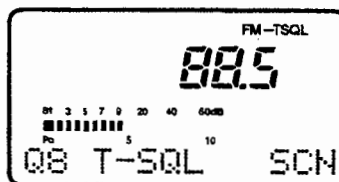

Pendant le fonctionnement en mode Tone Squelch.

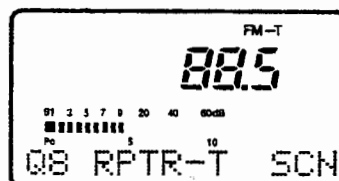

Pendant le fonctionnement en mode répéteur.

## ■ Fonction répéteur à une seule touche

Cette fonction vous permet d'accéder au trafic via relais par pression d'une simple touche.

- ① Appuyer sur [(▲)BAND]/[(▼)BAND] pour sélectionner la bande 28 MHz.
- ② Tourner [DIAL] pour sélectionner la fréquence de trafic.
- ③ Appuyer sur [MODE] une ou plusieurs fois pour sélectionner le mode FM.
- ④ Sélectionner M4 et mettre la fonction one-touch-repeater en service.
  - Appuyer et maintenir enfoncé [(F-2)DUP] pour mettre la fonction en service ou non.
    - Lorsque cette fonction est en service, "DUP" (duplex) et "T" (Tonalité) apparaissent sur l'afficheur.
    - S'assurer de programmer au préalable la bonne direction du shift (+ ou -) et le bon décalage émission/réception dans le mode de réglages initiaux (p. 52).
    - Appuyer sur [(F-2)DUP] pour choisir le sens du décalage.

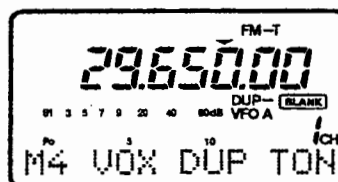
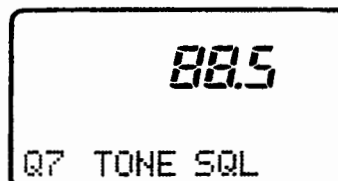

- ☞ **NOTE :** Lorsque vous souhaitez transmettre une tonalité 1750 Hz, en appuyant sur [PTT], appuyez simultanément sur [(F-3)TON] dans le menu M4 en mode répéteur.

## ■ Fonction répéteur automatique

Cette fonction active automatiquement le shift (DUP+ ou DUP- et l'encodeur CTCSS) lorsque le trafic a lieu sur une bande précise. Lorsque le trafic a lieu en dehors de ces plages, la fonction est automatiquement annulée.

Mettre en service au préalable la fonction répéteur dans le mode de réglages initiaux (p. 53). Lorsque cette fonction est en service, les réglages sont automatiquement adaptés à la plage de fréquences utilisée, suivant le tableau ci-contre.

- ☞ **NOTE :** Cette fonction n'est disponible que sur la version américaine de l'émetteur-récepteur.

## 4 ÉMISSION ET RÉCEPTION

### ■ Fonctions pour la CW

#### ◆ Connexions pour la CW

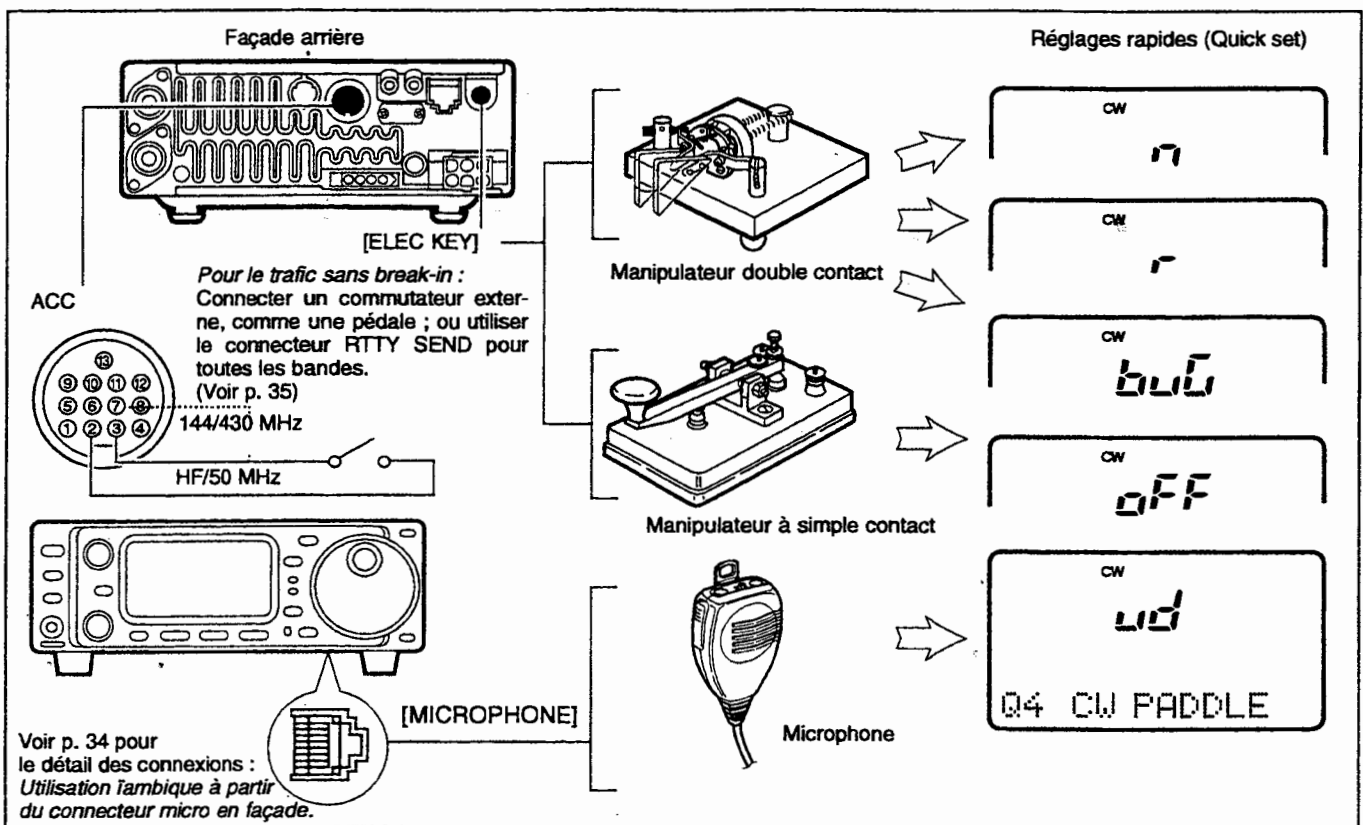

#### ◆ Trafic en CW

- ① Connecter un manipulateur à double contact ou à simple contact comme indiqué ci-dessus.
- ② Sélectionner le mode CW (ou CW<sup>Q</sup>) à l'aide de [MODE].
- ③ Sélectionner la méthode de manipulation : semi break-in, full break-in (QSK) ou sans break-in.
  - Appuyer sur [DISPLAY] une ou plusieurs fois pour sélectionner M1, si nécessaire.
  - Appuyer sur [MENU] une ou plusieurs fois pour sélectionner M4.
  - Appuyer sur [(F-2)BRK] une ou plusieurs fois pour choisir le mode désiré :
    - ▶ "F-BK" : full break-in (QSK)
    - ▶ "BK" : semi break-in
    - ▶ Pas d'indication : pas de break-in (il est nécessaire d'utiliser la prise ACC comme indiqué ci-dessus).
- ④ Régler le délai de commutation en mode break-in.
  - ▶ Appuyer sur [DISPLAY] pendant 2 sec. pour sélectionner le mode de réglages rapides ; appuyer sur [MENU] une ou plusieurs fois pour sélectionner Q3 BK-IN DELAY ; puis, tourner le vernier principal pour régler le délai souhaité (voir p. 48 pour les détails).



Le mode CW en semi break-in est sélectionné.

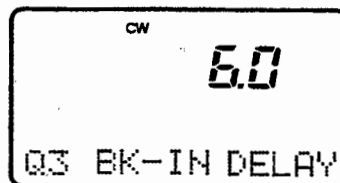

Un délai équivalent à 6 points est sélectionné dans le menu des réglages rapides.

## ◆ Réglage de la tonalité CW

MENU DES RÉGLAGES RAPIDES

La tonalité audio des signaux CW reçus et le retour son des signaux transmis peuvent être réglés pour un meilleur confort de trafic entre 300 et 900 Hz sans déplacer la fréquence.

- ① Appuyer sur [MODE] une ou plusieurs fois pour sélectionner le mode CW.
- ② Sélectionner CW PITCH dans le menu des réglages rapides.
  - Appuyer sur [DISP] pendant 2 sec. puis appuyer sur [MENU] une ou plusieurs fois.

- ③ Tourner le vernier principal pour choisir la tonalité audio désirée.
- ④ Appuyer sur [DISPLAY] pour quitter le mode de réglages rapides.

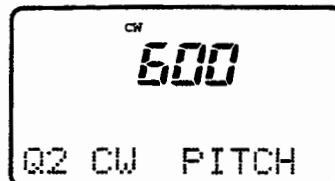

Cette vue d'écran montre le réglage par défaut (600)

## ◆ Mode CW inverse (Reverse)

Le mode CW  (CW Reverse) reçoit les signaux CW de l'autre côté de la porteuse, un peu à la manière des modes LSB et USB. Utiliser ce mode lorsque des signaux interférants sont proches du signal désiré et lorsque vous désirez changer la tonalité des signaux interférants.

- ① Appuyer sur [MODE] une ou plusieurs fois pour sélectionner le mode CW.
- ② Appuyer et maintenir enfoncée la touche [MODE] pour passer du mode CW au mode CW .
  - Vérifier la tonalité du signal interférant.

## • Réponse en fréquence audio

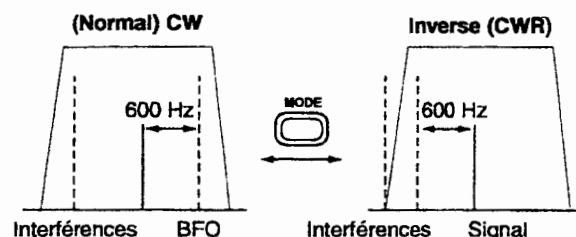

## ◆ Keyer électronique

MENU DES RÉGLAGES RAPIDES

L'IC-706MKIIG est doté d'un keyer électronique. La vitesse de manipulation et le poids (le ratio point/trait) peuvent être réglés dans le mode de réglages rapides.

- **Réglage du keyer électronique**
- ① Sélectionner le mode CW à l'aide de la touche [MODE].
  - ② Appuyer sur [DISPLAY] pendant 2 sec. pour passer dans le mode de réglages rapides (Quick Set).
  - ③ Appuyer sur [MENU] une ou plusieurs fois pour sélectionner l'article Q4 CW PADDLE, puis tourner le vernier principal pour choisir le type de manipulateur utilisé.
    - Lorsque "ud" est sélectionné, les touches up/down sur le microphone peuvent être utilisées comme manipulateur.
  - ④ Appuyer sur [MENU] deux fois ou plus pour sélectionner l'article Q6 RATIO, puis tourner le vernier principal pour choisir le poids désiré.
    - Le poids est variable entre 2,8 et 4,5.
    - Vérifier le ratio choisi en manipulant dans le mode CW.
  - ⑤ Appuyer momentanément sur [DISPLAY] pour quitter le mode de réglages rapides.

**Manipulation à partir du connecteur MIC en façade**  
Connecter un manipulateur comme indiqué sur le schéma ci-contre.

- Cette fonction est disponible à partir du connecteur MIC situé en façade uniquement.

- S'assurer de sélectionner l'article "n", "r", "buG" ou "OFF" dans le menu Q4 CW PADDLE dans le mode de réglages rapides. (p. 49).
- Si un manipulateur à simple contact ("pioche") est utilisé, il convient de le connecter sur le côté "POINT".

**EXEMPLE DE RÉGLAGE DU POIDS :**

"K" en code Morse

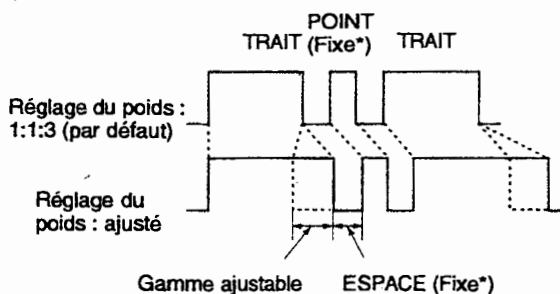

\*Les durées de l'ESPACE et du POINT ne peuvent être ajustées qu'avec "Q5 KEY SPEED"

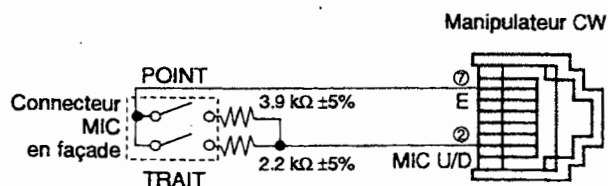

■ Fonctions pour le RTTY

◆ Connexions pour le RTTY (FSK)

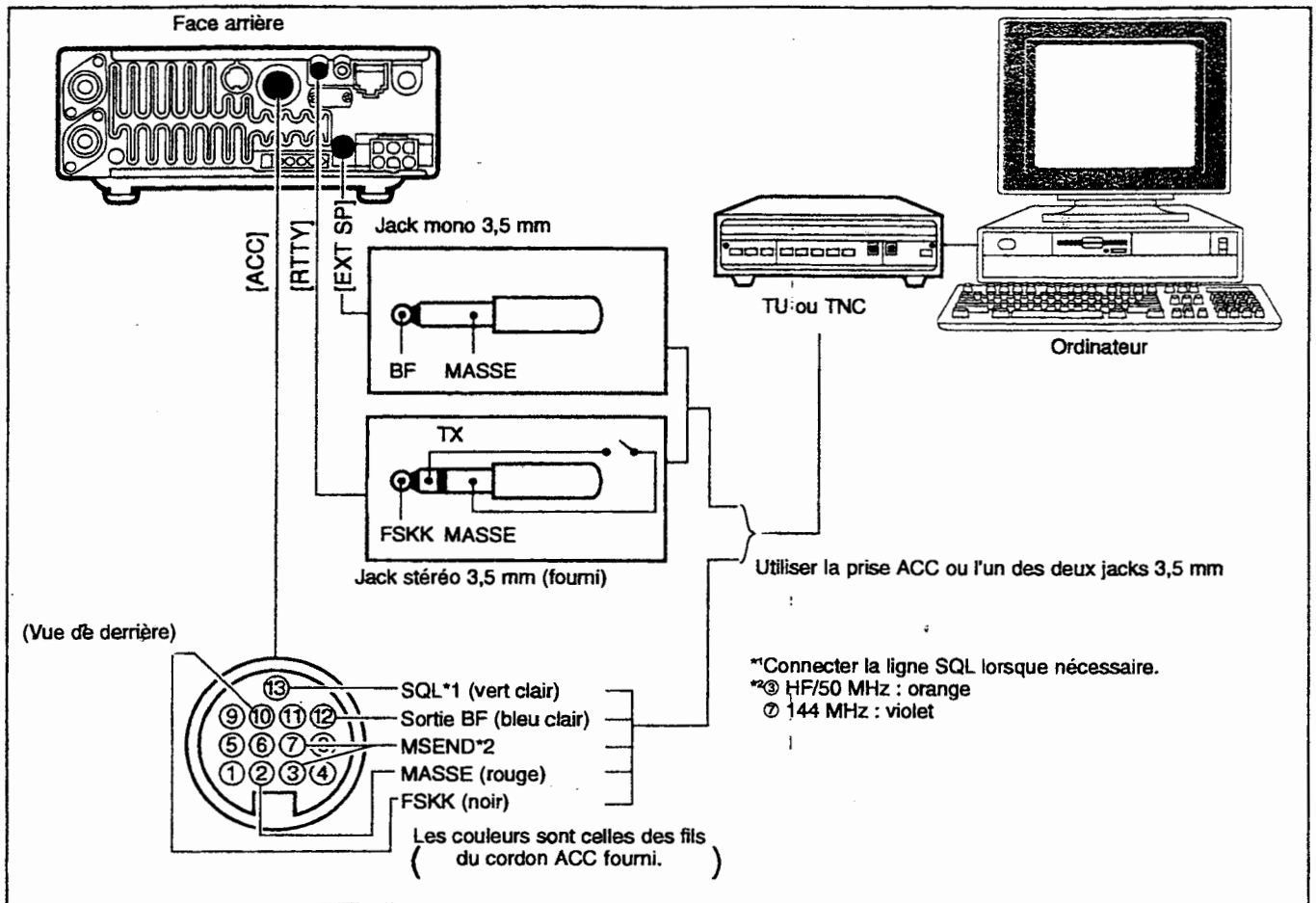

◆ Connexions pour l'AFSK

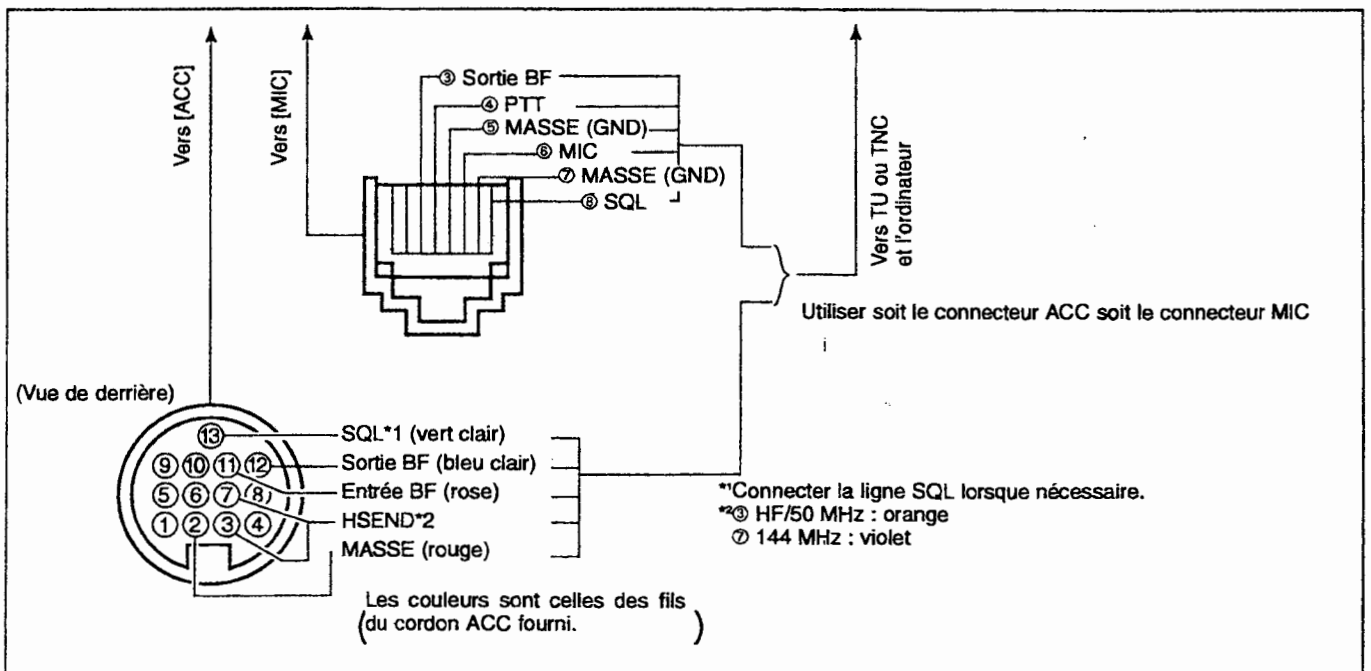

### ◆ Trafic en RTTY (FSK)

- ① Connecter un terminal de communication comme indiqué à gauche.
- ② Sélectionner le mode RTTY (ou **RTTY**—voir en bas de page) à l'aide de la touche [MODE].
- ③ Sélectionner les fréquences et le shift FSK ainsi que la polarité comme indiqué ci-dessous.
- ④ Choisir la fréquence désirée à l'aide du vernier principal.
  - Utiliser [(F-1)1/4] dans le menu M4 lorsqu'un réglage critique est requis.
- ⑤ Communiquer à l'aide de l'ordinateur connecté via le TNC.

#### RÉGLAGES RTTY

##### Fréquence de la tonalité

- ① Appuyer sur [DISPLAY] pendant 2 sec. pour sélectionner le mode de réglages rapides.
- ② Appuyer sur [MENU] une ou plusieurs fois pour sélectionner **Q2 RTTY TONE** ; puis tourner le vernier principal pour sélectionner la tonalité désirée (p. 48).

##### Décalage "mark/space" (shift)

- ① Appuyer sur [DISPLAY] pendant 2 sec. pour sélectionner le mode de réglages rapides.
- ② Appuyer sur [MENU] une ou plusieurs fois pour sélectionner **Q3 RTTY SHIFT** ; puis tourner le vernier principal pour sélectionner le décalage désiré (p. 48).

##### Choix de la polarité

- ① Appuyer sur [DISPLAY] pendant 2 sec. pour sélectionner le mode de réglages rapides.
- ② Appuyer sur [MENU] une ou plusieurs fois pour sélectionner **Q4 RTTY KEYING** ; puis tourner le vernier principal pour sélectionner la polarité désirée (p. 48).



Le mode RTTY est sélectionné.

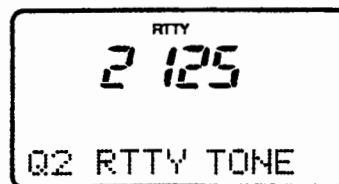

La fréquence de la tonalité est fixée à 2125 Hz. Les fréquences 2125 et 1615 Hz sont disponibles.

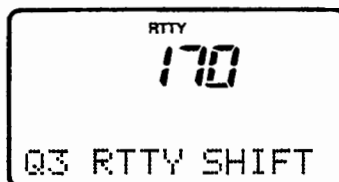

Le décalage (shift) est fixé à 170 Hz. Les décalages 170/200/425 Hz sont disponibles.



La polarité est en position 'normale'.  
**normal :**  
 • contact ouvert=mark  
 • contact fermé = espace (space)  
**inverse (reverse) :**  
 • contact ouvert = espace (space)  
 • contact fermé = mark

### ◆ Trafic en RTTY (AFSK)

- ① Connecter un terminal de communication comme indiqué à gauche.
- ② Sélectionner le mode SSB (LSB) à l'aide de la touche [MODE].
- ③ Sélectionner les fréquences et le shift FSK ainsi que la polarité comme indiqué ci-dessous.
- ④ Choisir la fréquence désirée à l'aide du vernier principal.
  - Utiliser [(F-1)1/4] dans le menu M4 lorsqu'un réglage critique est requis.
- ⑤ Communiquer à l'aide de l'ordinateur connecté via le TNC.

#### RÉGLAGES RTTY

##### Fréquence de la tonalité

Idem ci-dessus.

##### Décalage "mark/space" (shift)

Idem ci-dessus.

##### Choix de la polarité

Idem ci-dessus.

#### Mode RTTY inverse (Reverse)

Les caractères reçus sont parfois mélangés et incohérents lorsque les états MARK et SPACE sont inversés. Cette inversion peut être due à une mauvaise connexion ou des réglages erronés, etc.

Pour recevoir un signal RTTY inversé correctement, sélectionner le mode **RTTY** (RTTY reverse).

- Appuyer sur [MODE] pendant 1 sec. (lorsque le mode RTTY est déjà sélectionné) pour choisir le mode **RTTY**.
  - Vérifier le signal reçu.

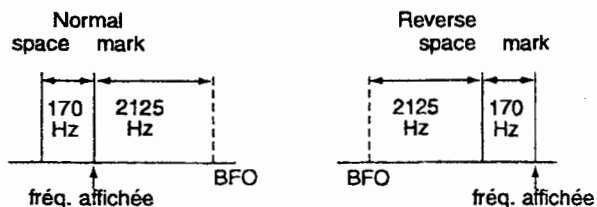

## ■ Trafic en Packet-Radio

### ◆ Connexions pour le Packet

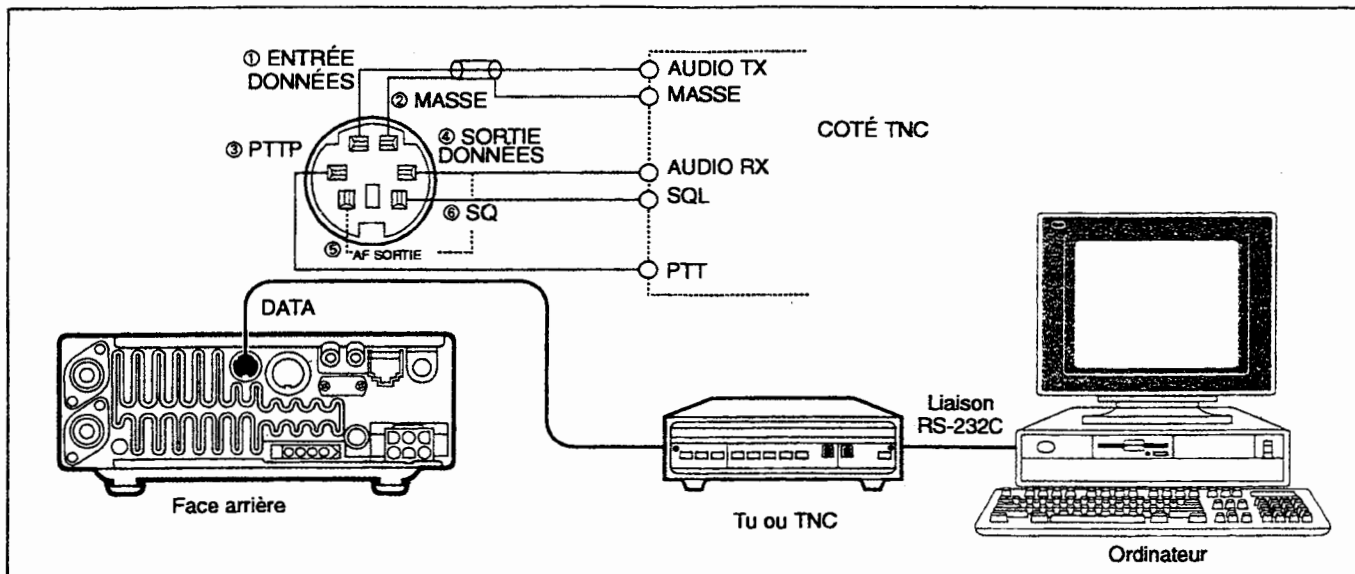

### ◆ Prise DATA

Vue arrière

N° BROCHE/NOM	DESCRIPTION
① ENTRÉE DONNÉES	Entrée des données de communication.
② MASSE	Masse commune pour les broches 1/4/5.
③ PTP	Mise à la masse, passe en émission.
④ SORTIE DONNÉES	Sortie des données 9600 bauds.
⑤ SORTIE BF	Sortie des données 1200 bauds.
⑥ SQ	Sortie squelch. Va à la masse lorsque le squelch s'ouvre.

### ◆ Réglage de la sortie TX du TNC

NOTE : Pour le trafic en Packet, l'émetteur-récepteur peut être réglé pour des débits de 1200 ou de 9600 bauds. Le débit est commutable dans le mode de réglages initiaux (voir p. 54 article 29 9600 MODE).

Le débit est commutable dans le mode de réglages initiaux (voir p. 54 article 29 9600 MODE). En réglant le débit sur 9600 bauds, le signal provenant du TNC est exclusivement appliqué au circuit limiteur interne afin de maintenir automatiquement la bande-passante. N'appliquez JAMAIS de signaux supérieurs à 0,6 Vp-p, sinon l'émetteur-récepteur ne pourra pas maintenir correctement la bande-passante ce qui peut avoir pour effet d'interférer avec d'autres stations.

NOTE : Lisez attentivement les instructions fournies avec votre TNC avant de tenter le trafic Packet avec l'IC-706MKIIG.

1. Ajuster le niveau audio TX (DATA IN) du TNC comme suit :
  - 0,4 Vp-p (0,2 Vrms) : niveau recommandé
  - 0,2 Vp-p–0,5 Vp-p (0,1 Vrms–0,25 Vrms) : niveau acceptable
2. Si vous n'avez pas d'équipement de mesure.
  - ① Connecter l'IC-706MKIIG au TNC.
  - ② Passer le TNC en mode test ("CAL", etc.) et transmettre quelques trames de données.
  - ③ Si l'émetteur-récepteur ne passe pas en émission ou s'il émet sporadiquement (l'indicateur TX ne s'allume pas ou clignote) :  
Diminuer le niveau de sortie du TNC jusqu'à ce que l'indicateur TX s'allume continuellement sur l'émetteur-récepteur.  
Si la transmission est un échec même si l'indicateur TX s'allume continuellement :  
Augmenter le niveau de sortie du TNC.



## ■ ROS

L'IC-706MKIIG est doté d'un circuit interne permettant de mesurer le Rapport d'Ondes Stationnaires (ROS) dans le mode SSB—aucun équipement extérieur ou de réglages particuliers ne sont nécessaires.

☛ **NOTE** : On peut mesurer le ROS uniquement sur ANT1 étant donné que ANT2 n'a pas de circuit de mesure du ROS.

### ◆ Mesure du ROS

L'IC-706MKIIG peut mesurer le ROS de deux manières : (A) mesure Spot ; ou (B) mesure étalée.

#### (A) Mesure Spot

- ① Vérifier que la puissance est supérieure à 30 W.
- ② Appuyer sur [MENU] une ou plusieurs fois pour sélectionner M3.
- ③ Appuyer sur [(F-3)MET] pour sélectionner le ROS-mètre.
- ④ Appuyer sur [MODE] une ou plusieurs fois pour sélectionner le mode CW ou RTTY.
  - Presser le manipulateur ou appuyer sur [PTT] ; puis lire le ROS indiqué sur l'afficheur :
    - Si le ROS est  $< 1,5:1$ , l'antenne est correctement adaptée
    - Si le ROS est  $> 1,5:1$ , l'antenne n'est pas adaptée ; vérifier son réglage, le câble, les connecteurs, etc.

#### (B) Mesure étalée

La mesure étalée vous permet de mesurer le ROS sur une bande entière.

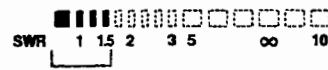
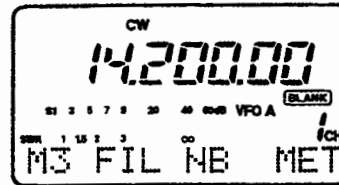

L'adaptation est bonne dans cette gamme.

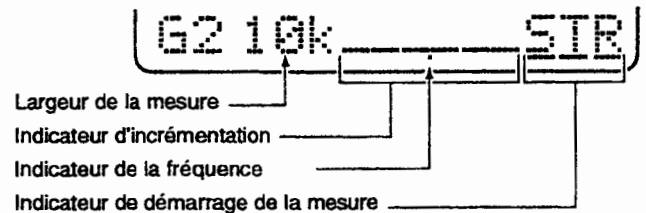

<b>Largeur de la mesure</b>	Appuyer sur [F-1] pendant 1 sec. pour changer la largeur.
<b>Incréméntation</b>	Appuyer sur [F-2] pendant 1 sec. pour changer l'incréméntation
<b>Fréquence</b>	Indique la portion de bande sous test.
<b>Démarrage</b>	Clignote lorsque le ROS est en cours de mesure.

#### Étape 6

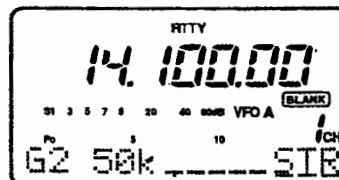

#### Étape 9

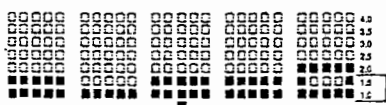
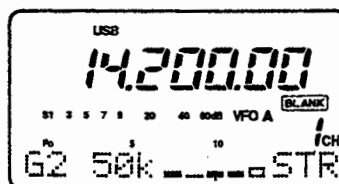

L'antenne est correctement adaptée dans cette gamme

- ① Vérifier que la puissance est supérieure à 30 W.
- ② Appuyer sur [DISPLAY] une ou plusieurs fois pour sélectionner G1.
- ③ Appuyer sur [MENU] pour sélectionner G2.
- ④ Régler la fréquence centrale de la bande concernée par la mesure du ROS.
- ⑤ Appuyer et maintenir [(F-1)10k] une ou plusieurs fois pour choisir la résolution désirée.
- ⑥ Appuyer et maintenir [(F-2)] une ou plusieurs fois pour choisir le pas désiré.
- ⑦ Appuyer sur [(F-3)STR] pour mesurer le ROS.
- ⑧ Appuyer et maintenir [PTT] pour afficher le ROS sous forme graphique.
- ⑨ Lorsque [PTT] est relâché, le curseur se déplace sur la fréquence suivante.
- ⑩ Répéter les étapes ⑧ et ⑨ pour mesurer le ROS sur l'ensemble de la bande.
- ⑪ Lorsque le ROS est inférieur à 1,5:1, l'antenne est correctement adaptée.

# 5 MEMOIRES ET SCANNING

## ■ Canaux mémoire

L'émetteur-récepteur est doté de 105 canaux mémoire (plus 2 canaux d'appel). Le mode mémoire est pratique pour retrouver rapidement des fréquences utilisées régulièrement.

Les 105 canaux mémoire sont accordables, c'est-à-dire que la fréquence mémorisée peut être décalée de part et d'autre à l'aide du vernier principal, etc., même lorsque l'appareil est en mode mémoire.

**Note :** En semi-duplex, le contenu d'une mémoire peut être affichée sur l'afficheur secondaire (partie matricielle de l'afficheur).

CANAL	NUMÉRO DU CANAL MÉMOIRE	POSSIBILITÉS	TRANSFERT VERS VFO	RÉÉCRITURE	EFFACEMENT
Régulier (mémoire split)	1-99	Fréquences indépendantes pour l'émission et la réception et un mode dans chaque canal. Les tonalités CTCSS (ou 1750 Hz) peuvent également être stockées pour l'utilisation des relais.	OUI	OUI	OUI
Limites de balayage	1A-3B (3 paires)	Une fréquence et un mode dans chaque mémoire pour délimiter la gamme de fréquences à balayer.	OUI	OUI	NON
Canal d'appel (mémoire split)	C1 (144 MHz) C2 (430 MHz)	Comme les canaux réguliers, mais seules les bandes 144/430 MHz peuvent être programmées	OUI	OUI	NON

## ■ Choix du canal mémoire

- ① Sélectionner les fonctions M2.
  - Appuyer sur [DISPLAY] une ou deux fois pour sélectionner M.
  - Appuyer sur [MENU] une ou plusieurs fois pour sélectionner M2.
- ② Appuyer sur [(F-3) U/M] pour sélectionner le mode mémoire.
- ③ Tourner [M-CH] pour sélectionner le canal mémoire désiré.
  - Tous les canaux, y compris les canaux vierges (Blank) peuvent être utilisés.
  - Les touches [UP]/[DN] sur le microphone permettent de changer la fréquence.
- ④ Pour retourner en mode VFO, appuyer de nouveau sur [(F-3) U/M].

[EXEMPLE] : Sélection du canal mémoire 17

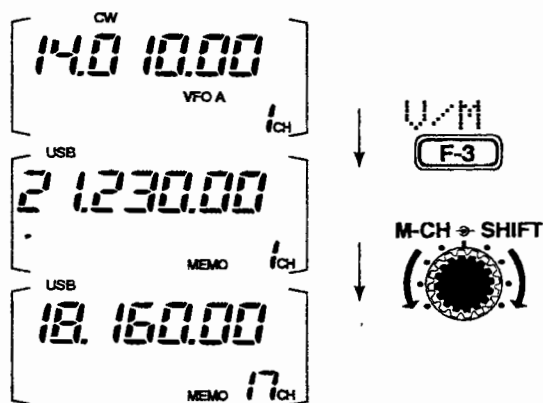

## ■ Effacement d'une mémoire

Les canaux mémoire non nécessaires peuvent être effacés. Une fois effacés, ils redeviennent vierges (Blank).

- ① Appuyer sur [(F-3) U/M] dans le menu M2 pour sélectionner le mode mémoire.
- ② Tourner la molette [M-CH] pour sélectionner un canal mémoire à effacer.
- ③ Appuyer sur [MCL (F-2)] pendant 2 sec. pour effacer le contenu de la mémoire.
  - La fréquence et le mode programmés disparaissent et la mention "BLANK" apparaît.
- ④ Pour retourner en mode VFO, appuyer de nouveau sur [(F-3) U/M].

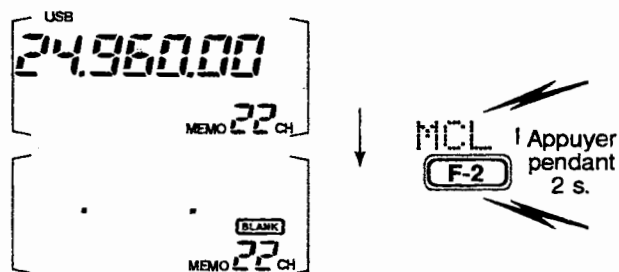

## ■ Programmation des mémoires

### • Programmation en mode VFO

- ① Sélectionner les fonctions M2.
  - Appuyer sur [DISPLAY] une ou deux fois pour sélectionner M1.
  - Appuyer sur [MENU] une ou plusieurs fois pour sélectionner M2.
- ② Régler la fréquence et le mode désirés.
  - Si vous désirez programmer la fonction split, il faut programmer les fréquences d'émission et de réception dans les VFO A et B, puis mettre en service la fonction semi-duplex (split).
  - Si vous désirez utiliser la fonction relais, il faut choisir une tonalité d'accès (p. 49) en plus des fréquences d'émission/réception.
- ③ Tourner la molette [M-CH] pour sélectionner le canal mémoire désiré, ou le canal d'appel (bandes 144/430 MHz seulement).
  - Sélectionner le mode mémoire pour confirmer l'écriture des données, si vous le jugez nécessaire.
  - "BLANK" apparaît si le canal mémoire choisi est vierge.
- ④ Appuyer sur [(F-1)M/W] pendant 2 sec. pour enregistrer les informations affichées dans le canal mémoire choisi.

Pour vérifier le contenu du canal mémoire, appuyer sur [(F-3)V/M] pour sélectionner le mode mémoire ; ou, appuyer sur [CALL] pour sélectionner le canal d'appel.

[EXEMPLE] : Enregistrement de 7,088 MHz/LSB dans le canal 12.

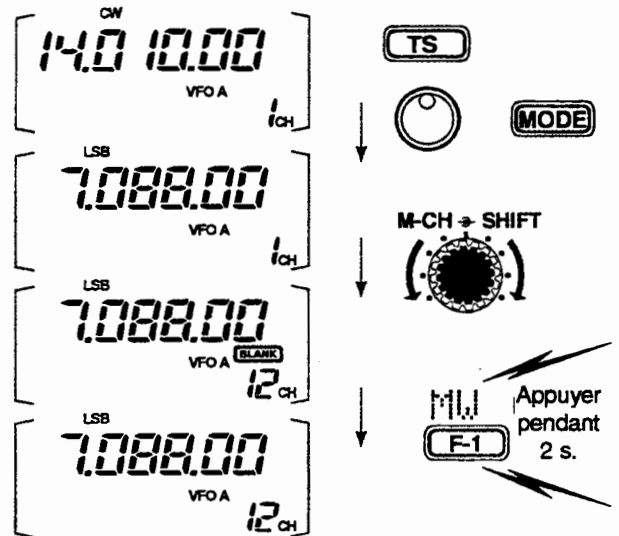

## ■ Effacement d'une mémoire

### • Programmation en mode mémoire

- ① Régler la fréquence et le mode désirés.
- ② Sélectionner le mode mémoire, puis le canal mémoire désiré avec [M-CH].
  - Appuyer sur les touches [▲]/[▼] pour programmer des canaux vierges.
- ③ Appuyer sur [(F-1)M/W] pendant 2 sec. pour programmer la fréquence et le mode affichés.

[EXEMPLE] : Enregistrement de 21,280 MHz/USB dans le canal 18.

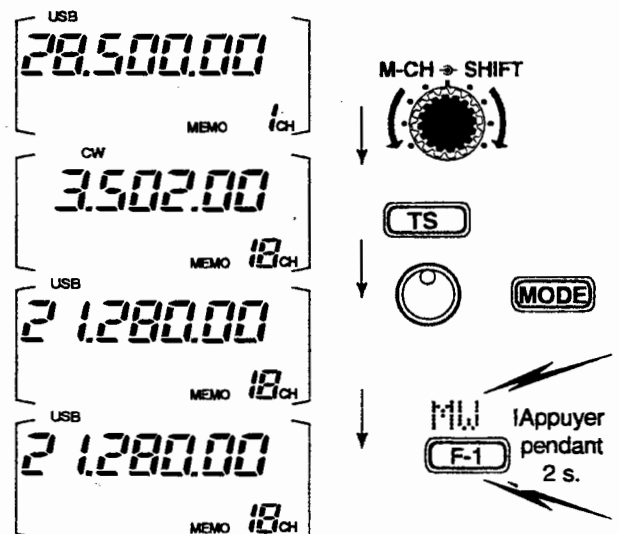

### ■ Transfert de fréquences

La fréquence et le mode de modulation peuvent être transférés du mode mémoire vers le mode VFO

- ① Sélectionner le mode VFO avec [(F-3)↵] dans le menu M2.
- ② Sélectionner un canal mémoire avec [M-CH].
  - Sélectionner le mode mémoire pour confirmer le contenu du canal, au besoin ; puis repasser en mode VFO.
  - "BLANK" apparaît si le canal sélectionné ne contient aucune donnée. Dans ce cas, le transfert n'est pas possible.
- ③ Appuyer sur [(F-2)↵] pendant 2 sec. pour transférer la fréquence et le mode opératoire.
  - La fréquence et le mode transférés apparaissent sur l'afficheur.
  - "M" ↵ n'apparaît pas dans le mode mémoire.

**[EXEMPLE]** : Transfert du contenu de la mémoire 16.  
 Fréquence opératoire : 21,320 MHz/USB (VFO)  
 Contenu de la mémoire 16 : 14,020 MHz/CW

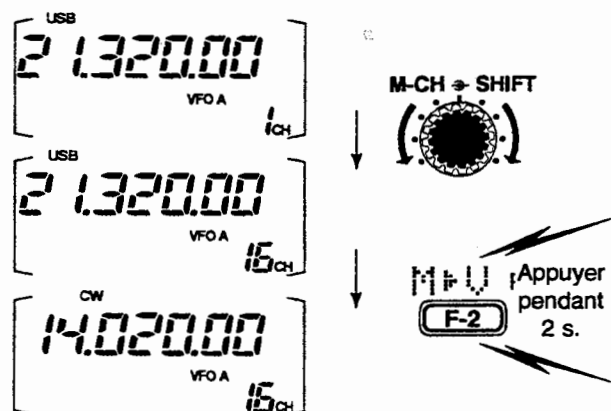

### ■ Nommer une mémoire

Tous les canaux mémoire (y compris les mémoires de limite de balayage et les canaux d'appel) peuvent être libellés. Les noms donnés peuvent comporter jusqu'à 9

caractères chacun. Tous les caractères habituels peuvent être utilisés (caractères ASCII 33 à 126), y compris les chiffres et la ponc-

#### • Choix d'un canal libellé

- ① Sélectionner le menu G4.
  - ➔ Appuyer sur [DISPLAY] une ou deux fois pour choisir G.
  - ➔ Appuyer sur [MENU] une ou plusieurs fois pour sélectionner G4.
- ② Choisir un canal mémoire à l'aide de [M-CH].

#### • Édition (programmation) des libellés

- ① Appeler le canal mémoire désiré comme expliqué ci-dessus.
- ② Appuyer sur [(F-3)↵] pour passer dans le mode édition.
  - "name edit" apparaît brièvement, puis un curseur clignotant apparaît sous le premier caractère.
- ③ Tourner le verrier principal pour sélectionner le caractère désiré, puis faire avancer le curseur sur le caractère suivant.
  - [(F-3)↵] avance la position du curseur ;
  - [(F-1)↵] recule la position du curseur.
  - [(F-2)↵] insère un espace par-dessus le caractère.
- ④ Répéter cette procédure jusqu'à ce que le nom soit complet.
- ⑤ Appuyer sur [(MENU)↵] pour quitter le mode d'édition des libellés.
  - Le menu G4 apparaît de nouveau et le nom programmé s'affiche.



## ■ Bloc-notes

L'émetteur-récepteur offre une fonction "bloc-notes" permettant de stocker temporairement une fréquence et un mode de modulation. Les différents bloc-notes sont indépendants des mémoires.

Par défaut, les bloc-notes sont au nombre de cinq. Cependant, il est possible d'augmenter ce nombre jusqu'à 10 dans le mode de réglages initiaux (p. 53).

Les bloc-notes sont pratiques si vous désirez mémoriser temporairement une fréquence et un mode, par exemple si vous trouvez une station DX dans un pile-up ou encore lorsqu'une station intéressante est occupée et que vous souhaitez contacter ces stations ultérieurement.

Utilisez les bloc-notes au lieu de compter sur vos notes manuscrites qui peuvent facilement se perdre.

### • Écriture dans les bloc-notes

- ① Sélectionner le menu S1.
  - Appuyer sur [DISPLAY] une ou deux fois pour sélectionner S.
  - Appuyer sur [MENU] une ou plusieurs fois pour sélectionner S1.
- ② Appuyer sur [(F-2)MPW] pour programmer la fréquence dans un bloc-notes.

En mémorisant la sixième fréquence, l'écriture la plus ancienne est effacée pour laisser la place à l'écriture la plus récente.

**Note :** Chaque bloc-notes doit contenir une combinaison unique de fréquence et de mode ; les fréquence et mode identiques à ceux d'un autre bloc-notes ne peuvent être mémorisés.

Fréquence et mode affichés

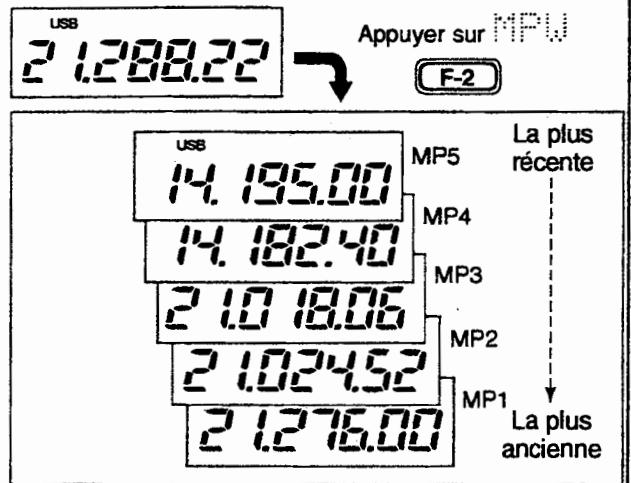

L'écriture la plus ancienne est automatiquement effacée lorsque la sixième écriture arrive.

### • Rappel d'une fréquence à partir d'un bloc-notes

Il est possible de rappeler une fréquence et un mode à partir d'un bloc-notes simplement en appuyant sur [(F-3)MPR] dans le menu S1.

- S'assurer que S1 est préalablement sélectionné.
- Les modes VFO et mémoire peuvent être utilisés.
- La fréquence et le mode sont rappelés à partir de l'écriture la plus récente.

En rappelant une fréquence et un mode à partir d'un bloc-notes à l'aide de [(F-3)MPR], la fréquence et le mode précédemment affichés sont automatiquement mémorisés dans le bloc-notes. Ils peuvent être rappelés à leur tour en appuyant de nouveau sur [(F-3)MPR] une ou plusieurs fois.

**Note :** Si vous changez la fréquence ou le mode rappelés à partir d'un bloc-notes, le bloc-notes temporaire est effacé.

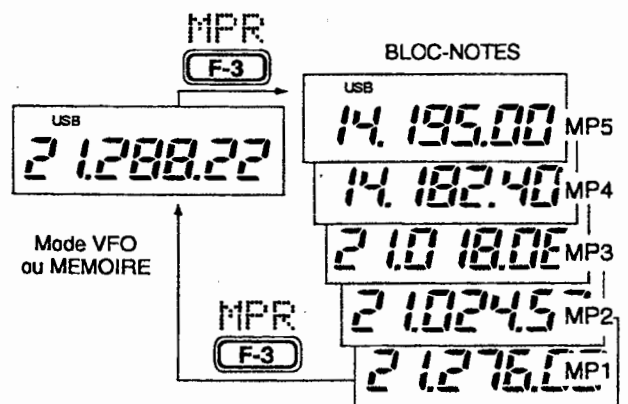

■ Types de balayage

**BALAYAGE PROGRAMME**  
Balaie continuellement entre deux limites de bande (canaux mémoire 1A et 1B).

Ce type de balayage fonctionne en mode VFO.

**VEILLE PRIORITAIRE**  
Vérifie la présence de signaux dans un canal mémoire ou d'appel lorsqu'en mode VFO.

Veille du canal mémoire      Veille du canal d'appel

Ce type de balayage fonctionne en mode VFO.

**BALAYAGE DES MEMOIRES**  
Balaie tous les canaux mémoire programmés.

Ce type de balayage fonctionne en mode mémoire.

**BALAYAGE MEMOIRE SELECTIF**  
Balaie continuellement les canaux mémoire sélectionnés.

Ce type de balayage fonctionne en mode mémoire.

■ Préparation

• Canaux

*Balayage programmé* : Programmer les fréquences limites dans les canaux 1A et 1B (p. 34).

*Balayage des mémoires* : Programmer au moins deux canaux mémoire excepté les canaux 1A ou 1B.

*Balayage mémoire sélectif* : Désigner au moins deux canaux mémoire. Sélectionner un canal mémoire, puis appuyer sur [(F-2)SEL] dans le menu 52 (mode mémoire) pour désigner le canal à balayer.

*Veille prioritaire* : Programmer un canal mémoire à veiller.

• Commutation de l'arrêt sur signal

Vous pouvez programmer le balayage de façon à ce qu'il s'arrête lors de la détection d'un signal, dans le mode de réglages initiaux, article 21. Ce réglage doit être effectué avant de commencer le balayage. Voir p. 53 pour les opérations à effectuer.

• Vitesse de balayage

La vitesse de balayage peut être sélectionnée sur 2 niveaux, haut ou bas, en mode réglage initial. Voir p. 43 pour tous renseignements détaillés.

• Etat du squelch

LE BALAYAGE DEMARRE	BALAYAGE PROGRAMME	BALAYAGES DE MEMOIRES AVEC VEILLE PRIORITAIRE
<b>SQUELCH OUVERT</b>	Le balayage continue jusqu'à ce qu'il soit arrêté manuellement ; il ne s'arrête pas, même s'il détecte des signaux. Cette règle ne s'applique pas lorsque la reprise du balayage est INVALIDEE ("OFF") et qu'un pas programmable (plus de 1 kHz) est sélectionné.	Le balayage s'arrête momentanément sur chaque canal lorsque la reprise du balayage est VALIDEE ("ON") ; cette règle n'est pas applicable lorsque la reprise est INVALIDEE.
<b>SQUELCH FERME</b>	Le balayage s'arrête lorsqu'un signal est détecté. Si l'opérateur VALIDE la reprise du balayage en mode réglage initial, le balayage s'arrête momentanément pendant 10 s lorsqu'il détecte un signal, puis reprend. Lorsqu'un signal disparaît pendant l'arrêt momentané du balayage, le balayage reprend 2 s plus tard.	

### ■ Fonctionnement du balayage programmé

- ① Sélectionner le mode VFO.
- ② Sélectionner le mode désiré.
  - Le mode peut être changé durant le balayage.
- ③ Régler [SQL] ouvert ou fermé.
  - Voir p. 22 pour le fonctionnement du squelch.
- ④ Sélectionner S2, puis appuyer sur [(F-1)SCN] pour démarrer le balayage.
  - Les points décimaux clignotent lors du balayage.
- ⑤ Lorsqu'un signal est détecté, le balayage s'arrête, marque un temps d'arrêt ou ignore le signal suivant le réglage d'origine et le réglage du squelch.
  - Pendant le balayage [TS] ne peut être utilisé que si la fonction arrêt sur signal (Resume) est en service.
- ⑥ Pour arrêter le balayage, appuyer de nouveau sur [(F-1)SCN].

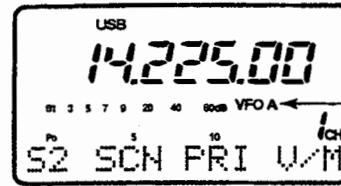

Sélectionner le mode VFO

**(F-1)** puis appuyer sur [(F-1)SCN]

**Note :** Si les canaux 1A et 1B comportent les mêmes fréquences, le balayage ne démarre pas.

### ■ Fonctionnement du balayage des mémoires

- ① Sélectionner le mode mémoire.
- ② Fermer le squelch avec [SQL].
- ③ Sélectionner S2, puis appuyer sur [(F-1)SCN] pour démarrer le balayage.
  - Les points décimaux clignotent lors du balayage.
- ④ Lorsqu'un signal est détecté, le balayage s'arrête ou marque un temps d'arrêt suivant le réglage d'origine.
- ⑤ Pour arrêter le balayage, appuyer de nouveau sur [(F-1)SCN].



Sélectionner le mode mémoire

**(F-1)** puis appuyer sur [(F-1)SCN].

**Note :** Au moins deux canaux mémoire doivent être sélectionnés pour que le balayage puisse démarrer.

### ■ Fonctionnement du balayage mémoire sélectif

- ① Sélectionner le mode mémoire.
- ② Fermer le squelch avec [SQL].
- ③ Sélectionner S2, puis appuyer sur [(F-1)SCN] pour démarrer le balayage des mémoires sélectionnées.
  - Les points décimaux clignotent lors du balayage.
- ④ Appuyer sur [(F-2)SEL] pour passer du balayage des mémoires au balayage sélectif des mémoires.
  - Appuyer sur [(F-2)SEL] pendant 2 sec. pour libérer tous les canaux mémoire sélectionnés.
- ⑤ Lorsqu'un signal est détecté, le balayage s'arrête ou marque un temps d'arrêt suivant le réglage d'origine.
- ⑥ Pour arrêter le balayage, appuyer sur [(F-1)SCN].

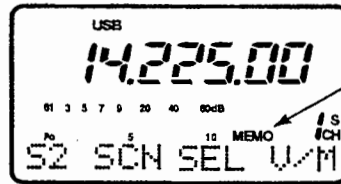

Sélectionner le mode mémoire

Désigner "S".

**(F-1)** **(F-2)**

Appuyer sur [(F-1)SCN], puis sur [(F-2)SEL].

**NOTE :** Au moins deux canaux mémoire doivent être sélectionnés pour que le balayeur puisse démarrer.

### ■ Fonctionnement de la veille prioritaire

- ① Sélectionner le mode VFO, puis le mode désiré.
- ② Fermer le squelch avec [SQL].
- ③ Sélectionner le canal mémoire devant être veillé.
- ④ Sélectionner S2, puis appuyer sur [(F-2)PRI] pour démarrer la veille prioritaire.
  - Les points décimaux clignotent lors du balayage.
- ⑤ Lorsqu'un signal est détecté, le balayage s'arrête pendant 10 sec. ou jusqu'au moment où le signal disparaît, suivant le réglage d'origine.
- ⑥ Pour annuler le balayage, appuyer sur [(F-2)PRI].

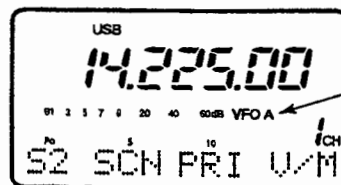

Sélectionner le mode VFO.

Sélectionner le canal à veiller

**(F-2)** Appuyer sur [(F-2)PRI].

**Note :** La durée de la pause sur le signal détecté dépend de la programmation choisie.  
 resume on : pause de 10 sec.  
 resume off : pause équivalente à la durée de présence du signal.

# 6

## INFORMATIONS RELATIVES À LA PRISE DE TÉLÉCOMMANDE (CI-V)

### ◆ Exemple de connexion de CI-V

L'émetteur-récepteur peut être connecté à un ordinateur muni d'une prise RS-232C au moyen de l'interface CT-17 optionnelle. L'interface de communication-V (CI-V) contrôle les fonctions suivantes de l'émetteur-récepteur.

On peut connecter jusqu'à quatre émetteurs-récepteurs ou récepteurs CI-V sur un même ordinateur équipé d'un port RS-232C. Voir p. 55 pour programmer l'état CI-V dans le mode de réglages initiaux.

### ◆ Format des données

Le système CI-V peut être utilisé avec les formats suivants. Les formats de données diffèrent suivant les commandes. Une zone de données est ajoutée pour certaines d'entre elles.

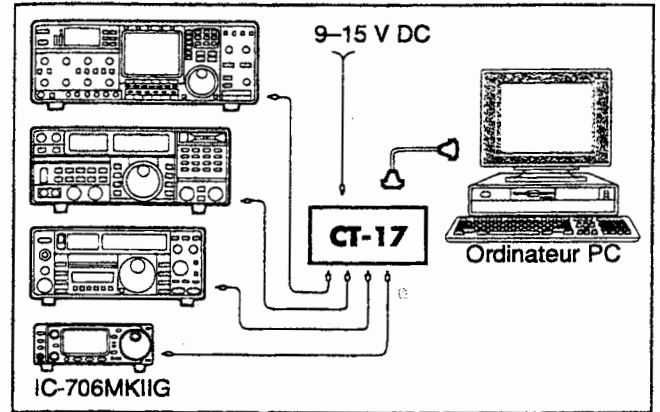

### CONTROLEUR VERS IC-706MKIIG

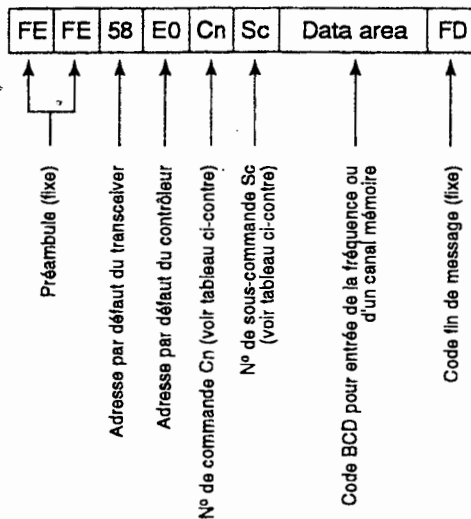

### MESSAGE OK VERS CONTROLEUR

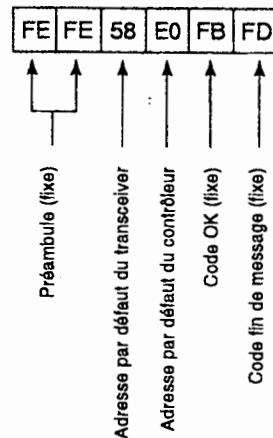

### IC-706MKIIG VERS CONTROLEUR

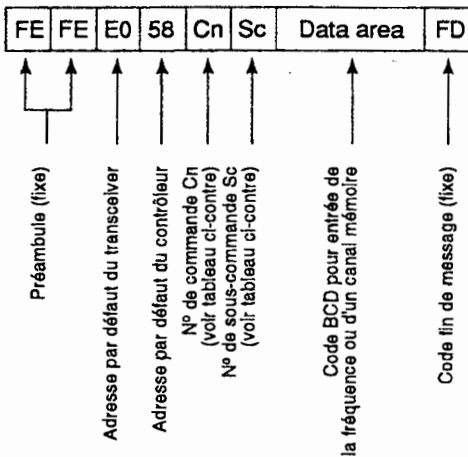

### MESSAGE NG VERS CONTROLEUR





TABLEAU DES COMMANDES

Cn	Sc	Description
00	—	Envoi des données de fréquence
01	xx	Envoi des données de mode
02	—	Lecture des limites de bande
03	—	Lecture de la fréquence affichée
04	—	Lecture du mode affiché
05	—	Réglage des données de fréquence
06	00* <sup>1</sup>	Réglage LSB
	01* <sup>1</sup>	Réglage USB
	02* <sup>1</sup>	Réglage AM
	03* <sup>1</sup>	Réglage CW
	04* <sup>1</sup>	Réglage RTTY
	05* <sup>1</sup>	Réglage FM
	06* <sup>1</sup>	Réglage WFM
07	—	Réglage VFO
	00	Réglage VFO A
	01	Réglage VFO B
	A0	VFO A=B
	B0	Commutation VFO A et B
08	—	Réglage mode mémoire
	mc* <sup>2</sup>	Mch
09	—	Écriture en mémoire
0A	—	Mémoire vers VFO
0B	—	Effacer mémoire
0C	—	Lire décalage duplex
0D	—	Régler décalage duplex

\*<sup>1</sup> Lorsque les modes normal ou large sont disponibles, ajouter "00" pour le mode large ou "01" pour le mode étroit ; lorsque les modes normal ou étroit sont disponibles, ajouter "00" pour le mode normal et "01" pour le mode étroit ; lorsque les modes large, normal et étroit sont disponibles, ajouter "00" pour le mode large, "01" pour le mode normal et "02" pour le mode étroit.

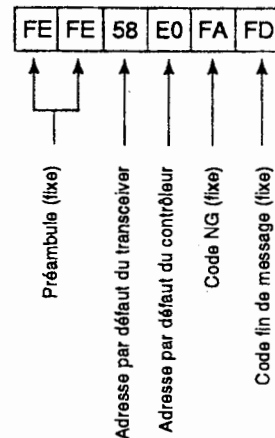
\*<sup>2</sup> Numéro du canal mémoire : 1A=0100/1b=0101, 2A=0102/2b=0103, 3A=0104/3b=0105, C1=0106/C2=0107.

Cn	Sc	Description
0E	00	Arrêt balayage (Scan)
	01	Début balayage (Scan)
0F	00	Split hors service
	01	Split en service
	10	Mode simplex
	11	Mode duplex
10	12	Mode duplex +
	00	pas de 10 Hz
	01	pas de 100 Hz
	02	pas de 1 kHz p
	03	pas de 5 kHz
	04	pas de 9 kHz
	05	pas de 10 kHz
	06	pas de 12,5 kHz
	07	pas de 20 kHz
	08	pas de 25 kHz
09	pas de 100 kHz	
11	xx	ATT ON/OFF ; 00=OFF ; 20=ON
15	01	Lire état du squelch
	02	Lire niveau S-mètre
16	02	Réglage préampli
	12	Réglage CAG
	22	Réglage NB
	42	Réglage TONE
	43	Réglage TSQL
	44	Réglage COMP
	46	Réglage VOX
47	Réglage BK-IN	
19	00	Lire code ID du transceiver

# 7 MODE RÉGLAGES (SET)

## ■ Considérations générales

Le mode de réglages Set est utilisé pour programmer des paramètres que l'on change peu souvent. L'IC-706MKIIG dispose de deux modes de réglages : le mode de réglages rapides (*Quick Set*) et le mode de réglages initiaux (*Initial Set*).

### ◆ Mode de réglages rapides

- ① Lorsque l'appareil est sous tension, appuyer sur [DISPLAY] pendant 2 sec.
  - Le mode de réglages rapides est sélectionné et l'un de ses articles apparaît.
  - Les articles varient suivant le mode (SSB, FM, etc.) sélectionné.
- ② Appuyer sur [MENU] une ou plusieurs fois pour sélectionner l'article désiré.
  - Les commandes [M-CH] et [▲]/[▼] peuvent également être utilisées.
- ③ Tourner le vernier principal pour régler les valeurs et les conditions de l'article sélectionné.
- ④ Répéter les étapes ② et ③ pour régler d'autres articles.
- ⑤ Pour quitter le mode de réglages rapides, appuyer sur [DISPLAY] momentanément.

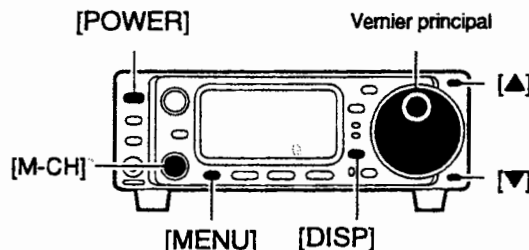

### [EXEMPLE D'AFFICHAGE : MODE RAPIDE]

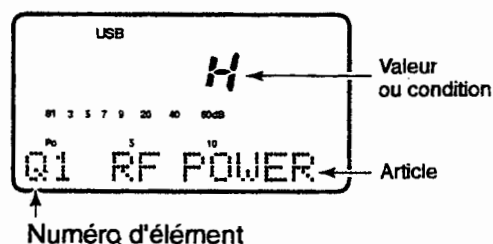

### ◆ Mode de réglages initiaux

- ① Appuyer sur [POWER] pendant 2 sec. pour éteindre l'appareil.
- ② Tout en appuyant sur [LOCK], appuyer de nouveau sur [POWER].
  - Le mode de réglages initiaux est sélectionné et l'un de ses articles apparaît.
- ③ Appuyer sur [MENU] une ou plusieurs fois pour sélectionner l'article désiré.
  - Les commandes [M-CH] et [▲]/[▼] peuvent également être utilisées.
- ④ Tourner le vernier principal pour régler les valeurs et les conditions de l'article sélectionné.
- ⑤ Répéter les étapes ③ et ④ pour régler d'autres articles.
- ⑥ Pour quitter le mode de réglages initiaux, appuyer sur [POWER] pendant 2 sec. pour éteindre l'appareil.
- ⑦ Appuyer de nouveau sur [POWER] pour rallumer l'appareil.
  - Les réglages effectués sont pris en compte.

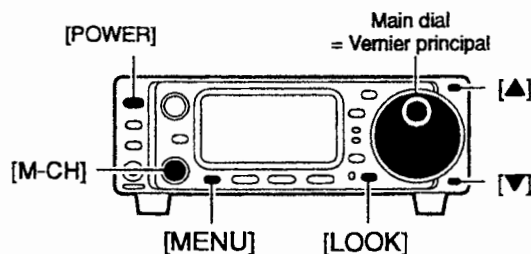

### [EXEMPLE D'AFFICHAGE : MODE INITIAL]

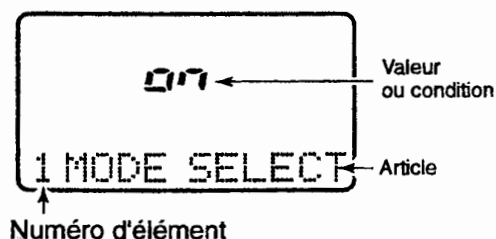

■ Articles du mode de réglages rapides

**Q1 RF POWER (tous modes)**  
 Cet article permet de régler la puissance de sortie HF. Elle peut être ajustée entre L, 1 à 9 et H, mais elle peut également être ajustée continuellement.

**H**

Le réglage par défaut est H (puissance maximum).  
 Lors du réglage de la puissance, l'indicateur correspondant s'affiche automatiquement.

**Q2 MIC GAIN (SSB/AM/FM uniquement)**  
 Cet article permet le réglage du gain du microphone entre 1 et 10. Cependant, il peut être réglé continuellement.

**5**

Le réglage par défaut est 5.  
 Lors du réglage du gain micro, l'indicateur ALC s'affiche automatiquement.

**Q2 CW PITCH (CW uniquement)**  
 Cet article permet de régler la tonalité CW entre 300 et 900 Hz au pas de 10 Hz.

<sup>CW</sup>  
**600**

Le réglage par défaut est 600 Hz.

**Q2 RTTY TONE (RTTY uniquement)**  
 Cet article permet de régler la tonalité RTTY. Celle-ci est commutable entre 1275, 1615 et 2125 Hz.

<sup>RTTY</sup>  
**2125**

Le réglage par défaut est 2125 Hz.

**Q3 VOX DELAY (SSB/AM/FM uniquement)**  
 Cet article permet de régler le délai de commutation du VOX (commutation TX/RX activée par la voix). Le délai est ajustable entre 0 et 2 sec. au pas de 0,1 sec.

<sup>USB</sup>  
**1.0**

Le réglage par défaut est 1,0 sec.

**Q3 BK-IN DELAY (CW uniquement)**  
 Cet article permet de régler le délai de commutation en CW (break-in). Le délai est commutable entre 2,0 et 13,0 (points).

<sup>CW</sup>  
**7.5**

Le réglage par défaut est 7,5 points.

**Q3 RTTY SHIFT (RTTY uniquement)**  
 Cet article permet de régler le shift (décalage) RTTY. Il y a trois valeurs commutables : 170, 200 et 425 Hz.

<sup>RTTY</sup>  
**170**

Le réglage par défaut est 170 Hz.

**Q4 VOX GAIN (SSB/AM/FM uniquement)**  
 Cet article permet de régler le gain du système VOX.

<sup>USB</sup>  
**5**

Le réglage par défaut est 5.

**Q4 RTTY KEYING (RTTY uniquement)**  
 Cet article permet de régler la polarité des signaux RTTY. La polarité est commutable entre Normal et Reverse (inverse).

<sup>RTTY</sup>  
**n**

Le réglage par défaut est "n", normal.  
 Normal : contact ouvert=mark  
 Reverse : contact ouvert=space

## 7 MODE REGLAGES (SET)

### Q4 CW PADDLE (CW uniquement)

Cet article permet de choisir le type de manipulateur. Il y a quatre choix.

- n : normal (keyer électronique)
- r : reverse (keyer électronique)
- buG : Lors de l'utilisation d'un keyer électronique, le contact fermé produit un "trait", le contact ouvert produit automatiquement un ou des "point(s)".
- oFF : Met le keyer électronique hors service (pour l'utilisation d'un manipulateur à simple contact).
- ud : Pour l'utilisation des touches [UP]/[DN] du microphone au lieu d'un manipulateur.

CW

n

Le réglage par défaut est "n", normal.

### Q5 ANTI VOX (SSB/AM/FM uniquement)

Cet article permet de régler le gain ANTI-VOX du système VOX.

USB

5

Le réglage par défaut est 5.

### Q5 KEY SPEED (CW uniquement)

Cet article permet de régler la vitesse de manipulation en CW. La vitesse varie de 6 à 60 mots/minute.

CW

20

Le réglage par défaut est 20 mots/minute.

### Q6 CARRIER F<sub>r</sub> (SSB uniquement)

Cet article permet de régler la fréquence de la porteuse (fréquence du BFO), permettant la modifications des caractéristiques de l'audio. Les valeurs disponibles vont de -200 à +200 Hz au pas de 10 Hz.

USB

0

Le réglage par défaut est 0 Hz.

### Q6 RATIO (CW uniquement)

Cet article permet de régler le poids (ratio point/trait) de la manipulation. Le ratio va de 2,8 à 4,5.

CW

3.0

Le réglage par défaut est 3,0.

### Q6 RPTR TONE (FM uniquement)

Cet article permet de sélectionner une tonalité subaudible pour le mode FM-T afin d'accéder aux relais. Il y a 50 tonalités disponibles entre 67,0 Hz et 254,1 Hz (voir tableau ci-contre).

FM

88.5

Le réglage par défaut est 88,5 Hz.

• Tonalités disponibles

Unité : Hz

67.0	79.7	94.8	110.9	131.8	156.7	171.3	186.2	203.5	229.1
69.3	82.5	97.4	114.8	136.5	159.8	173.8	189.9	206.5	233.6
71.9	85.4	100.0	118.8	141.3	162.2	177.3	192.8	210.7	241.8
74.4	88.5	103.5	123.0	146.2	165.5	179.9	196.6	218.1	250.3
77.0	91.5	107.2	127.3	151.4	167.9	183.5	199.5	225.7	254.1

### Q7 TONE SQL (FM uniquement)

Cet article permet de sélectionner une tonalité subaudible pour le mode Tone-Squelch (les mêmes fréquences que celles indiquées dans le tableau ci-dessus sont disponibles).

FM

88.5

Le réglage par défaut est 88,5 Hz.

**08 RPTR-T SCN (recherche de tonalité)**

Lors de l'utilisation d'un relais, permet de décoder la tonalité subaudible nécessaire pour l'enclencher (voir p. 30).

FM  
88.5

Le réglage par défaut est 88,5 Hz.

**08 T-SQL SCN (recherche de tonalité)**

En mode T-SQ, permet de détecter la tonalité subaudible nécessaire pour communiquer (voir p. 31).

FM  
88.5

Le réglage par défaut est 88,5 Hz.

■ **Articles du mode de réglages initiaux**

**1 MODE SELECT (tous modes)**

Cet article est disponible dans tous les modes et vous permet de simplifier l'utilisation de l'appareil en mettant hors service les modes que vous n'utilisez jamais en temps normal. Par exemple, si vous utilisez l'appareil en mobile et que vous n'utilisez que les modes FM et AM, utilisez "MODE SELECT" pour empêcher l'accès aux autres modes (SSB, CW, RTTY, WFM) et ainsi permettre un accès plus rapide aux modes FM et AM.

on

Par défaut, tous les modes sont actifs. Pour mettre un mode hors service, appuyer sur [MODE] une ou plusieurs fois jusqu'à ce que le mode à mettre hors service s'affiche. Tourner ensuite le vernier principal pour le mettre à l'état "off".

**2 BEEP (tonalité de confirmation)**

Une tonalité retentit à chaque fois qu'une touche est enfoncée. Cette fonction peut être annulée pour une utilisation silencieuse de l'appareil.

on

La tonalité est active (par défaut)

off

La tonalité est désactivée

**3 BAND BEEP (avertissement de limite de bande)**

Une tonalité retentit à chaque fois que la fréquence choisie dépasse les limites inférieure ou supérieure d'une bande. Cette fonction est indépendante de la tonalité de confirmation (ci-dessus).

on

La tonalité est active (par défaut)

off

La tonalité est désactivée

**4 BACK LIGHT (éclairage de l'afficheur)**

L'intensité lumineuse de l'éclairage peut être réglée sur trois positions différentes : intense, faible ou éteinte.

H I

Par défaut, l'éclairage est intense.

Lo

L'éclairage est réglé sur faible.

**5 KEY LIGHT (éclairage des touches)**

L'intensité lumineuse des touches peut être réglée sur trois positions différentes : intense, faible ou éteinte.

H I

Par défaut, l'éclairage est intense.

Lo

L'éclairage est réglé sur faible.

## 7 MODE REGLAGES (SET)

### 6 AUTO OFF (extinction automatique)

Cet article peut être utilisée pour programmer l'extinction automatique de l'émetteur-récepteur à l'issue d'un certain délai. Celui-ci peut être de 30 min, 60 min, 90 min ou 120 min.

**OFF**

Par défaut, cet article est hors service.

**20**

Le délai avant extinction est réglé sur 20 min.

### 7 RF/SQL (SQL/AUTO/RF-SQL)

La commande [RF/SQL] peut être utilisé comme commande de squelch (par défaut), comme squelch/RF (par défaut sur la version US) ou encore comme squelch automatique (fonctionne en modes SSB/CW/RTTY). (Voir p. 22).

**RF**

La commande [RF/SQL] fonctionne comme gain RF uniquement.

**SQL**

La commande [RF/SQL] fonctionne comme squelch uniquement.

### 8 SUBDIAL (second vernier)

Lorsque cet article est réglé sur "rit", la fonction RIT est accessible par la touche [RIT/SUB]. La touche s'éclaire en rouge. En tournant [M-CH], la fréquence RIT change en conséquence. Lorsque cet article est réglé sur "Freq", la commande [RIT/SUB] s'éclaire en vert et met en service le second vernier. La commande [M-CH] permet alors de changer la fréquence. Notez que dans les modes FM, WFM et AM, la touche [RIT/SUB] met toujours en service le second vernier, quel que soit le réglage d'origine.

**rit**

La touche [RIT/SUB] sélectionne la fonction RIT (par défaut).

**FREQ**

La touche [RIT/SUB] sélectionne le second vernier.

### 9 OPT. FIL 1 (filtre optionnel)

Lorsqu'un filtre optionnel est installé, cet article est nécessaire, sinon les filtres ne peuvent pas être sélectionnés. Les choix possibles sont FL-100, FL-101, FL-103, FL-223, FL-232 et "no" (pas de filtre). (Sélection par défaut). Voir p. 22 pour les filtres utilisables dans chaque mode et voir p. 60 pour l'installation des filtres.

**no**

Pas de filtres sélectionnés (par défaut).

**FL-223**

Le filtre FL-223 (pour les modes LSB/USB) est sélectionné.

### 10 OPT. FIL 2 (filtre optionnel)

Lorsqu'un filtre optionnel est installé, cet article est nécessaire, sinon les filtres ne peuvent pas être sélectionnés. Les choix possibles sont FL-100, FL-101, FL-103, FL-223, FL-232 et "no" (pas de filtre). (Sélection par défaut). Voir p. 22 pour les filtres utilisables dans chaque mode et voir p. 60 pour l'installation des filtres.

**no**

Pas de filtres sélectionnés (par défaut).

**FL-223**

Le filtre FL-223 (pour les modes LSB/USB) est sélectionné.

### 11 PEAK HOLD (mesure crête)

Lorsque cette fonction est en service, le segment du bargraphe le plus élevé reste visible pendant 0,5 sec. Dans l'état "OFF", le bargraphe fonctionne normalement.

**ON**

La fonction est en service (par défaut).

**OFF**

La fonction est hors service.

### 12 QUICK SPLIT (Split rapide)

Lorsque cet article est en service (ON), en appuyant sur [SPL] pendant 2 sec., affiche la fréquence cachée du second VFO ainsi que le décalage en fréquence des deux VFO. Active en même temps la fonction Split.

ON

La fonction est en service (par défaut).

OFF

La fonction est hors service.

### 13 SPLIT LOCK (verrouillage du Split)

Lorsque cette fonction est en service (ON), le vernier principal peut être utilisé pour ajuster la fréquence d'émission (XFC) même lorsque la fonction de verrouillage est activée.

OFF

La fonction est en service (par défaut).

ON

La fonction est hors service.

### 14 SPL OFFSET (décalage Split)

Cet article permet de régler le décalage en fréquence (la différence entre les fréquences d'émission et de réception) pour la fonction Split rapide. Notez que cet article ne fonctionne pas dans les modes FM/WFM.

0.000

Le réglage par défaut est 0,100 MHz.

### 15 DUP HF (décalage duplex)

Cet article règle le décalage en fréquence pour le trafic duplex en HF.

0.100

Le réglage par défaut est 0,100 MHz.

### 16 DUP 50M (décalage duplex)

Cet article règle le décalage en fréquence pour le trafic duplex sur 50 MHz.

0.500

Le réglage par défaut est 0,500 MHz.

### 17 DUP 144M (décalage duplex)

Cet article règle le décalage en fréquence pour le trafic duplex sur la bande 144 MHz.

0.600

Le réglage par défaut est 0,600 MHz.

### 18 DUP 430M (décalage duplex)

Cet article règle le décalage en fréquence pour le trafic duplex sur 430 MHz.

5.000

Le réglage par défaut est 5,000 MHz.

### 19 1TOUCH RPTR (accès rapide aux relais)

Cet article règle le sens du décalage duplex avec la fonction d'accès aux relais à une seule touche. + duplex et - duplex peuvent être sélectionnés.

DUP--

L'émission a lieu en-dessous de la fréquence de réception.

DUP+

L'émission a lieu au-dessus de la fréquence de réception.

## 7 MODE REGLAGES (SET)

### 20 AUTO RPTR (répéteur automatique)

Lorsque cet article est réglé sur "on 1", l'encodeur de tonalités n'est pas actif ; lorsqu'il est réglé sur "on 2", la fonction répéteur automatique met également l'encodeur en service.

**OFF**

La fonction répéteur est hors service (par défaut).

**on 1**

La fonction répéteur automatique est en service. L'encodeur est hors service.

### 21 SCAN RESUME (arrêt sur signal)

Cet article met en service ou non l'arrêt sur signal lors du balayage. **ON** : le balayage s'arrête pendant 10 sec. (ou 2 sec. après la disparition du signal) ; **OFF** : le balayage ne redémarre pas après disparition du signal. Pour la veille prioritaire, l'état "OFF" provoque un arrêt sur le signal jusqu'à disparition de celui-ci.

**on**

La fonction est en service (par défaut).

**OFF**

La fonction est hors service.

### 22 SCAN SPEED (vitesse de balayage)

Cet article fixe la vitesse à laquelle les canaux mémoire ou les fréquences sont balayés. Il y a deux vitesses possibles : "HI" (rapide) et "Lo" (lent).

**HI**

Par défaut, la vitesse est rapide.

**Lo**

La vitesse est lente.

### 23 U/D SPEED (vitesse up/down)

Cet article règle la vitesse de défilement des fréquences lorsque les touches [UP]/[DN] sont maintenues enfoncés sur le microphone. Il y a deux vitesses possibles : "HI" (rapide) et "Lo" (lent).

**HI**

Par défaut, la vitesse est rapide..

**Lo**

La vitesse est lente.

### 24 AM NB (réducteur de bruit en mode AM)

Lorsque cet article est réglé sur "ON", le réducteur de bruit (NB) est disponible dans le mode AM. Ceci est pratique pour les communications en AM (le réducteur de bruit ne doit pas être utilisé lors de l'écoute des stations de radiodiffusion en AM, car il peut dégrader la qualité des signaux).

**on**

Par défaut, le réducteur de bruit est en service.

**OFF**

Le réducteur de bruit est hors service.

### 25 PAD CH (disponibilité des bloc-notes)

Cet article fixe le nombre de bloc-notes disponibles. On peut en choisir 5 ou 10.

**5**

5 bloc-notes sont disponibles.

**10**

10 bloc-notes sont disponibles.

### 26 PUR ON CHK (vérification de la puissance)

Lorsque cet article est réglé sur "ON", lors de la mise sous tension de l'appareil, la puissance HF est brièvement affichée (les réglages RIT et extinction automatique sont également affichés si ces fonctions sont activées). Lorsque cet article est réglé sur "OFF", l'afficheur indique immédiatement la fréquence.

**on**

Cette fonction est activée par défaut.

**OFF**

La fonction est hors service.



### 27 A-TUNE STRT

(démarrage de l'accord automatique)

Le coupleur automatique optionnel AT-180 est doté d'une fonction d'accord automatique qui permet l'adaptation des impédances dès lors que le ROS est supérieur à 1,5—3.

Lorsque l'état "OFF" est sélectionné, le coupleur reste inactif même si le ROS est mauvais.

Lorsque l'état "ON" est sélectionné, l'accord automatique démarre même si le coupleur est sur OFF.

OFF

Par défaut,  
la fonction est hors service.

ON

La fonction est en service.

**Note :** Même si "on" est sélectionné, le démarrage automatique du couplage ne fonctionne pas sur 50 MHz.

### 28 PTT TUNE

(démarrage de l'accord par PTT)

Lorsque le COUPLEUR AUTOMATIQUE optionnel AH-4 est utilisé, l'accord peut être démarré simplement en appuyant sur [PTT].

OFF

l'accord ne commence  
que si [TUNER] est enfoncée.

ON

dès que [PTT] est enfoncé.

### 29 9600 MODE (débit de la prise DATA)

Cet article est utilisé pour modifier le débit de données en mode Packet. Deux choix sont possibles : 1200 ou 9600 bauds.

9600

Le débit est réglé sur 9600 bauds.

### 30 VSEND SEL (sortie ACC)

"on" :VSEND est pour les bandes 144/430 MHz ;  
HSEND pour les bandes HF/50 MHz.

"U only" :VSEND est pour la bande 1430 MHz ;  
HSEND pour les bandes HF/50/144 MHz.

"oFF" :VSEND n'est pas utilisé ;  
HSEND sert pour toutes les bandes.

ON

Par défaut, le réglage est VSEND pour les bandes 144/430 MHz ; HSEND pour les bandes HF/50 MHz.

### 31 SPEECH LANG

(langue du synthétiseur de parole)

Lorsque le SYNTHÉTISEUR DE PAROLE optionnel UT-102 est installé, vous pouvez choisir l'anglais ou le japonais.

Eng

La langue anglaise  
est utilisée par défaut.

Jpn

Le synthétiseur  
fonctionne en japonais.

### 32 SPEECH SPD

(débit du synthétiseur)

Lorsque le SYNTHÉTISEUR DE PAROLE optionnel UT-102 est installé, vous pouvez choisir la vitesse de débit des paroles.

H1

Par défaut, le débit est élevé.

Lo

Le débit est moins élevé.

## 7 MODE REGLAGES (SET)

### 33 S-LVL SPCH (synthèse du S-mètre)

Lorsque le synthétiseur de parole optionnel UT-102 est installé, il peut être réglé pour donner la fréquence et le mode uniquement, ou alors la fréquence, le mode et le niveau des signaux reçus.

**on**

Par défaut, le synthétiseur donne la fréquence, le mode et le niveau des signaux.

**off**

Le synthétiseur ne donne que la fréquence et le mode.

### 34 CI-V ADDRES (adresse CI-V)

Pour distinguer les différents équipements, chaque transceiver CI-V possède une adresse particulière en code hexadécimal. L'adresse de l'IC-706MKIIG est 4EH.

Lorsque deux ou plusieurs IC-706MKIIG sont connectés sur une même interface CT-17, tourner le verrier principal pour donner une adresse différente à chaque transceiver, dans la gamme 01H à 7FH.

**58H**

Par défaut, l'adresse est 58H.

**7FH**

L'adresse est maintenant 7FH.

### 35 CI-V BAUD (débit CI-V)

Cet article règle le débit du transfert de données. Lorsque le mode "Auto" est sélectionné, le débit est automatiquement adapté au contrôleur utilisé.

**Auto**

Par défaut, le débit est automatique.

**19200**

Le débit est de 19200 bauds.

### 36 CI-V TRN (communication CI-V)

Il est possible de faire communiquer l'IC-706MKIIG avec d'autres transceivers. Lorsque "on" est sélectionné, en changeant la fréquence, le mode, etc. sur l'IC-706MKIIG, les mêmes paramètres changent sur les autres appareils connectés et vice versa.

**on**

Cette fonction est en service par défaut.

**off**

La fonction est hors service.

### 37 CI-V 731

(longueur des données de la fréquence CI-V)

En connectant ensemble l'IC-706MKIIG et un IC-735 pour le transfert de données, vous devez changer la longueur des données de la fréquence à 4 bits.

- Cet article doit être réglé sur "on" uniquement lors du transfert de données avec l'IC-735.

**off**

Les données sont réglées sur 5 bits.

**on**

Les données sont réglées sur 4 bits.

### ■ Remplacement du fusible

En cas de dysfonctionnement du fusible, tentez de trouver la source du problème et remplacez le fusible défectueux par un dispositif neuf.

**Attention :** Déconnectez le câble d'alimentation de l'émetteur-récepteur avant de changer le fusible.

L'IC-706MKIIG dispose de deux types de fusibles de protection.

- Fusibles du câble d'alimentation ..... 30 A
- Fusible de protection des circuits ..... 125 V 4 A

#### DANS LE CÂBLE D'ALIMENTATION

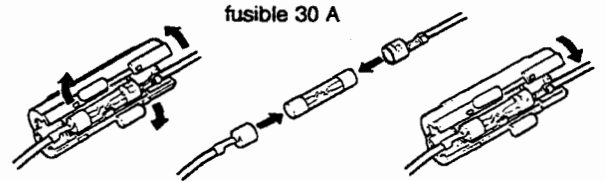

#### REPLACEMENT DU FUSIBLE INTERNE

La tension continue de 13,8 V arrivant par le câble d'alimentation est directement appliquée aux circuits de l'IC-706MKIIG, excepté le circuit PA qui dispose de son propre fusible. Ce fusible se trouve au niveau du circuit PA.

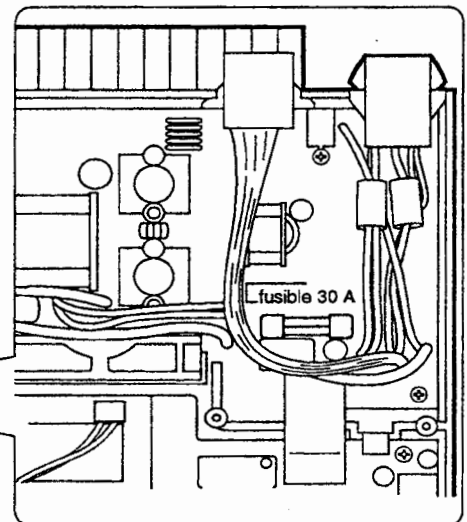
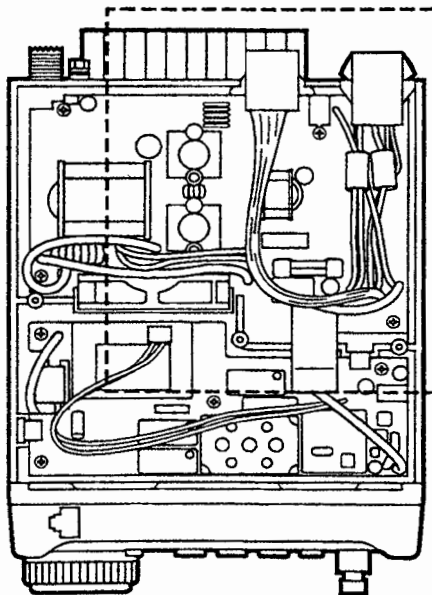

fusible 4 A

### ■ Conservation des mémoires

L'ensemble de la mémoire du microprocesseur est stockée dans un EEPROM (Electrically-Erasable Programmable Read-Only Memory). Toutes les données programmées, telles que le contenu des canaux mémoire, les informations du VFO, etc., sont stockées dans cette EEPROM. Il n'y a pas de pile au lithium interne.

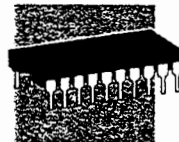

### ■ Nettoyage



Si l'émetteur-récepteur est sali ou si la poussière venait à s'y déposer, il suffit de l'essuyer à l'aide d'un chiffon propre, sec et doux.



**EVITEZ** l'emploi de solvants chimiques comme le white-spirit ou l'alcool à brûler pour nettoyer l'appareil. Ces produits peuvent

# 9 DÉPANNAGE

Le tableau suivant est destiné à vous aider à corriger certains problèmes qui ne sont pas dues à un mauvais fonctionnement de l'appareil ni à une panne interne.

Si vous n'êtes pas en mesure de trouver la source d'un problème ou d'en trouver le remède à l'aide de ce tableau, contactez votre concessionnaire Icom le plus

	PROBLEME	CAUSE POSSIBLE	SOLUTION	REF.
ALIMENTATION	L'appareil ne s'allume pas en appuyant sur [POWER].	• Le cordon d'alimentation est mal branché.	• Connecter le câble correctement.	p. 13
		• Le fusible est défectueux.	• Localiser la source du problème et changer le fusible. (Les fusibles sont installés à deux endroits : dans le cordon d'alimentation et au niveau du circuit PA).	p. 56
		• La batterie est épuisée.	• Vérifier la tension de la batterie avec le bouton [POWER] enfoncé.	—
RECEPTION	Il n'y a pas de son.	• Le volume est réglé trop bas.	• Tourner [AF] vers la droite.	p. 1
		• Le squelch est fermé.	• Tourner [SQL] vers la gauche.	p. 1
		• Un haut-parleur externe ou un casque est branché.	• Vérifier la connexion du haut-parleur ou du casque.	p. 12
			• Vérifier l'interrupteur marche/arrêt ou A/B lorsqu'un haut-parleur SP-20 est utilisé.	p. 12
	La sensibilité est faible.	• L'antenne est mal branchée.	• Brancher correctement le connecteur d'antenne	—
• La ligne de transmission est coupée		• Vérifier la ligne et réparer au besoin. ou en court-circuit.	—	
• L'antenne ne convient pas pour la fréquence utilisée.		• Choisir une autre antenne. S'assurer que [ANT1] est utilisée pour les fréquences inférieures à 60 MHz et [ANT2] pour les fréquences supérieures à 60 MHz.	p. 14	
• L'antenne n'est pas accordée.		• Appuyer sur [TUNE] pour accorder manuellement l'antenne.	p. 27-28	
	• L'atténuateur est en service.	• Appuyer sur [ATT].	p. 21	
Le son reçu est distordu.	• Le mode n'est pas celui du signal reçu.	• Choisir un mode convenable.	p. 19	
	• La commande [SHIFT] n'est pas calée au centre.	• Placer la commande [SHIFT] au centre.	p. 20	
Le signal reçu est distordu malgré leur force.	• Le réducteur de bruit (NB) est activé.	• Appuyer sur [NB] pour le désactiver.	p. 21	
	• Le préampli est activé.	• Appuyer sur [P.AMP] pour le désactiver.	p. 21	

	PROBLEME	CAUSE POSSIBLE	SOLUTION	REF.
ÉMISSION	Impossibilité d'émettre.	<ul style="list-style-type: none"> <li>La fréquence n'est pas dans une bande amateur.</li> </ul>	<ul style="list-style-type: none"> <li>Régler la fréquence dans une bande amateur.</li> </ul>	p. 17
	La puissance est trop faible.	<ul style="list-style-type: none"> <li>Le réglage de la puissance n'est pas au maximum.</li> </ul>	<ul style="list-style-type: none"> <li>Régler la puissance dans le mode de réglages rapides.</li> </ul>	p. 44
		<ul style="list-style-type: none"> <li>Le gain du microphone est trop faible.</li> </ul>	<ul style="list-style-type: none"> <li>Régler le gain micro dans le mode de réglages rapides.</li> </ul>	p. 44
		<ul style="list-style-type: none"> <li>L'antenne est mal branchée.</li> </ul>	<ul style="list-style-type: none"> <li>Brancher l'antenne correctement.</li> </ul>	—
		<ul style="list-style-type: none"> <li>La ligne de transmission est coupée ou en court-circuit.</li> </ul>	<ul style="list-style-type: none"> <li>Vérifier la ligne et réparer au besoin.</li> </ul>	—
Impossibilité de contacter d'autres stations.	<ul style="list-style-type: none"> <li>La fonction RIT est activée.</li> </ul>	<ul style="list-style-type: none"> <li>Appuyer sur [RIT] pour désactiver cette fonction.</li> </ul>	p. 20	
	<ul style="list-style-type: none"> <li>La fonction Split est activée.</li> </ul>	<ul style="list-style-type: none"> <li>Appuyer sur [SPLIT] pour désactiver cette fonction.</li> </ul>	p. 29	
Le relais n'est pas accessible.	<ul style="list-style-type: none"> <li>La fonction Split est désactivée. cette fonction.</li> </ul>	<ul style="list-style-type: none"> <li>Appuyer sur [DUP] pour activer cette fonction.</li> </ul>	p. 29	
	<ul style="list-style-type: none"> <li>La fréquence d'émission n'est pas la bonne.</li> </ul>	<ul style="list-style-type: none"> <li>Régler les bonnes fréquences d'émission/réception dans les VFO A et B ou dans un canal mémoire.</li> </ul>	p. 17	
	<ul style="list-style-type: none"> <li>L'encodeur de tonalités subaudibles n'est pas activée et le relais requiert une tonalité.</li> </ul>	<ul style="list-style-type: none"> <li>Utiliser [TON] pour sélectionner FM-T.</li> </ul>	p. 30	
	<ul style="list-style-type: none"> <li>La tonalité subaudible choisie n'est pas la bonne.</li> </ul>	<ul style="list-style-type: none"> <li>Programmer la bonne tonalité de le mode de réglages rapides.</li> </ul>	p. 49	
AFFICHAGE	Les signaux transmis sont distordus	<ul style="list-style-type: none"> <li>Le gain micro est trop important.</li> </ul>	<ul style="list-style-type: none"> <li>Régler le gain dans le mode de réglages rapides.</li> </ul>	p. 48
		<ul style="list-style-type: none"> <li>[COMP LEVEL] est réglé trop fort avec le compresseur en service.</li> </ul>	<ul style="list-style-type: none"> <li>Régler [COMP LEVEL] à un niveau acceptable.</li> </ul>	p. 5
BALAYAGE	La fréquence affichée ne change pas correctement.	<ul style="list-style-type: none"> <li>Le verrouillage du vernier est activé.</li> </ul>	<ul style="list-style-type: none"> <li>Appuyer sur [LOCK] pour déverrouiller le vernier.</li> </ul>	p. 2
		<ul style="list-style-type: none"> <li>Le microprocesseur a mal fonctionné.</li> </ul>	<ul style="list-style-type: none"> <li>Réinitialiser le microprocesseur. (En appuyant sur [UP] et [DN], appuyer simultanément sur [POWER] pour allumer l'appareil).</li> </ul>	p. 15
	Le balayage programmé ne s'arrête pas.	<ul style="list-style-type: none"> <li>Le squelch est ouvert.</li> </ul>	<ul style="list-style-type: none"> <li>Régler le squelch au seuil du bruit.</li> </ul>	p. 23
	Le balayage programmé ne démarre pas.	<ul style="list-style-type: none"> <li>Les deux mêmes limites ont été programmées dans les mémoires de limite de balayage.</li> </ul>	<ul style="list-style-type: none"> <li>Programmer des fréquences différentes.</li> </ul>	p. 44
Le balayage des mémoires ne démarre pas.	<ul style="list-style-type: none"> <li>Il n'y a pas au moins deux canaux mémoire programmés.</li> </ul>	<ul style="list-style-type: none"> <li>Programmer au moins deux canaux mémoire.</li> </ul>	p. 41	
Le balayage sélectif ne démarre pas.	<ul style="list-style-type: none"> <li>Il n'y a pas au moins deux canaux mémoire sélectionnés.</li> </ul>	<ul style="list-style-type: none"> <li>Sélectionner au moins deux canaux mémoire.</li> </ul>	p. 44	

# 10 INSTALLATIONS ET RÉGLAGES OPTIONNELS

## ■ Ouverture du boîtier de l'émetteur-récepteur

Pour enlever le capot de l'émetteur-récepteur, dévisser les 10 vis (5 pour le capot supérieur et 5 pour le capot inférieur) comme le montre le diagramme ci-dessous.

**Attention :** Déconnecter le cordon d'alimentation de l'émetteur-récepteur avant de procéder à d'éventuels travaux sur l'appareil.

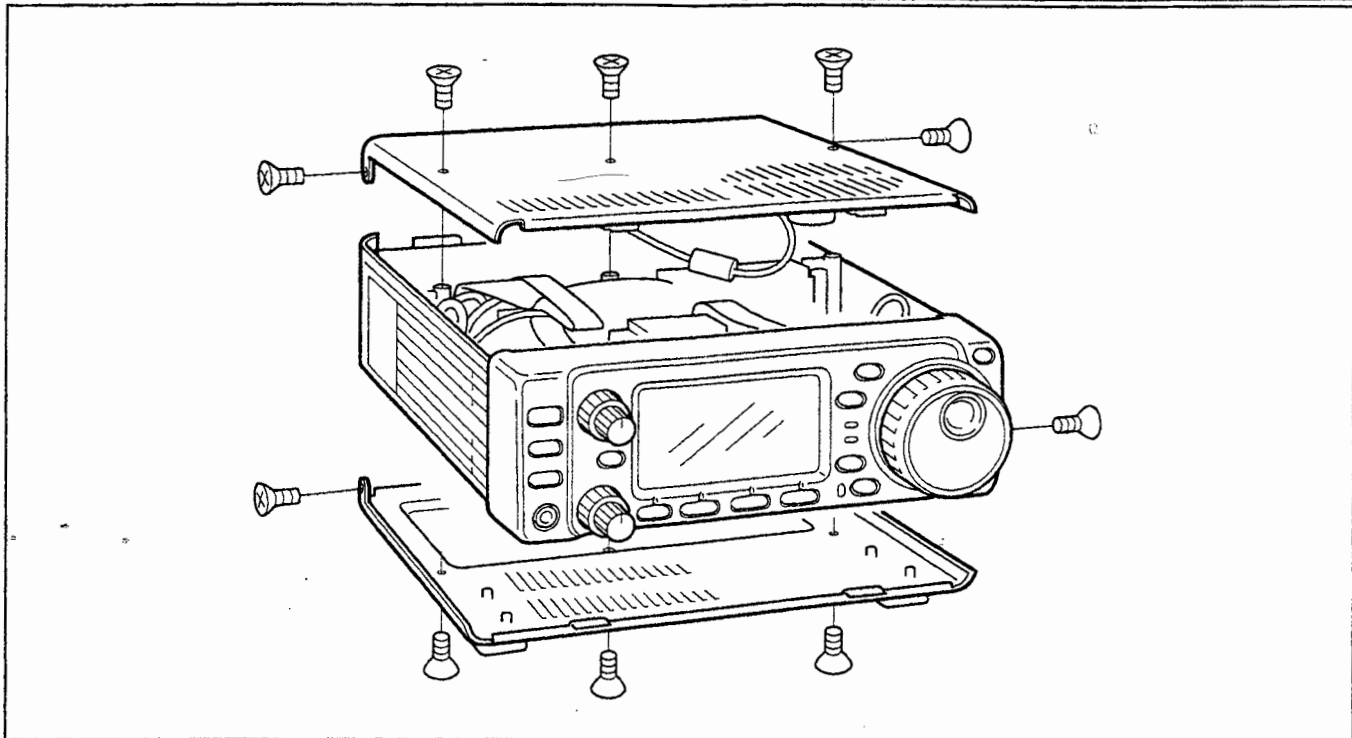

## ■ Module synthétiseur de parole UT-102

Le module UT-102 annonce oralement la fréquence, le mode, etc. (le niveau des signaux reçus peut également être annoncé - p. 55) d'une voix claire générée électroniquement, en anglais (ou en japonais).

- ① Enlever le capot supérieur comme ci-dessus.
- ② Connecter l'UT-102 comme le montre le diagramme ci-contre (étiquette vers le haut).
- ③ Remettre le capot en place.

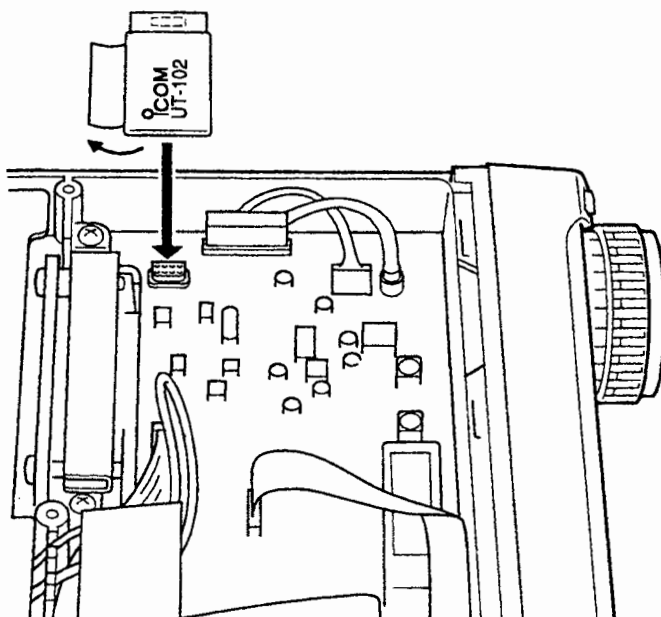

### ■ Quartz haute-stabilité CR-282

En installant le CR-282, la stabilité globale de l'émetteur-récepteur sera grandement améliorée.

Stabilité en fréquence du module CR-282 :  $\pm 0,5$  ppm  
 (- 30 °C à + 60 °C ;  
 - 22 °F à + 140 °F)

- ① Enlever le capot inférieur comme indiqué sur la page opposée.
- ② Enlever les 5 vis ainsi que les 2 nappes de fils tenant en place la PLL.
- ③ Enlever le module à quartz existant.
- ④ Positionner le CR-282 comme indiqué sur le diagramme.
- ⑤ Ajuster la fréquence de référence avec L601 à l'aide d'un fréquencemètre (60,00000 MHz).
- ⑥ Remettre le blindage et le capot inférieur.

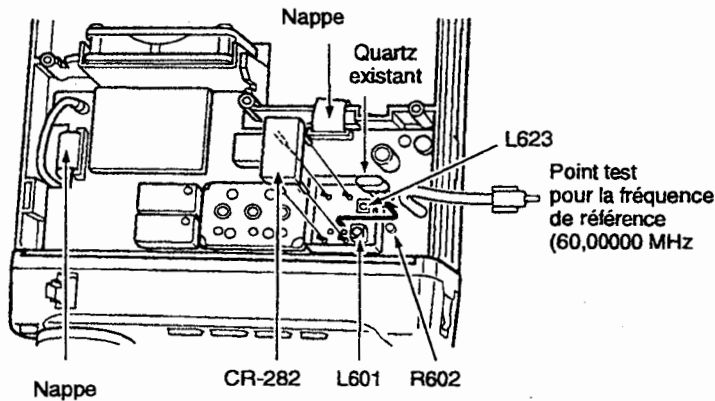

Module PLL (dessous)

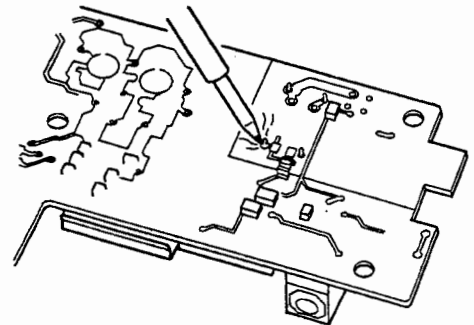

### ■ Filtres FI

Plusieurs modèles de filtres FI sont disponibles pour l'IC-706MKIIG. Choisissez le vôtre en fonction de vos propres besoins.

**Note :** Après l'installation du filtre, spécifier le type de filtre installé à l'aide des articles 9 et 10 du mode de réglages initiaux. A défaut, le filtre ne pourra pas fonctionner correctement.

FL-100 Filtre CW étroit	500 Hz/-6 dB
FL-101 Filtre CW étroit	250 Hz/-6 dB
FL-103 Filtre SSB large	2,8kHz/-6 dB
FL-223 Filtre SSB étroit	1,9kHz/-6 dB
FL-232 Filtre CW/RTTY étroit	350 Hz/-6 dB

- ① Enlever le capot supérieur comme indiqué à la page précédente.
- ② Installer le filtre désiré comme le montre le diagramme ci-dessous.
  - Ces filtres peuvent être installés dans n'importe quel sens.
- ③ Remettre en place le capot supérieur.

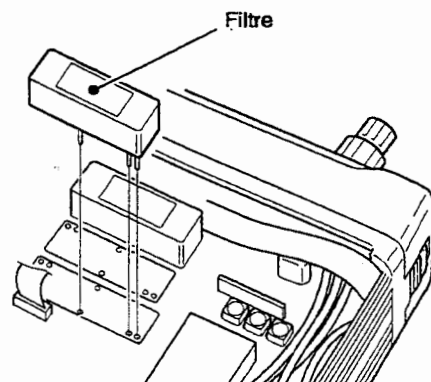

### ■ Module DSP UT-106

#### ◆ Installation

- ① Ouvrir l'émetteur-récepteur comme indiqué page 59.
- ② Retirer le connecteur à quatre broches (P251) de J1413 sur la platine principale (dessus) et le brancher sur J1 du module PLL de l'UT-106 (dessous).
- ③ Brancher le connecteur à quatre broches (P1) de l'UT-106 avec J1413 sur la platine principale.
- ④ Connecter le câble en nappe fourni au niveau de J3 sur l'UT-106 et au niveau de J253 sur la platine principale.
  - Faire attention au sens de la nappe de fils.
- ⑤ Fixer l'UT-106 sur la platine principale à l'aide du guide existant, comme illustré ci-contre.

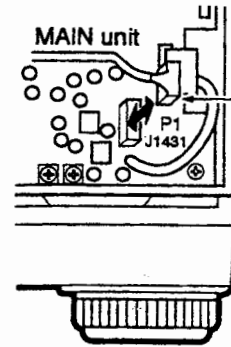

#### ◆ Utilisation

Se référer aux instructions fournies avec l'UT-106 pour connaître les détails relatifs à son utilisation.

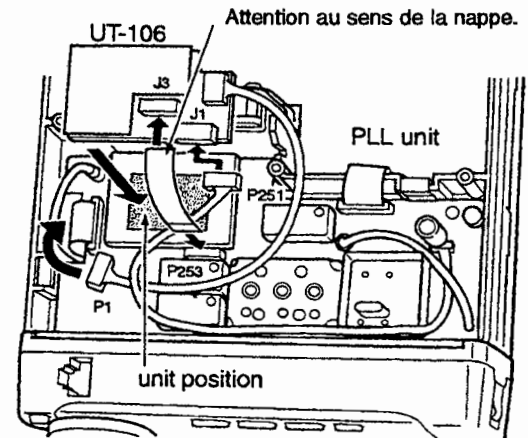

### ■ Poignée de transport MB-72

La poignée optionnelle MB-72 est pratique pour transporter l'émetteur-récepteur lors d'expéditions et d'activités en portable.

- ① Retirer les deux vis du flanc droit de l'émetteur-récepteur comme illustré.
- ② Remplacer ces vis par celles fournies avec la poignée ainsi que les deux pieds en caoutchouc. Ajouter les deux autres vis et pieds fournis.

- En remplaçant les deux vis à l'arrière, s'assurer de bien serrer les deux parties du capot afin d'assurer un bon alignement des vis.
- ③ Fixer la poignée MB-72 sur le côté gauche de l'appareil comme indiqué ci-dessous.

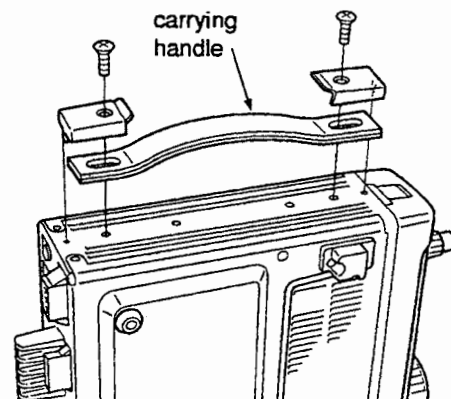
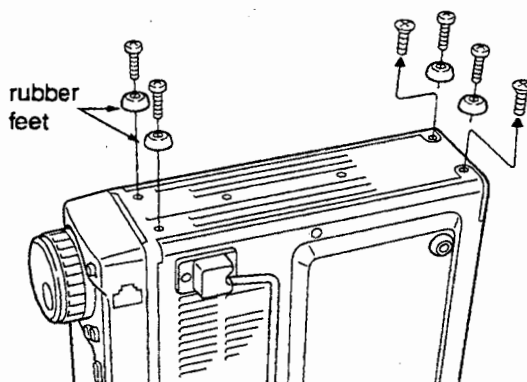



## ■ Description des commutateurs internes de l'AT-180

Le coupleur optionnel AT-180 offre jusqu'à trois types de fonctionnement que vous pouvez choisir suivant votre système d'antenne.

- ① Retirer le capot supérieur de l'AT-180.
- ② Positionner les commutateurs internes suivant les indications du tableau ci-dessous.

SW	Position	Fonctionnement
S1	A (défaut)	Le mode de fonctionnement est déterminé par S2 décrit ci-dessous.
	B	<b>COUPLAGE FORCE</b> Le coupleur adapte l'antenne même si le ROS est élevé (jusqu'à 3:1 après accord). Dans ce cas, un accord manuel est nécessaire à chaque fois que la fréquence est modifiée, bien que le coupleur démarre systématiquement dès lors que le ROS est supérieur à 3:1.
S2	C	<b>ACCORD SENSITIF</b> Le coupleur se met en service à chaque passage en émission (excepté en mode SSB). Ainsi, le ROS est toujours maintenu à un niveau acceptable. En mode SSB, le fonctionnement est identique à celui de la position "D" ci-dessous.
	D (défaut)	<b>ACCORD NORMAL</b> Le coupleur se met en service lorsque le ROS est supérieur à 1,5:1. Ainsi, il ne fonctionne qu'en cas de besoin.

### • Caractéristiques de l'AT-180

- Gamme de fréquences : 1,9-54 MHz
- Impédance d'entrée : 50 Ω
- Puissance admissible : 120 W
- Puissance minimum de fonctionnement : 8 W
- Gamme d'impédances : 16,7-150 Ω (bandes HF) ; 20-125 Ω (50 MHz)
- Précision de l'accord : Moins de 1,5:1
- Pertes d'insertion : Moins de 1,0 dB (après accord)
- Alimentation : 13,8 V DC/1 A (fournie via la prise ACC du transceiver)
- Dimensions : 167(L) x 58,6(H) x 225(P) mm
- Poids : 2,4 kg
- Accessoires fournis : câble coaxial (1 m), câble ACC (DIN 13 broches)

### • Vue interne de l'AT-180

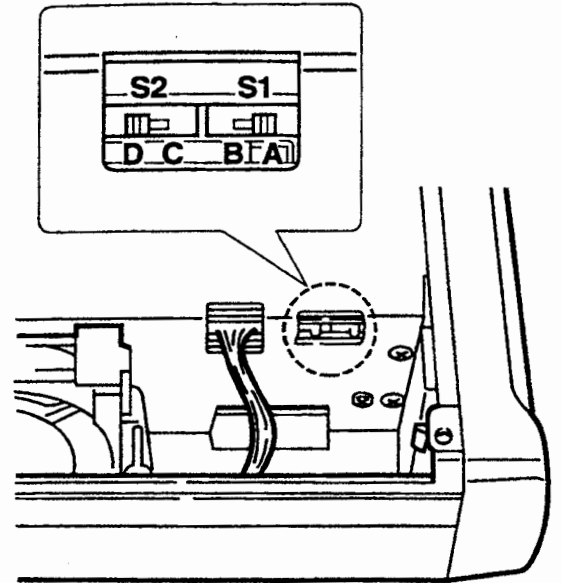

### • Câblage de la prise ACC(2)



ACC 2

N° BROCHE NOM	DESCRIPTION
① 8 V	Sortie 8 V régulée (10 mA max.).
② GND	Masse.
③ SEND	Entrée/sortie. Va à la masse en émission (20 mA max.). Lorsqu'à la masse, passe en émission.
④ BAND	Tension de sortie variable avec la bande utilisée (0 à 8,0 V).
⑤ ALC	Tension de sortie ALC (- 4 à 0 V).
⑥ NC	Non connectée.
⑦ 13,8V	Sortie 13,8 V (1 A max.).

# 11 VUES INTERNES

## ◆ Vue de dessus

### Attention :

L'émetteur-récepteur a été testé et réglé en usine avant son expédition. La garantie ne couvre aucun dommage survenu à la suite d'un réglage interne par l'utilisateur.

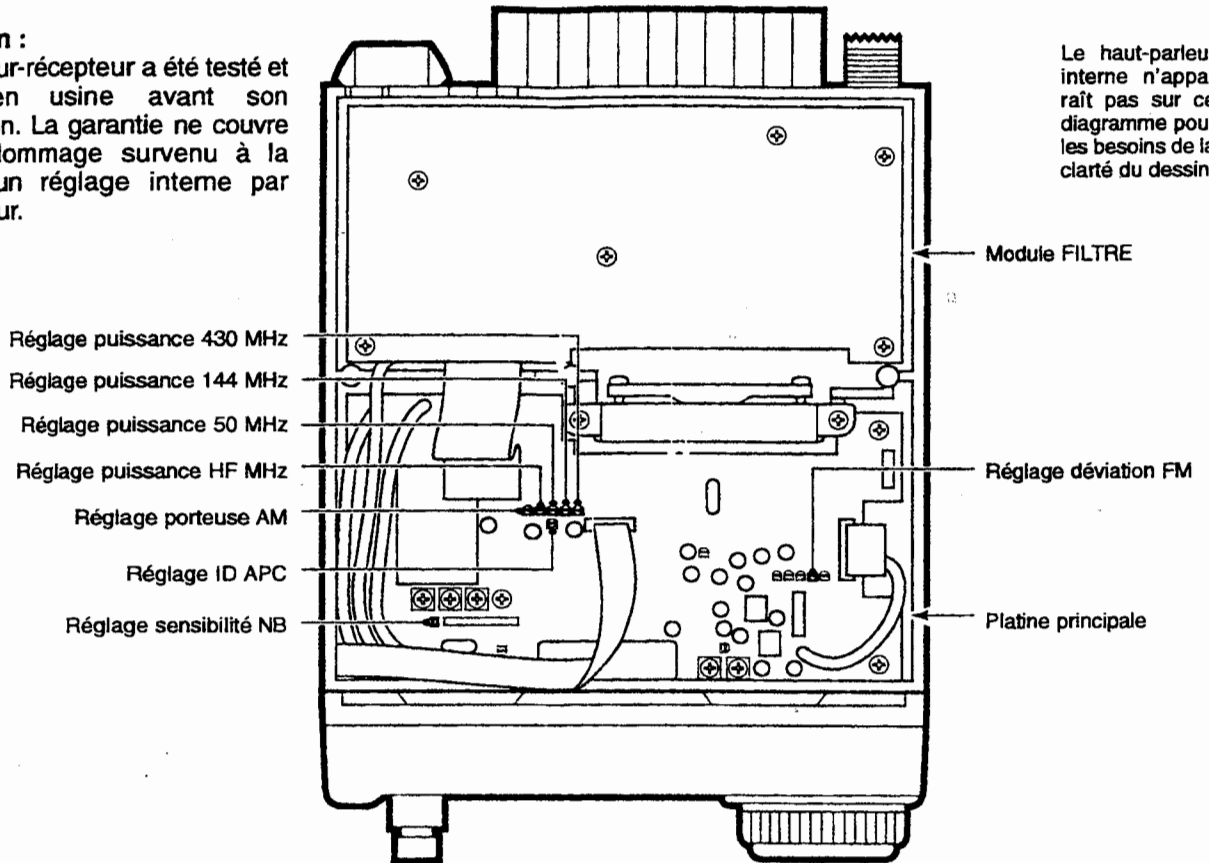

## ◆ Vue de dessous

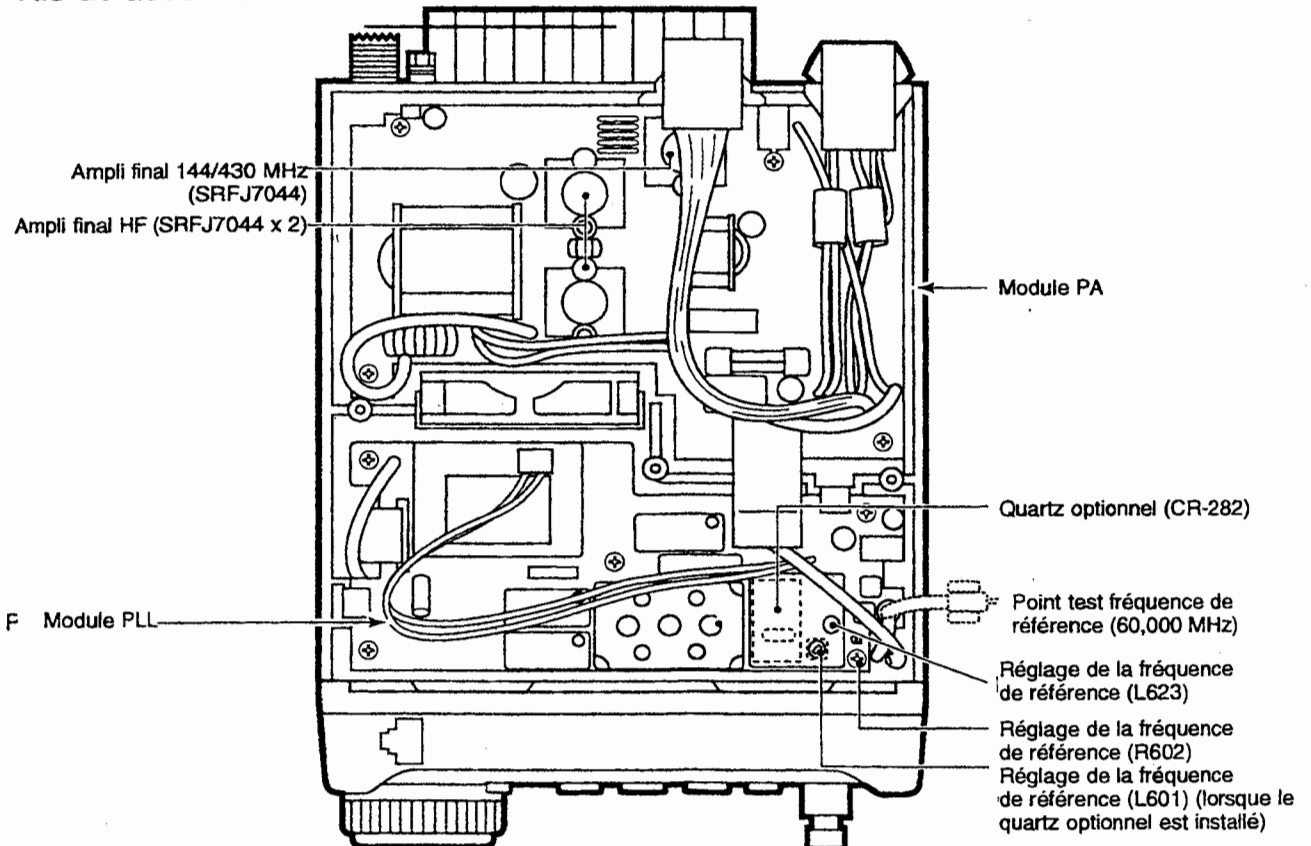

## IC-PW1 AMPLIFICATEUR LINEAIRE 1 KW HF + 50 MHz



Amplificateur linéaire de 1 kW avec coupleur d'antenne automatique intégré. Changement de bande et accord de l'antenne automatiques. Possibilité de trafic en full break-in (QSK). Le bloc amplificateur/alimentation est séparé du panneau de commandes. Le câble OPC-599 est nécessaire pour connecter l'IC-PW1 à l'IC-706MKIIG.

## AT-180 COUPLEUR AUTOMATIQUE HF/50 MHz

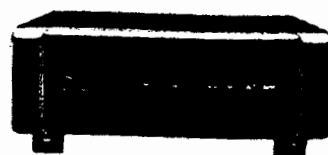

Coupleur d'antenne entièrement automatique avec mémoires de pré réglage tous les 100 kHz. Voir p. 62 pour les caractéristiques.

## AH-4 COUPLEUR AUTOMATIQUE HF



Coupleur d'antenne automatique spécialement étudié pour l'accord d'antennes long-fil en trafic portable ou mobile. La fonction "PTT tune" offre une souplesse d'utilisation inégalée.

- Puissance admissible : 150 W

## AH-2b ANTENNE MOBILE



Fouet de 2,5 m de long pour le trafic en mobile avec le AH-3.

- Couverture en fréquence : 3,5-28 MHz avec le AH-3

## EX-627 COMMUTATEUR AUTOMATIQUE D'ANTENNES

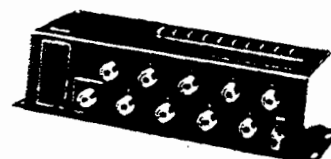

Sélectionne automatiquement la bonne antenne pour une bande de fréquences donnée. La sélection manuelle est possible pour la bande 50 MHz.

- Puissance admissible : 100 W PEP

## PS-85 ALIMENTATION STABILISEE

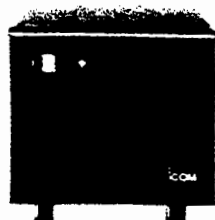

Alimentation à découpage, légère.

- Tension de sortie : 13,8 V DC
- Courant max. : 20 A

## SM-8 MICROPHONE DE TABLE



Comprend 2 câbles de liaison pour la connexion simultanée de 2 transceivers. Comporte des touches [UP]/[DOWN]. Le câble OPC-589 est nécessaire.

## SM-20 MICROPHONE DE TABLE



Comporte des touches [UP]/[DOWN] et un filtre coupe-bande. Le câble OPC-589 est nécessaire.

## MB-62 BERCEAU MOBILE



Permet de fixer le corps du transceiver, avec ou sans la façade, dans un véhicule.

## MB-63 FIXATION DE FAÇADE

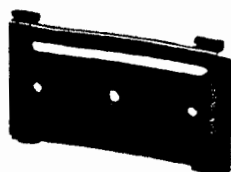

Plaque métallique permettant la fixation de la façade du transceiver sur une surface plane comme un mur.

## MB-65 EMBASE DE FIXATION



Permet l'installation de la façade du transceiver dans un véhicule. Doit être utilisé en combinaison avec un MB-63.

**SP-7 HAUT-PARLEUR EXTER-**



Haut-parleur pour station fixe.  
Hauteur ajustable.  
• Impédance d'entrée : 8 fi  
• Puissance admissible : 5 W

**SP-10 HAUT-PARLEUR EXTER-**  
N E

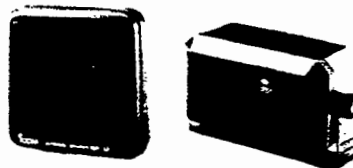

Haut-parleurs pour station mobile.  
SP-12 : modèle plat ; 8 fi/3 W  
SP-10 : Modèle compact ; 4 fi/5 W

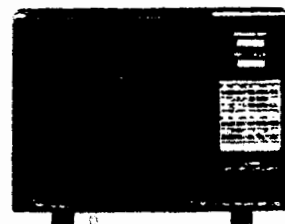

Équipé de quatre types de filtre audio et d'une prise casque. Peut être utilisé avec deux transceivers.  
• Impédance d'entrée : 8 fi  
• Puissance admissible : 5 W



Haut-parleur pour station fixe.  
• Impédance d'entrée : 8 fi  
• Puissance admissible : 5 W

**CT-16 INTERFACE SATELLITE**



Permet un accord facile en connectant un autre transceiver VHF pour des communications via satellite.

**CT-17 INTERFACE CI-V**



Permet la télécommande du transceiver à partir d'un ordinateur doté d'un port RS-232C. Le changement de fréquence, de mode, etc. sont possibles.

**OPC-581 CÂBLE DE SEPARATION**  
**OPC-587 CÂBLE DE SEPARATION**



Câble permettant la séparation de la façade pour une installation et une utilisation plus aisées.  
• OPC-581 : 3,5 m  
• OPC-587 : 5 m

**OPC-589 CÂBLE DE CONVERSION**



Câble de conversion permettant l'emploi des microphones dotés de prises à 8 broches avec l'IC-706MKIIG.

**CR-282 QUARTZ HAUT-STABILITÉ**

Module haute-stabilité fonctionnant par compensation de température.  
• Stabilité en fréquence :  $\pm 0,5$  ppm (- 10 °C à + 60 °C)

- FL-100** FILTRE CW ÉTROIT 500 Hz/-6 dB
- FL-101** FILTRE CW ÉTROIT 250 Hz/-6 dB
- FL-103** FILTRE SSB LARGE 2,8 kHz/-6 dB
- FL-223** FILTRE SSB ÉTROIT 1,9 kHz/-6 dB
- FL-232** FILTRE CW/RTTY ÉTROIT 350 Hz/-6 dB

Il est possible d'installer jusqu'à deux filtres simultanément.

**HM-103 MICROPHONE A MAIN**

Microphone standard.

**OPC-599 CÂBLE D'ADAPTATION**

Convertit le connecteur ACC 13 broches en ACC 7 + 8 broches.

**OPC-742 CÂBLE ACC 13 BROCHES**

Nécessaire pour l'utilisation de l'AT-180 et d'un amplificateur linéaire 2 m.

**MB-72 POIGNÉE DE TRANSPORT**

Pratique pour transporter l'émetteur-récepteur.

**UT-102 MODULE SYNTHÉTISEUR DE VOIX**

**UT-106 MODULE DSP**

## ■ GENERALES

- Couverture en fréquence : Réception
    - 30,000 kHz - 199,9999 MHz
    - 400,000 MHz - 470,000 MHz
 Émission
    - 1,810 - 1,850 MHz
    - 3,500 - 3,8000 MHz
    - 7,000 - 7,100 MHz
    - 10,100 - 10,150 MHz
    - 14,000 - 14,350 MHz
    - 18,068 - 18,168 MHz
    - 21,000 - 21,450 MHz
    - 24,890 - 24,990 MHz
    - 28,000 - 29,700 MHz
    - 50,200 - 51,200 MHz
    - 144,000 - 146,000 MHz
    - 430,000 - 440,000 MHz
    - \*Suivant la version.
  - Modes : ... (WFM en réception uniquement)
  - Nombre de mémoires : 107 (mémoires split : 99 ; limites de balayage : 6 ; canaux d'appel : 2)
  - Connecteurs d'antennes : SO-239 x 2 (HF/50 MHz et 144/430 MHz)/50 Ω
  - Température d'utilisation : -10°C à +60°C
  - Stabilité en fréquence : Moins de ±7 ppm entre 1 et 60 min. après mise sous tension. Après, la stabilité est de ±1 ppm/h à + 25° C (+77 °F).  
Fluctuations de température (0 °C à + 50 °C ; + 32 °F à + 122 °F) moins de ±5 ppm.
  - Alimentation : 13,8 V DC ± 15 % (négatif à la masse)
  - Consommation (à 13,8 V) : Émission 20 A  
Réception (squelch fermé) 1,8 A  
Réception (audio max.) 2,0 A
  - Dimensions : 167(L) x 58(H) x 200(P) mm  
(projections non incluses)
  - Poids : 2,45 Kg
  - Connecteur CI-V : 2 conducteurs de 3,5(d) mm/8 Ω
  - Connecteur ACC : 13 broches
- ## ■ EMETTEUR
- Puissance de sortie : SSB, CW, FM, RTTY
    - 5—100 W (1,8—50 MHz)
    - 5—50 W (144 MHz)
    - 2—20 W (430 MHz)
 AM
    - 2—40 W (1,8—50 MHz)
    - 2—20 W (144 MHz)
    - 2—8 W (430 MHz)
  - Système de modulation : SSB Modulation équilibrée  
AM Modulation faible niveau  
FM Modulation à réactance variable
  - Émissions parasites : Moins de -60 dB\*
    - \* en-dessous de 30 MHz : - 50 dB (typ.) ;
    - \* au-dessus de 50 MHz : - 60 dB (typ.).
  - Suppression de la porteuse : Plus de 40 dB
  - Bande latérale indésirable : Plus de 50 dB
  - Connecteur micro : connecteur 8 broches modulaire (600 Ω)
  - Connecteur manipulateur : 3 broches 6,35(d) mm
  - Connecteur RTTY : 3 broches 3,5(d) mm

## ■ RECEPTEUR

- Système de réception : SSB, CW, AM, RTTY Superhétérodyne à double conversion  
WFM Superhétérodyne à triple conversion  
FM Superhétérodyne à triple conversion

- Fréquences intermédiaires :

MODE	1 <sup>re</sup>	2 <sup>e</sup>	3 <sup>e</sup>
SSB	69,0115 MHz	9,0115 MHz	-
AM	69,0100 MHz	9,0100 MHz	-
AM-N	69,0115 MHz	9,0115 MHz	-
CW	69,0106 MHz	9,0106 MHz	-
RTTY	69,0105 MHz	9,0105 MHz	-
FM	69,0115 MHz	9,0115 MHz	-
FM-N	69,0100 MHz	9,0100MHz	455 kHz
WFM	70,7000 MHz	10,7000 MHz	455 kHz

- Sensibilité (préampli en service) :

Gamme de fréquences	SSB/CW	AM	FM	WFM
	10 dB S/B	10 dB S/B	12 dB SINAD	12 dB SINAD
0,5 - 1,8 MHz	-	13 µV	-	-
1,8 - 28 MHz	0,15 µV	2,0 µV	-	-
28 - 29,7 MHz			0,5 µV	-
Bande 50 MHz	0,12 µV	1,0 µV	0,25 µV	-
76 - 108 MHz	-	-	-	10,0 µV
Bandes 144/430 MHz	0,11 µV	1,0 µV	0,18 µV	-







- Sensibilité du squelch (au seuil ; préampli en service) : SSB : Moins de 5,6 µV  
FM : Moins de 0,3 µV
- Sélectivité\* : SSB, CW, RTTY : Plus de 3,0 kHz/-6dB moins 3,0 kHz/-6dB  
Less than = Moins de \*Sans filtre optionnel et au milieu de la bande.
- Rapport de réjection des émissions parasites et fréquences image : HF : Plus de 70 dB  
50 MHz : Plus de 65 dB (exceptée FI)  
144/430 MHz : Plus de 65 dB
- Puissance audio : Plus de 2,0 W à 10% de distorsion sous 8 Ω
- Gamme variable du RIT : ±9,99 kHz max.
- Connecteur casque : 3 broches 3,5(d) mm/8 Ω
- Connecteur HP ext : 2 broches 3,5(d) mm/8 Ω

# 14 GUIDE DES MENUS

**LOCK + [POWER] ON**

[POWER] OFF puis ON pour quitter le mode de réglages initiaux.

**Mode de réglages initiaux**

<b>MENU</b>	<b>N°</b>	<b>Indication</b>	<b>Description</b>	<b>N°</b>	<b>Indication</b>	<b>Description</b>
     	1	MODE SELECT	Choix du mode	20	AUTO TPTR	Répéteur auto.
	2	BEEP	Tonalités de confirmation	21	SCAN RESUME	Arrêt sur signal
	3	BANDE BEEP	Tonalités limites de bande	22	SCAN SPEED	Vitesse balayage
	4	BACK LIGHT	Intensité lumineuse afficheur	23	U/D SPEED	Vitesse [UP]/[DN]
	5	KEY LEIGHT	Intensité lumineuse touches	24	AM NB	Réd. de bruit AM
	6	AUTO OFF	Fonction extinction auto.	25	PAD CH	Nb. de bloc-notes
	7	RF/SQL	Commande gain RF/SQL	26	PWR ON CHK	Test auto.
	8	SUB DIAL	Fonction second vernier	27	A-TUNE STRT	Démarrage auto. du couplage
	9	OPT. FIL 1	Filtre optionnel 1	28	PTT TUNE	Démarrage du couplage par PTT
	10	OPT. FIL 2	Filtre optionnel 2	29	9600 MODE	Débit Packet
	11	PEAK HOLD	Fonction mesure crête	30	USEND SEL	Sélection de la sortie ACC
	12	QUICK SPLIT	Fonction split rapide	31	SPEECH LANG	Langue du synthétiseur
	13	SPLIT LOCK	Verrouillage split	32	SPEECH SPD	Débit du synthétiseur
	14	SPL OFFSET	Décalage split rapide	33	S-LVL SPC	S-mètre vocal
	15	DUP HF	Décalage split rapide (HF)	34	CI-V ADDRES	Adresse CI-V
	16	DUP 50M	Décalage split rapide (50 MHz)	35	CI-V BAUD	Vitesse de transfert
	17	DUP 144M	Décalage split rapide (144 MHz)	36	CI-V TRN	TX/RX CI-V
	18	DUP 430M	Décalage split rapide (430 MHz)	37	CI-V 731	CI-V 731
	19	1TOUCH RPTR	Répéteur 1 touche			

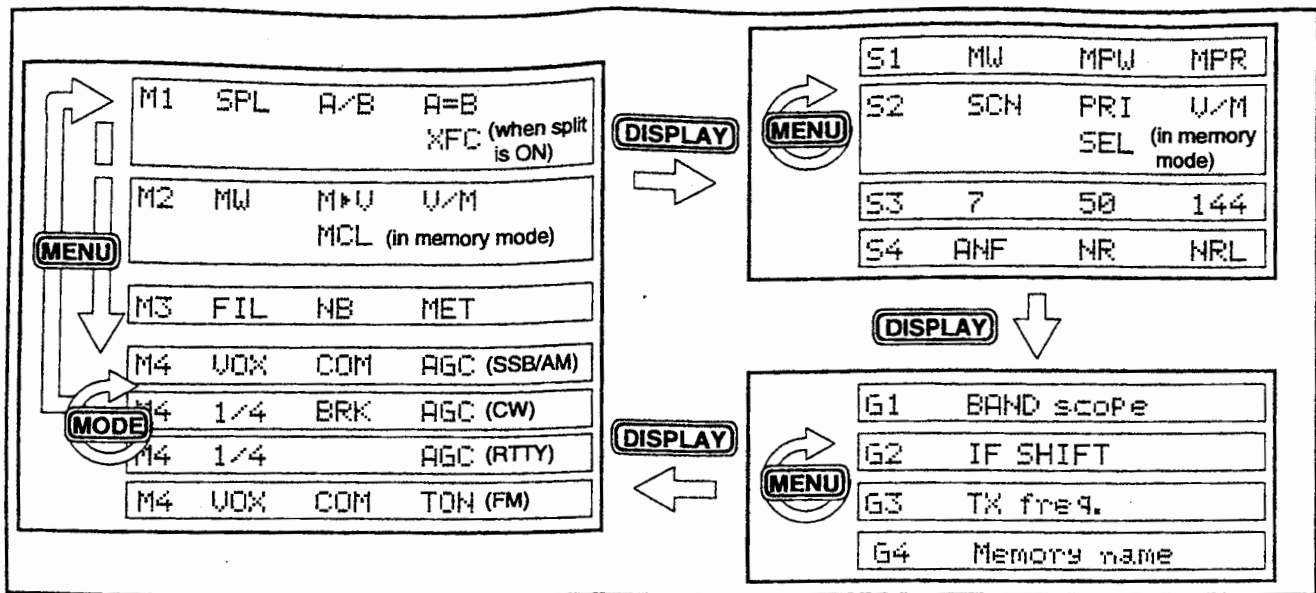

↑ **DISPLAY**      **DISPLAY** ↓ For 2 sec.

### Mode de réglages rapides

No.	SSB/AM/FM mode	CW mode	RTTY mode
Q1	RF POWER	RF POWER	RF POWER
Q2	MIC GAIN	CW PITCH	RTTY TONE
Q3	VOX DELAY	BK-IN DELAY	RTTY SHIFT
Q4	VOX GAIN	CW PADDLE	RTTY KEYING
Q5	ANTI VOX	KEY SPEED	---
Q6	CARRIER Freq <sup>*1</sup> RPTR TONE <sup>*2</sup>	RATIO	---
Q7	TONE SQL <sup>*2</sup>	---	---
Q8	RPTR-T <sup>*3</sup> T-SQL <sup>*4</sup>	---	---

Navigation: A vertical arrow on the left indicates scrolling. A 'MENU' button is shown next to the top item. On the right, there are up/down arrows and an 'M-CH' button.

\*1 Mode SSB uniquement ; \*2 Mode FM uniquement ;  
 \*3 Mode FM uniquement/encodeur en service ;  
 \*4 Mode FM uniquement/Tone-Squelch en service.

### ORGANIGRAMME DES TOUCHES

#### MODES SSB/CW/RTTY

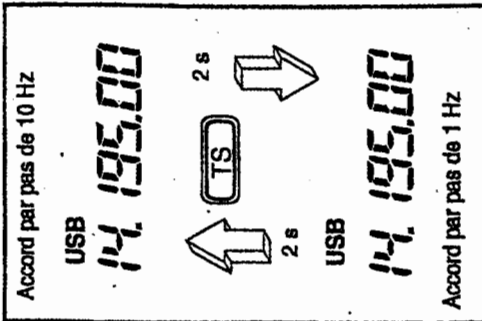

#### TOUT MODE

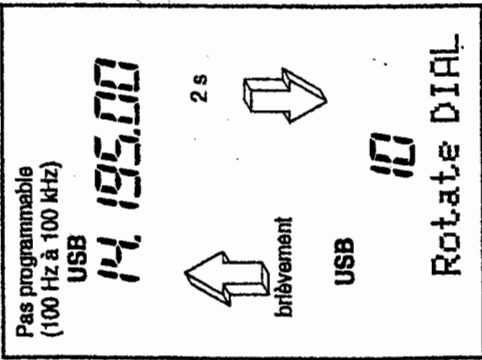

#### MODES FM/WFM/AM



### SELECTION DU MODE DE TRAFIC

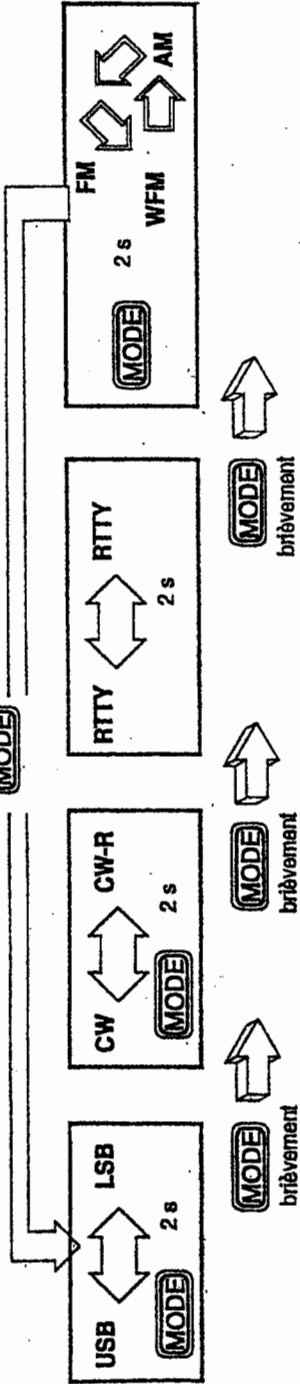

### M1 SELECTION D'ECRAN



### REINITIALISATION UNITE CENTRALE



- APPUYER POUR VERRILLER OU DÉVERILLER L'ACTION DU VERNIER D'ACCORD
- APPUYER ET MAINTENIR POUR ENTENDRE L'ANNONCE DE LA FREQUENCE RECEPTION (INSTALLATION UT-102 NECESSAIRE)



- APPUYER POUR ACTIVER LE RIT (NOYANT ROUGE) OU LE VERNIER SECONDAIRE (NOYANT VERT) - VALIDER AU PREALABLE DANS LE SET MODE INITIAL
- APPUYER ET MAINTENIR POUR AJOUTER OU SOUSTRAIRE LA FREQUENCE RIT



- APPUYER POUR L'ACCORD AUTOMATIQUE (EN HF)
- APPUYER POUR SELECTIONNER LE CANAL D'APPEL (EN 2 M)
- APPUYER ET MAINTENIR POUR DESARRER L'ACCORD ANTENNE (EN HF)



- APPUYER POUR ACTIVER LE PRÉAMPLI (NOYANT VERT)
- APPUYER ET MAINTENIR POUR ACTIVER L'ATTENUATEUR (NOYANT ROUGE)



# MODE DE REGLAGE INITIAL



**LOCK**

+ Marche pour passer en mode Réglage Initial



**MENU**

OU



N°	Indication	Description
1	MODE SELECT	Validation de mode
2	BEEP	Tonalités de confirmation
3	BAND BEEP	Tonalités limitées de bande
4	BACK LIGHT	Intensité lumineuse afficheur
5	KEY LIGHT	Intensité lumineuse touches
6	AUTO OFF	Fonction extinction auto.
7	RF/SQ	Commande gain RF/SQ
8	SUB DIAL	Fonction second vernier - RIT/Freq.
9	OPT. FIL 1	Filtre optionnel 1
10	OPT. FIL 2	Filtre optionnel 2
11	PEAK HOLD	Fonction mesure crête
12	SPLIT SPLIT	Fonction split rapide
13	SPLIT LOCK	Verrouillage split
14	SPL OFFSET	Décalage split rapide
15	DUP HF	Décalage split rapide (HF)
16	DUP 50M	Décalage split rapide (50 MHz)
17	DUP 144M	Décalage split rapide (144 MHz)
18	DUP 430M	Décalage split rapide (430 MHz)
19	1 TOUCH RPTR	Répéteur 1 touche
20	AUTO RPTR	Répéteur auto.
21	SCAN RESUME	Reprise de balayage
22	SCAN SPEED	Vitesse balayage
23	U/D SPEED	Vitesse U/P/DN
24	AM NB	Réd. de bruit AM
25	PAD CH	Nb. de bloc-notes
26	PWR ON CHK	Test auto. au démarrage.
27	A-TUNE STRT	Démarrage auto. du coupleur
28	PTT TUNE	Démarrage du coupleur par PTT
29	9600 MODE	Débit Packet
30	VSEND SEL	Sélection de la sortie ACC
31	SPEECH LANG	Langue du synthétiseur
32	SPEECH SPD	Débit du synthétiseur
33	S-LVL SPC	Validation du S-mètre vocal
34	CI-V ADDRES	Adresse CI-V
35	CI-V BAUD	Vitesse de transfert
36	CI-V TRN	TX/RX CI-V
37	CI-V 731	CI-V 731

# ORGANIGRAMME DES TOUCHES MENU

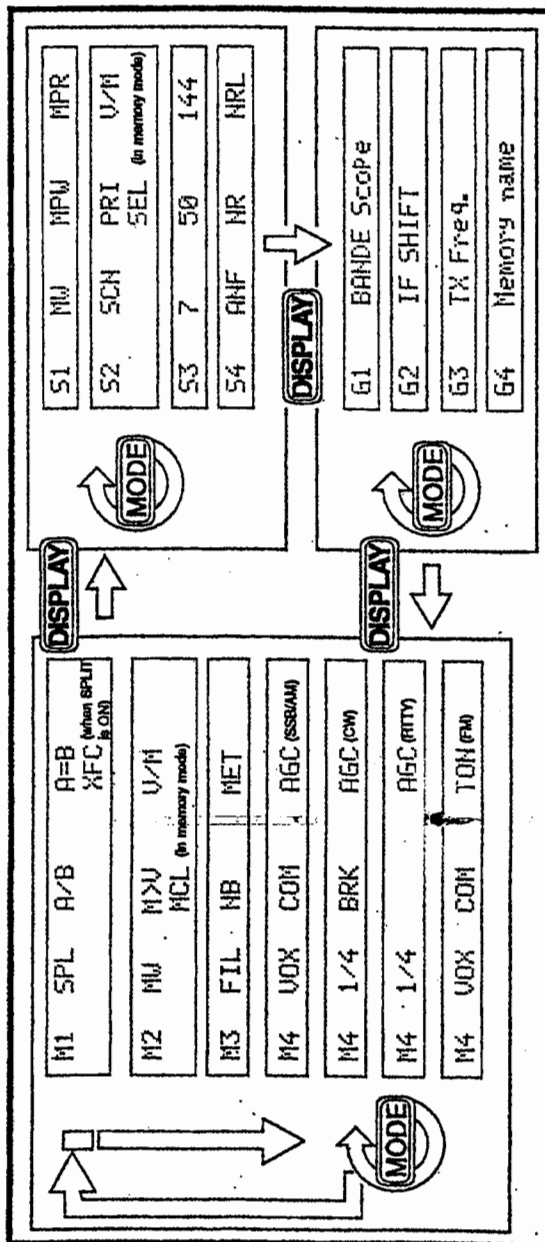

# MODE DE REGLAGE RAPIDE

N°	SSB/AM/FM MODE	CW MODE	RTTY MODE
01	RF POWER	RF POWER	RF POWER
02	MIC GAIN	CW PITCH	RTTY TON
03	VOX DELAY	BK-IN DELAY	RTTY SHIFT
04	VOX GAIN	CW PADDLE	RTTY KEYING
05	ANTI VOX	KEY SPEED	---
06	CARRIER Freq <sup>1</sup>	RATIO	---
07	RPTR <sup>2</sup>	---	---
08	TONES SOL <sup>2</sup>	---	---
	RPTR-T <sup>3</sup>	---	---
	T-SOL <sup>4</sup>	---	---

\*1Mode SSB uniquement ; \*2Mode FM uniquement ; \*3Mode FM uniquement Tone encodeur en service ; \*4Mode FM uniquement/Tone-Squelch en service.