

ICOM[®]

MANUEL D'UTILISATION

EMETTEUR-RECEPTEUR
TOUS MODES BASE HF/50 MHz
IC-756PROIII



Cet appareil est conforme à la Section 15 du règlement du FCC . Son utilisation est soumise aux conditions suivantes : (1) L'appareil ne doit pas générer d'interférence nuisible, et (2) doit accepter toute interférence en réception, y compris celles susceptibles de provoquer un fonctionnement indésirable.

Icom Inc.

IMPORTANT

LISEZ ATTENTIVEMENT CE MANUEL avant toute tentative d'utilisation de votre émetteur-récepteur.

CONSERVEZ CE MANUEL DANS UN ENDROIT SUR. Ce manuel contient des indications importantes pour la sécurité et l'utilisation de l'émetteur-récepteur IC-756PROIII.

AVANT-PROPOS

Nous savons qu'un large éventail d'émetteurs-récepteurs s'offre au choix des radioamateurs. Nous vous remercions donc d'avoir choisi l'IC-756PROIII et nous espérons que notre devise "technologie d'abord", soulignée par les innombrables heures de recherche et de développement consacrées à l'élaboration de l'IC-756PROIII vous confortera dans ce choix.

◇ CARACTERISTIQUES

- IP3 à +30 dBm (mesuré sur 14 MHz) et caractéristiques IMD de 3e ordre améliorées
- "Spectrum scope" en temps réel avec fonction mini-scope
- Démodulateur RTTY Baudot et mémoire de message émis en RTTY
- Bande passante réglable (fréquence limite haute et basse)
- Filtre FI numérique permettant de définir 51 types de courbes pendant la réception d'une station

Des parasites peuvent être reçus près des fréquences indiquées ci-dessous. Ils sont générés par le circuit interne et ne sont en aucun cas, le signe d'un dysfonctionnement quelconque de l'émetteur-récepteur :

- 6,144 MHz, 8,000 MHz,
- 12,288 MHz, 12,890 MHz (quand l'oscilloscope de spectre fonctionne),
- 18,433 MHz, 24,573 MHz, 52 MHz

DEFINITIONS EXPLICITES

DEFINITION
Risque de dommages corporels, d'incendie ou d'électrocution.
L'appareil peut être endommagé.
Recommandation dont la négligence peut s'avérer gênante sans, cependant, aucun risque de dommage corporel, d'incendie ou d'électrocution.

ACCESSOIRES FOURNIS

L'émetteur-récepteur est fourni avec les accessoires suivants.

	Réf.	Q
① Câble alimentation CC	OPC-025D	1
② Microphone de poing	HM-36	1
③ Fusibles de rechange	FGB 30 A	2
④ Fusible de rechange	FGB 5 A	1
⑤ Connecteur pour manipulateur CW	AP-330	1

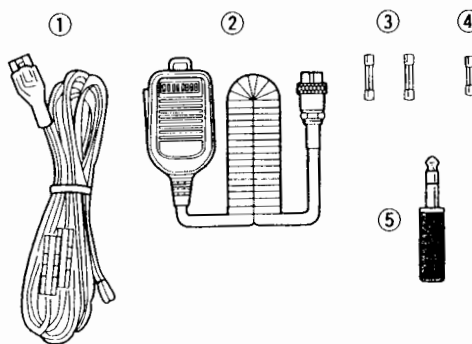

Icom, Icom Inc. et le logo ICOM sont des marques déposées de Icom Incorporated (Japan) aux Etats-Unis, au Royaume-Uni, en Allemagne, France, Espagne, Russie et dans d'autres pays.

PRECAUTIONS

⚠ DANGER EXPOSITION AUX RADIOFREQUENCES ! Cet appareil rayonne de l'énergie radioélectrique (RF). Il doit être utilisé avec la plus grande prudence. Pour toutes questions quant à l'exposition aux ondes radioélectriques et aux normes de sécurité reportez-vous au rapport du Bureau Fédéral d'Innovation et de Technologie de la Commission des Communications sur la mesure de la conformité aux règles de la FCC sur l'exposition de la personne humaine aux champs électromagnétiques des radio-fréquences (OET Bulletin 65).

⚠ DANGER HAUTE TENSION ! NE JAMAIS raccorder une antenne ou un connecteur d'antenne interne lorsque l'appareil est en émission au risque de provoquer des brûlures ou une électrocution.

⚠ DANGER ! NE JAMAIS utiliser l'appareil avec un casque ou d'autres accessoires audio réglés sur un niveau sonore élevé. Les accousticiens mettent en garde contre toute utilisation continue à volume élevé. En cas d'apparition d'un bourdonnement dans les oreilles, réduire le volume ou interrompre l'utilisation.

⚠ DANGER ! NE JAMAIS modifier les réglages internes de l'appareil, au risque d'en altérer les performances et/ou de l'endommager irrémédiablement.

En particulier, des réglages incorrects des circuits d'émission, tels que la puissance en sortie, le circuit de veille, etc., peuvent endommager les coûteux circuits terminaux.

La garantie de l'appareil ne couvre pas les dommages consécutifs à des réglages internes non autorisés.

⚠ NE JAMAIS appliquer une tension supérieure à 16 V CC, telle que celle délivrée par une batterie 24 V, au connecteur [DC13.8V] situé sur la face arrière de l'appareil au risque de provoquer un incendie ou la destruction de l'émetteur-récepteur

⚠ NE JAMAIS mettre des objets métalliques, des câbles électriques, ou d'autres objets en contact avec les parties internes ou les connecteurs de la face arrière de l'émetteur récepteur au risque de provoquer une électrocution.

⚠ NE JAMAIS exposer l'émetteur-récepteur à la pluie, à la neige ou à tout autre liquide.

⚠ NE JAMAIS installer l'appareil à un emplacement dépourvu d'une ventilation adéquate ne permettant pas la dissipation correcte de la chaleur au risque d'endommager l'émetteur récepteur.

⚠ NE JAMAIS utiliser ou toucher l'appareil avec des mains humides au risque de provoquer un choc électrique ou d'endommager l'émetteur-récepteur.

EVITER d'exposer l'émetteur-récepteur à des températures inférieures à -10 °C (+14 °F) ou supérieures à +50 °C (+122 °F). Noter que la température au niveau de la plage arrière ou du tableau de bord d'un véhicule peut dépasser 80 °C (+176 °F), ce qui peut endommager irrémédiablement la face avant de l'appareil en cas d'exposition prolongée.

EVITER de placer l'émetteur-récepteur dans un environnement excessivement poussiéreux ou de l'exposer à la lumière solaire directe.

EVITER de placer l'émetteur-récepteur près d'un mur ou d'entreposer des objets sur la partie supérieure au risque de compromettre la ventilation de l'appareil et d'empêcher la dissipation de la chaleur qu'il produit.

Placer l'appareil dans un endroit sûr hors de portée des enfants.

Lors de l'utilisation en station mobile, **NE PAS UTILISER** l'émetteur-récepteur sans mettre le moteur du véhicule en marche, au risque de provoquer une décharge rapide et excessive de la batterie du véhicule.

Veiller à ce que l'appareil soit éteint avant de mettre en marche le moteur du véhicule afin d'éviter tous risques de dommages provoqués par les pics de tensions générés par l'allumage.

Lors d'une utilisation en mobile-maritime, éloigner le plus possible l'émetteur-récepteur, le microphone et les câbles des appareils et instruments de navigation et en particulier des compas magnétiques pour éviter d'en perturber le fonctionnement.

ATTENTION ! La température du dissipateur thermique peut s'élever significativement en cas d'utilisation de l'appareil en émission sur de longues périodes.

ATTENTION ! En cas de connexion d'un amplificateur linéaire à l'émetteur-récepteur, veiller à ce que la puissance de sortie de ce dernier soit réglée à un niveau inférieur à la puissance maximum en entrée de l'amplificateur de puissance au risque d'endommager irrémédiablement celui-ci.

L'écran LCD peut présenter des imperfections sous formes de petits points ou de taches sombres. Il ne s'agit ni d'un défaut ni d'un dysfonctionnement, mais d'une caractéristique normale des écrans LCD.

Utiliser exclusivement un microphone Icom (fourni d'origine ou en option). Le câblage des microphones d'autres fabricants est différent et leur connexion à l'IC-756PROIII est susceptible de l'endommager

TABLE DES MATIERES

IMPORTANT	i	4 RECEPTION ET EMISSION	33-54
AVANT-PROPOS	i	■ Trafic en SSB	33
DEFINITIONS EXPLICITES	i	◇ Fonctions pour la réception	33
ACCESSOIRES FOURNIS	i	◇ Fonctions pour l'émission	34
PRECAUTIONS	ii	◇ Trafic sur la bande 5 MHz (version USA uniquement)	34
TABLE DES MATIERES	iii	■ Trafic en CW	35
		◇ Fonctions pour la réception	35
		◇ Fonctions pour l'émission	36
		◇ Mode CW inverse	36
		◇ Effet local en CW	36
		◇ Réglage de la tonalité (CW pitch)	37
1 DESCRIPTION DES COMMANDES	1-12	■ Manipulateur CW électronique	38
■ Face avant	1	◇ Ecran d'émission de mémoire manipulateur	39
■ Ecran LCD	9	◇ Modification de la mémoire manipulateur	40
■ Architecture du menu d'écran	10	◇ Réglage du numéro de concours	41
■ Face arrière	11	◇ Mode réglage de manipulateur	42
■ Microphone (HM-36)	12	■ Trafic en RTTY (FSK)	44
		◇ Fonctions pour la réception	44
2 INSTALLATION ET CONNEXIONS	13-20	◇ Mode RTTY inverse	45
■ Déballage	13	◇ Filtre RTTY/double crête	45
■ Sélection d'un emplacement	13	◇ Fonctions d'affichage du décodeur RTTY	46
■ Mise à la terre	13	◇ Réglage du niveau de seuil du décodeur	46
■ Connexion de l'antenne	13	◇ Emission de la mémoire RTTY	47
■ Connexions requises	14	◇ Indicateur d'accord RTTY	47
■ Connexions avancées	15	◇ Modification de la mémoire RTTY	48
■ Connexion de l'alimentation	16	◇ Paramétrage du décodeur RTTY	49
■ Connexion d'un amplificateur linéaire	17	■ Trafic en AM	50
■ Connexion d'un amplificateur d'antenne externe	18	◇ Fonctions pour la réception	50
■ Connecteur de transverter	18	◇ Fonctions pour l'émission	50
■ Connecteur de microphone	18	■ Trafic en FM	51
■ Connexions FSK et AFSK (SSTV)	19	◇ Fonctions pour la réception	51
■ Connecteur d'accessoires	20	◇ Fonctions pour l'émission	51
		■ Utilisation d'un relais	52
		◇ Réglage de la tonalité de relais	52
		■ Silencieux de tonalité	53
		■ Trafic en mode données (SSTV/PSK31)	54
3 FONCTIONNEMENT DE BASE	21-32		
■ Première mise sous tension (réinitialisation du microprocesseur)	21	5 FONCTIONS POUR LA RECEPTION	55-65
■ Réglages initiaux	21	■ Analyseur de spectre	55
■ Description du VFO	22	◇ Ecran mini scope	55
■ Sélection du mode VFO ou mémoire	23	◇ Paramétrage de scope	56
■ Sélection de la bande principale ou secondaire	23	■ Préamplificateur	57
■ Sélection d'une bande de trafic	24	■ Atténuateur	57
◇ Utilisation des registres BSR	24	■ Fonction RIT	58
■ Réglage de fréquence	25	■ Fonction AGC	59
◇ Réglage de la fréquence à l'aide du vernier principal	25	■ Trafic en double PBT	60
◇ Saisie directe d'une fréquence au clavier ...	25	■ Sélection du filtre de FI	61
◇ Pas d'accord rapide	26	■ Forme du filtre DSP	62
◇ Sélection du pas en "kHz"	26	■ Double veille	63
◇ Sélection du pas 1 Hz	27	■ Suppresseur de bruit	64
◇ Fonction accord au 1/4 (Données SSB/CW/RTTY uniquement)	27	■ Fonction notch	64
◇ Pas d'accord automatique	28	■ Réducteur de bruit	65
◇ Bip d'avertissement de limite de bande	28	■ Verrouillage du vernier principal	65
■ Sélection du mode de trafic	29		
■ Réglage du volume	29		
■ Silencieux et sensibilité de réception (gain RF)	30		
■ Fonctions de mesure	31		
■ Affichage du ROS	31		
■ Fonctions d'émission de base	32		
◇ Emission	32		
◇ Réglage du gain du microphone	32		

TABLE DES MATIERES

6 FONCTIONS POUR L'EMISSION	66-72	
■ Fonction VOX	66	
◇ Utilisation de la fonction VOX	66	
◇ Réglage de la fonction VOX	66	
■ Fonction break-in	67	
◇ Semi break-in	67	
◇ Full break-in	67	
■ Réglage de la largeur du filtre d'émission (SSB uniquement)	68	
■ Compresseur de modulation	68	
■ Fonction ΔTX	69	
■ Fonction monitoring	70	
■ Semi-duplex	71	
■ Semi-duplex rapide	72	
7 ENREGISTREUR VOCAL	73-76	
■ Enregistreur vocal numérique	73	
8 UTILISATION DE LA MEMOIRE	77-82	
■ Canaux mémoire	77	
■ Sélection d'un canal mémoire	77	
■ Ecran canal mémoire	78	
■ Programmation d'un canal mémoire	79	
■ Transfert de fréquence	80	
■ Nom des canaux mémoire	81	
■ Effacement de la mémoire	81	
■ Blocs-notes	82	
9 Balayages	83-87	
■ Types de balayages	83	
■ Préparation	83	
■ Balayage programmé	84	
■ Balayage ΔF	84	
■ Balayage programmé fin et balayage ΔF fin	85	
■ Balayage mémoire	85	
■ Balayage mémoire sélectif	86	
■ Programmation des canaux de balayage sélectif	86	
■ Paramétrage du balayage	87	
■ Balayage de tonalité	87	
10 COUPLEUR D'ANTENNE	88-90	
■ Sélection automatique d'antenne	88	
■ Coupleur d'antenne	89	
■ Coupleur d'antenne externe en option	90	
11 HORLOGE ET CHRONOMETRES	91-93	
■ Réglage de l'heure	91	
◇ Réglage de l'heure actuelle	92	
◇ Activité de la fonction Clock2	92	
◇ Réglage du décalage horaire de Clock2	92	
◇ Activité de la fonction chronomètre	92	
◇ Mise en marche programmée	93	
◇ Réglage du délai d'extinction	93	
◇ Chronomètre	93	
12 MODE PARAMETRAGE	94-104	
■ Description du mode paramétrage	94	
■ Paramétrage de niveau	95	
■ Paramétrage d'écran	97	
■ Paramétrage de filtre DSP	99	
■ Paramétrages divers	99	
13 INSTALLATION D'OPTIONS	105	
■ Ouverture du boîtier de l'émetteur-récepteur ...	105	
■ Synthétiseur vocal UT-102	105	
14 VUES INTERNES	106	
15 ENTRETIEN	107-109	
■ Recherche de panne	107	
■ Remplacement d'un fusible	108	
■ Remplacement de la pile de l'horloge interne	108	
■ Réglage du frein de vernier principal	109	
■ Etalonnage de fréquence (approximatif)	109	
16 COMMANDES DE REGLAGE	110-114	
■ Prise de télécommande (CI-V)	110	
17 CARACTERISTIQUES	115	
18 OPTIONS	116	
19 NORMES EUROPEENNES	117	

1
2
3
4
5
6
7
8
9
10
11
12
13
14
15
16
17
18
19

■ Face avant

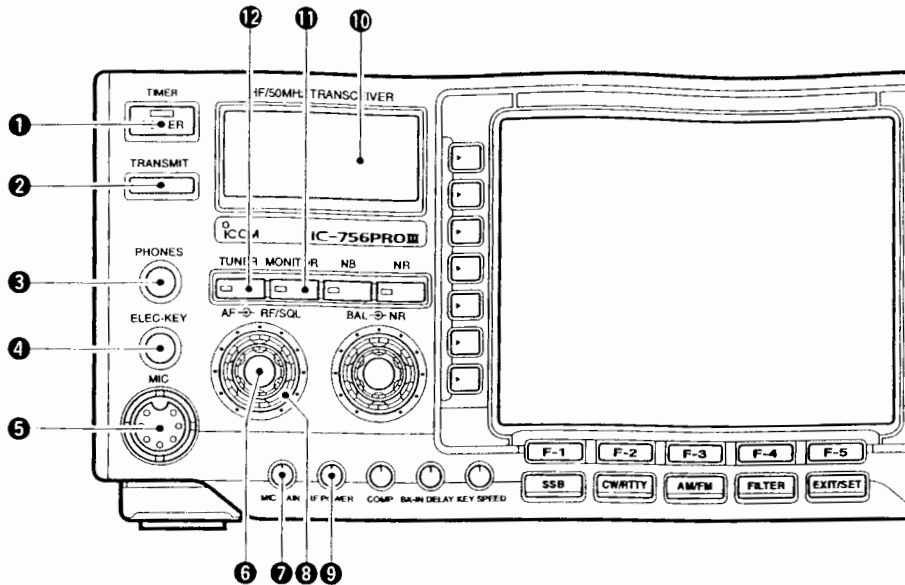
**1 TOUCHE MARCHE/ARRET [POWER/TIMER]**

- Quand l'émetteur-récepteur est éteint : Appuyer brièvement pour ALLUMER l'émetteur-récepteur.
 - Allumer à l'avance l'alimentation stabilisée CC en option.
 - L'étalonnage du convertisseur A/D du filtre DSP démarre et dure environ 10 sec.
- Lorsque l'émetteur-récepteur est allumé :
 - ➔ Appuyer brièvement pour activer ou désactiver la fonction chronomètre. (p. 93)
 - Le témoin [TIMER] de cet interrupteur s'allume quand la fonction est activée
 - ➔ Appuyer pendant 1 sec. pour éteindre l'appareil.

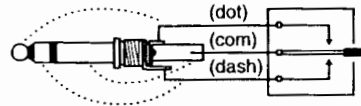
**5 CONNECTEUR DE MICROPHONE [MIC]**

- Pour le microphone fourni ou optionnel.
- Voir p. 116 les microphones compatibles.
- Voir p. 18 les détails du connecteur de microphone.

6 COMMANDE DE GAIN AF [AF] (commande interne)

Règle la puissance audio du haut-parleur.

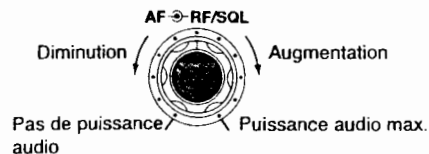
**7 COMMANDE DE GAIN DE MICROPHONE [MIC GAIN]**

- Règle le gain du microphone en entrée.
- La tonalité audio d'émission en mode SSB est réglable via le menu de paramétrage. (p. 95)

✓ Réglage du gain du microphone.

Régler la commande [MIC] de sorte que l'aiguille de mesure d'ALC pivote parfois en cours d'émission à un niveau vocal normal en mode SSB.

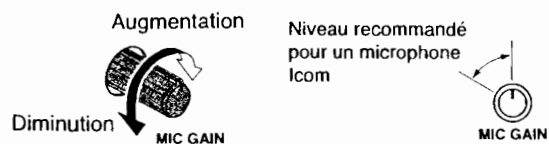
**2 TOUCHE D'EMISSION [TRANSMIT]**

Sélection du mode émission ou réception.

- Le témoin rouge [TX] s'allume en émission et le témoin vert [RX] s'allume quand le circuit de silencieux est ouvert.

3 PRISE CASQUE [PHONES]

- Puissance en sortie : 5 mW sous 8 Ω.
- Le raccordement d'un casque à cette prise entraîne la coupure du haut-parleur interne ou de celui éventuellement connecté à la prise de haut-parleur externe.

4 CONNECTEUR DE MANIPULATEUR ELECTRONIQUE [ELEC-KEY]

Connecteur de manipulateur pour activer le keyer électronique interne pour le mode CW. (p. 38)

- Choisir entre manipulateur électronique interne et manipulateur vibro ou pioche externe, via le menu de paramétrage manipulateur (p. 43)
- La face arrière comporte un connecteur de manipulateur direct (pioche). Voir [KEY] p. 11.
- La polarité du manipulateur (trait et point) peut être inversée via le menu de paramétrage du manipulateur (p. 43).
- L'appareil est doté d'une mémoire manipulateur à 4 canaux programmables par l'utilisateur. (p. 40)

8 COMMANDE DE GAIN RF/SILENCIEUX

[RF/SQL] (commande externe)

Règle le niveau RF et le seuil de silencieux. Le silencieux élimine tout bruit de fond du haut-parleur (circuit fermé) quand aucun signal n'est reçu.

- Particulièrement efficace en mode FM, le silencieux reste cependant utilisable dans les autres modes.
- Il est recommandé de régler entre 12 h et 1 h la position de la commande [RF/SQL] pour tous les réglages concernés..
- La commande peut être réglée sur "Auto" (Réglage du gain RF en mode BLU, réglage du silencieux en AM et FM) ou sur réglage du silencieux (le gain RF est alors au maximum) comme indiqué ci-dessous (p. 99)

MODE	SET MODE SETTING		
	AUTO	SQL	RF GAIN + SQL
SSB, CW RTTY	RF GAIN	SQL	RF GAIN + SQL
AM, FM	SQL	SQL	RF GAIN + SQL

• Commande réglée sur gain RF ou Silencieux

Silencieux de bruit (mode FM)

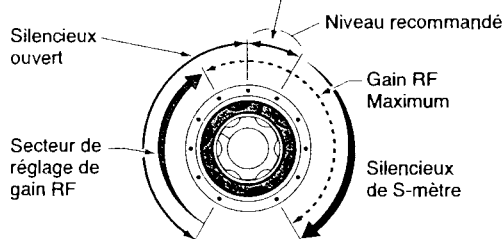
**• Commande réglée sur gain RF**

(Le circuit de silencieux est verrouillé ouvert. Modes SSB RTTY et CW uniquement)

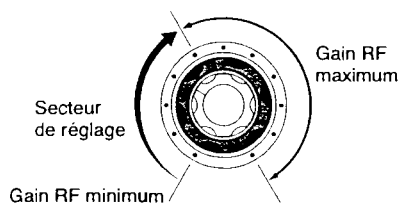
**• Commande réglée sur Silencieux**

(Le gain RF est verrouillé sur le réglage maximum.)

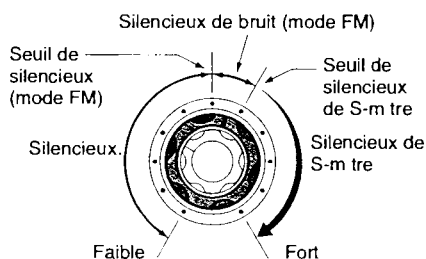

/// Du bruit peut être audible lors de la rotation du bouton de gain RF. Ce bruit, généré par l'élément DSP, n'est le signe d'aucun dysfonctionnement de l'appareil.

9 COMMANDE DE PUISSANCE RF [RF POWER]

Réglage sans à-coup de la puissance d'émission entre le minimum (5 W*) et le maximum (100 W*).

*Mode AM : 5 W à 40 W

**10 S/RF METRE (p. 31)**

Indique la force du signal en réception. Montre la puissance relative de sortie, les niveaux de ROS, d'ALC ou de compression en émission.

11 BOUTON DE MONITORAGE [MONITOR] (p. 70)

Surveille le signal IF émis.

- L'effet local en CW fonctionne indépendamment du réglage du bouton [MONITOR] en mode CW.
- Le témoin [MONITOR] de ce bouton s'allume en vert quand la fonction est activée.

12 TOUCHE COUPLEUR D'ANTENNE [TUNER] (p. 89)

➤ Appuyer brièvement pour activer ou désactiver (inhiber) le coupleur d'antenne.

➤ Appuyer pendant 1 sec. pour accorder l'antenne manuellement.

- Le témoin [TUNER] s'allume en rouge quand la fonction est activée ou clignote pendant l'accord manuel.
- Quand le coupleur n'arrive pas à accorder l'antenne le circuit d'accord est automatiquement désactivé au bout de 20 secondes.

■ Face avant (suite)

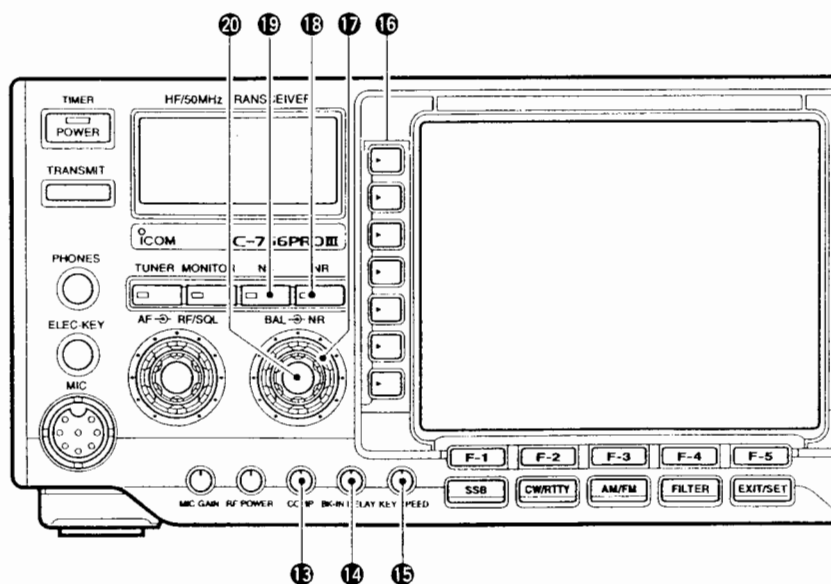

13 COMMANDE DE NIVEAU DE COMPRESSION [COMP] (p. 68)
Règle le niveau de compression de parole en SSB.

Le niveau de compression diminue. Le niveau de compression augmente.

14 COMMANDE DE DELAI DE SEMI BREAK-IN [BK-IN DELAY]
Règle le délai de commutation émission/réception en mode semi break-in CW.

Délai court pour manipulation rapide (2 points) Délai long pour manipulation lente (13 points)

15 COMMANDE DE VITESSE DE KEYSER ELECTRONIQUE CW [KEY SPEED] (p. 35)
Règle la vitesse du keyer électronique CW interne.
• 6 mots/minute (mini) à 60 mots/minute (maxi).

Lent Rapide
Vitesse de manipulation

16 TOUCHES MULTIFONCTIONS
Appuyer pour sélectionner les fonctions affichées à l'écran LCD à droite de ces touches.
• Les fonctions varient en fonction des conditions de fonctionnement.

ANT 1 ➔ Appuyer pour sélectionner alternativement le connecteur d'antenne ANT1 ou ANT2. (p. 88)
➔ Active ou désactive [RX ANT] (antenne de réception) par pression de 1 sec.
• Quand l'antenne de réception est activée, l'antenne connectée à [ANT1] ou [ANT2] est l'émission.

▨ Quand un transverter est utilisé, la fonction [ANT] de cette touche est remplacée par 'XVERT'.

METER Po ➔ Sélectionne l'échelle de mesure en cours d'émission : puissance RF (Po), SWR, ALC ou COMP. (p. 31)
➔ Appuyer pendant 1 sec. pour activer ou désactiver le multimètre électronique.

P. AMP OFF ➔ Sélectionne un des 2 préamplis de réception RF ou les ignore. (p. 57)
• "P. AMP1" active le préampli 10 dB.
• "P. AMP2" active le préampli haut gain 16 dB

✓ **Qu'est-ce que le préamplificateur ?**
Le préamplificateur amplifie les signaux reçus par le circuit frontal pour améliorer le rapport signal/bruit et la sensibilité. Sélectionner "P. AMP1" OU "P. AMP2" lors de la réception de signaux faibles.

ATT OFF ➔ Sélectionne ou ignore les atténuateurs 6, 12 ou 18 dB. (p. 57)

✓ **Qu'est-ce que l'atténuateur ?**
L'atténuateur empêche la distorsion d'un signal recherché par des signaux forts présents sur une fréquence proche de la fréquence de trafic ou par des champs magnétiques puissants comme ceux d'une station de radiodiffusion proche.



- ➔ Active ou sélectionne la constante de temps AGC rapide, moyenne ou lente. (p. 59)
 - "FAST" disponible uniquement en mode FM.
- ➔ Ouvre le menu de paramétrage AGC après une pression continue de 1 sec. (p. 59)

La constante de temps AGC est réglable de 0,1 à 8,0 sec. (selon le mode), ou peut être désactivée. Dans ce dernier cas le S-mètre ne fonctionne pas.

✓ Qu'est-ce que l'AGC ?

La commande AGC règle le gain du récepteur de sorte à produire un niveau constant de sortie audio, même lorsque la puissance du signal reçu varie pour cause de fading ou autre. Sélectionner le réglage "FAST" (rapide) pour la syntonisation et les réglages "MED" (moyen) ou "SLOW" (lent) en fonction des conditions de réception.



- ➔ Active ou désactive la fonction VOX dans les modes autres que CW (mode SSB, AM ou FM). (p. 66)
- ➔ Depuis un mode phonie, appuyer pendant 1 sec. pour ouvrir le mode de paramétrage de VOX. (p. 66)

✓ Qu'est-ce que la fonction VOX ?

La fonction VOX (émission commandée à la voix) passe en mode émission dès que l'opérateur parle dans le microphone, sans qu'il soit nécessaire d'appuyer sur la touche PTT et revient automatiquement en mode réception dès que l'opérateur cesse de parler.



- ➔ Sélectionne les modes semi break-in, full break-in, ou désactive le break-in en mode CW (p. 67).

✓ Qu'est-ce que la fonction break-in ?

La fonction break-in permet d'alterner les fonctions émission et réception en mode CW. Le mode full break-in (QSK) peut surveiller la réception des signaux en cours de manipulation.



- ➔ Active ou désactive le filtre RTTY en mode RTTY. (p. 45)
 - Quand le filtre RTTY est activé, la commande [TWIN PBT] fonctionne comme la commande de décalage de FI.
- ➔ En mode RTTY, appuyer pendant 1 sec. pour ouvrir le menu de paramétrage de filtre RTTY (p. 45)

✓ Qu'est-ce que le décalage FI ?

Le décalage de FI modifie automatiquement le centre de la bande passante de la fréquence intermédiaire pour rejeter les interférences. Cette fonction est uniquement pilotée par la commande interne [TWIN PBT].



- ➔ Active ou désactive le compresseur de parole en mode SSB (p. 68).
- ➔ Active le filtre d'émission étroit, moyen ou large après une pression continue de 1 sec.

✓ Qu'est-ce que le compresseur de parole ?

Le compresseur de parole compresse l'entrée audio de l'émetteur pour augmenter le niveau moyen de sortie audio, augmentant ainsi la puissance de l'émetteur en phonie. Cette fonction est très efficace pour les communications à longue distance ou par mauvaises conditions de propagation.



- ➔ Active ou désactive la fonction 1/4 en modes données SSB, CW et RTTY (p. 27)
 - La fonction 1/4 réduit le pas du vernier d'accord au 1/4 de la normale pour l'accord fin.
- ➔ En mode FM, active ou désactive le codeur de tonalité, la fonction silencieux de tonalité, et l'utilisation sans tonalité (p. 52, 53)
- ➔ Ouvre le menu de paramétrage de tonalité par pression de 1 sec. en mode FM. (p. 52, 53)

1

17 REGLAGE DE NIVEAU DE REDUCTION DE BRUIT [NR] (commande externe p. 65)

Règle le niveau de réduction de bruit quand la fonction est activée. Régler pour obtenir une audition optimale.

- Pour activer cette commande, activer le réducteur de bruit à l'avance (18).

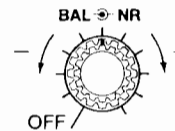

18 TOUCHE DE REDUCTEUR DE BRUIT [NR] (p. 65)

Appuyer pour activer ou désactiver la fonction.

- Le témoin [NR] de cette touche s'allume en vert quand la fonction est activée.

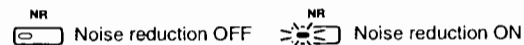

19 TOUCHE SUPPRESSEUR DE BRUIT [NB] (p. 64)

- ➔ Appuyer pour activer ou désactiver le suppresseur de bruit qui réduit les bruits d'impulsions tels que ceux générés par les systèmes d'allumage des automobiles. Cette fonction est inopérante en mode FM ou sur les bruits non impulsionsnels.
 - Le témoin [NB] de cette touche s'allume en vert quand la fonction est activée.

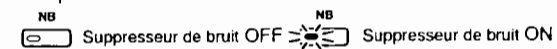

- ➔ Appuyer pendant 1 sec. pour ouvrir le mode réglage de niveau de suppresseur de bruit.

20 REGLAGE DE BALANCE [BAL] (commande interne, p. 63)

Règle la balance de sortie audio entre les fréquences d'afficheur principal et secondaire en mode double veille.

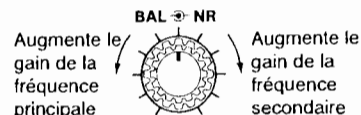

■ Face avant (suite)

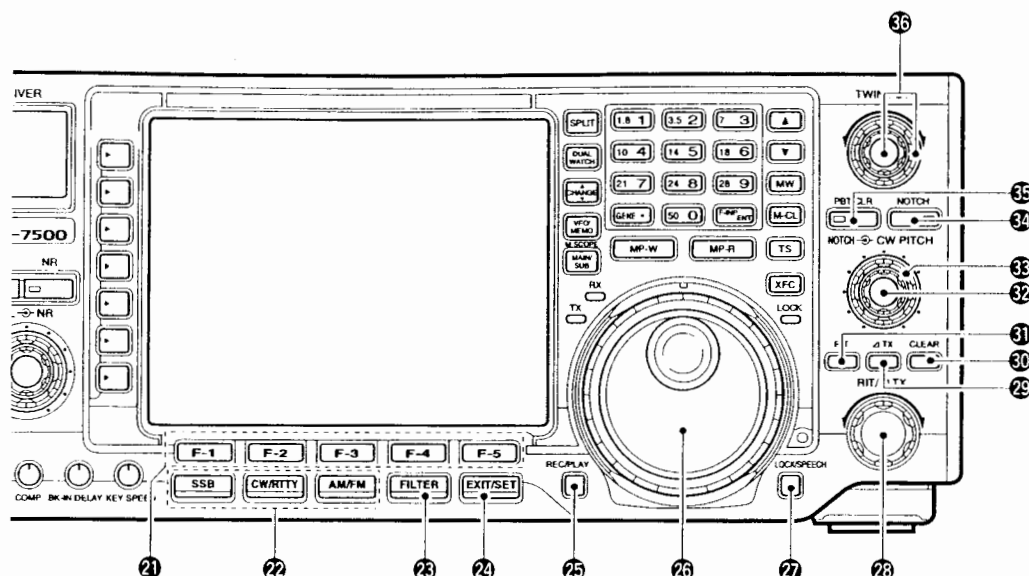

21 TOUCHES DE FONCTION CONTEXTUELLES [F-1] A [F-5]

Sélectionnent la fonction affichée au-dessus de chacune de ces touches à l'écran LCD.
 • Les fonctions varient selon le contexte opérationnel.

22 TOUCHES DE MODE

Sélectionnent le mode voulu. (p. 29)
 • Le mode sélectionné est indiqué par annonce vocale quand un UT-102 en option est installé. (pgs. 102, 105)

- SSB** ➤ Alterne la sélection des modes USB et LSB
 ➤ Sélectionne le mode données SSB (USB-D ou LSB-D) par pression de 1 sec. en mode BLU.
- CW/RTTY** ➤ Alterne la sélection des modes CW et RTTY
 ➤ Appuyer pendant 1 sec en mode CW pour alterner la sélection des modes CW et CW-R (CW inverse).
 ➤ Appuyer pendant 1 sec en mode RTTY pour alterner la sélection des modes RTTY et RTTY-R (RTTY inverse).
- AM/FM** ➤ Sélectionne alternativement les modes AM et FM.
 ➤ Appuyer pendant 1 sec pour en mode AM ou FM pour sélectionner le mode données AM/FM (AM-D, FM-D).

23 TOUCHE DE FILTRE [FILTER] (p. 61)

➤ Sélectionne un des 3 réglages de filtre IF.
 ➤ Appuyer pendant 1 sec pour ouvrir le menu de paramétrage de filtre.

24 COMMUTATEUR EXIT/SET [EXIT/SET]

➤ Permet de fermer un menu de paramétrage, etc.
 ➤ Appuyer pendant 1 sec pour ouvrir le menu de paramétrage. (p. 94)

25 TOUCHE REC/PLAY [REC/PLAY] (p. 73)

➤ Appuyer brièvement pour relire l'enregistrement contenu dans le canal mémoire audio R4.
 ➤ Appuyer pendant 1 sec. pour enregistrer le contenu du signal reçu dans le canal mémoire vocal R4 (max. 15 sec.).

26 VERNIER D'ACCORD (p. 25)

Modifie la fréquence affichée, sélectionne les briques de menus de paramétrage, etc.

27 TOUCHE VERROUILLAGE/PAROLE [LOCK/SPEECH]

➤ Appuyer brièvement pour activer ou désactiver le verrouillage du vernier d'accord. (p. 65)
 ➤ Appuyer pendant 1 seconde pour activer l'annonce vocale des indications du S-mètre et la fréquence de l'afficheur sélectionné quand un synthétiseur vocal UT-102 en option est installé. (p. 105)

28 COMMANDE CRIT/ΔTX [RIT/ΔTX] (p. 58, 69)

Décale la fréquence de réception et/ou d'émission sans modifier la fréquence d'émission et/ou de réception quand les fonctions RIT et/ou ΔTX sont activées.
 • Tourner le bouton dans le sens des aiguilles d'une montre pour augmenter la fréquence ou en sens inverse pour la diminuer.
 • L'échelle de décalage de fréquence est de ±9,999 par pas de 1 Hz (ou ±9,99 kHz par pas de 10 Hz).

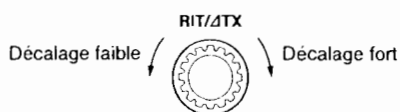

29 TOUCHE ΔTX [ΔTX] (p. 69)

- Active ou désactive la fonction ΔTX.
 - Utiliser la commande [RIT/ΔTX] pour modifier la fréquence ΔTX.
- Appuyer pendant 1 sec. pour ajouter le décalage de fréquence ΔTX à la fréquence de trafic.

✓ Qu'est-ce que la fonction ΔTX ?

La fonction ΔTX modifie la fréquence d'émission sans modifier la fréquence de réception. Elle est utile pour le fonctionnement en semi-duplex simple en mode CW, etc.

30 TOUCHE EFFACEMENT [CLEAR] (p. 58, 69)

- Appuyer pendant 1 sec. pour supprimer le décalage de fréquence RIT/ΔTX (réglage par défaut).
 - L'accélérateur de touche effacement (p. 103) permet d'en régler le temps de réponse (pression de 1 sec. ou pression brève).

31 TOUCHE RIT [RIT] (p. 58)

- Active ou désactive la fonction RIT.
 - Utiliser la commande [RIT/ΔTX] pour modifier la fréquence RIT.
- Appuyer pendant 1 sec. pour ajouter le décalage de fréquence RIT à la fréquence de trafic.

✓ Qu'est-ce que la fonction RIT ?

La fonction RIT (Accord pas-à-pas de la fréquence de réception) décale la fréquence de réception sans décaler la fréquence d'émission.

Cette fonction permet l'accord fin de la fréquence de réception de stations vous appelant sur une fréquence décalée ou l'écoute d'un signal audio avec une très légère modification de la voix, etc.

32 REGLAGE MANUEL DE FILTRE DE REJECTION DE BANDE [NOTCH] (commande interne, p. 64)

Modifie la fréquence en crête du filtre manuel de réjection de bande pour révéler un signal couvert par des interférences quand la fonction de filtre notch est activée.

- Fréquence centrale du filtre de réjection de bande :
 - SSB : de 0 Hz à 5100 Hz
 - CW : de -900 Hz + fréquence de tonalité CW à 4200 Hz + fréquence de tonalité CW.
 - AM : -5100 Hz à 5100 Hz

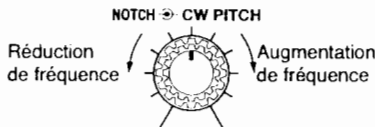

33 COMMANDE DE TONALITE CW [CW PITCH] (commande externe, p. 37)

Décale la tonalité CW audio en réception et la tonalité audio CW surveillée sans modifier la fréquence de trafic.

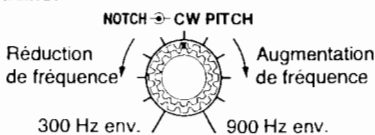

34 TOUCHE NOTCH [NOTCH] (p. 64)

- Commute la fonction notch entre auto, manuel et OFF en modes SSB et AM.
- En mode CW, active ou désactive la fonction notch manuelle.
- Active ou désactive la fonction notch automatique en mode FM..
 - "AN" apparaît quand le notch automatique est utilisé.
 - "MN" apparaît quand le notch manuel est utilisé.
 - Le témoin [NOTCH] de cette touche s'allume en vert quand la fonction est activée.



✓ Qu'est-ce que la fonction notch ?

La fonction notch élimine les tonalités de porteuse indésirables en mode CW ou AM tout en préservant la réponse audio de signal voulue. La fréquence de filtrage est réglée de sorte à éliminer effectivement les tonalités indésirables via le circuit DSP.

35 TOUCHE D'EFFACEMENT PBT [PBT CLR] (p. 60)

- Appuyer pendant 1 sec. pour effacer les réglages de PBT.
 - Le témoin [PBT CLR] de cette touche s'allume en vert quand la fonction est active.

36 COMMANDES DE LARGEUR DE BANDE PAS-SANTE [TWIN PBT]

Règle la "largeur de bande passante" de récepteur du filtre DSP. (p. 60)

- L'écran LCD affiche la largeur de bande passante et le décalage de fréquence.
- Appuyer sur [PBT CLR] pendant 1 sec. pour effacer les réglages quand la fonction n'est pas utilisée.
- L'échelle variable est réglée sur la moitié de la bande passante de filtre FI par pas de 25 Hz ou 50 Hz.
- Ces commandes fonctionnent comme une commande de décalage de FI en mode AM et quand le filtre RTTY est actif. Seule la commande interne fonctionne dans ce cas.

✓ Qu'est-ce que la commande PBT ?

La fonction générale PBT rétrécit la bande passante de la fréquence intermédiaire afin d'éliminer les parasites. Cet émetteur-récepteur utilise le circuit DSP pour la fonction PBT.

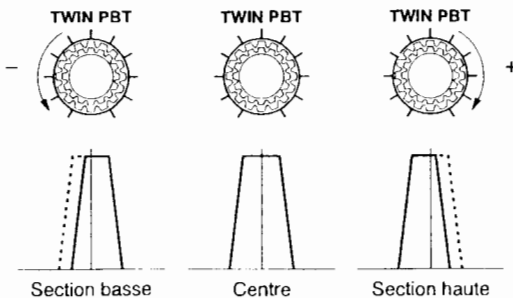
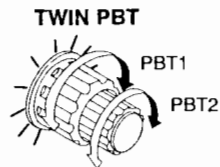

■ Face avant (suite)

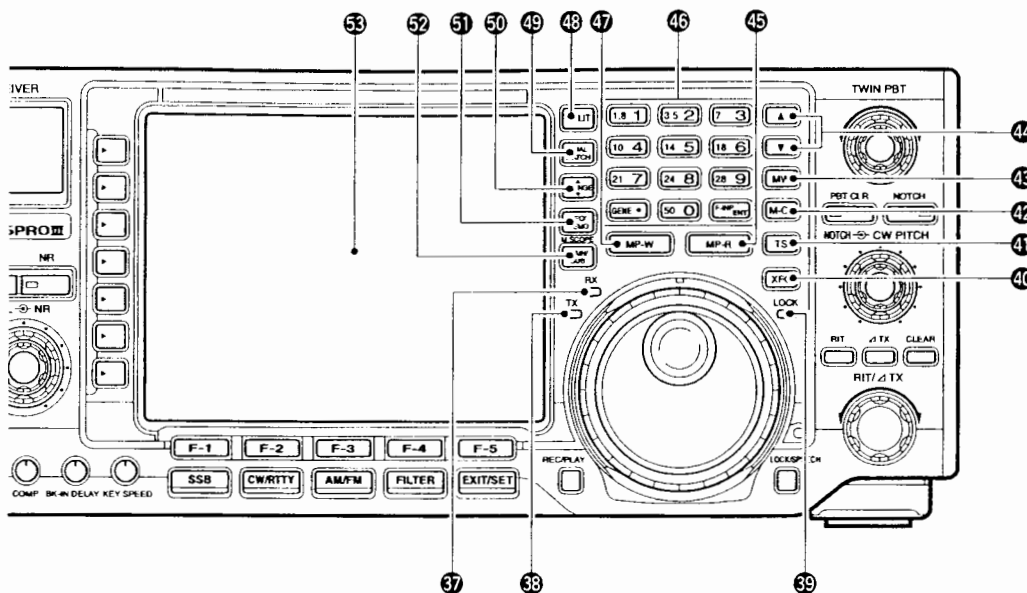

37 TEMOIN DE RECEPTION [RX]

S'allume en vert à la réception d'un signal ou quand le circuit de silencieux est ouvert.

38 TEMOIN D'EMISSION [TX]

S'allume en rouge en émission.

39 TEMOIN DE VERROUILLAGE [LOCK] (p. 65)

S'allume en rouge quand le verrouillage de vernier principal est activé.

40 TOUCHE DE CONTROLE DE FREQUENCE D'EMISSION [XFC]

Maintenir cette touche enfoncée pour afficher la fréquence d'émission quand le mode double fréquence est activé.

- Touche enfoncée, il est possible de changer la fréquence d'émission à l'aide du vernier principal, du clavier, de la touche de mémoire de bloc-notes ou des touches de défilement [▼] et [▲].
- En mode semi-duplex, la touche [XFC] déverrouille le vernier d'accord. (p. 100)

41 TOUCHE DE PAS D'ACCORD RAPIDE [TS] (p. 26)

- Active ou désactive le pas d'accord rapide.
 - Quand l'indicateur d'accord rapide est affiché, "▼," il est possible de modifier la fréquence selon un pas en kHz programmé.
 - Les pas d'accord rapides 0,1, 1, 5, 9, 10, 12,5, 20 et 25 kHz sont disponibles indépendamment pour chaque mode opérationnel.

- Appuyer pendant 1 sec. pour activer ou désactiver le pas d'accord 1 Hz quand la fonction accord rapide est désactivée

- L'indicateur 1 Hz apparaît sur les deux afficheurs et la fréquence est réglable par pas de 1 Hz.

- Appuyer pendant 1 sec. pour accéder au réglage du pas de syntonisation rapide quand la syntonisation rapide est activée.

42 TOUCHE EFFACEMENT MEMOIRE [M-CL] (p. 81)

Appuyer pendant 1 sec. en mode mémoire pour effacer le contenu du canal mémoire sélectionné

- Le canal devient un canal vierge.
- Cette touche est opérante en mode VFO.

43 TOUCHE D'ECRITURE MEMOIRE [MW] (p. 79)

Appuyer pendant 1 sec. pour enregistrer la fréquence et le mode de trafic de l'afficheur sélectionné dans le canal mémoire affiché.

- Fonction disponible en mode VFO et en mode mémoire.

44 TOUCHES DEFILEMENT MEMOIRE [▲]/[▼] (p. 77)

➤ Sélectionne le numéro de canal mémoire pour l'afficheur sélectionné.

- Les canaux mémoire peuvent être sélectionnés en mode VFO comme en mode mémoire.

➤ Sélection directe du canal mémoire voulu par pression sur la touche [(F-INP)ENT] et sur le numéro de canal.

45 TOUCHE LECTURE BLOC MEMO [MP-R] (p. 82)

Chaque pression active la fréquence et le mode de trafic enregistrés dans un des 5 (ou 10) blocs mémoire en commençant par l'enregistrement le plus récent.

- Le nombre de blocs mémoire est extensible de 5 à 10 via le menu de paramétrage (p. 102)

Indicateur d'accord rapide

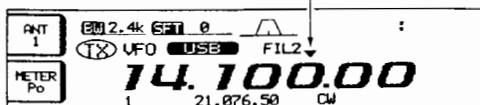

46 CLAVIER

- Appuyer sur une touche pour sélectionner la bande de trafic.
 - [GENE] sélectionne la bande à couverture générale.
- Appuyer 2 ou 3 fois sur la même touche pour activer les autres fréquences empilées dans la bande. (p. 24)
Le triple registre de bande Icom enregistre 3 fréquences dans chaque bande.
- Appuyez sur [F-INP] pour saisir une fréquence ou appeler un canal mémoire au clavier. Terminer la saisie avec [(F-INP)ENT] ou [▲]/[▼] (p. 25, 77)
 - Par exemple, la séquence de saisie de la fréquence 14,195 MHz est :
[(F-INP)ENT] [1] [4] [*] [1] [9] [5] [(F-INP)ENT].

47 TOUCHE ECRITURE BLOC MEMOIRE

- [MP-W]** (p. 82)
Programme la fréquence et le mode de trafic sélectionnés dans un bloc mémoire.
- Les 5 enregistrements les plus récents restent enregistrés en mémoire.
 - Appuyer simultanément sur les touches [MP-W] et [XFC] pour programmer la fréquence d'émission.
 - Le nombre de blocs mémoire peut être étendu de 5 à 10. (p. 102)

48 TOUCHE SEMI-DUPLEX [SPLIT] (p. 71)

- Active ou désactive la fonction semi-duplex.
- Appuyer pendant 1 seconde pour activer la double veille et égaliser la fréquence de l'afficheur secondaire sur celle de l'afficheur principal en mode autre que FM (fonction semi-duplex rapide).
 - La fréquence décalée est établie à partir de la fréquence de l'afficheur principal en mode FM. (p. 52, 100)
 - La fonction semi-duplex rapide peut être désactivée via le menu de paramétrage. (p. 100)
- Active la fonction semi-duplex et décale la fréquence de l'afficheur secondaire après réglage de la valeur de décalage (± 4 MHz par pas de 1 kHz).

49 TOUCHE DOUBLE VEILLE [DUALWATCH] (p. 63)

- Active ou désactive la fonction double veille.
- Appuyer pendant 1 seconde pour activer la double veille et égaliser la fréquence de l'afficheur secondaire sur celle de l'afficheur principal (fonction double veille rapide)
 - La fonction double veille rapide peut être désactivée via le mode paramétrage. (p. 98)

50 COMMUTATEUR MAIN/SUB [CHANGE]

- Appuyer sur la touche pour commuter les fréquences et modes indiqués entre l'afficheur principal et le secondaire.
 - En mode semi-duplex, passe de la fréquence d'émission à la fréquence de réception. (p. 71)
- Egalise la fréquence de l'afficheur secondaire sur celle de l'afficheur principal après une pression continue de 1 sec.

51 TOUCHE VFO/MEMOIRE [VFO/MEMO]

- Sélectionne alternativement le mode de réglage des fréquences affichées entre VFO (oscillateur variable) et mémoire. (p. 23, 77)
- Appuyer pendant 1 sec. pour transférer le contenu de la mémoire vers le VFO. (p. 80)

52 TOUCHE MAIN/SUB•M.SCOPE [MAIN/SUB•M.SCOPE]

- Appuyer brièvement pour sélectionner l'accès à l'afficheur principal ou secondaire. (p. 23)
 - La fréquence de l'afficheur secondaire est affichée en police vectorisée ou à points. L'afficheur secondaire est actif uniquement en mode semi-duplex ou en double veille.
- Appuyer pendant 1 sec. pour afficher ou masquer la fenêtre mini-scope. (p. 55)
 - La fenêtre mini-scope peut être affichée simultanément à une autre fenêtre utilitaire, mémoire ou paramétrage par exemple.

53 ECRAN LCD (Voir détails p. 9.)

- Affiche la fréquence de trafic, les menus de touches de fonction, la fenêtre oscilloscope, la fenêtre canal mémoire, les menus de paramétrage, etc.

■ Ecran LCD

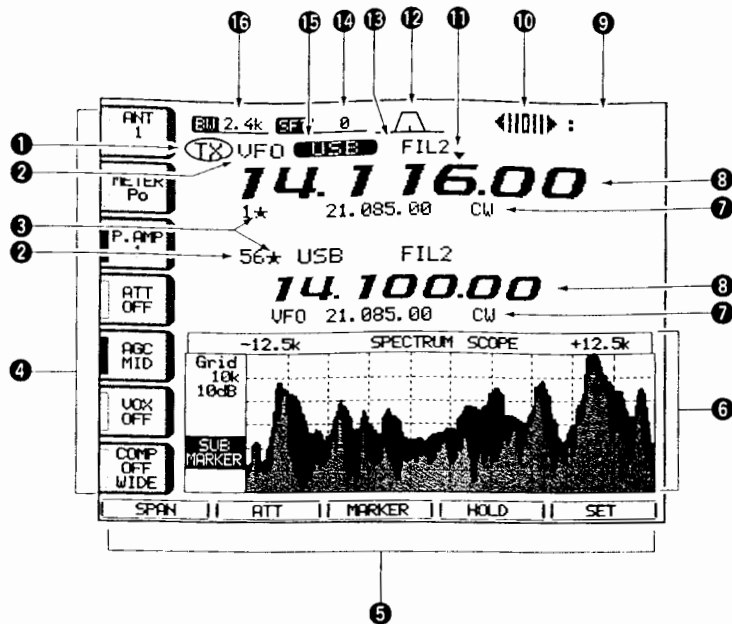

- 1 INDICATEUR D'EMISSION TX**
Signale l'affichage de la fréquence d'émission.
- 2 AFFICHAGE CANAL MEMOIRE/VFO**
(p. 23, 77)
Affiche le mode VFO ou le numéro de canal sélectionné.
- 3 INDICATEUR DE SELECTION DU CANAL MEMOIRE** (p. 86)
Signale que le canal mémoire affiché est un canal mémoire sélectionné pour le balayage sélectif.
- 4 GUIDE DE TOUCHE MULTIFONCTIONS**
Indique la fonction en cours de chacune des touches contextuelles multifonctions.
- 5 INDICATEUR DE LA VALEUR DES TOUCHES MULTIFONCTIONS**
Indique la fonction en cours de chacune des touches de fonction contextuelles ([F-1] à [F-5]).
- 6 ECRAN MULTIFONCTIONS** (p. 10)
Affiche les fenêtres multimètre numérique, oscilloscope, enregistreur vocal, canal mémoire, balayage, mémoire manipulateur, décodeur RTTY, sélection filtre FI ou menu de paramétrage, etc.
- 7 AFFICHAGE CANAL MEMOIRE** (p. 77)
➔ Affiche les données du canal mémoire sélectionné en mode VFO.
➔ Affiche les données du VFO en mode mémoire.
- 8 AFFICHAGE DES FREQUENCES** (p. 25)
Affiche la fréquence de trafic.
• Les caractères vectoriels sont utilisés pour l'afficheur non actif.
- 9 AFFICHAGE HORLOGE** (p. 92)
Affiche l'heure actuelle.
• Possibilité d'afficher deux heures différentes.
- 10 INDICATEUR D'ACCORD RTTY** (p. 47)
Affiche le niveau d'accord en mode RTTY.
- 11 INDICATEUR D'ACCORD RAPIDE** (p. 26)
Indique que la fonction d'accord à pas rapide est activée.
- 12 INDICATEUR DE LARGEUR DE BANDE PASSANTE** (p. 60, 61)
Affichage graphique de la largeur de bande passante pour l'utilisation du double PBT et de la fréquence centrale pour le décalage de FI.
- 13 INDICATEUR DE FILTRE FI** (p. 61)
Indique le numéro de filtre FI sélectionné
- 14 INDICATEUR DE DECALAGE DE FREQUENCE** (p. 60)
Affiche le décalage de fréquence du filtre FI.
- 15 INDICATEUR DE MODE** (p. 29)
Indique le mode sélectionné.
- 16 INDICATEUR DE LARGEUR DE BANDE PASSANTE** (p. 61)
Indique la largeur de bande passante du filtre FI.

Architecture du menu d'écran

Les écrans ci-dessous peuvent être affichés à partir de l'écran de démarrage. Sélectionner l'écran souhaité à l'aide du diagramme suivant.

Pour revenir à l'écran de démarrage, appuyer plusieurs fois sur la touche [EXIT/SET]. Voir p. 944 pour la composition d'écran en mode paramétrage

• Ecran de démarrage

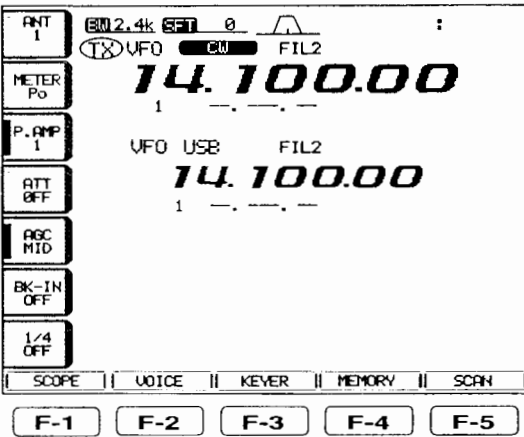

• Ecran oscilloscope (p. 45)

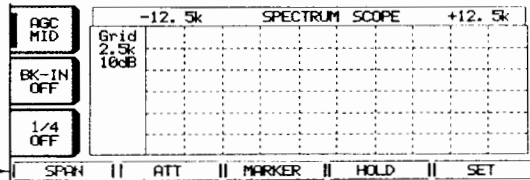

• Ecran d'enregistrement vocal (p. 38)

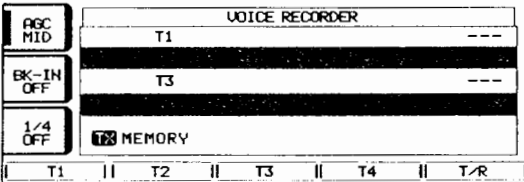

• Ecran canal mémoire (p. 52)

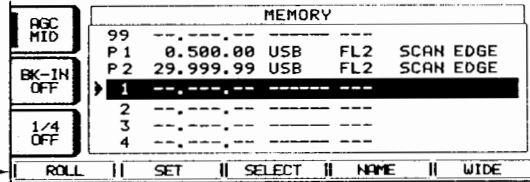

• Ecran mémoire manipulateur (Mode CW : p. 43)

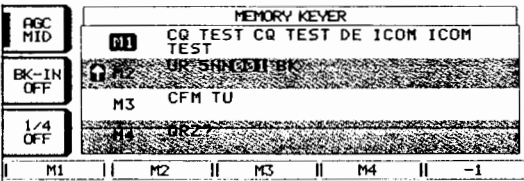

• Ecran balayage programmé (Mode VFO : p. 58)

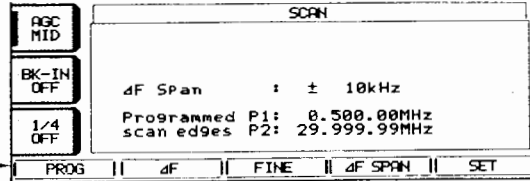

• Ecran décodeur RTTY (Mode RTTY : p. 42)

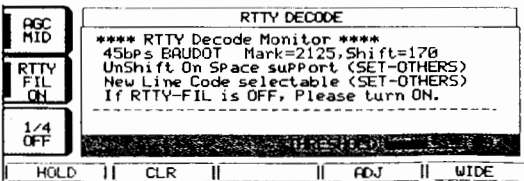

• Ecran mémoire balayage (Mode mémoire : p. 59)

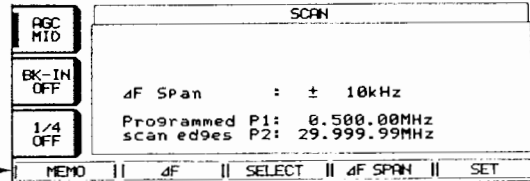

■ Face arrière

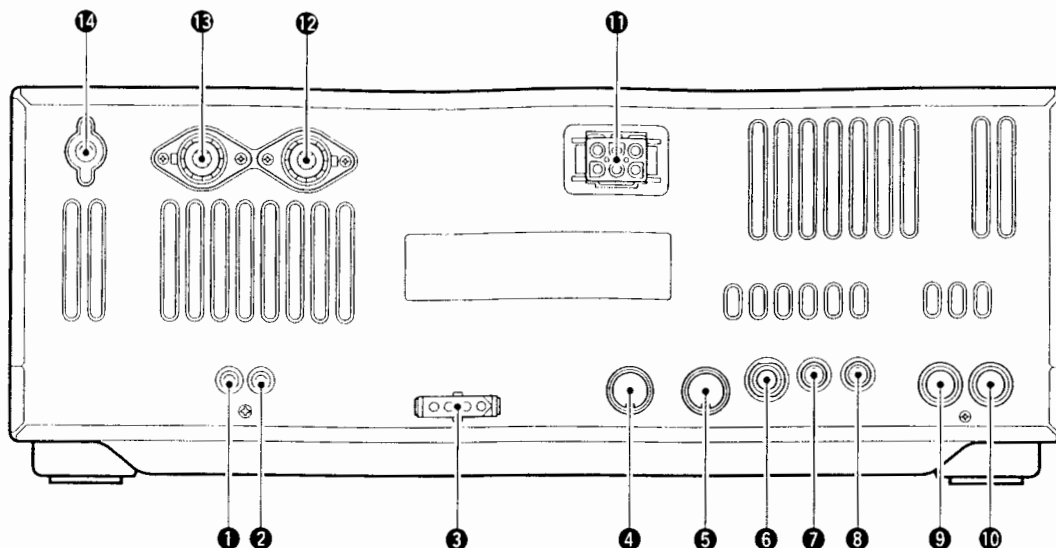

- 1 CONNECTEUR DE TRANSVERTER [XVERT]** (p. 18)
Connecteur E/S pour transverter externe. Activé par la tension appliquée à la broche 6 de [ACC(2)].
- 2 CONNECTEUR ANTENNE DE RECEPTION [RX ANT]** (p. 15)
Pour la connexion d'une antenne 50 Ω à couverture générale avec connecteur RCA.
- 3 CONNECTEUR DE COUPLEUR D'ANTENNE [TUNER]** (p. 15)
Pour la connexion du câble d'un coupleur automatique d'antenne AH-4 HF/50 MHz ou AH-3 HF en option.
- 4 CONNECTEUR ACCESSOIRE 1 [ACC(1)]**
- 5 CONNECTEUR ACCESSOIRE 2 [ACC(2)]**
Pour le raccordement d'appareils externes : amplificateur linéaire, sélecteur ou coupleur automatique d'antenne, TNC pour communication de données, etc.
• Voir p.20 les informations sur la prise.
- 6 CONNECTEUR MANIPULATEUR SIMPLE [KEY]** (p. 14)
Pour le raccordement d'un manipulateur simple ou d'un keyer électronique externe avec jack standard 1/4".
• Le connecteur [ELEC-KEY] sur la face avant est utilisable avec un manipulateur morse ou un générateur de télégraphie électronique. Désactiver le manipulateur électronique interne via le paramétrage manipulateur (p. 43).
- 7 CONNECTEUR DE TELECOMMANDE CI-V [REMOTE]** (p. 110)
➤ Conçu pour le raccordement d'un micro-ordinateur pour la télécommande des fonctions émission/réception.
➤ Utilisé pour le fonctionnement émission-réception avec un autre récepteur ou émetteur-récepteur CI-V Icom.
- 8 CONNECTEUR HAUT-PARLEUR EXTERNE [EXT SP]** (pgs. 15, 116)
Pour haut-parleurs 4 à 8 Ω.
- 9 CONNECTEUR ENTREE ALC [ALC]** (p. 17)
Pour la connexion à la sortie ALC d'un amplificateur linéaire non Icom.
- 10 CONNECTEUR DE COMMANDE D'EMISSION [SEND]** (p. 18)
Relié à la masse en cours d'émission pour commander un appareil externe comme un amplificateur linéaire.
• Capacité maximale 0,5 A sous 16 V CC
- 11 PRISE ALIMENTATION CC [DC 13.8V]** (p. 16)
Pour le raccordement à une alimentation 13,8 V via le câble d'alimentation CC fourni d'origine (réf. OPC-025D).

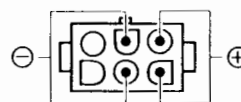
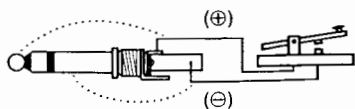

Vue face arrière

En cas d'emploi d'un manipulateur électronique externe, veiller à ce que la baisse de tension qu'il provoque en fonctionnement reste inférieure à 0,4 V.

12 CONNECTEUR D'ANTENNE 1 [ANT1]**13** CONNECTEUR D'ANTENNE 2 [ANT2] (p. 13 et 14)

Pour le raccordement d'une antenne 50 W avec connecteur PL-259.

Si l'installation comprend un coupleur automatique d'antenne HF/50 AH-4 ou HF AH-3, le raccorder au connecteur [ANT1]. Le coupleur d'antenne interne est activé pour le connecteur [ANT2] et désactivé pour [ANT1] lors de la connexion d'un coupleur AH-4 ou AH-3.

14 BORNE DE MISE A LA TERRE [GND] (p. 13 et 14)

Relier cette borne à la terre pour éviter les risques d'électrocution, les parasites TV, les parasites radio et autres problèmes.

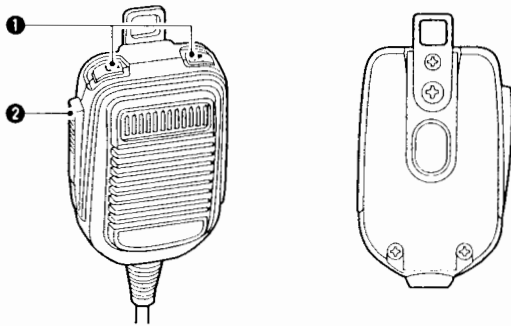
1**Microphone (HM-36)****1** TOUCHES DE DEFILEMENT UP/DOWN [UP]/[DN]

Modifie la fréquence ou le canal mémoire actif pour l'afficheur sélectionné.

- Exercer une pression continue pour faire défiler les fréquences ou les numéros de canaux mémoire.
- Appuyer simultanément sur la touche [XFC] pour piloter la fréquence d'émission en mode semi-duplex.
- Les touches [UP] et [DN] peuvent fonctionner comme un levier manipulateur fictif. Réglage via le menu de paramétrage manipulateur (p. 43).

2 TOUCHE PTT

Exercer une pression continue pour émettre, relâcher la touche pour recevoir.

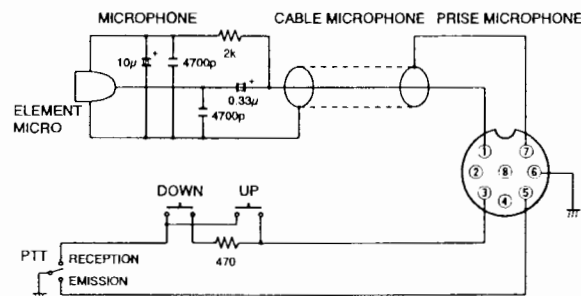
SCHEMA DU MICROPHONE HM-36

■ Déballage

Faire immédiatement toutes les réserves nécessaires auprès du transporteur ou de votre distributeur en cas de dommages constatés au déballage. Conserver l'emballage d'origine.

Voir en page 1 la description et le diagramme des accessoires livrés d'origine avec l'IC-756PROIII.

■ Choix d'un emplacement

Sélectionner un emplacement garantissant une circulation d'air suffisante, à l'abri de la chaleur extrême, du froid et de toutes sources de vibration et situé à distance de tout téléviseur, d'éléments d'antenne TV et d'autres sources de radiations électromagnétiques.

Un pied support réglable situé sous la face inférieure, permet de régler l'inclinaison de l'appareil au premier ou au deuxième cran sur un plan horizontal en fonction des conditions d'utilisation.

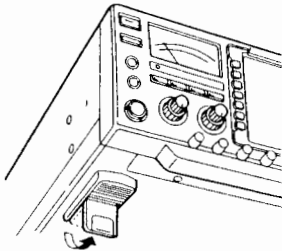

■ Mise à la terre

Pour éviter tout risque d'électrocution et protéger l'installation des parasites TV (TVI) ou radio (BCI) et autres problèmes, il est recommandé de raccorder l'émetteur-récepteur à la terre via le connecteur GROUND sur la face arrière de l'appareil.

Pour améliorer l'efficacité de la mise à la terre, utiliser un fil de forte section ou une tresse large aussi courte que possible pour raccorder la prise [GND] à la terre.

⚠ DANGER : Pour écarter tout risque d'explosion ou d'électrocution, **NE JAMAIS** raccorder le connecteur [GND] à une conduite de gaz ou à une ligne électrique.

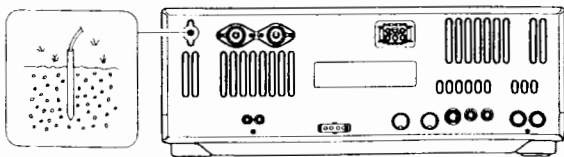



■ Connexion de l'antenne

Avec la sensibilité et la puissance d'émission, l'antenne est un élément essentiel de la qualité des transmissions radio. Choisir une (des) antenne(s) et un câble 50 W. Un rapport d'ondes stationnaires (ROS) de 1,5:1 ou inférieur est recommandé pour la bande de fréquence choisie. De toute évidence, le câble de la ligne d'antenne est un câble coaxial.

Si le système ne comprend qu'une seule antenne, il faut la raccorder au connecteur [ANT1].

⚠ ATTENTION : Protéger l'émetteur-récepteur de la foudre à l'aide d'un parafoudre.

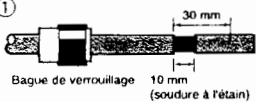
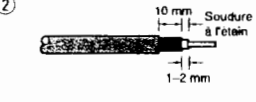
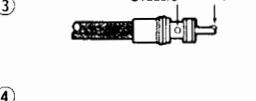
MONTAGE D'UN CONNECTEUR PL-259

- ①  Faites glisser la bague de verrouillage sur le câble. Dénudez puis étamez le câble.
- ②  Dénudez le câble comme illustré ci-contre. Etamez le conducteur central.
- ③  Glissez le corps du connecteur sur le câble et soudez-le.
- ④  Vissez la bague de verrouillage sur le corps du connecteur.

30 mm = 9/8" 10 mm = 3/8" 1-2 mm = 1/16"

Le ROS

Chaque antenne est accordée pour une gamme de fréquence et une bande passante spécifiques et tout dépassement des limites de cette bande passante peut provoquer une augmentation significative du rapport d'ondes stationnaire (ROS). Quand le ROS dépasse le seuil de 2,0:1, la puissance de l'émetteur-récepteur chute automatiquement afin de protéger les transistors de sortie. Dans ce cas, il est recommandé d'installer un coupleur d'antenne en option pour harmoniser l'impédance de l'antenne et celle de l'émetteur-récepteur. Un ROS faible garantit un rayonnement maximal de la puissance d'émission par l'antenne même si le circuit passe par un coupleur d'antenne. L'IC-756PROIII est doté d'un ROS mètre (SWR) permettant la surveillance permanente du ROS de l'antenne.

■ Connexions requises

• Face avant

2

MANIPULATEUR CW

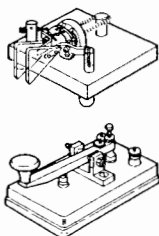

Vous pouvez utiliser un manipulateur externe quand le manipulateur électronique interne a été désactivé via le menu de paramétrage de manipulateur. (p. 43)



MICROPHONES (p. 84)

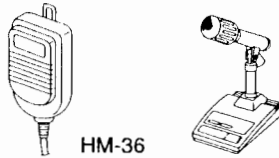

HM-36 SM-20

• Face arrière

ANTENNE 1, 2 (p. 14)
 [Exemple]: ANT1 pour les bandes 1.8 à 18 MHz
 ANT2 pour les bandes 21 à 50 MHz

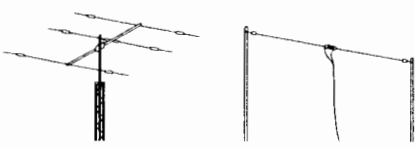

ALIMENTATION STABILISEE CC (p. 17)

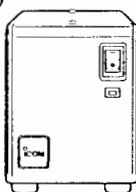

PS-125

TERRE (p. 14)

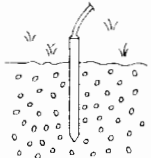

Utilisez un câble de la plus forte section ou un feuillard le plus large possible avec une connexion la plus courte possible.
 La mise à la terre évite les électrocutions, les parasites TV et autres problèmes.

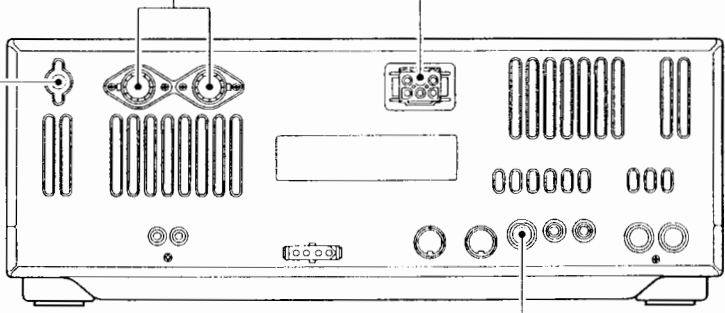

MANIPULATEUR SIMPLE

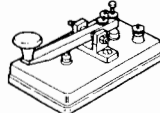

■ Connexions avancées

• Face avant

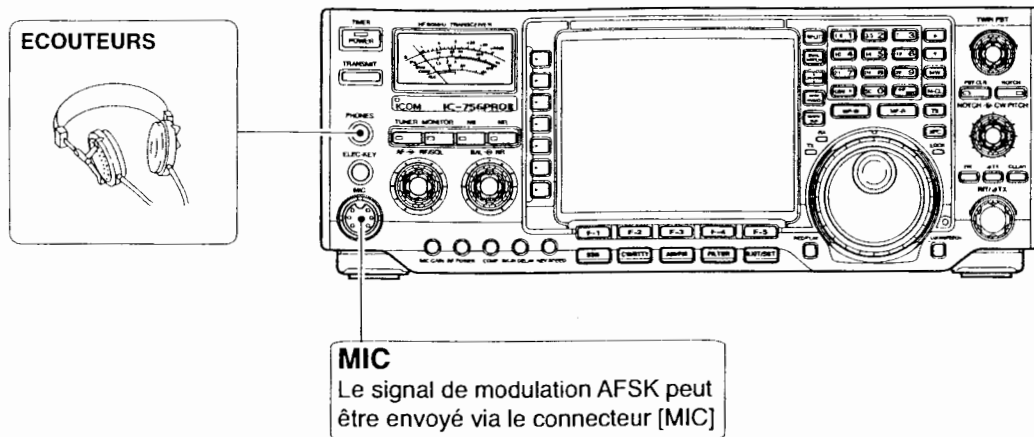

• Face arrière

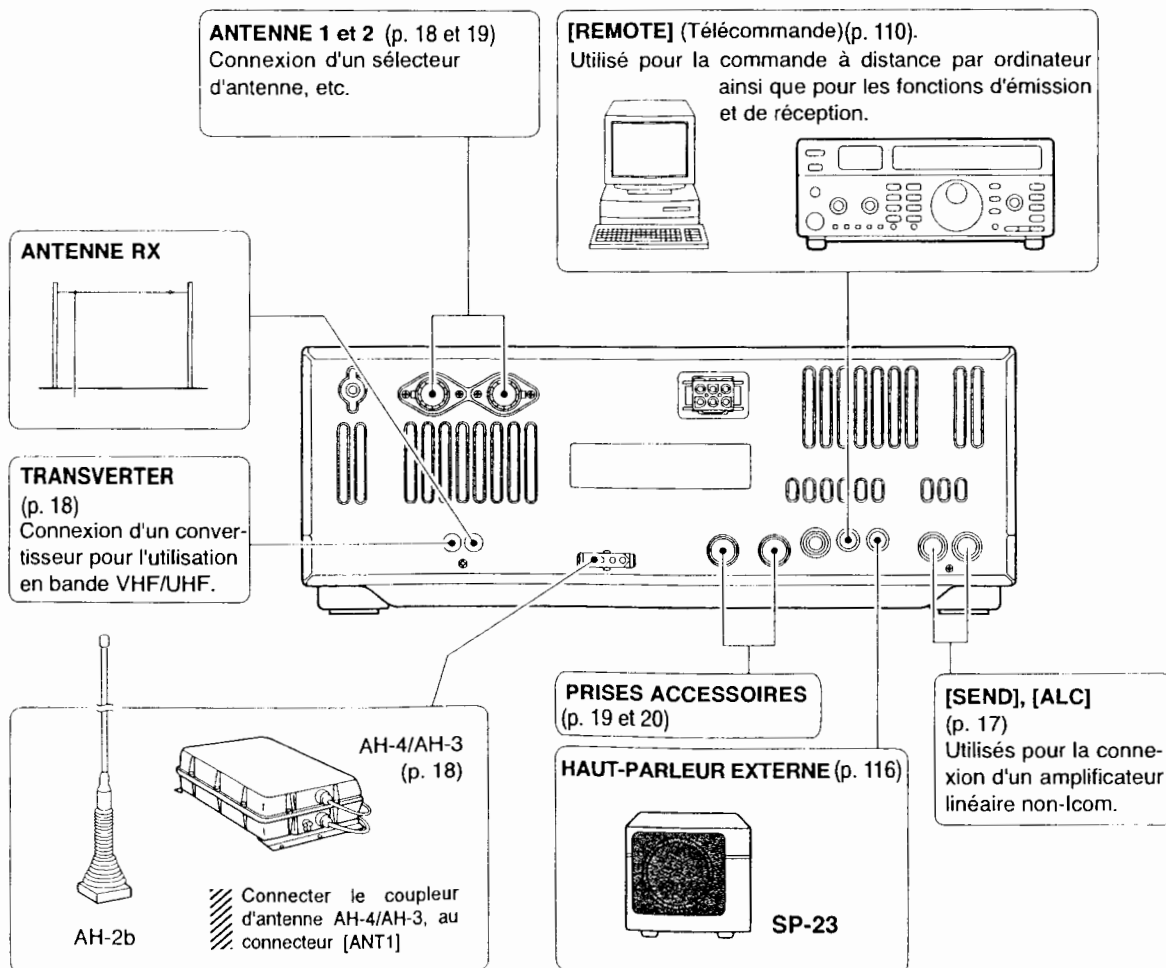

■ Connexion de l'alimentation

Utiliser l'alimentation CC stabilisée 25 A PS-125 en option pour raccorder l'émetteur-récepteur au secteur CA comme illustré ci-dessous.

ATTENTION : Procéder aux vérifications suivantes avant de connecter le câble d'alimentation.

- Commande [POWER] sur OFF (éteint).
- Tension d'alimentation comprise entre 12 et 15 V (à vérifier lors de l'utilisation d'une alimentation qui n'est pas un modèle Icom).
- Polarité correcte du câble d'alimentation :

Conducteur rouge :	borne positive ⊕
Conducteur noir :	borne négative ⊖

CONNEXION DE L'ALIMENTATION CC PS-125

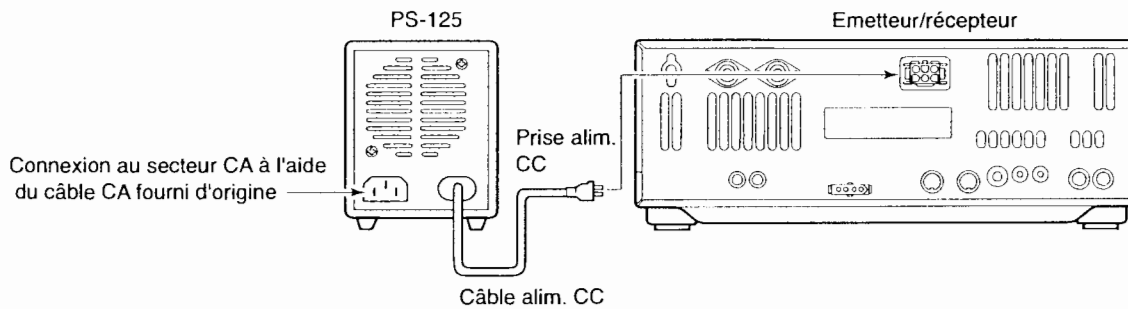

CONNEXION D'UNE ALIMENTATION CC

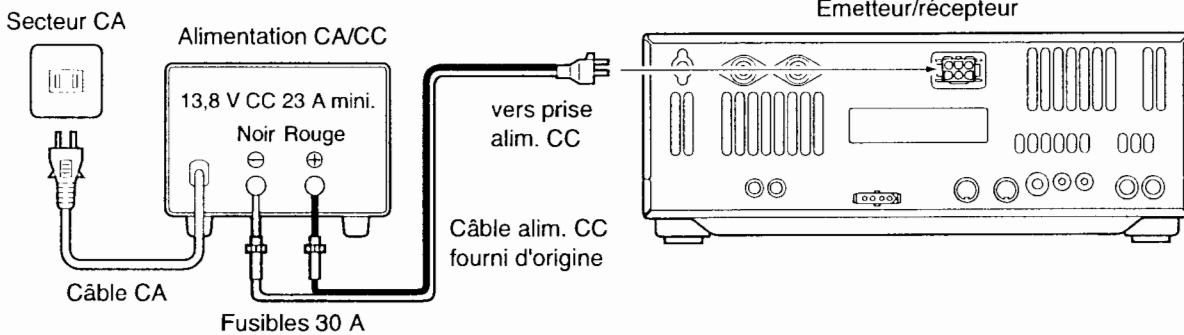

CONNEXION D'UNE BATTERIE DE VEHICULE

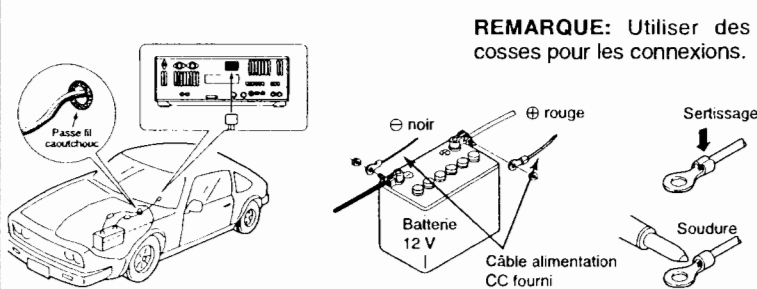

⚠ DANGER ! NE JAMAIS RACCORDER l'IC-756PROIII à une batterie sans les fusibles CC fournis, au risque de provoquer un incendie.

NE JAMAIS RACCORDER directement l'IC-756PROIII à une batterie 24 V.

IMPORTANT ! Des informations importantes relatives à l'installation dans un véhicule des émetteurs-récepteurs mobiles Icom sont disponibles auprès des revendeurs agréés.

■ **Connexion d'un amplificateur linéaire** Utiliser le connecteur [ANT1] pour la connexion d'un amplificateur linéaire.

CONNEXION DE L'AMPLIFICATEUR LINEAIRE IC-PW1 ou EURO

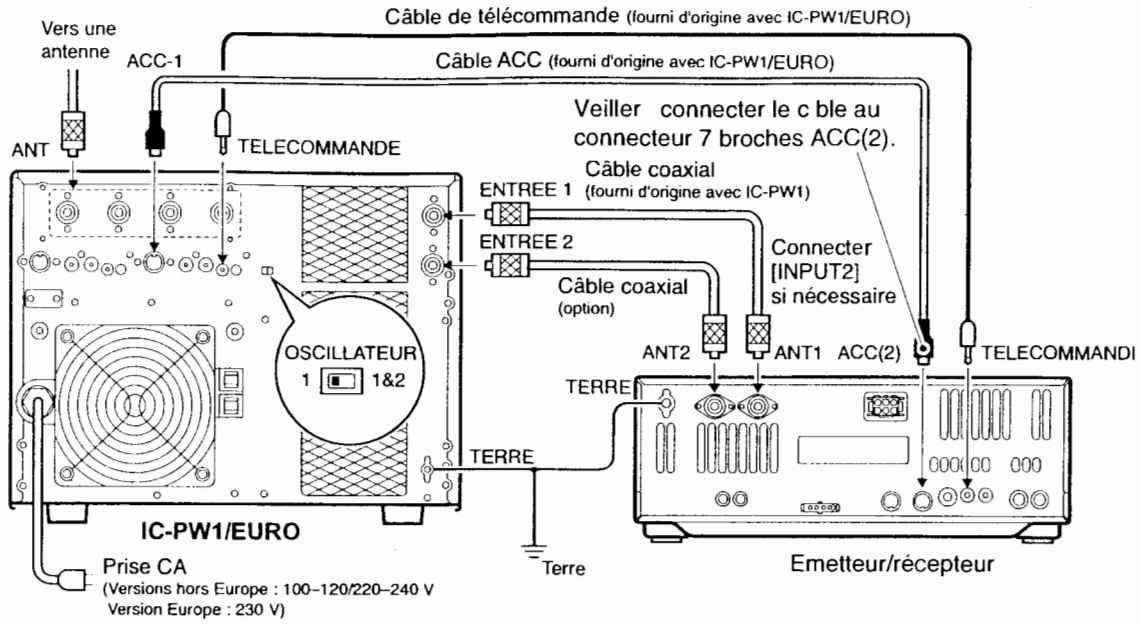

⚡ Eteindre le coupleur d'antenne pendant l'accord du coupleur de l'IC-PW1/EURO.

CONNEXION D'UN AMPLIFICATEUR LINEAIRE AUTRE QU'UN MODELE ICOM

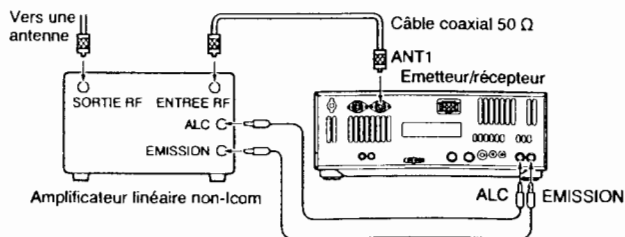

⚠ ATTENTION :

Régler la puissance de sortie de l'émetteur-récepteur et la sortie ALC de l'amplificateur linéaire conformément aux instructions du manuel utilisateur de ce dernier.

Le niveau d'entrée ALC doit être compris entre 0 et -4 V et l'émetteur-récepteur n'accepte pas de tension positive. Des réglages non assortis de la puissance RF et de l'ALC peuvent provoquer un incendie ou la destruction de l'amplificateur linéaire.

Les caractéristiques du relais d'émission (SEND) sont 0,5 A sous 16 V CC. En cas de dépassement de ce niveau, il faut employer un relais externe plus puissant.

Connexion d'un coupleur d'antenne externe

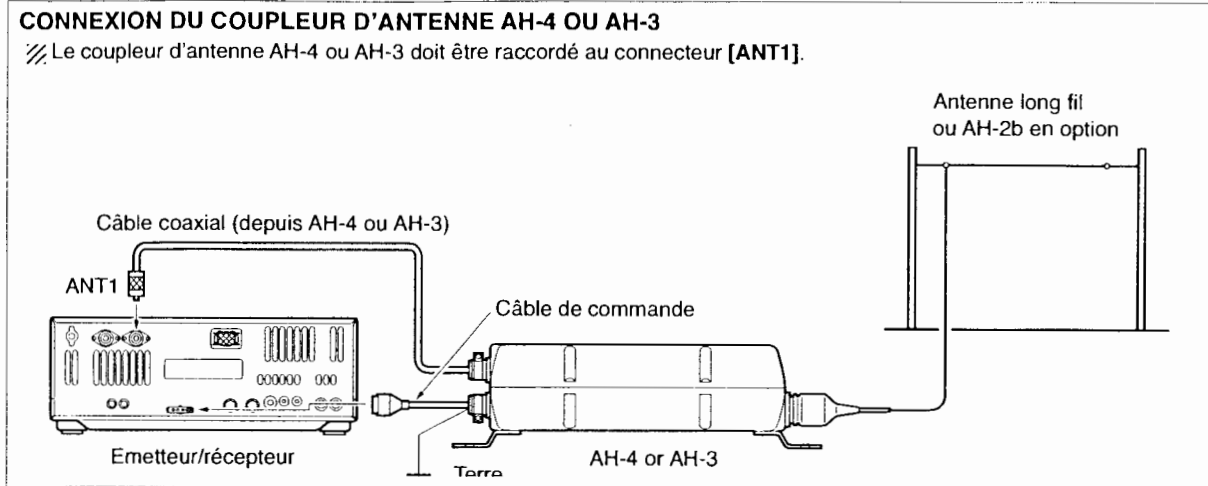

2

■ Connecteur de transverter

Quand une tension de 2 à 13,8 V est appliquée à la borne 6 du connecteur [ACC(2)], le connecteur [XVERT] est activé pour le fonctionnement d'un transverter et les connecteurs d'antenne ne reçoivent ni ne transmettent plus aucun signal (p. 20).

En réception, le connecteur [XVERT] peut être activé comme terminal d'entrée pour un transverter externe.

En émission, le connecteur [XVERT] émet les signaux de la fréquence affichée à -20 dBm (22 mV) comme signaux pour un transverter externe.

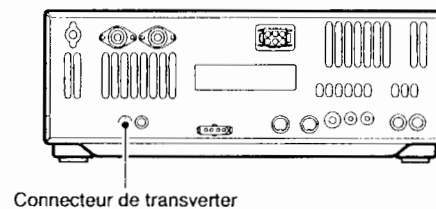

Connecteur de transverter

■ CONNECTEUR DE MICROPHONE

(Vue sur face avant)

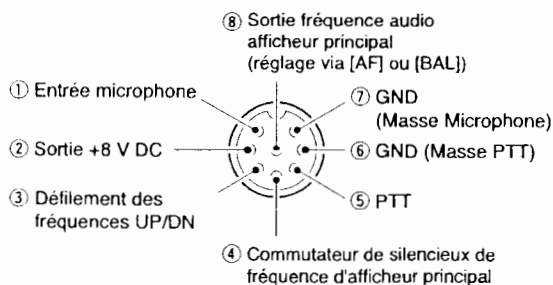

MIC	FONCTION	DESCRIPTION
②	sortie +8 V CC	Max. 10 mA
③	Défilement Fréquence +	Masse
	Défilement Fréquence -	Masse 470 Ω
④	Silencieux ouvert	Niveau "Low"
	Silencieux fermé	Niveau "High"

ATTENTION : NE PAS RELIER la broche n°2 à la terre au risque d'endommager le régulateur de tension interne 8V

REMARQUE : La tension CC est appliquée à la broche n°1 pour le fonctionnement du microphone. Tenir compte de cette caractéristique lors de l'utilisation d'un microphone autre que Icom.

■ Connexions FSK et AFSK (SSTV)

Voir le diagramme ci-dessous pour la connexion à un terminal, un TNC ou un convertisseur à balayage.

Utilisation en mode RTTY :

Des réglages de filtre étroit peuvent bloquer les signaux RTTY.

Veiller à sélectionner les réglages appropriés de filtre FI correspondants à la largeur du signal (p.61).

Connexion FSK (RTTY)

Utiliser le mode RTTY pour le trafic.

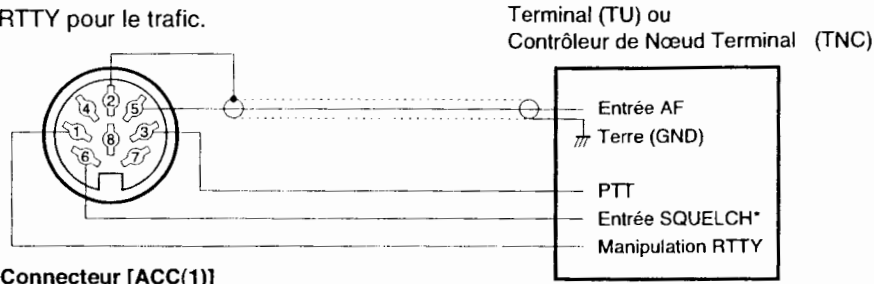

* Connecter la ligne SQUELCH si nécessaire.

Connexions AFSK et SSTV

Utiliser le mode SSB pour le trafic.

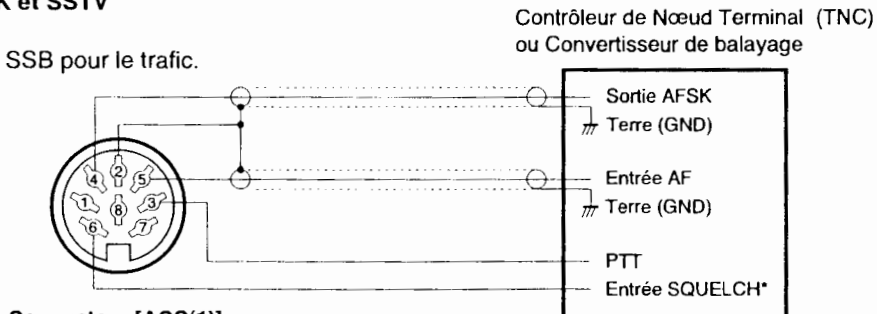

* Connecter la ligne SQUELCH si nécessaire.

Connexions AFSK et SSTV via le connecteur de microphone

Utiliser le mode SSB or FM pour le trafic.

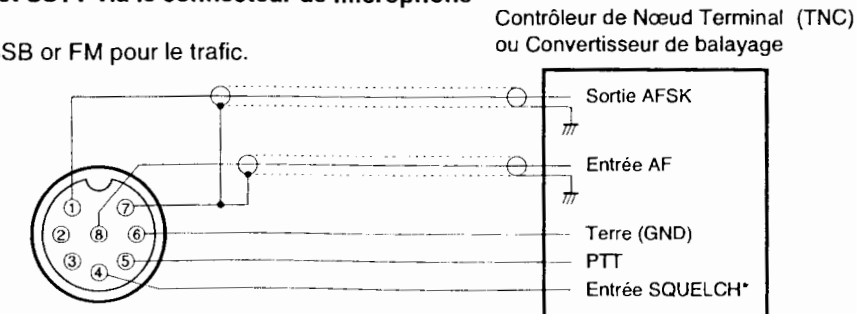



* Connecter la ligne SQUELCH si nécessaire.

/// Pour le raccordement au connecteur [MIC], il est nécessaire de régler les commandes [MIC GAIN] et [AF].

CONNECTEUR D'ACCESSOIRES

2

ACC (1)	Broche	NOM	DESCRIPTION	CARACTERISTIQUES
 <p>Vue face arrière</p>	1	RTTY	Commande les manipulations en mode RTTY	Niveau "High" : > 2.4 V Niveau "Low" : < 0.6 V Puissance sortie : < 2 mA
	2	GND	Connexion à la terre.	Connecté en parallèle avec broche 2 d'ACC(2)
	3	SEND	Broche E/S. Connecté à la masse en émission. Emet si connecté à la terre	Tension masse : -0,5 V à 0,8 V Puissance sortie : < 20 mA Puissance entrée (Tx) : < 200 mA Connecté en parallèle avec broche 3 d'ACC(2)
	4	MOD	Broche entrée modulateur. Connectée à un modulateur.	Impédance entrée : 10 kΩ Tension entrée : 100 mV rms env.
	5	AF	Sortie détecteur AF. Fixe, quel que soit le niveau [AF] dans réglage par défaut. (voir notes)	Impédance sortie : 4.7 kΩ Tension sortie : 100 à 300 mV rms
	6	SQLS	Sortie silencieux Silencieux ouvert : connecté à la masse	SQL ouvert : < 0,3 V/5 mA SQL fermé : > 6 V/100 μA
	7	13.8 V	Sortie 13,8 V si appareil sous tension.	Puissance sortie : Max. 1 A Connecté en parallèle avec broche 7 d'ACC(2).
	8	ALC	Tension entrée ALC.	Tension commande : -4 V à 0 V Impédance entrée : > 10 kΩ Connecté en parallèle avec broche 5 d'ACC(2).

ACC (2)	Broche	NOM	DESCRIPTION	CARACTERISTIQUES
 <p>Vue face arrière</p>	1	8 V	Sortie 8 V stabilisée.	Tension sortie : 8 V ±0.3 V Puissance sortie : < 10 mA
	2	GND	Idem broche 2 ACC(1).	
	3	SEND	Idem broche 3 ACC(1).	
	4	BAND	Tension sortie bande. (Varie en bande amateur)	Tension sortie : 0 à 8 V
	5	ALC	Idem broche 8 ACC (1).	
	6	TRV	Active E/S [XVERT] quand la tension "HIGH" y est appliquée.	Impédance entrée : > 10 kΩ Tension entrée : 2 à 13,8 V
	7	13.8 V	Idem broche 7 ACC (1).	

/// Si la limite d'effet local CW ou de niveau de bip est activée, l'effet local CW ou la tonalité de bip diminue en fonction de la rotation de la commande [AF] au-dessus d'un niveau spécifié. (p. 96)

■ Première mise sous tension (réinitialisation du microprocesseur)

Avant de mettre l'appareil sous tension pour la première fois, contrôler la validité des connexions à l'aide du chapitre 2 du présent manuel. Réinitialiser ensuite l'émetteur-récepteur en appliquant la procédure ci-dessous.

/// La réinitialisation **EFFACE** tous les canaux mémoire et rétablit tous les réglages à leur valeur d'usine par défaut.

- ① Contrôler que l'alimentation de l'émetteur-récepteur est coupée.
- ② Mettre l'appareil sous tension en appuyant sur la touche **[POWER]** tout en maintenant les touches **[M-CL]** et **[F-INP]** enfoncées
 - Le microprocesseur interne est réinitialisé.
 - L'étalonnage du convertisseur A/D du DSP commence, l'opération dure environ 10 secondes.
 - Une fois la réinitialisation terminée, l'émetteur-récepteur affiche les fréquences VFO initiales.
- ③ Si nécessaire, rectifier le réglage de mode après réinitialisation.

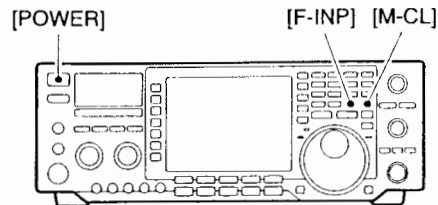

/// A basse température, l'écran LCD peut être sombre à la mise en marche. Ce phénomène, normal, n'est le signe d'aucun dysfonctionnement.

■ Réglages initiaux

Après réinitialisation de l'émetteur-récepteur, effectuer les réglages indiqués ci-dessous à l'aide des commandes et des touches de réglages.

CW : A fond dans le sens des aiguilles d'une montre
CCW : A fond dans le sens opposé

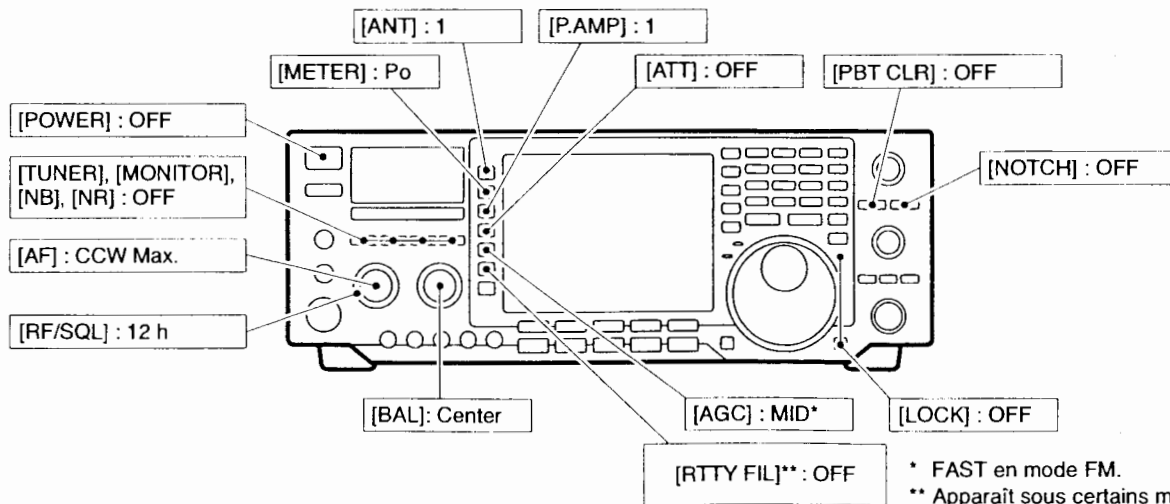

Mettre l'appareil sous tension et observer l'écran. Si un des indicateurs suivants s'affiche, il faut le désactiver comme indiqué ci-dessous :

- Pas d'accord rapide "▼" : Appuyer sur [TS].
- Accord au pas de 1Hz : Appuyer sur [TS] pendant 2 sec. (pas d'accord rapide désactivé)
- Indicateur RIT "RIT" : Appuyer sur [RIT].
- Indicateur ΔTX "ΔTX" : Appuyer sur [ΔTX].
- Indicateur Split "SPLIT" : Appuyer sur [SPLIT].
- Indicateur Double veille "DUAL-D" : Appuyer sur [DUAL WATCH].
- Indicateur de filtre double crête "TFF" : Appuyer sur [RTTY FIL].
- Indicateur de filtre notch automatique "AN" : Appuyer sur [NOTCH].
- Indicateur de filtre notch manuel "MN" : Appuyer sur [NOTCH].

■ Description du VFO

VFO est l'abréviation d'Oscillateur à Fréquence Variable, et qualifie habituellement un oscillateur.

Le VFO de de l'IC-756 PROIII est en partie différent. Il fonctionne comme une fenêtre de données sur un écran d'ordinateur pour afficher une fréquence et un mode de fonctionnement.

Le VFO est réglable sur la fréquence voulue à l'aide du clavier, de la touche bloc-notes (p. 82) ou de la fonction de transfert de mémoire (p. 80). Le réglage de fréquence s'opère également à l'aide du vernier de syntonisation et la sélection du mode de trafic s'opère à l'aide des touches de mode.

En mode double veille ou semi-duplex (split), le VFO secondaire est activé (fréquence affichée en caractères plus grands, non détournés, ni mis en surbrillance). En mode semi-duplex, la touche [XFC] permet de changer la fréquence d'émission affichée à l'aide du clavier, de la touche bloc-mémo ou de la fonction de transfert de mémoire.

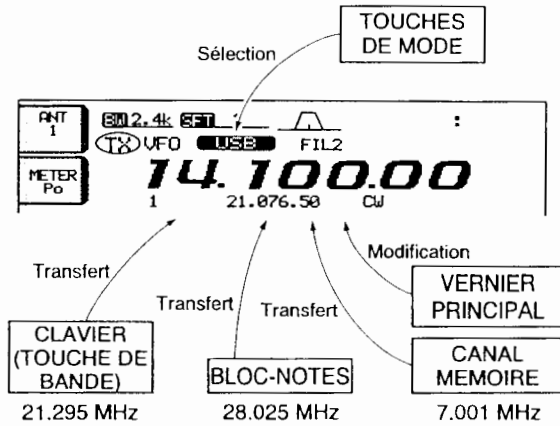

• Différences entre l'utilisation en mode VFO et en mode mémoire

MODE VFO

Le VFO affiche une fréquence et un mode de trafic. En cas de modification d'un de ces deux paramètres, le VFO enregistre en mémoire la nouvelle fréquence et/ou le nouveau mode de trafic.

Quand un VFO est sélectionné dans une autre bande ou en mode mémoire, l'écran affiche la dernière fréquence et le dernier mode de trafic utilisés pour ce VFO.

[EXEMPLE]

Le VFO est sélectionné

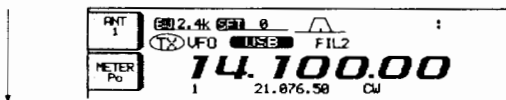

La fréquence est changée.

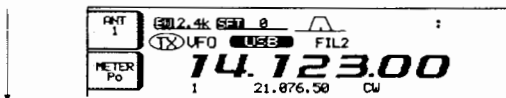

Le mode mémoire est sélectionné.

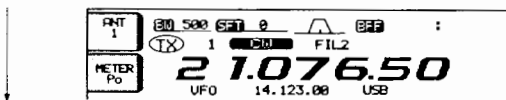

VFO à nouveau sélectionné.

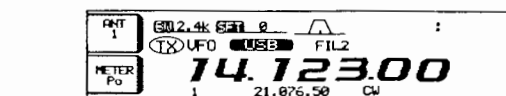

La nouvelle fréquence est affichée (14.123 MHz).

MODE MEMOIRE (p. 77 à 81)

Comme un VFO, chaque canal mémoire affiche une fréquence et un mode de trafic. En cas de changement de la fréquence et/ou du mode de trafic, les nouveaux réglages ne sont pas enregistrés dans le canal mémoire.

Quand le canal mémoire est sélectionné depuis un autre canal mémoire ou depuis le mode VFO, l'écran affiche la fréquence enregistrée en mémoire et le mode de trafic.

[EXEMPLE]

Le canal mémoire 1 est sélectionné.

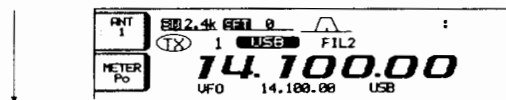

La fréquence est changée.

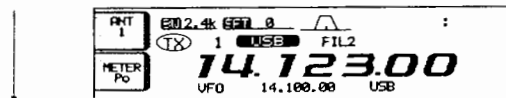

Un autre canal mémoire est sélectionné.

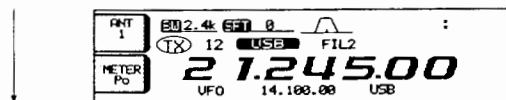

Canal mémoire 1 à nouveau sélectionné.

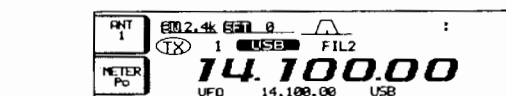

La nouvelle fréquence (14.123 MHz) n'est pas affichée et la fréquence mémorisée (14.100 MHz) est affichée.

3

■ Sélection du mode VFO ou mémoire

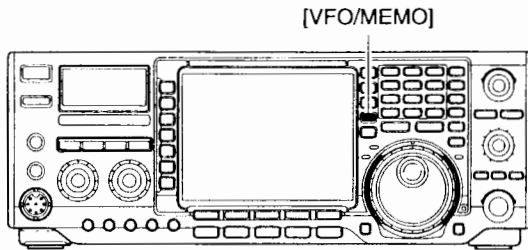

- Appuyer sur **[VFO/MEMO]** pour alterner les modes VFO et mémoire.
- L'indicateur "VFO" apparaît en mode VFO, et le numéro de canal mémoire sélectionné apparaît en mode mémoire à côté de l'affichage de la fréquence.
- Appuyer pendant 1 sec. sur **[VFO/MEMO]** pour transférer le contenu du canal mémoire en mode VFO. (p. 80)

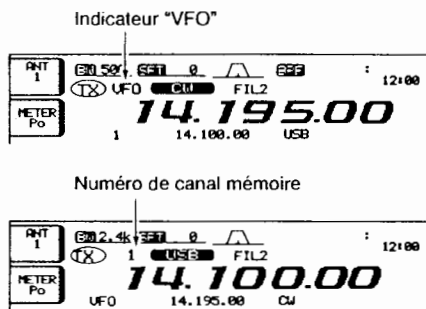

■ Sélection bande principale/bande secondaire

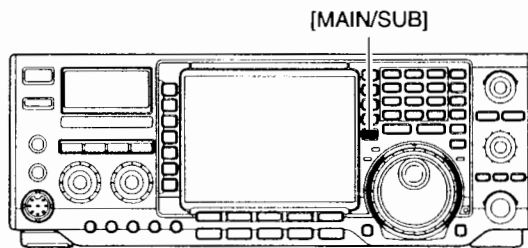

- Appuyer sur **[MAIN/SUB]** pour accéder à l'afficheur principal ou à l'afficheur secondaire .
- La fréquence de l'afficheur secondaire apparaît en caractères vectoriels ou pointillés. L'afficheur secondaire fonctionne uniquement en mode semi-duplex ou double veille.

■ Selection d'une bande de trafic

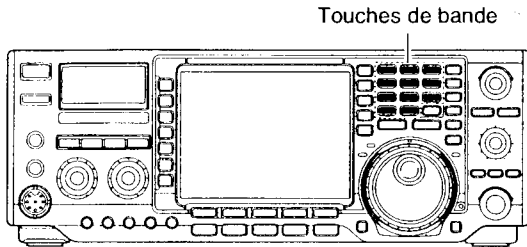

Le registre BSR triple procure 3 mémoires dans une seule bande. 3 jeux de fréquence et mode de trafic par bande sont automatiquement enregistrés lors de leur utilisation.

Une simple pression sur une touche de bande suffit à rappeler la dernière fréquence et le dernier mode utilisés. Appuyer une seconde fois pour rappeler une autre fréquence et un autre mode.

3

Cette fonction facilite l'utilisation de 3 modes de trafic différents sur la même bande, Par exemple un registre est utilisé pour une fréquence en CW, un autre pour une fréquence SSB et le troisième pour une fréquence RTTY.

Le tableau ci-dessous indique les bandes disponibles et leurs réglages par défaut.

BANDE	REGISTRE 1	REGISTRE 2	REGISTRE 3
1,8 MHz	1 900000 MHz CW	1 910000 MHz CW	1 915000 MHz CW
3,5 MHz	3 550000 MHz LSB	3 560000 MHz LSB	3 580000 MHz LSB
7 MHz	7 050000 MHz LSB	7 060000 MHz LSB	7 020000 MHz CW
10 MHz	10 120000 MHz CW	10 180000 MHz CW	10 170000 MHz CW
14 MHz	14 100000 MHz USB	14 200000 MHz USB	14 050000 MHz CW
18 MHz	18 300000 MHz USB	18 300000 MHz USB	18 450000 MHz USB
21 MHz	21 200000 MHz USB	21 300000 MHz USB	21 050000 MHz CW
24 MHz	24 050000 MHz USB	24 080000 MHz USB	24 000000 MHz CW
28 MHz	28 500000 MHz USB	29 500000 MHz USB	28 100000 MHz CW
50 MHz	50 100000 MHz USB	50 200000 MHz USB	50 000000 MHz CW
Générale	15 000000 MHz USB	15 100000 MHz USB	15 200000 MHz USB

◇ Utilisation des registres BSR

[Exemple] : bande 14 MHz

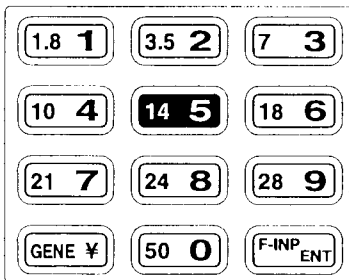

- ① Appuyer sur **[(14)5]**, puis sélectionner une fréquence et un mode de trafic.
 - La fréquence et le mode de trafic sont enregistrés dans le premier registre de bande.
- ② Appuyer à nouveau sur **[(14)5]**, puis sélectionner une autre fréquence et un autre mode de trafic .
 - La fréquence et le mode de trafic sont enregistrés dans le deuxième registre de bande.
- ③ Appuyer à nouveau sur **[(14)5]**, puis sélectionner une autre fréquence et un autre mode de trafic.
 - La fréquence et le mode de trafic sont enregistrés dans le troisième registre de bande.
 - Lors de la sélection d'une quatrième fréquence et d'un quatrième mode de trafic, les valeurs enregistrées en étape ① sont écrasées.

■ Réglage de fréquence

L'IC-756PROIII est doté de plusieurs modes de sélection de fréquence.

◇ Réglage de la fréquence à l'aide du vernier principal

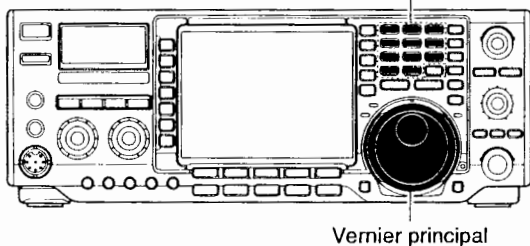

Touches de bande

Vernier principal

- ① Au clavier, appuyer de 1 à 3 fois sur la touche de bande voulue
 - 3 fréquences différentes peuvent être sélectionnées sur chaque bande à l'aide de la touche de bande. (Voir page précédente "Utilisation des registres BSR")

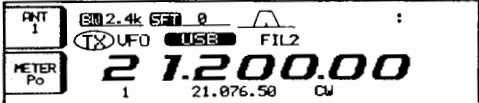

- ② Tourner le vernier pour régler l'appareil sur la fréquence voulue.

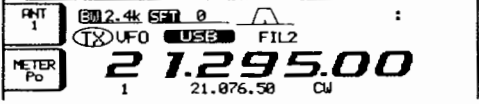

// Si le vernier est verrouillé, le témoin de verrouillage est allumé et le vernier est inopérant. Appuyer sur la touche [LOCK/SPEECH] pour désactiver le verrouillage.(p. 65)

◇ Saisie directe d'une fréquence au clavier

L'IC-756PROIII est doté d'un clavier pour la saisie directe des fréquences, selon la procédure décrite ci-contre.

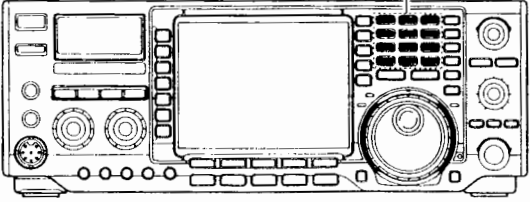

Clavier

- ① Appuyer sur la touche [F-INP].
 - L'écran affiche "F-INP".
- ② Saisir la fréquence de votre choix.
 - Insérer un point (marque de décimale) entre les MHz et les kHz.
- ③ Appuyer sur [(F-INP)ENT] pour valider la saisie.
 - Pour annuler la saisie, appuyer sur [MAIN/SUB] au lieu de [(F-INP)ENT].

[EXEMPLES]

14.025 MHz [F-INP] [ENT] [1] [4] [.] [0] [2] [5] [F-INP] [ENT]

18.0725 MHz [F-INP] [ENT] [1] [8] [.] [0] [7] [2] [5] [F-INP] [ENT]

706 kHz [F-INP] [ENT] [.] [7] [0] [6] [F-INP] [ENT]

5.100 MHz [F-INP] [ENT] [5] [.] [1] [F-INP] [ENT]

7.000 MHz [F-INP] [ENT] [7] [F-INP] [ENT]

21.280 → 21.245 [F-INP] [ENT] [.] [2] [4] [5] [F-INP] [ENT]

◇ Pas d'accord rapide

Le pas d'accord de fréquences est réglable sur plusieurs valeurs au choix : 0,1, 1, 5, 9, 10, 12,5, 20 ou 25 kHz.

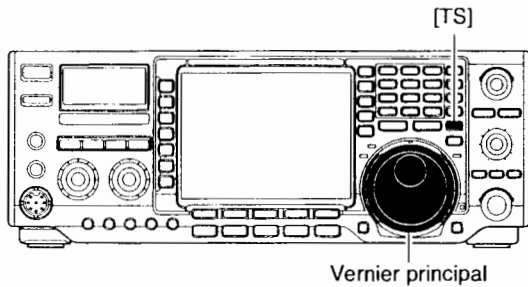

- Appuyer brièvement sur la touche [TS] pour afficher l'indicateur de pas rapide.
 - "▼" apparaît quand la fonction pas d'accord rapide est activée.

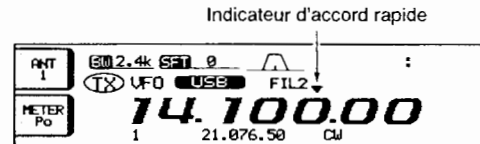

- Tourner le vernier d'accord, sélectionner une fréquence au pas programmé en mémoire.
- Appuyer à nouveau sur la touche [TS] pour éteindre l'indicateur.
 - "▼" disparaît.
- Tourner le vernier d'accord pour ajuster la fréquence au pas normal si nécessaire.

3

◇ Sélection du pas en "kHz"

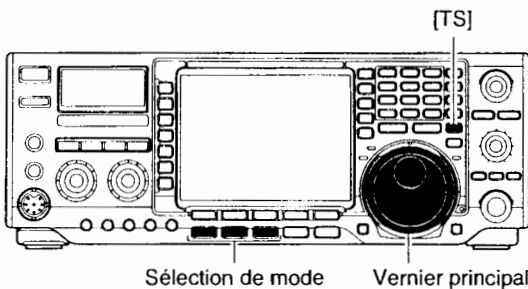

- Appuyer brièvement sur la touche [TS] pour activer la fonction de pas d'accord rapide.
 - "▼" apparaît quand la fonction accord rapide est activée
- Appuyer sur [TS] pendant 1 sec. pour ouvrir la fenêtre de réglage de pas d'accord rapide.
 - La fenêtre affiche le pas d'accord actif sous chaque mode

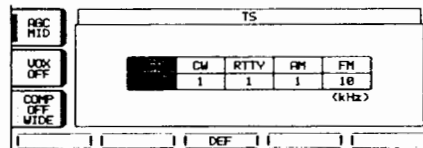

- Selectionner le mode de trafic voulu.
- Tourner le vernier d'accord pour choisir le pas d'accord entre 0,1, 1, 5, 9, 10, 12,5, 20 ou 25 kHz.
 - Appuyer au besoin, sur [(F-3)DEF] pendant 1 sec. pour revenir au réglage par défaut.
- Répéter éventuellement les étapes ③ et ④ pour choisir le pas d'accord rapide pour les autres modes.
- Appuyer sur [EXIT/SET] pour fermer la fenêtre de réglage.

3 FONCTIONNEMENT DE BASE

◇ Sélection du pas 1 Hz

Le pas d'accord minimum 1 Hz permet l'accord fin des fréquences.

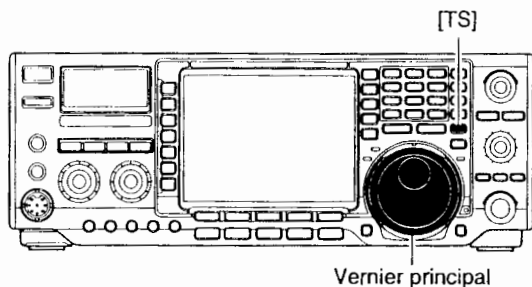

- ① Désactiver le pas d'accord rapide à l'aide de la touche [TS] f
 - "▼" disparaît de l'écran
- ② Appuyer sur [TS] pendant 1 sec. pour activer ou désactiver le pas d'accord 1 Hz.
 - Les commandes RIT et ΔTX fonctionnent également au pas de 1 Hz quand il est activé.

indicateur de pas 1 Hz

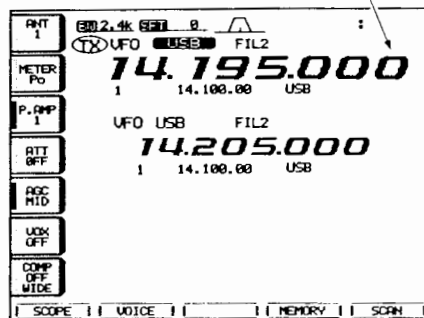

◇ FONCTION ACCORD AU 1/4 (Modes données SSB/CW/RTTY uniquement)

La fonction d'accord au 1/4 permet les accords délicats en modes données SSB/CW/RTTY. Quand cette fonction est activée, la variation de fréquence est réduite au quart de la normale pour un angle équivalent de rotation du vernier.

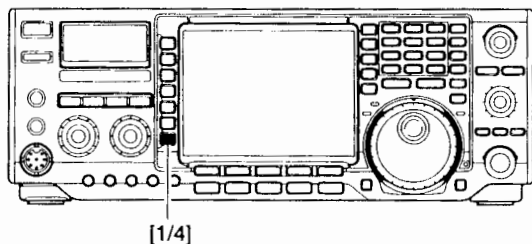

- ➔ Appuyer sur la touche [1/4] pour activer ou désactiver la fonction 1/4.

Pas d'accord 1/4 OFF



Pas d'accord 1/4 ON



◇ Pas d'accord automatique

Tourner rapidement le vernier principal pour accélérer automatiquement le pas d'accord à la valeur sélectionnée.

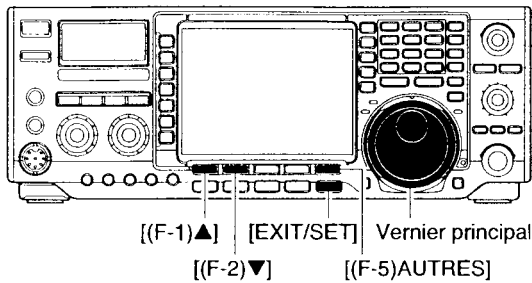

- ① Si nécessaire, appuyer plusieurs fois sur [EXIT/SET] pour fermer un écran multifonctions.
- ② Appuyer sur [EXIT/SET] pendant 1 sec. pour ouvrir l'écran de menu de mode paramétrage.
- ③ Appuyer sur [(F-5)OTHERS] pour ouvrir le menu de paramètres divers (autres).
- ④ Appuyer sur [(F-1)▲] ou [(F-2)▼] pour sélectionner l'option "MAIN DIAL Auto TS."
- ⑤ Tourner le vernier principal pour sélectionner l'état voulu entre fort (high), faible (low) et OFF.
 - High: environ 5 fois plus rapide.
 - Low: environ 2 fois plus rapide
 - OFF: pas d'accord automatique désactivé
- ⑥ Appuyer sur [EXIT/SET] pour quitter le mode paramétrage.

3

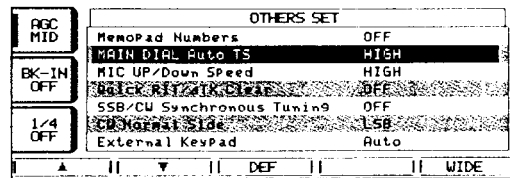

◇ Bip d'avertissement de limite de bande

L'appareil émet un bip d'avertissement lorsque l'opérateur sélectionne une fréquence hors des limites de fréquence spécifiques d'une bande. Si nécessaire, cette fonction peut être désactivée via le mode paramétrage.

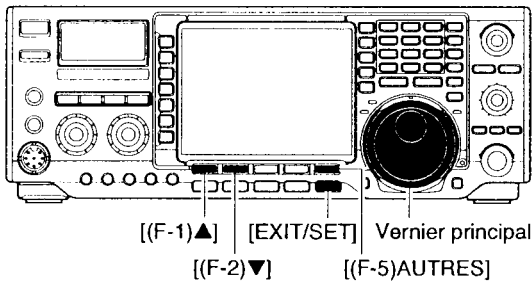

- ① Si nécessaire, appuyer plusieurs fois sur [EXIT/SET] pour fermer un écran multifonctions.
- ② Appuyer sur [EXIT/SET] pendant 1 sec. pour ouvrir l'écran de menu de mode paramétrage.
- ③ Appuyer sur [(F-5)OTHERS] pour ouvrir le menu de paramètres divers (autres).
- ④ Appuyer sur [(F-1)▲] ou [(F-2)▼] pour sélectionner l'option "Beep (Band Edge)."
- ⑤ Activer ou désactiver la fonction en tournant le vernier principal.
- ⑥ Appuyer sur [EXIT/SET] pour quitter le mode paramétrage.

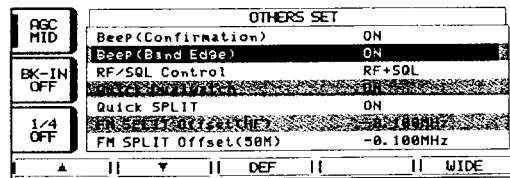

■ Sélection du mode de trafic

L'IC-756PROIII fonctionne sous les modes suivants SSB (LSB/USB), données SSB (LSB-D/USB-D), CW, CW inverse (CW-R), RTTY, RTTY inverse (RTTY-R), AM, données AM (AM-D), FM et données FM (FM-D). Sélectionner le mode de trafic comme suit.

Pour sélectionner un mode de trafic, appuyer brièvement sur la touche de mode correspondante. Si nécessaire, appuyer une seconde fois sur la touche de mode pour basculer entre USB et LSB, CW ou CW-R et RTTY ou RTTY-R, AM et FM. Maintenir la touche enfoncée pendant une seconde pour basculer entre CW et CW-R, RTTY et RTTY-R ou pour sélectionner le mode données.

Le diagramme ci-dessous indique l'ordre de sélection.

/// Les signaux du microphone sont muets quand le mode "données" est activé.

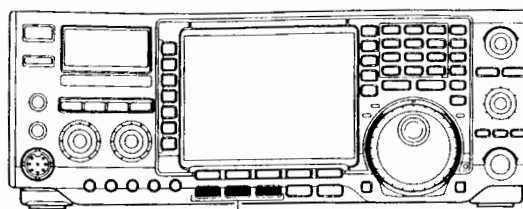
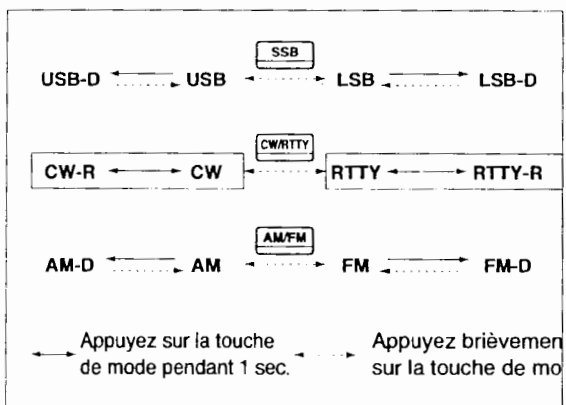

Sélection de mode

• Sélection du mode SSB

- Appuyer sur **[SSB]** pour sélectionner USB ou LSB.
 - USB est sélectionné en premier pour le trafic au dessus de 10 MHz; et LSB en dessous de 10 MHz.
 - Appuyer ensuite sur **[SSB]** pour sélectionner alternativement le mode USB et LSB.
 - Une fois la sélection effectuée, appuyer sur **[SSB]** pendant 1 sec. pour sélectionner respectivement le mode USB-D ou LSB-D.

• Sélection du mode CW ou RTTY

- Appuyer sur **[CW/RTTY]** pour sélectionner CW ou RTTY.
 - Appuyer ensuite sur **[CW/RTTY]** pour sélectionner alternativement CW et RTTY.
 - Une fois la sélection effectuée, appuyer sur **[CW/RTTY]** pendant 1 sec. pour sélectionner respectivement le mode CW et CW inverse, ou RTTY et RTTY inverse.

• Sélection du mode AM ou FM

- Appuyer sur **[AM/FM]** pour sélectionner AM ou FM.
 - Appuyer ensuite sur **[AM/FM]** pour sélectionner alternativement AM et FM.
 - Une fois la sélection effectuée, appuyer sur **[AM/FM]** pendant 1 sec. pour sélectionner respectivement le mode AM-D ou FM-D.

■ Réglage du volume

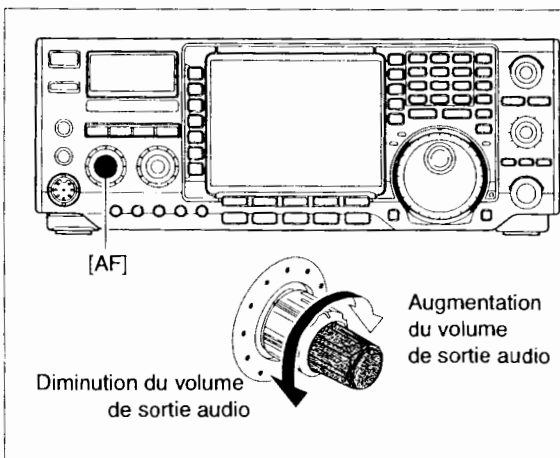

- Tourner le bouton **[AF]** dans le sens des aiguilles d'une montre pour augmenter le volume de sortie audio et en sens inverse pour le réduire.

■ Silencieux et sensibilité de réception (gain RF)

Règle le gain RF et le niveau de seuil de silencieux. Le silencieux élimine le bruit de fond du haut-parleur (position fermée) en l'absence de réception d'un signal.

- Le silencieux est particulièrement efficace en mode FM. il est également disponible dans les autres modes.
- Il est recommandé de positionner le bouton de réglage [RF/SQL] entre 12 h et 1 h.
- La commande peut également être paramétrée sur 'Auto' (réglage de gain RF en SSB, CW et RTTY; réglage de silencieux en AM et FM) ou sur réglage de silencieux (le gain RF est fixe au maximum) comme suit, via le mode paramétrage. (p. 99)

MODE	FONCTIONNEMENT
RF+SQL	Utilisable dans tous les modes. Fonctionne comme silencieux de bruit ou de S-mètre en modes AM et FM, ou uniquement silencieux de S-mètre dans les autres modes
SQL	Fonctionne comme réglage de silencieux • Sensibilité RF fixe au maximum.
AUTO	Fonctionne comme réglage de sensibilité en modes SSB, CW et RTTY. • Silencieux fixe ouvert. Fonctionne comme réglage de silencieux en modes AM et FM modes. • Gain RF fixe au maximum.

Réglage du gain RF (Sensibilité en réception)

Normalement la commande [RF/SQL] est réglée à la position 11 h.

Régler la commande [RF/SQL] à 11h pour une sensibilité maximale.

- Pour réduire la sensibilité, tourner la commande dans le sens opposé aux aiguilles d'une montre.
- Le S-mètre indique la sensibilité en réception.

Réglage du silencieux (Suppression du bruit de fond)

En l'absence de réception d'un signal, tourner [RF/SQL] dans le sens des aiguilles d'une montre jusqu'à la disparition du bruit de fond.

- Le témoin lumineux [RX] s'éteint.
- Une rotation de la commande [RF/SQL] au-delà du point de seuil active le silencieux de S-mètre qui permet de régler le niveau minimal de signal au-delà duquel le circuit de silencieux s'ouvre.

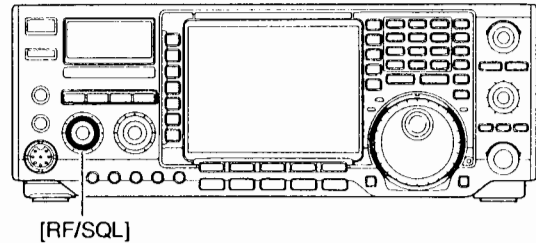

• Commande de réglage de gain RF ou de silencieux

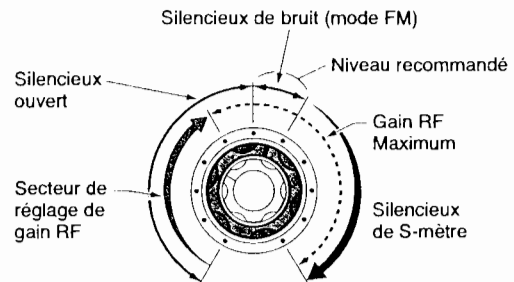

•• Fonctionnement en réglage de gain RF

(Silencieux fixe ouvert, modes SSB, CW, RTTY exclusivement)

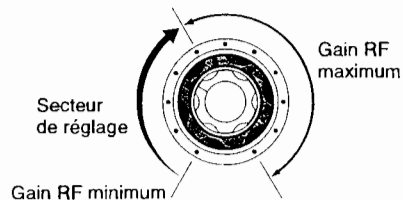

••• Fonctionnement en réglage de silencieux

(Gain RF fixe au maximum)

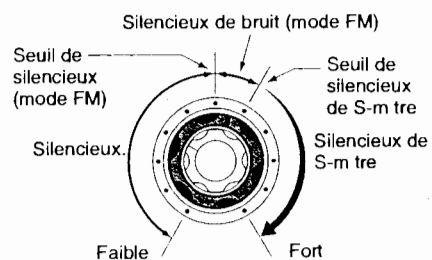

/// Du bruit peut être audible pendant la rotation de la commande de réglage de gain RF. Ce bruit, produit par le DSP, n'est le signe d'aucun dysfonctionnement de l'appareil.

3

■ Fonctions de mesure

L'émetteur-récepteur est doté de 4 fonctions de mesure accessibles via la touche [METER].

• Mesure analogique d'émission

- Appuyer sur [METER] pour sélectionner la mesure de puissance RF (Po), de ROS (SWR), d'ALC ou de niveau de compression (COMP).

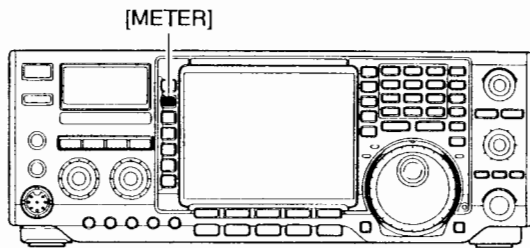

APPRECHAGE A L'ECRAN	MESURE
Po	Puissance relative d'émission en %.
SWR	Valeur du ROS sur la ligne d'émission.
ALC	Niveau d'ALC. Quand le mouvement de l'aiguille indique que le niveau du signal en entrée dépasse le niveau acceptable, le circuit d'ALC limite la puissance RF. Dans ce cas il convient de réduire le réglage de la commande [MIC GAIN].
COMP	Niveau de compression du compresseur vocal quand il est utilisé.

De plus, l'émetteur-récepteur est doté d'un multimètre numérique affiché à l'écran LCD, permettant l'affichage simultané de toutes les mesures d'émission.

• Multimètre numérique

- ① Appuyer sur [METER] pendant 1 sec. pour activer la fonction multimètre numérique.
- ② Appuyer sur [(F-1)P-HOLD] pour activer ou désactiver la fonction de rémanence d'affichage du niveau de crête.
 - L'indicateur "P-HOLD" apparaît dans la barre de titre de la fenêtre quand cette fonction est activée.

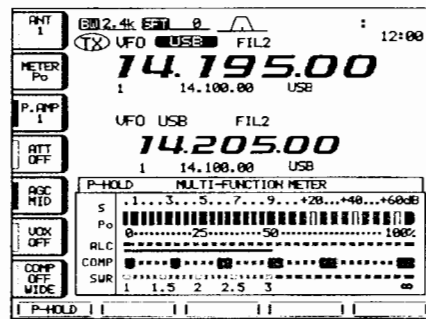

- ③ Appuyer sur [METER] ou sur [EXIT/SET] pour désactiver le multimètre numérique.

■ Affichage du ROS

Le ROS-mètre (SWR) indique le niveau de ROS sur le circuit d'émission sous tous les modes.

- ① Appuyer sur [TUNER] pour désactiver le coupleur d'antenne.
- ② Appuyer autant de fois que nécessaire sur [METER] pour sélectionner la mesure Po.
- ③ Appuyer une ou deux fois sur [CW/RTTY] pour sélectionner le mode RTTY.
- ④ Appuyer sur [TRANSMIT].
- ⑤ Tourner [RF POWER] dans le sens des aiguilles d'une montre au-delà de 12 h pour régler la puissance d'émission à plus de 30 W (30%).
- ⑥ Appuyer sur [METER] pour sélectionner le ROS-mètre comme mesure de l'émission.
- ⑦ Lire le ROS sur l'échelle SWR.

ROS-mètre

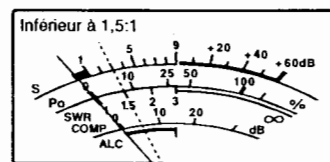

Le coupleur d'antenne interne accorde l'émetteur à l'antenne quand le ROS est inférieur à 3:1.

■ Fonctions d'émission de base

Avant d'émettre, il convient d'effectuer une veille de la fréquence de trafic sélectionnée afin de s'assurer que l'émission ne risque pas de perturber le trafic d'une autre station émettant sur la même fréquence. Les règles de courtoisie de l'émission amateur recommandent de commencer par écouter, puis, même si aucun signal n'est capté, de demander une ou deux fois si la fréquence est utilisée, avant de commencer à trafiquer sur celle-ci.

3

◇ Emission

Avant d'émettre, veiller la fréquence de trafic pour s'assurer de ne pas perturber le trafic d'une autre station émettant sur la même fréquence.

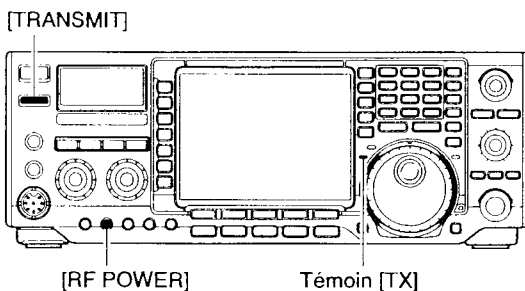

- ① Appuyer sur **[TRANSMIT]** ou **[PTT]** (microphone) pour émettre.
 - Le témoin **[TX]** s'allume en rouge.
- ② Appuyer à nouveau sur **[TRANSMIT]** ou relâcher la touche **[PTT]** (microphone) pour revenir en réception.

✓ Réglage de la puissance d'émission

➔ Tourner **[RF POWER]**.

- Plage de réglage : 5 W à 100 W
(mode AM : 5 W à 40 W)

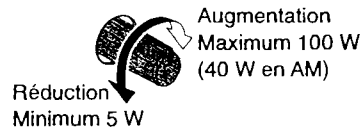

◇ Réglage du gain du microphone

Avant d'émettre, veiller la fréquence de trafic pour s'assurer de ne pas perturber le trafic d'une autre station émettant sur la même fréquence.

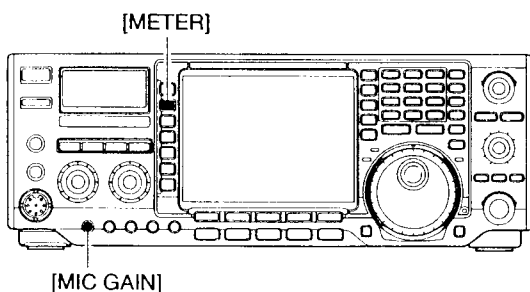

- ① Appuyer sur **[METER]** pour sélectionner la mesure d'ALC.
- ② Appuyer sur **[PTT]** (microphone) pour émettre.
 - Parler dans le microphone à un niveau vocal normal.
- ③ Tout en parlant dans le microphone, tourner **[MIC GAIN]** de sorte que la mesure d'ALC ne sorte pas de la zone ALC représentée ci-dessous.

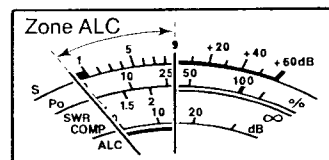

- ④ Relâcher la touche **[PTT]** (microphone) pour revenir en réception.

De plus, l'émetteur-récepteur est doté d'un multimètre numérique affiché à l'écran LCD, permettant l'affichage simultané de toutes les mesures d'émission (voir page précédente).

■ Trafic en SSB

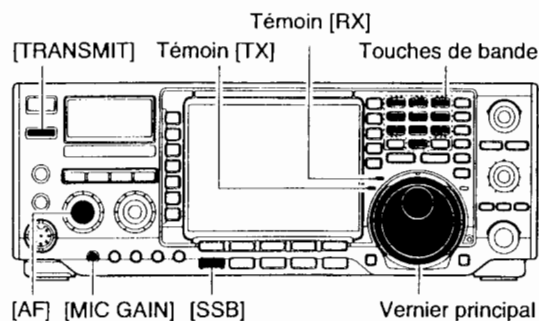

- ① Appuyer sur une touche de bande pour sélectionner la bande de fréquence voulue.
- ② Appuyer sur **[SSB]** pour sélectionner LSB ou USB.
 - "LSB" ou "USB" apparaît.
 - En-deça de 10 MHz la bande LSB est automatiquement sélectionnée; au-delà de 10 MHz la bande USB est automatiquement sélectionnée.
- ③ Tourner le vernier principal pour syntoniser le signal recherché.
 - A réception d'un signal, le S-mètre en indique la force.
- ④ Tourner **[AF]** pour régler le volume audio à un niveau d'écoute confortable.
- ⑤ Appuyer sur **[TRANSMIT]** ou **[PTT]** (microphone) pour émettre.
 - Le témoin TX s'allume en rouge.
- ⑥ Parler dans le microphone à un niveau vocal normal.
 - Si nécessaire, régler le gain du microphone avec **[MIC GAIN]**.
- ⑦ Appuyer sur **[TRANSMIT]** ou relâcher la touche **[PTT]** (microphone) pour revenir en réception.

◇ Fonctions pour la réception

•Préamplificateur (p. 57)

- Appuyer plusieurs fois sur **[P.AMP]** pour sélectionner preamp OFF, preamp 1 ON ou preamp 2 ON.
 - "P.AMP1" ou "P.AMP2" apparaît quand le préampli 1 ou 2 est activé (selon la fréquence de bande de trafic).

•Atténuateur (p. 57)

- Appuyer plusieurs fois sur **[ATT]** pour régler le pas de l'atténuateur sur 6 dB..
 - L'indicateur "ATT" et le niveau d'atténuation sont affichés quand l'atténuateur est activé.

•Suppresseur de bruit (p. 64)

- Appuyer sur **[NB]** pour activer ou désactiver le supprimeur de bruit, et tourner le bouton **[NB]** pour régler le niveau de seuil.
 - Le témoin de supprimeur de bruit (sur la touche **[NB]**) s'allume quand le supprimeur de bruit est activé.
- Appuyer sur **[NB]** pendant 1 sec. pour ouvrir le mode paramétrage de supprimeur de bruit. puis régler le niveau de seuil à l'aide du vernier principal.

•Double PBT (accord de bande passante) (p. 60)

- Tourner les boutons **[TWIN PBT]** (central et couronne).
 - Appuyer sur **[PBT CLEAR]** pour effacer les réglages.

•Réducteur de bruit (p. 65)

- Appuyer sur **[NR]** pour activer ou désactiver le réducteur de bruit.
 - Régler le niveau de réduction de bruit à l'aide du bouton **[NR]**.
 - Le témoin de réducteur de bruit (sur la touche **[NR]**) s'allume quand la fonction est activée.

•Filtre notch (p. 64)

- Appuyer sur **[NOTCH]** pour activer la fonction notch automatique ou manuel.
 - Régler la fréquence d'atténuation pour le notch manuel à l'aide du bouton **[NOTCH]**.
 - Le témoin notch, (sur la touche **[NOTCH]**) s'allume quand la fonction est activée.

•CAG (AGC - Auto Gain Control) (p.59)

- Appuyer plusieurs fois sur **[AGC]** pour sélectionner AGC FAST, AGC MID ou AGC SLOW.
- Appuyer sur **[AGC]** pendant 1 sec. pour activer le mode réglage d'AGC.
 - Tourner le vernier principal pour régler la constante de temps.

◇ Fonctions pour l'émission

- **Compresseur de modulation** (p. 6-5)
 - ↳ Appuyer sur [COMP] pour activer ou désactiver le compresseur de modulation.
 - Appuyer sur [COMP] pendant 1 sec. pour sélectionner la largeur de bande de compression entre large, moyen et étroit.
- **Moniteur de qualité d'émission** (p. 70)
 - ↳ Appuyer sur [MONITOR] pour activer ou désactiver la fonction monitoring.
 - Le témoin de moniteur (sur la touche [MONITOR]) s'allume quand la fonction est activée.
 - ↳ Appuyer sur [EXIT/SET] pendant 1 sec. puis sur [(F-1)LEVEL] pour activer le mode réglage de niveau. Sélectionner la rubrique niveau de moniteur (monitor level) à l'aide de [(F-1)▲]/[(F-2)▼], puis régler le gain du monitoring à l'aide du vernier principal.
- **VOX (émission par commande vocale)** (p. 66)
 - ↳ Appuyer sur [VOX] pour activer ou désactiver la fonction VOX.
 - L'indicateur "VOX" apparaît quand la fonction est activée.
- **Réglage de tonalité audio** (p. 95)
 - ↳ Appuyer sur [EXIT/SET] puis sur [(F-1)LEVEL] pour ouvrir le mode réglage de niveau. Sélectionner une rubrique à l'aide de [(F-1)▲] ou [(F-2)▼] puis régler la tonalité audio à l'aide du vernier principal.

4

◇ Trafic sur la bande 5 MHz (version USA exclusivement)

Réglage de modulation sur l'IC-7800	Fréquences centrales de canal FCC
5,33050 MHz	5,33200 MHz
5,36650 MHz	5,36800 MHz
5,40350 MHz	5,40500 MHz

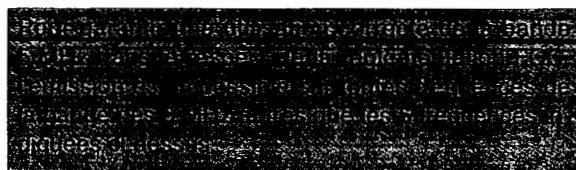

L'utilisation de la bande des 5 MHz est autorisée sur 5 fréquences discrètes sous réserve de respecter les conditions suivantes :

- Mode USB
- ERP (Puissance Effective Rayonnée) maximale = 50 W
- Largeur de bande passante = 2,8 kHz

Il y va de la responsabilité exclusive de l'opérateur d'ajuster tous les réglages de sorte que l'émission soit conforme aux strictes conditions réglementaires d'utilisation de ces fréquences.

REMARQUE : Icom recommande d'enregistrer ces réglages de fréquence, mode et filtre dans le canal mémoire pour une utilisation ultérieure plus facile.

*Les fréquences centrales des canaux spécifiées par la FCC, indiquent la fréquence centrale de leur bande passante. Cependant l'IC-7800 affiche la fréquence du point de porteuse, il faut donc régler la fréquence à 1,5 kHz en dessous de la fréquence centrale du canal FCC.

■ Trafic en CW

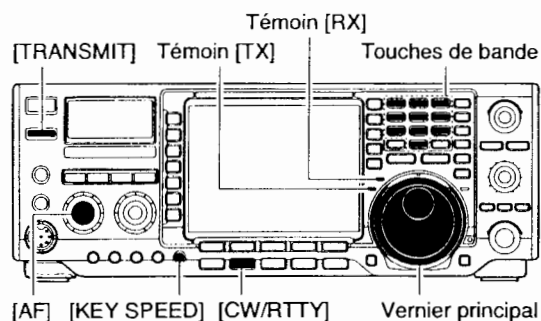

- ① Appuyer sur la touche de bande pour sélectionner la bande voulue.
- ② Appuyer sur **[CW/RTTY]** pour sélectionner CW.
 - En mode CW, appuyer sur **[CW/RTTY]** pendant 1 sec. pour alterner entre les modes CW et CW-R.
 - L'indicateur "CW" ou "CW-R" apparaît.
- ③ Syntoniser simultanément le signal voulu et son effet local à l'aide du vernier principal.
 - A réception d'un signal, le S mètre en indique la puissance.
- ④ Régler le volume audio à un niveau d'écoute confortable à l'aide du bouton **[AF]**.
- ⑤ Appuyer sur **[TRANSMIT]** pour émettre.
 - Le témoin TX s'allume en rouge.
- ⑥ Frapper les signaux CW à l'aide du keyer électronique ou de la pioche.
 - L'indicateur de puissance affiche la puissance d'émission en CW.
- ⑦ Régler la vitesse de manipulation en CW à l'aide du bouton **[KEY SPEED]**.
 - Plage de réglage : 6 à 60 mots/min.
- ⑧ Appuyer sur **[TRANSMIT]** pour revenir en mode réception.

◇ Fonctions pour la réception

•Préamplificateur (p. 57)

- Appuyer plusieurs fois sur **[P.AMP]** pour sélectionner preamp OFF, preamp 1 ON ou preamp 2 ON.
 - "P.AMP1" ou "P.AMP2" apparaît quand le préamp 1 ou 2 est activé (selon la fréquence de bande de trafic).

•Atténuateur (p. 57)

- Appuyer plusieurs fois sur **[ATT]** pour régler le pas de l'atténuateur sur 6 dB..
 - L'indicateur "ATT" et le niveau d'atténuation sont affichés quand l'atténuateur est activé.

•Suppresseur de bruit (p. 64)

- Appuyer sur **[NB]** pour activer ou désactiver le supprimeur de bruit et tourner le bouton **[NB]** pour régler le niveau de seuil.
 - Le témoin de supprimeur de bruit (sur la touche **[NB]**) s'allume quand le supprimeur de bruit est activé.
- Appuyer sur **[NB]** pendant 1 sec. pour ouvrir le mode paramétrage de supprimeur de bruit. puis régler le niveau de seuil à l'aide du vernier principal.

•Double PBT (accord de bande passante) (p. 60)

- Tourner les boutons **[TWIN PBT]** (central et couronne).
- Appuyer sur **[PBT CLEAR]** pour effacer les réglages.

•Réducteur de bruit (p. 65)

- Appuyer sur **[NR]** pour activer ou désactiver le réducteur de bruit.
 - Régler le niveau de réduction de bruit à l'aide du bouton **[NR]**.
 - Le témoin de réducteur de bruit (sur la touche **[NR]**) s'allume quand la fonction est activée.

•Filtre notch (p. 64)

- Appuyer sur **[NOTCH]** pour activer la fonction notch automatique ou manuel.
 - Régler la fréquence d'atténuation pour le notch manuel à l'aide du bouton **[NOTCH]**.
 - Le témoin notch (sur la touche **[NOTCH]**) s'allume quand la fonction est activée.

•CAG (AGC - Auto Gain Control) (p.59)

- Appuyer plusieurs fois sur **[AGC]** pour sélectionner AGC FAST, AGC MID ou AGC SLOW.
- Appuyer sur **[AGC]** pendant 1 sec. pour activer le mode réglage d'AGC.
 - Tourner le vernier principal pour régler la constante de temps.

•Fonction 1/4 (p. 27)

- Appuyer sur **[1/4]** pour activer ou désactiver la fonction 1/4.

◇ Fonctions pour l'émission

• Break-in (p. 67)

- Appuyer plusieurs fois sur **[BK-IN]** pour sélectionner break-in OFF, semi break-in ou full break-in.
- Les indicateurs "BKIN SEMI" ou "BKIN FULL" apparaissent respectivement lorsque la fonction semi break-in ou full break-in est activée.

4

◇ Mode CW inverse

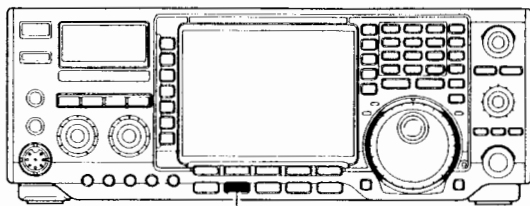

[CW/RTTY]

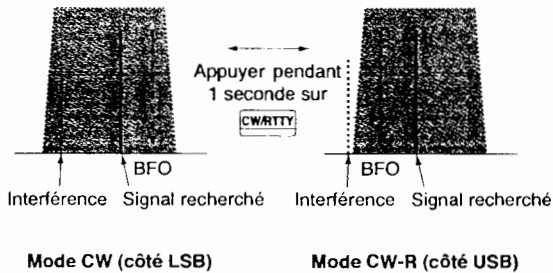

Le mode CW-R (CW inverse) reçoit les signaux de l'autre côté de la porteuse comme sous les modes USB et LSB.

Utiliser ce mode pour modifier la tonalité de signaux parasites proches de la fréquence du signal recherché.

- ① Appuyer une ou deux fois sur **[CW/RTTY]** pour sélectionner le mode CW.
- ② Appuyer sur **[CW/RTTY]** pendant 1 seconde pour sélectionner alternativement les modes CW ou CW-R.
 - Contrôler la tonalité d'interférence.

◇ Effet local en CW

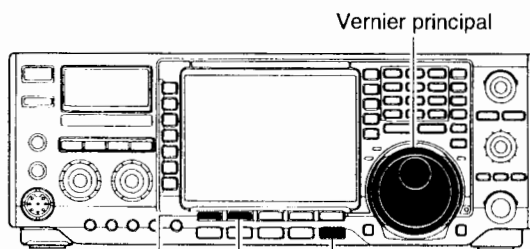

[(F-1)▲] [(F-2)▼] [EXIT/SET]

Vernier principal

Quand l'émetteur-récepteur est en mode réception (fonction break-in désactivée— p. 67) il est possible d'écouter la tonalité d'émission sans émettre réellement.

Cette fonction permet d'accorder le signal d'une station à celui d'une autre station. Elle facilite également l'entraînement à la CW.

- Appuyer sur **[EXIT/SET]** pendant 1 sec. puis sur **[(F-1)LEVEL]** pour activer le mode paramétrage. Sélectionner une rubrique à l'aide **[(F-1)▲]** ou **[(F-2)▼]** puis régler le niveau de l'effet local à l'aide du vernier principal.

◇ Réglage de la tonalité CW (CW pitch)

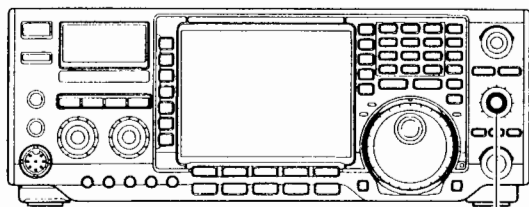

[CW PITCH]

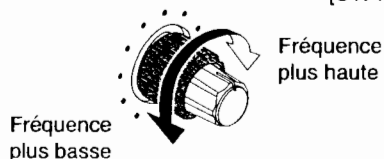

La tonalité audio des signaux CW reçus et du retour son des signaux CW est réglable selon vos préférences (de 300 à 900 Hz par pas de 25 Hz) sans pour autant modifier la fréquence de trafic.

- Régler la tonalité CW selon les préférences de l'opérateur à l'aide du vernier [CW PITCH].
 - Réglable de 300 à 900 Hz par pas de 25 Hz.

▨ En mode réglage de filtre, la tonalité audio des signaux CW est affichée sous forme de graphique (voir ci-contre).

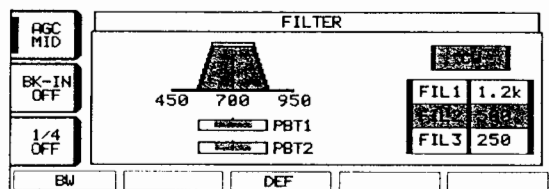

■ Manipulateur CW électronique

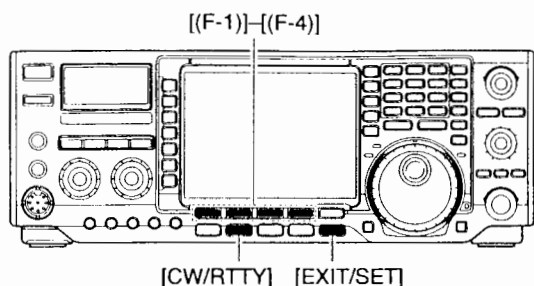

L'IC-756PROIII est doté d'une série de fonctions utiles pour le keyer électronique et accessibles via le menu de manipulateur mémoire.

- ① Appuyer autant de fois que nécessaire sur [EXIT/SET]
 - ② Appuyer sur [CW/RTTY] pour sélectionner le mode CW.
 - ③ Appuyer sur [(F-3)KEYER] puis [EXIT/SET] pour afficher le menu de manipulateur mémoire.
 - ④ Appuyer sur une des touches multifonctions [(F-1) à [F-4)] pour sélectionner le menu voulu. Voir diagramme ci-dessous.
- Appuyer sur [EXIT/SET] pour revenir à l'écran précédent.

4

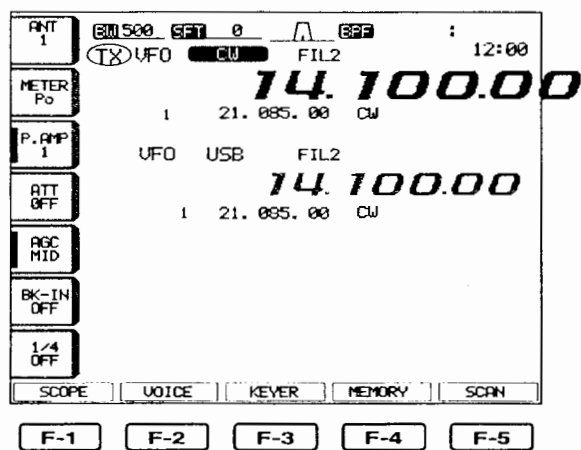

• Ecran d'émission de mémoire manipulateur

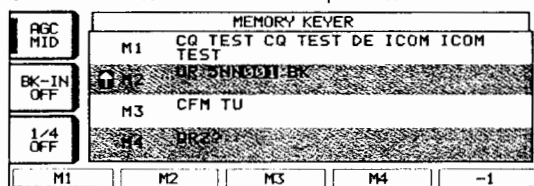

• Ecran de menu de mémoire manipulateur

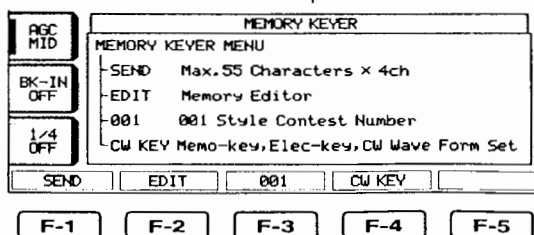

• Ecran de modification de mémoire manipulateur

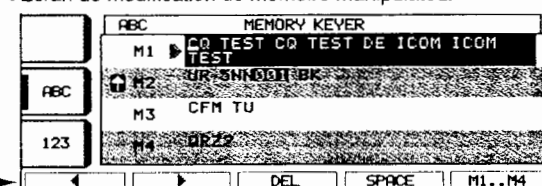

• Mode réglage de numéro de concours

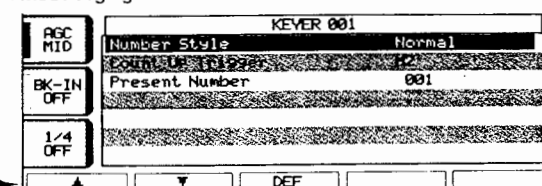

• Ecran de mode réglage manipulateur

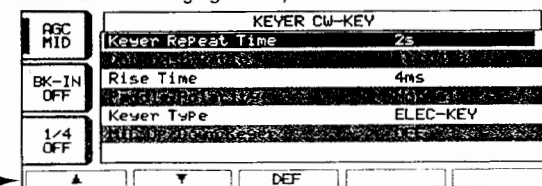

◇ Ecran d'émission de manipulateur mémoire

Le menu d'émission du manipulateur permet d'émettre des caractères préprogrammés. Utiliser le menu édition pour programmer le manipulateur mémoire.

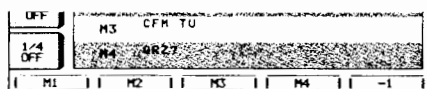
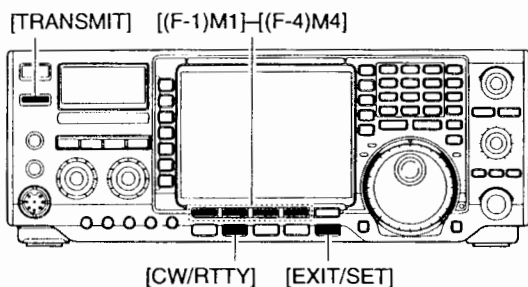

• Emission

- ① Appuyer plusieurs fois sur [EXIT/SET] si nécessaire.
- ② Appuyer sur [CW/RTTY] pour sélectionner le mode CW.
- ③ Appuyer sur [(F-3)KEYER] pour afficher l'écran de manipulateur mémoire.
- ④ Appuyer sur [TRANSMIT] pour passer en mode émission ou activer la fonction break-in (p.67).
- ⑤ Appuyer brièvement sur une des touches de fonction [(F-1)M1] à [(F-4)M4] pour émettre le contenu du manipulateur mémoire une seule fois et pendant une seconde pour l'émettre en boucle.
 - Les indicateurs "M1" à "M4" sont affichés en surbrillance pendant l'émission.
 - "☑" apparaît pendant l'émission en boucle.
 - Régler l'intervalle de répétition de la mémoire manipulateur de 1 à 60 sec. (par pas de 1 sec.). Voir en p. 42 le paramétrage du manipulateur.
 - Appuyez sur [(F-5)-1] pour décompter les contacts

/// Pour information

Quand un clavier extérieur est raccordé aux broches 3 et 7 du connecteur [MIC], le contenu des canaux mémoire M1 à M4 peut être transmis sans ouvrir l'écran de mémoire manipulateur.
 Voir détails p. 104.

- ⑥ Appuyer deux fois sur [EXIT/SET] pour quitter l'écran de mémoire manipulateur.

◇ Modification de la mémoire de manipulateur

La mémoire de manipulateur est modifiable via un menu d'édition spécifique. Elle peut enregistrer et réémettre 4 codes de touches CW pour les phrases CW fréquemment utilisées, les compteurs de concours, etc. La capacité totale de la mémoire de manipulateur est de 70 caractères par canal mémoire.

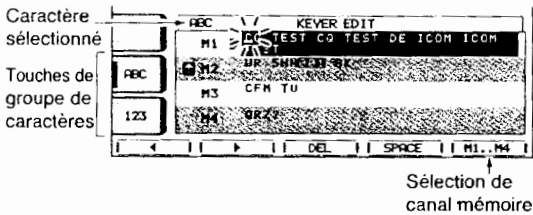
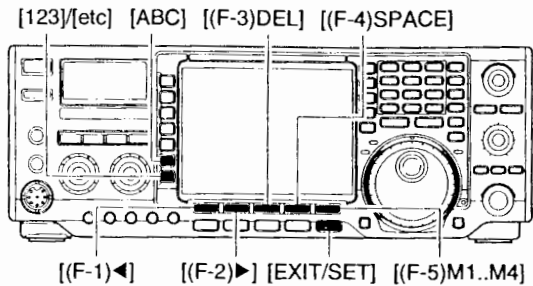

• Pre-programmed contents

Cl	Contenu
M1	CQ TEST CQ TEST DE ICOM ICOM TEST
M2	UR 5NN* BK
M3	CFM TU
M4	QRZ?

• Programmation du contenu

- ① Appuyer plusieurs fois sur [EXIT/SET] si nécessaire.
- ② Appuyer sur [CW/RTTY] pour sélectionner le mode CW.
- ③ Appuyer sur [(F-3)KEYER] puis [EXIT/SET] pour sélectionner le mode paramétrage manipulateur.
- ④ Appuyer sur [(F-2)EDIT] pour afficher l'écran de modification du manipulateur.
- ⑤ Appuyer plusieurs fois sur [(F-5)M1..M4] pour sélectionner le canal mémoire manipulateur à modifier.
- ⑥ Sélectionner le groupe de caractères en appuyant plusieurs fois sur les touches de groupes de caractères ([ABC], [123] ou [etc]).
 - [etc] apparaît à la pression sur [123] quand le groupe de caractères "123" est sélectionné.
 - Caractères programmables (avec le vernier principal).

Sélection de touche	Caractères disponibles
[ABC]	A à Z (majuscules)
[123]	0 à 9 (chiffres)
[etc]	/ ? ^ . , @ *

NOTE:

Le caractère "^" est utilisé pour émettre un mot suivant sans espace tel que AR. En insérant "^" devant une chaîne de caractères comme ^AR, la chaîne "AR" est émise sans espace.
 "*" est utilisé pour insérer le compteur de concours CW. Ce compteur est automatiquement incrémenté par pas d'une unité. Cette fonction est utilisable pour un seul canal mémoire à la fois. Par défaut "*" est utilisé par le canal de mémoire manipulateur M2.

- ⑦ Sélectionner le caractère voulu à l'aide du vernier principal ou en appuyant sur les touches de bande pour la saisie de chiffres.
 - Appuyer sur [(F-1)◀] ou [(F-2)▶] pour déplacer le curseur.
 - Appuyer sur [(F-3)DEL] pour effacer le caractère sélectionné.
 - Appuyer sur [(F-4)SPACE] pour insérer une espace.
 - "*" sert au nombre de contacts et peut être saisi pour le canal de déclenchement de comptage (l'indicateur "C" apparaît).
- ⑧ Répéter l'étape ⑦ jusqu'à saisie complète du contenu.
- ⑨ Appuyer sur [(F-5)M1..M4] pour sélectionner, au besoin, le canal mémoire suivant et répéter l'étape ⑦ pour la saisie des caractères.
- ⑩ Appuyer deux fois sur [EXIT/SET] pour quitter le mode de programmation de manipulateur.

◆ Réglage du numéro de concours

Ce menu permet de régler le numéro de concours, d'enclencher le comptage, etc.

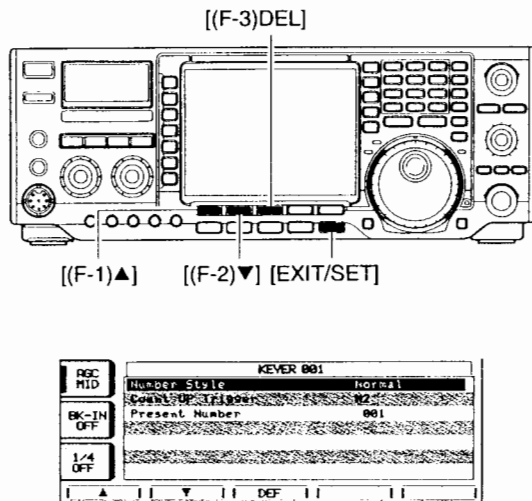

• Réglage du numéro de série de contact

Le numéro de contact peut être automatiquement transmis depuis un des canaux de mémoire manipulateur. Il est possible d'utiliser les numéros en code Morse, le numéro le plus élevé étant 9999.

- ① Appuyer plusieurs fois sur [EXIT/SET], si nécessaire.
- ② Appuyer sur [CW/RTTY] pour sélectionner le mode CW.
- ③ Appuyer sur [(F-3)KEYER] puis [EXIT/SET] pour sélectionner le mode paramétrage de manipulateur.
- ④ Appuyer sur [(F-3)001] pour ouvrir la fenêtre réglage de numéro de concours.
- ⑤ Appuyer sur [(F-1)▲] ou [(F-2)▼] pour sélectionner la rubrique voulue.
 - Appuyer sur [(F-3)DEF] pendant 1 sec. pour sélectionner la valeur ou l'état par défaut.
- ⑥ Appuyer deux fois sur [EXIT/SET] pour quitter le mode paramétrage de manipulateur.

Number Style (Style de numéro)

Cette rubrique permet de sélectionner le système de numérotation utilisé pour le concours — normal ou numérotation morse.

- Normal : N'utilise pas la numérotation morse (réglage par défaut)
- 190→ANO : 1 = A, 9 = N et 0 = O.
- 190→ANT : 1 = A, 9 = N et 0 = T.
- 90→ NO : 9 = N et 0 = O.
- 90→ NT : 9 = N et 0 = T..

Count UP Trigger (Activation Comptage)

Sélectionne le canal mémoire titulaire de l'échange de numéro de concours. Cette fonction permet l'incrémentation automatique du numéro de concours après chaque émission complète de l'échange de numéro de série.

- Les réglages disponibles sont M1, M2, M3 et M4. (réglage par défaut : M2)

Present Number (Numéro actuel)

Cette rubrique affiche le numéro actuel d'enregistrement dans le canal d'enclenchement sélectionné plus haut

- Utiliser le vernier principal pour modifier le numéro, ou appuyer sur [(F-3)001CLR] pendant 1 sec. pour réinitialiser le compteur à 001.

◇ Mode réglage de manipulateur

Ce menu permet de régler l'effet local en CW, le délai de répétition de manipulateur mémoire, le poids de manipulation, les caractéristiques de pioche, le type de manipulateur, etc.

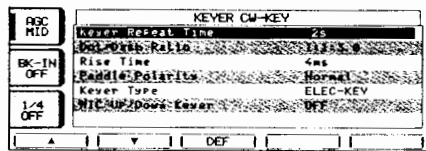
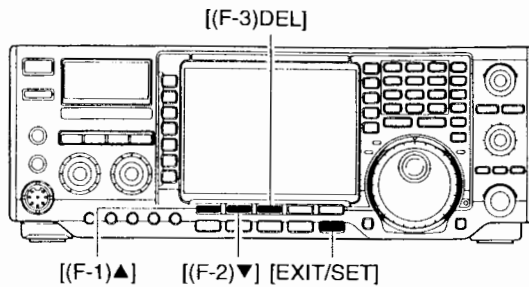

• Réglage du manipulateur électronique

- ① Appuyer plusieurs fois sur [EXIT/SET], si nécessaire.
- ② Appuyer sur [CW/RTTY] pour sélectionner le mode CW.
- ③ Appuyer sur [(F-3)KEYER] puis [EXIT/SET] pour sélectionner le mode paramétrage de manipulateur.
- ④ Appuyer sur [(F-4)CW KEY] pour sélectionner le mode paramétrage de mémoire manipulateur.
- ⑤ Appuyer sur [(F-1)▲] ou [(F-2)▼] pour sélectionner la rubrique voulue.
- ⑥ Programmer l'état voulu à l'aide du verrier principal.
 - Appuyer sur [(F-3)DEF] pendant 1 sec. pour sélectionner un état ou une valeur par défaut.
- ⑦ Appuyer deux fois sur [EXIT/SET] pour revenir à l'affichage normal.

4

Keyer Repeat Time

(Intervalle de répétition du manipulateur)

En émission CW, cette fonction règle l'intervalle d'émission du manipulateur mémoire.

- L'intervalle est réglable de 1 à 60 sec. par pas de 1 sec.
- Appuyer sur [(F-3)DEF] pendant 1 sec. pour sélectionner le réglage par défaut (2 sec.).

Dot/Dash Ratio (Rapport point/trait)

Réglage du rapport point/trait.

EXEMPLE DE REGLAGE DU POIDS : Code Morse "K"

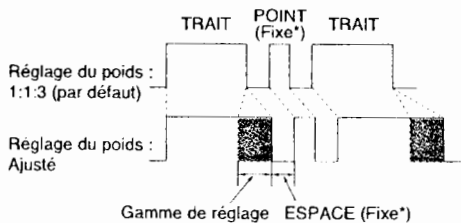

*Les durées respectives de l'ESPACE et du TRAIT sont réglables uniquement via la fonction [KEY SPEED].

- Réglages disponibles : 1:1:2.8 à 1:1:4.5.
- Contrôler le rapport à l'aide de l'effet local en mode CW.
- Appuyer sur [(F-3)DEF] pendant 1 sec. pour sélectionner le rapport par défaut de 1:1:3.0.

◇ Mode réglage de manipulateur (suite)

Rise Time (Temps de montée)

Règle le temps d'établissement de la puissance nominale d'émission.

- Réglages disponibles 2, 4, 6 ou 8 msec.
- Appuyer sur **[(F-3)DEF]** pendant 1 sec. pour sélectionner le réglage par défaut (4 sec.)

• Temps de montée

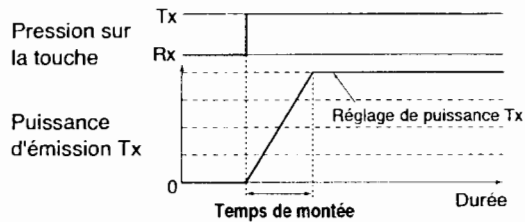

Paddle Polarity (Polarité de pioche)

Réglage de la polarité de pioche .

- La polarité peut être normale ou inversée.
- Appuyer sur **[(F-3)DEF]** pendant 1 sec. pour sélectionner le réglage par défaut (Normal)

Keyer Type (Type de manipulateur)

Sélection du type de manipulateur connecté au connecteur **[ELEC-KEY]** sur la face avant.

- Réglages disponibles ELEC-KEY, BUG-KEY et manipulateur simple.
- Appuyer sur **[(F-3)DEF]** pendant 1 sec. pour sélectionner le réglage par défaut (ELEC-KEY)

MIC UP/Down Keyer (Manipulateur par touches **[UP]/[DN] du microphone)**

Cette rubrique permet d'activer l'utilisation des touches **[UP]/[DN]** du microphone comme manipulateur.

- ON: touches **[UP]/[DN]** utilisables pour la CW.
- OFF: touches **[UP]/[DN]** inutilisables pour la CW
- Appuyer sur **[(F-3)DEF]** pendant 1 sec. pour sélectionner le réglage par défaut (OFF).

REMARQUE : quand le réglage "ON" est sélectionné, les touches **[UP]/[DN]** ne permettent pas de modifier la fréquence ni le canal mémoire.

■ Trafic en RTTY (FSK)

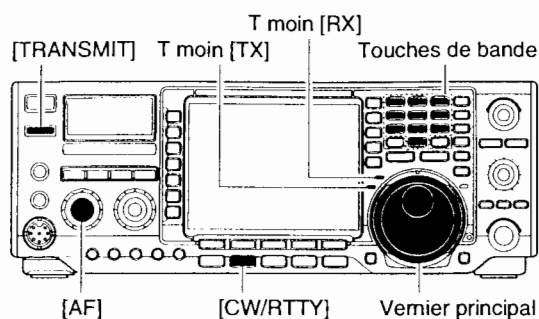

Consulter le manuel livré avec le périphérique pour l'utilisation d'un terminal RTTY ou d'un TNC.

- ① Appuyer sur la touche de bande appropriée pour sélectionner la bande voulue.
- ② Appuyer sur **[CW/RTTY]** pour sélectionner RTTY.
 - En mode RTTY, appuyer sur **[CW/RTTY]** pendant 1 sec. pour alterner entre les modes RTTY et RTTY-R.
 - L'écran affiche l'indicateur "RTTY" ou "RTTY-R".
- ③ Appuyer sur **[(F-3)DECODE]** pour ouvrir l'écran de décodeur.
 - L'IC-756PRO III est doté d'un décodeur Baudot.
- ④ Syntoniser simultanément la fréquence recherchée à l'aide du vernier principal.
 - A réception d'un signal, le S mètre en indique la force.
- ⑤ Appuyer sur la touche **[[TRANSMIT]** pour émettre.
 - Le témoin TX s'allume en rouge.
- ⑥ Saisir les caractères à émettre à l'aide du clavier du PC connecté.
 - Le contenu de la saisie est affiché à l'écran dans le tampon TX et émis immédiatement.
 - Une fois émis, le texte change de couleur.
 - Appuyer sur une des touches de fonction **[F-1]** à **[F-4]** pour émettre le contenu de la mémoire TX.
- ⑦ Appuyer sur **[TRANSMIT]** pour revenir en réception.

4

◇ Fonctions pour la réception

•Préamplificateur (p. 57)

- Appuyer plusieurs fois sur **[P.AMP]** pour sélectionner preamp OFF, preamp 1 ON ou preamp 2 ON.
 - "P.AMP1" ou "P.AMP2" apparaît quand le préampli 1 ou 2 est activé (selon la fréquence de bande de trafic).

•Atténuateur (p. 57)

- Appuyer plusieurs fois sur **[ATT]** pour régler le pas de l'atténuateur sur 6 dB.
 - L'indicateur "ATT" et le niveau d'atténuation sont affichés quand l'atténuateur est activé.

•Suppresseur de bruit (p. 64)

- Appuyer sur **[NB]** pour activer ou désactiver le supprimeur de bruit, et tourner le bouton **[NB]** pour régler le niveau de seuil.
 - Le témoin de supprimeur de bruit (sur la touche **[NB]**) s'allume quand le supprimeur de bruit est activé.
- Appuyer sur **[NB]** pendant 1 sec. pour ouvrir le mode paramétrage de supprimeur de bruit, puis régler le niveau de seuil à l'aide du vernier principal.

•Double PBT (accord de bande passante) (p. 60)

- Tourner les boutons **[TWIN PBT]** (central et couronne).
 - Appuyer sur **[PBT CLEAR]** pour effacer les réglages.

•Réducteur de bruit (p. 65)

- Appuyer sur **[NR]** pour activer ou désactiver le réducteur de bruit.
 - Régler le niveau de réduction de bruit à l'aide du bouton **[NR]**.
 - Le témoin de réducteur de bruit (sur la touche **[NR]**) s'allume quand la fonction est activée.

•Filtre notch (p. 64)

- Appuyer sur **[NOTCH]** pour activer la fonction notch automatique ou manuel.
 - Régler la fréquence d'atténuation pour le notch manuel à l'aide du bouton **[NOTCH]**.
 - Le témoin notch (sur la touche **[NOTCH]**) s'allume quand la fonction est activée.

•CAG (AGC - Auto Gain Control) (p.59)

- Appuyer plusieurs fois sur **[AGC]** pour sélectionner AGC FAST, AGC MID ou AGC SLOW.
- Appuyer sur **[AGC]** pendant 1 sec. pour activer le mode réglage d'AGC.
 - Tourner le vernier principal pour régler la constante de temps.

•Fonction 1/4 (p. 27)

- Appuyer sur **[1/4]** pour activer ou désactiver la fonction 1/4.

◇ Mode RTTY inversé

Les caractères reçus sont parfois mélangés lorsque les états travail-repos (MARK & SPACE) du signal reçu sont inversés. Cette inversion peut être due à une inversion des connexions du TNC, à des réglages inappropriés, des commandes erronées, etc.

Pour recevoir correctement un signal RTTY inversé, sélectionner le mode RTTY-R

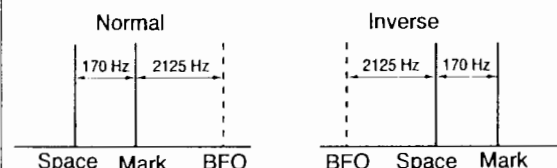

- ① Appuyer une ou deux fois sur [CW/RTTY] pour sélectionner le mode RTTY .
- ② Appuyer sur [CW/RTTY] pendant 1 sec. pour sélectionner le mode RTTY ou RTTY-R.
 - Contrôler le signal reçu.

◇ Filtre RTTY /Filtre double crête

En plus des filtres FI normaux, l'émetteur-récepteur IC-756PRO III est doté de 5 filtres RTTY. La largeur de bande passante est réglable au choix sur 1 kHz, 500 Hz, 350 Hz, 300Hz et 250 Hz. Quand le filtre RTTY est en service, il est possible d'utiliser l'indicateur d'accord RTTY (p. 47).

De plus le filtre twin peak (double crête) modifie la réponse de fréquence de réception en amplifiant 2 fréquences spécifiques (2125 et 2295 kHz) pour une meilleure réception des signaux RTTY recherchés.

- ① Appuyer une ou deux fois sur [CW/RTTY] pour sélectionner le mode RTTY.
- ② Appuyer sur [RTTY FIL] pour activer le filtre RTTY.
 - "TPF" apparaît quand le filtre twin peak est activé.

• Sélection filtre RTTY

- ① Appuyer sur [EXIT/SET] autant de fois que nécessaire pour fermer un éventuel écran multifonctions
- ② Sélectionner le mode RTTY.
- ③ Appuyer sur [RTTY FIL] pendant 1 seconde pour ouvrir le menu de paramétrage de filtre RTTY.
- ④ Appuyer sur [(F-1) ▲] pour sélectionner la rubrique de largeur de bande.
- ⑤ Tourner le vernier d'accord pour sélectionner la largeur du filtre RTTY entre 1 kHz, 500 Hz, 350 Hz, 300Hz et 250 Hz.
 - Appuyer sur la touche [(F-3)DEF] pour enregistrer le choix opéré comme valeur par défaut.
- ⑥ Appuyer sur [(F-2) ▼] pour sélectionner la rubrique filtre twin peak.
 - L'activation du filtre twin peak peut provoquer une augmentation du volume audio du signal reçu.
- ⑦ Tourner le vernier principal pour activer ou désactiver la fonction filtre twin peak.
- ⑧ Appuyer sur [EXIT/SET] pour quitter le menu de paramétrage de filtre RTTY.

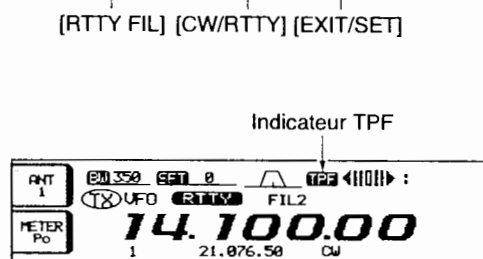
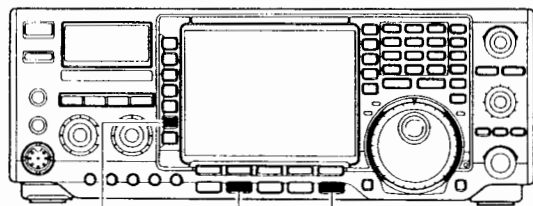

◆ Fonctions d'affichage du décodeur RTTY

L'IC-756PRO III est doté d'un décodeur RTTY pour le code Baudot (fréquence marque : 2125 Hz, décalage fréquence : 170 Hz, 45 bps).

Il n'est pas nécessaire d'utiliser un terminal externe (TU) ou un connecteur de nœud terminal (TNC) pour recevoir un signal Baudot.

- ① Appuyer sur **[EXIT/SET]** autant de fois que nécessaire pour fermer un éventuel écran multifonctions.
- ② Appuyer sur **[CW/RTTY]** pour activer le mode RTTY.
- ③ Appuyer sur **[(F-3)DECODE]** pour allumer le décodeur RTTY.

• L'écran affiche la fenêtre de décodeur RTTY.

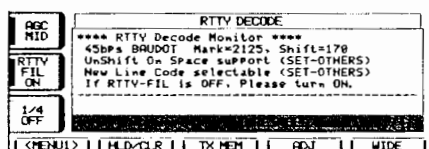

- ④ Si le filtre RTTY est désactivé, appuyer sur la touche **[RTTY FIL]** pour le mettre en marche.
 - Le décodeur RTTY ne peut pas fonctionner sans le filtre associé.
- ⑤ Appuyer sur **[(F-1)HOLD]** pour figer l'écran actuel.
 - "HOLD" s'affiche à l'écran quand la fonction est utilisée.
- ⑥ Appuyer sur **[(F-5)WIDE]** pour alterner entre l'affichage élargi et l'affichage normal.

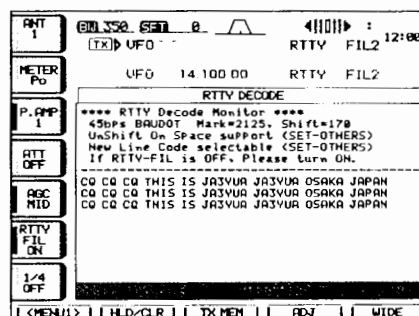

- ⑦ Appuyer sur **[(F-2)HOLD/CLEAR]** pendant 1 seconde pour effacer les caractères affichés.
- ⑧ Appuyer sur **[EXIT/SET]** pour quitter l'écran de décodeur RTTY.

◆ Réglage du niveau de seuil du décodeur

Il faut régler le seuil du décodeur RTTY si des caractères apparaissent à l'écran en l'absence de réception d'un signal.



- ① Afficher le décodeur RTTY comme indiqué plus haut.
- ② Appuyer sur **[(F4)ADJ]** pour sélectionner l'état du niveau de seuil.
- ③ Régler le niveau de seuil du décodeur RTTY à l'aide du vernier principal.
 - Appuyer sur **[(F3)DEF]** pendant 1 sec. pour sélectionner le réglage par défaut.
- ④ Appuyer sur **[EXIT]** pour quitter l'écran de décodeur RTTY.

/// La fonction UnShift On Space (USOS) et le code de nouvelle ligne sont réglables via le paramétrage de RTTY (p. 49).

◇ Emission de la mémoire RTTY

La mémoire RTTY permet d'émettre des caractères préprogrammés via le menu édition.

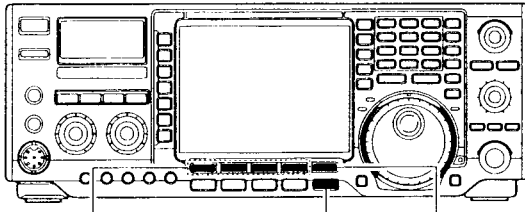

[(F-1)RT1]–[(F-4)RT4] [EXIT/SET] [(F-5)1-4/5-8]
[(F-1)RT5]–[(F-4)RT8]

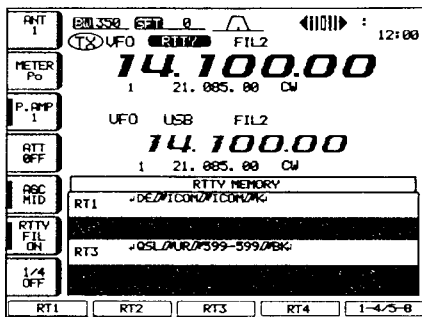

- ① Si nécessaire, appuyer plusieurs fois sur [EXIT/SET] pour fermer un écran multifonctions.
 - ② Appuyer sur [CW/RTTY] pour sélectionner le mode RTTY.
 - ③ Appuyer sur [(F-3)DECODE] pour activer le décodeur RTTY.
 - ④ Appuyer sur [(F-3)TX MEM] pour afficher l'écran mémoire RTTY.
 - ⑤ Appuyer sur [(F-5)1-4/5-8] pour sélectionner un banc mémoire puis appuyer sur une des touches de fonction [(F-1)RT1] à [(F-4) RT4] ou [(F-1)RT5] à [(F-4)RT8].
- Le contenu de la mémoire sélectionnée est émis immédiatement.

◇ Indicateur d'accord RTTY

L'émetteur-récepteur est doté d'un indicateur d'accord RTTY pour une plus grande précision et une plus grande facilité d'accord.

L'indicateur d'accord RTTY est automatiquement affiché quand le filtre RTTY est activé.

- ① Appuyer sur [CW/RTTY] pour activer le mode RTTY.
- ② Appuyer sur [RTTY FIL] pour activer le filtre et l'indicateur d'accord RTTY.

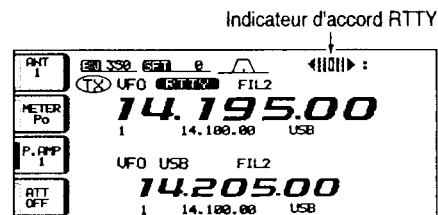

◆ Modification de la mémoire RTTY

Le menu de modification de la mémoire permet de programmer le contenu des mémoires RTTY. La mémoire dispose d'une capacité de stockage et de retransmission de 8 enregistrements de phrases RTTY fréquemment utilisées. La capacité de chaque canal mémoire est de 70 caractères.

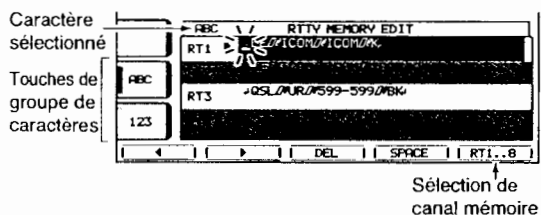
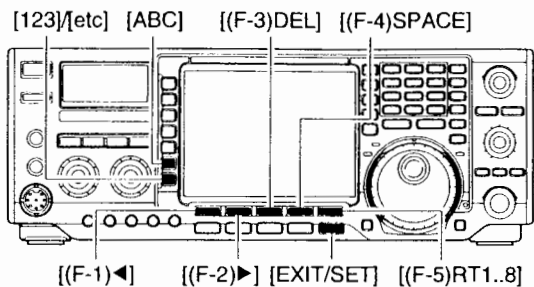

• Contenus préprogrammés

CI	Contenu
RT1	└DE ICOM ICOM K└
RT2	└DE ICOM ICOM ICOM K└
RT3	└QSL UR 599—599 BK└
RT4	└QSL DE ICOM ICOM UR 599—599 BK└
RT5	└73 GL SK└
RT6	└CQ CQ CQ DE ICOM ICOM ICOM K└
RT7	(vide)
RT8	(vide)

• Programmation du contenu

- ① Si nécessaire, appuyer plusieurs fois sur [EXIT/SET].
- ② Appuyer sur [CW/RTTY] pour sélectionner le mode RTTY.
- ③ Appuyer sur [(F-3)DECODE] puis [(F-1)MENU1] pour sélectionner le menu décodeur RTTY 2.
- ④ Appuyer sur [(F-2)EDIT] pour afficher l'écran de modification de mémoire RTTY.
- ⑤ Appuyer plusieurs fois sur [(F-5)RT1..8] pour sélectionner le canal mémoire voulu.
- ⑥ Sélectionner le groupe de caractères en appuyant plusieurs fois sur les touches de groupes de caractères ([ABC], [123] ou [etc]).
 - [etc] apparaît à la pression sur [123] quand le groupe de caractères "123" est sélectionné.
 - Caractères programmables (avec le vernier principal).

Sélection de touche	Caractères disponibles
[ABC]	A à Z (majuscules)
[123]	0 à 9 (chiffres)
[etc]	! \$ & ? " ' - / . , : ; () ↓

- ⑦ Sélectionner le caractère voulu à l'aide du vernier principal ou en appuyant sur les touches de bande pour la saisie de chiffres.
 - Appuyer sur [(F-1)◀] ou [(F-2)▶] pour déplacer le curseur.
 - Appuyer sur [(F-3)DEL] pour effacer le caractère sélectionné.
 - Appuyer sur [(F-4)SPACE] pour insérer une espace.
- ⑧ Répéter l'étape ⑦ jusqu'à saisie complète du contenu.
- ⑨ Appuyer sur [(F-5)RT1..8] pour sélectionner, au besoin, le canal mémoire suivant et répéter l'étape ⑦ pour la saisie des caractères.
- ⑩ Appuyer deux fois sur [EXIT/SET] pour valider le contenu et fermer l'écran de modification de mémoire RTTY.

4

◇ Paramétrage du décodeur RTTY

Ce menu permet de paramétrer la fonction décodage USOS, etc.

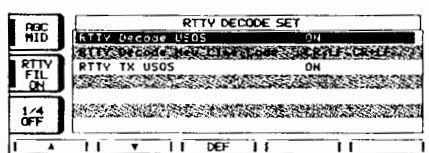
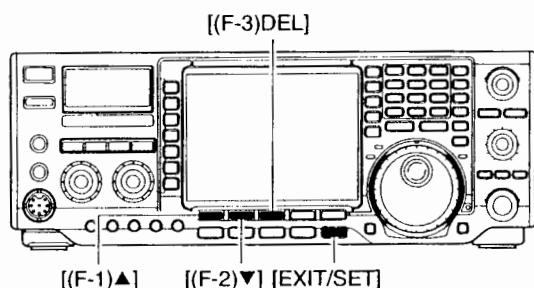

• Programmation du contenu

- ① Si nécessaire, appuyer plusieurs fois sur [EXIT/SET].
- ② Appuyer sur [CW/RTTY] pour sélectionner le mode RTTY.
- ③ Appuyer sur [(F-3)DECODE] puis sur [(F-1)MENU1] pour sélectionner le menu décodeur RTTY 2.
- ④ Appuyer sur [(F-4)SET] pour sélectionner le mode paramétrage de décodeur RTTY.
- ⑤ Appuyer sur [(F-1)▲] ou [(F-2)▼] pour sélectionner la rubrique voulue.
- ⑥ Programmer l'état voulu à l'aide du verrier principal.
 - Appuyer sur [(F-3)DEF] pendant 1 sec. pour sélectionner un état ou une valeur par défaut.
- ⑦ Appuyer sur [EXIT/SET] pour quitter le mode paramétrage.

RTTY Decode USOS

Cette rubrique permet de sélectionner la fonction USOS (UnShift On Space) du décodeur RTTY interne

ON	OFF
Décodage comme un code lettre (par défaut)	Décodage comme un code caractère

RTTY Decode New Line Code

Cette rubrique permet de sélectionner le caractère de contrôle de changement de ligne du décodeur RTTY interne.

CR : Retour chariot
LF : Saut de ligne

CR, LF, CR+LF	CR+LF
CR, LF et CR+LF (par défaut)	CR+LF uniquement

RTTY TX USOS

Cette rubrique sélectionne l'insertion de FIGS sans nécessiter le basculement de LTRS à FIGS lors de l'émission d'un caractère numérique après une espace.

ON	OFF
Insertion de FIGS (par défaut)	Pas d'insertion de FIGS

■ Trafic en AM

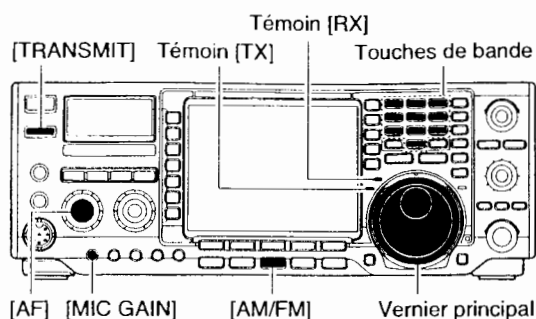

- ① Appuyer sur une touche de bande pour sélectionner la bande voulue.
- ② Appuyer sur **[AM/FM]** pour sélectionner AM.
 - L'indicateur "AM" apparaît.
 - En mode AM, appuyer sur **[AM/FM]** pour alterner entre les modes AM et FM.
- ③ Syntoniser la fréquence recherchée à l'aide du vernier principal.
 - Le S-mètre indique la force du signal reçu.
- ④ Régler la sortie audio à un niveau d'écoute confortable à l'aide du bouton **[AF]**.
- ⑤ Appuyer sur **[TRANSMIT]** ou **[PTT]** (microphone) pour émettre.
 - Le témoin TX s'allume en rouge.
- ⑥ Parler dans le microphone à un niveau vocal normal.
 - A ce stade, régler si nécessaire le gain du microphone à l'aide du bouton **[MIC GAIN]**.
- ⑦ Appuyer sur **[TRANSMIT]** ou relâcher la touche **[PTT]** (microphone) pour revenir en mode réception.

4

◇ Fonctions pour la réception

•Préamplificateur (p. 57)

- Appuyer plusieurs fois sur **[P.AMP]** pour sélectionner preamp OFF, preamp 1 ON ou preamp 2 ON.
 - "P.AMP1" ou "P.AMP2" apparaît quand le préampli 1 ou 2 est activé (selon la fréquence de bande de trafic).

•Atténuateur (p. 57)

- Appuyer plusieurs fois sur **[ATT]** pour régler le pas de l'atténuateur sur 6 dB.
 - L'indicateur "ATT" et le niveau d'atténuation sont affichés quand l'atténuateur est activé.

•Double PBT (accord de bande passante) (p. 60)

- Tourner les boutons **[TWIN PBT]** (central et couronne).
 - Appuyer sur **[PBT CLEAR]** pour effacer les réglages.

•Réducteur de bruit (p. 65)

- Appuyer sur **[NR]** pour activer ou désactiver le réducteur de bruit.
 - Régler le niveau de réduction de bruit à l'aide du bouton **[NR]**.
 - Le témoin de réducteur de bruit (sur la touche **[NR]**) s'allume quand la fonction est activée.

•Suppresseur de bruit (p. 64)

- Appuyer sur **[NB]** pour activer ou désactiver le supprimeur de bruit et tourner le bouton **[NB]** pour régler le niveau de seuil.
 - Le témoin de supprimeur de bruit (sur la touche **[NB]**) s'allume quand le supprimeur de bruit est activé.
- Appuyer sur **[NB]** pendant 1 sec. pour ouvrir le mode paramétrage de supprimeur de bruit puis régler le niveau de seuil à l'aide du vernier principal.

•Filtre notch (p. 64)

- Appuyer sur **[NOTCH]** pour activer la fonction notch automatique ou manuel.
 - Régler la fréquence d'atténuation pour le notch manuel à l'aide du bouton **[NOTCH]**.
 - Le témoin notch (sur la touche **[NOTCH]**) s'allume quand la fonction est activée.

•CAG (AGC - Auto Gain Control) (p.59)

- Appuyer plusieurs fois sur **[AGC]** pour sélectionner AGC FAST, AGC MID ou AGC SLOW.
- Appuyer sur **[AGC]** pendant 1 sec. pour activer le mode réglage d'AGC.
 - Tourner le vernier principal pour régler la constante de temps.

◇ Fonctions pour l'émission

•Monitoring de qualité d'émission (p. 70)

- Appuyer sur **[MONITOR]** pour activer ou désactiver le monitoring de qualité d'émission.
 - Le témoin de monitoring (sur la touche **[MONITOR]**) s'allume quand le monitoring est activé.
- Appuyer sur **[EXIT/SET]** pendant 1 sec. puis sur **[(F-1)LEVEL]** pour ouvrir la commande de réglage de niveau. Sélectionner la rubrique de réglage de niveau de monitoring à l'aide de la touche **[(F-1)▲]** ou **[(F-2)▼]** puis régler le gain de monitoring à l'aide du vernier principal.

•VOX (émission à commande vocale) (p. 66)

- Appuyer sur **[VOX]** pour activer ou désactiver la fonction VOX.
 - "VOX" apparaît quand la fonction VOX est activée.

•Réglage de tonalité audio (p. 95)

- Appuyer sur **[EXIT/SET]** pendant 1 sec. puis **[(F-1)LEVEL]** pour ouvrir la commande de réglage de niveau. Sélectionner une rubrique à l'aide des touches **[(F-1)▲]** ou **[(F-2)▼]**, puis régler la tonalité audio à l'aide du vernier principal.

■ Trafic en FM

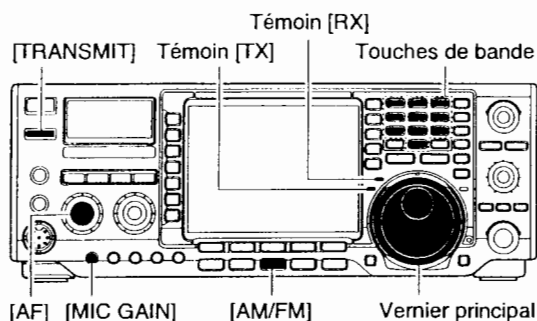

- ① Appuyer sur une touche de bande pour sélectionner la bande voulue.
- ② Appuyer sur **[AM/FM]** pour sélectionner FM.
 - L'indicateur "FM" apparaît.
 - Après sélection du mode FM, appuyer sur **[AM/FM]** pour alterner entre les modes FM et AM.
- ③ Syntoniser la fréquence recherchée à l'aide du vernier principal.
 - Le S mètre indique la force du signal reçu.
 - En mode FM, le pas d'accord est pré-réglé sur 10 kHz.
- ④ Régler la sortie audio à un niveau d'écoute confortable à l'aide du bouton **[AF]**.
- ⑤ Appuyer sur **[TRANSMIT]** ou **[PTT]** (microphone) pour émettre.
 - Le témoin TX s'allume en rouge.
- ⑥ Parler dans le microphone à un niveau vocal normal.
 - A ce stade, régler si nécessaire le gain du microphone à l'aide du bouton **[MIC GAIN]**.
- ⑦ Appuyer sur **[TRANSMIT]** ou relâcher la touche **[PTT]** (microphone) pour revenir en mode réception.

◇ Fonctions pour la réception

• Préamplificateur (p. 57)

- ➔ Appuyer plusieurs fois sur **[P.AMP]** pour sélectionner preamp OFF, preamp 1 ON ou preamp 2 ON.
 - "P.AMP1" ou "P.AMP2" apparaît quand le préampli 1 ou 2 est activé (selon la fréquence de bande de trafic).

• Atténuateur (p. 57)

- ➔ Appuyer plusieurs fois sur **[ATT]** pour régler le pas de l'atténuateur sur 6 dB.
 - L'indicateur "ATT" et le niveau d'atténuation sont affichés quand l'atténuateur est activé.

• Filtre notch (p. 64)

- ➔ Appuyer sur **[NOTCH]** pour activer la fonction notch automatique ou manuel.
 - Régler la fréquence d'atténuation pour le notch manuel à l'aide du bouton **[NOTCH]**.
 - Le témoin notch (sur la touche **[NOTCH]**) s'allume quand la fonction est activée.

◇ Fonctions pour l'émission

• Monitoring de qualité d'émission (p. 70)

- ➔ Appuyer sur **[MONITOR]** pour activer ou désactiver le monitoring de qualité d'émission.
 - Le témoin de monitoring (sur la touche **[MONITOR]**) s'allume quand le monitoring est activé.
- ➔ Appuyer sur **[EXIT/SET]** pendant 1 sec. puis sur **[(F-1)LEVEL]** pour ouvrir la commande de réglage de niveau. Sélectionner la rubrique de réglage de niveau de monitoring à l'aide de la touche **[(F-1)▲]** ou **[(F-2)▼]** puis régler le gain de monitoring à l'aide du vernier principal.

• VOX (émission à commande vocale) (p. 66)

- ➔ Appuyer sur **[VOX]** pour activer ou désactiver la fonction VOX.
 - "VOX" apparaît quand la fonction VOX est activée.

• Réglage de tonalité audio (p. 95)

- ➔ Appuyer sur **[EXIT/SET]** pendant 1 sec. puis sur **[(F-1)LEVEL]** pour ouvrir la commande de réglage de niveau. Sélectionner une rubrique à l'aide des touches **[(F-1)▲]** ou **[(F-2)▼]**, puis régler la tonalité audio à l'aide du vernier principal.

■ Utilisation d'un relais

La fonction d'un relais est d'amplifier les signaux reçus et de les réémettre sur une fréquence différente. Le réglage de la fréquence de réémission du relais se fait par décalage de la fréquence de réception. Un relais est accessible via le mode semi-duplex en réglant le décalage de fréquence selon le décalage du relais.

/// Pour accéder à un relais nécessitant une tonalité de relais, régler la fréquence de la tonalité de relais via le menu de paramétrage comme indiqué ci-dessous :

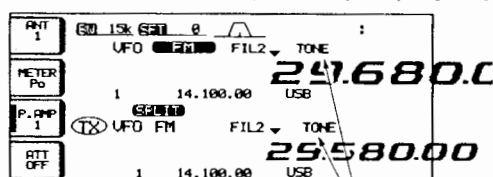
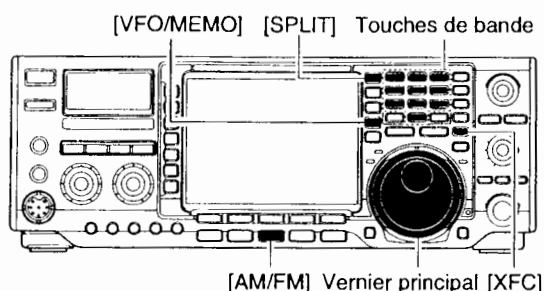

Le décalage de fréquence est affiché.

L'encodeur de tonalité est automatiquement activé (ON).

- ① Régler à l'avance le décalage de fréquences (HF, 50 MHz) et activer le mode semi-duplex rapide via la rubrique "Others" du menu de paramétrage (p. 69).
- ② Appuyer sur **[VFO/MEMO]** pour sélectionner le mode VFO.
- ③ Appuyer sur la touche de bande voulue.
- ④ Appuyer sur **[AM/FM]** autant de fois que nécessaire pour sélectionner le mode FM.
- ⑤ Régler la fréquence de réception (fréquence de sortie du relais).
- ⑥ Appuyer sur **[SPLIT]** pendant 1 sec. pour activer le relais.
 - La tonalité de relais est activée automatiquement.
 - L'afficheur secondaire affiche la fréquence d'émission décalée accompagnée de "TX".
 - Appuyer sur la touche **[XFC]** ou activer la double veille pour surveiller simultanément la fréquence d'émission.
- ⑦ Exercer une pression continue sur **[PTT]** pour émettre, relâcher pour recevoir.
- ⑧ Appuyer brièvement sur la touche **[SPLIT]** pour revenir en mode simplex et effacer l'afficheur secondaire.

4

◇ Réglage de la tonalité de relais

L'accès à certains relais nécessite la réception de tonalités subaudibles. Ces tonalités sont superposées au signal normal et doivent être réglées à l'avance. L'émetteur-récepteur IC-756PROIII est doté de 50 tonalités s'étendant de 67,0 Hz à 254,1 Hz.

Chaque canal mémoire peut enregistrer une tonalité spécifique.

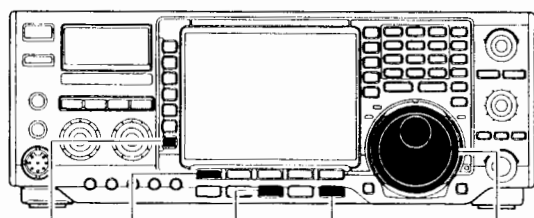

[TONE] [(F-1)▲] [AM/FM] [EXIT/SET] Vernier principal

CONSEIL PRATIQUE

Pour faciliter l'utilisation ultérieure, enregistrer les tonalités de relais ainsi que leur réglage respectif (ON/OFF) dans des canaux mémoire.

- ① Sélectionner le mode FM.
- ② Appuyez sur **[TONE]** pendant 1 seconde pour ouvrir le menu de réglage de tonalité.
- ③ Appuyez sur **[(F-1)▲]** pour sélectionner la rubrique "REPEATER TONE".
- ④ Tourner le vernier principal pour sélectionner la tonalité de relais voulue.

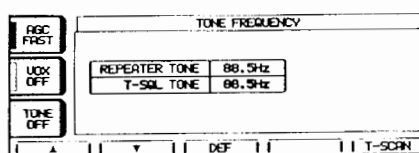

- ⑤ Appuyer sur **[EXIT/SET]** pour fermer le menu de réglage de tonalité.

Tonalités de relais disponibles (Unité : Hz)

67,0	85,4	107,2	136,5	165,5	186,2	210,7	254,1
69,3	88,5	110,9	141,3	167,9	189,9	218,1	
71,9	91,5	114,8	146,2	171,3	192,8	225,7	
74,4	94,8	118,8	151,4	173,8	196,6	229,1	
77,0	97,4	123,0	156,7	177,3	199,5	233,6	
79,7	100,0	127,3	159,8	179,9	203,5	241,8	
82,5	103,5	131,8	162,2	183,5	206,5	250,3	

■ Silencieux de tonalité (Tone squelch)

Le silencieux de tonalité ne s'ouvre qu'à réception d'un signal contenant une tonalité subaudible prédéterminée. Cette fonction permet à l'opérateur d'attendre dans le silence, les signaux en provenance des membres d'un groupe utilisant la même tonalité.

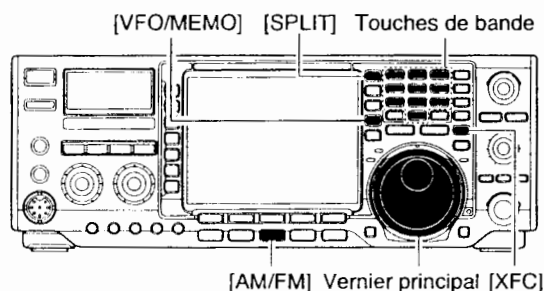

Fréquences des tonalités disponibles (unité : Hz)

67,0	85,4	107,2	136,5	165,5	186,2	210,7	254,1
69,3	88,5	110,9	141,3	167,9	189,9	218,1	
71,9	91,5	114,8	146,2	171,3	192,8	225,7	
74,4	94,8	118,8	151,4	173,8	196,6	229,1	
77,0	97,4	123,0	156,7	177,3	199,5	233,6	
79,7	100,0	127,3	159,8	179,9	203,5	241,8	
82,5	103,5	131,8	162,2	183,5	206,5	250,3	

- ① Sélectionner la bande de fréquences voulue et activer le mode FM.
- ② Appuyer sur **[TONE]** autant de fois que nécessaire pour afficher "TSQL".

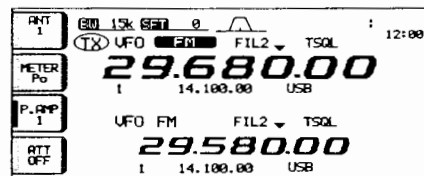

- ③ Appuyer sur **[TONE]** pendant 1 sec. pour ouvrir le menu de réglage de tonalité.

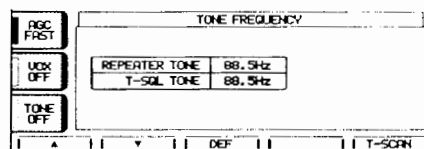

- ④ Appuyer sur **[(F-2)▼]** pour sélectionner la rubrique "T-SQL TONE"
- ⑤ Tourner le vernier principal pour sélectionner la tonalité voulue.
 - Appuyer sur **[(F-3)DEF]** pendant 1 sec. pour sélectionner le réglage par défaut.
- ⑥ Appuyer sur **[EXIT/SET]** pour revenir à l'écran précédent.
- ⑦ Quand le signal reçu comporte la tonalité programmée, le silencieux s'ouvre pour permettre l'audition du signal
 - Quand la tonalité du signal reçu est différente de la tonalité programmée, le silencieux ne s'ouvre pas mais le S-mètre affiche néanmoins la force du signal.
 - Appuyer sur **[XFC]** pour ouvrir le silencieux manuellement.
- ⑧ Utiliser l'émetteur-récepteur normalement.
- ⑨ Pour annuler le silencieux de tonalité appuyer sur **[TONE]** pour effacer l'indicateur "TSQL."

CONSEIL PRATIQUE

Pour faciliter l'utilisation ultérieure, enregistrer les tonalités subaudibles ainsi que leur réglage respectif (ON/OFF) dans des canaux mémoire.

■ Trafic en mode données (SSTV/PSK31)

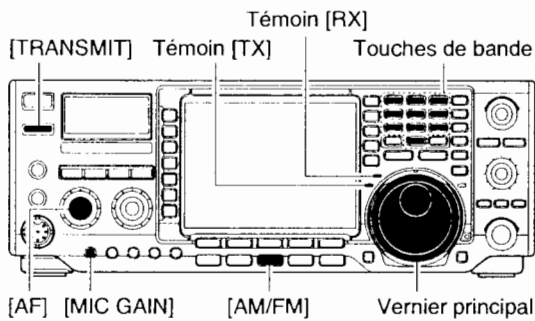

✓ Pour information

La fréquence du point de porteuse est affichée en mode données SSB.

Le diagramme ci-dessous montre un exemple de paire de tonalités.

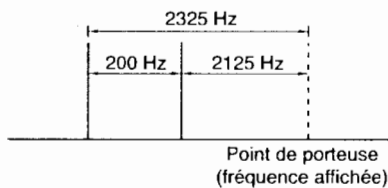

Pour le trafic SSTV ou PSK31 avec un logiciel PC, consulter le manuel fourni avec le logiciel.

- ① Connecter un PC à l'émetteur récepteur. (p. 19)
- ② Sélectionner la bande de fréquences voulue à l'aide de la touche de bande appropriée.
- ③ Appuyer sur **[SSB]** ou **[AM/FM]** pour sélectionner le mode de trafic voulu.
- ④ Appuyer sur la même touche pendant 1 sec. pour activer le mode données (data).
 - L'indicateur "-D" apparaît à l'écran.
- ⑤ Tourner le vernier principal pour syntoniser le signal recherché et le décoder correctement.
 - Utiliser également l'indicateur d'accord du logiciel.
 - En mode données SSB, la fonction accord au 1/4 facilite les syntonisations délicates.
- ⑥ Emettre à l'aide du logiciel PC.
 - En mode données SSB, régler le volume de sortie audio à l'aide du PC de sorte que la mesure d'ALC ne sorte pas de la zone ALC.

REMARQUE: En mode données SSB, l'entrée audio sur **[ACC(1)]** (broche 6) est utilisée pour l'émission en remplacement de celle du connecteur **[MIC]**.

L'état fixe suivant est utilisé pour l'émission de données en mode SSB.

- **[COMP]** : OFF
- Largeur de bande Tx : MID
- Tonalité Tx (Basse) : 0
- Tonalité Tx (Aigüe) : 0

■ Analyseur de spectre

Cette fonction permet l'affichage de la force relative des signaux autour de la fréquence centrale. La largeur de mesure est réglable sur $\pm 12,5$ kHz, ± 25 kHz, ± 50 kHz et ± 100 kHz. C'est la fonction idéale pour contrôler d'un coup d'œil l'état de la bande.

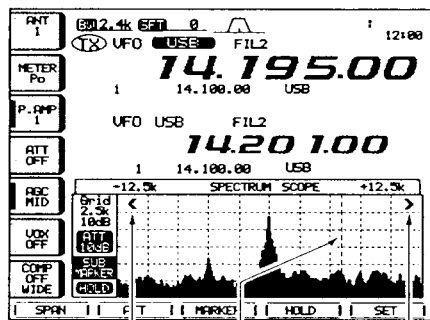
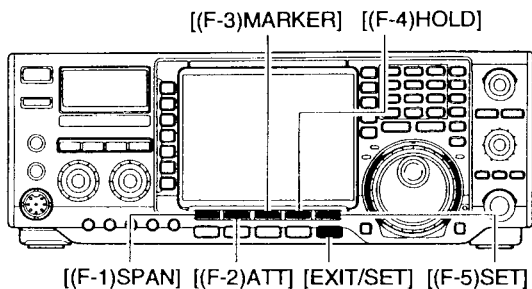

Affiché quand le marqueur est hors de l'échelle.

Affiché quand le marqueur est hors de l'échelle.

Fréquence secondaire ou marqueur TX

- ① Appuyer sur **[EXIT/SET]** autant de fois que nécessaire pour fermer un éventuel écran multifonctions.
- ② Appuyer sur **[(F-1)SCOPE]** pour activer la fenêtre d'oscilloscope.
- ③ Appuyer sur **[(F-1)SPAN]** autant de fois que nécessaire pour sélectionner la gamme de mesure de l'oscilloscope.
- ④ Appuyer sur **[(F-2)ATT]** autant de fois que nécessaire pour activer ou désactiver un atténuateur.
 - L'appareil permet 3 niveaux d'atténuation : 10, 20 et 30 dB.
- ⑤ Appuyer sur **[(F-3)MARKER]** autant de fois que nécessaire pour sélectionner le marqueur (fréquence de l'afficheur secondaire ou fréquence d'émission) ou pour désactiver le marqueur.
 - "TX MARKER" affiche le marqueur sur la fréquence d'émission.
 - "SUB MARKER" affiche le marqueur sur la fréquence de l'afficheur secondaire.
- ⑥ Appuyer sur **[(F-4)HOLD]** pour figer la forme du sinusoïde de spectre actuellement affichée.
 - "HOLD" apparaît à l'écran quand cette fonction est activée.
- ⑦ Appuyer sur **[EXIT/SET]** pour fermer l'écran d'analyseur de spectre

/// A réception d'un signal fort, une sinusoïde fantôme peut s'afficher à l'écran. Dans ce cas, appuyer sur **[(F-2)ATT]** autant de fois que nécessaire pour activer l'atténuateur de spectre.

◇ Ecran mini scope

Cet écran "mini scope" peut être ouvert simultanément à un autre affichage : menu de mode, décodeur, répertoire mémoire, etc.

➔ Appuyer sur **[MAIN/SUB•M.SCOPE]** pendant 1 sec. pour activer ou désactiver l'affichage du mini-scope.

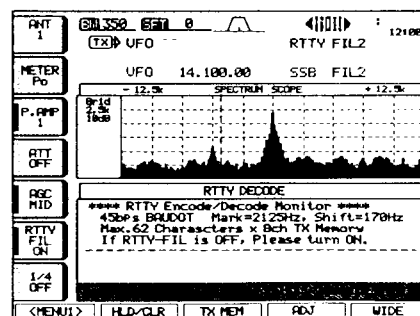
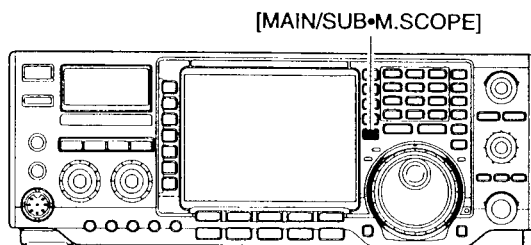

◇ Paramétrage de scope

L'oscilloscope affiche la forme de l'onde du signal pendant l'émission. Cette fonction peut être désactivée au besoin par l'opérateur.

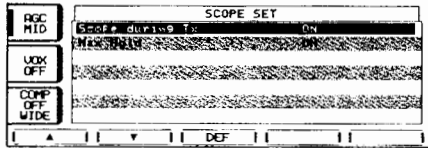
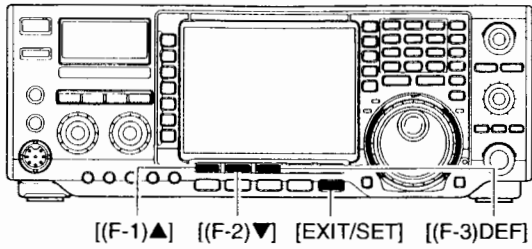

Dans ce dernier cas, l'oscilloscope continue à afficher la forme de l'onde de réception pendant l'émission et n'affiche pas la forme de l'onde d'émission.

- ① Quand l'oscilloscope est activé, appuyer sur [(F-5)SET] pour afficher l'écran de paramétrage d'oscilloscope.
- ② Appuyer sur [(F-5)SET] pour sélectionner le menu de paramétrage d'oscilloscope.
- ③ Appuyer sur [(F-1)▲] ou [(F-2)▼] pour sélectionner la rubrique voulue.
- ④ Sélectionner l'état recherché à l'aide du vernier principal.
• Appuyer sur [(F-3)DEF] pendant 1 sec. pour sélectionner un état par défaut.
- ⑤ Appuyer sur [EXIT/SET] pour fermer le menu de paramétrage d'oscilloscope.

5

Scope during Tx

Active ou désactive l'affichage de l'onde du signal d'émission.

Quand la fonction est désactivée, l'oscilloscope continue à afficher la forme de l'onde de réception pendant l'émission et n'affiche pas la forme de l'onde d'émission. (par défaut : ON)

Max Hold

Commande de verrouillage d'affichage de crête.

(par défaut : ON)

■ Préamplificateur

Le préamplificateur amplifie les signaux reçus dans le circuit d'entrée pour améliorer le rapport signal/bruit et la sensibilité. Activer le préampli 1 ou le préampli 2 lors de la réception de signaux faibles.

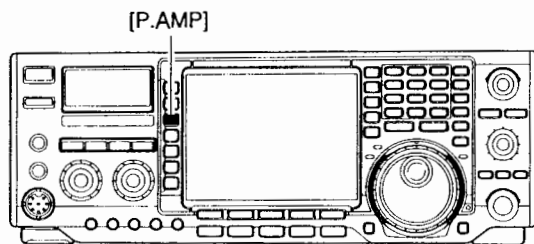

➤ Appuyer plusieurs fois sur **[P.AMP]** pour désactiver le préampli ou activer le préampli 1 ou le préampli 2.

- "P. AMP1" préampli 10 dB pour toutes les bandes HF
- "P. AMP2" préampli à haut gain 16 dB pour la bande des 24 MHz et au-delà

A propos de l'emploi de "P.AMP 2" (Préamplificateur 2)

Le "P.AMP 2" est un amplificateur de réception à haut gain. L'emploi du "P.AMP 2" en période de champs électriques puissants, peut provoquer des distorsions. En pareil cas, utiliser l'émetteur-récepteur sans préampli (OFF) ou avec le préampli 1 (P.AMP 1).

L'efficacité du "P.AMP 2" est optimale quand :

- il est utilisé sur les bandes supérieures à 24 MHz et quand les champs électriques sont faibles.
- La sensibilité en réception est insuffisante avec un gain faible ou lors de l'utilisation d'une antenne à bande étroite (boucle courte, antenne Beverage, antenne Yagi courte, etc.).

■ Atténuateur

L'atténuateur empêche la distorsion des signaux recherchés en présence de signaux très forts proches de la fréquence voulue ou à proximité de champs électriques très forts comme ceux d'une station radio.

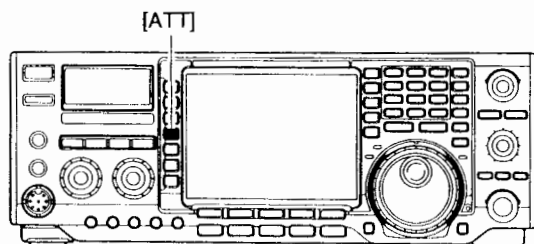

➤ Appuyer sur **[ATT]** autant de fois que nécessaire pour régler l'atténuateur sur 6 dB, 12 dB, 18 dB ou OFF.

- Les différents niveaux d'atténuation sont respectivement signalés par les indicateurs "ATT 6dB," "ATT 12dB," "ATT 18dB" et "ATT OFF".

■ Fonction RIT

La fonction RIT (Receive Incremental Tuning) compense les décalages de fréquence des stations reçues. Elle décale la fréquence de réception jusqu'à $\pm 9,99$ kHz par pas de 10 Hz sans modifier la fréquence d'émission.

• Voir la description de la fonction en rubrique ⑤ p. 5.

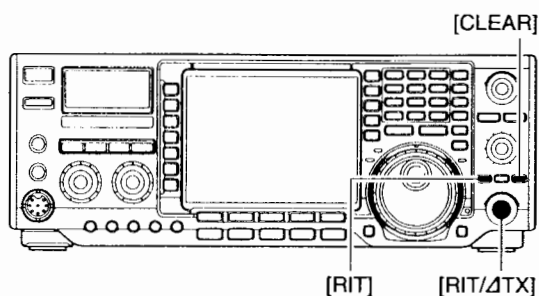

▨ Quand les fonctions RIT et ΔTX sont activées simultanément, le bouton [RIT/ΔTX] décale en même temps la fréquence d'émission et la fréquence de réception par rapport à la fréquence affichée.

- Appuyer sur [RIT] pour activer ou désactiver la fonction RIT.
 - "RIT" et le décalage de fréquence apparaissent quand la fonction est activée.

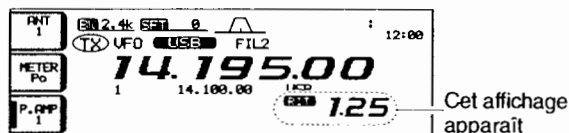

- Tourner le bouton [RIT/ΔTX].

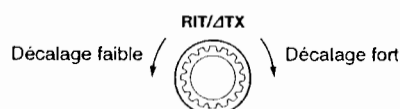

- Appuyer sur [CLEAR] pendant 1 sec. pour réinitialiser la fréquence RIT.
 - Appuyer brièvement sur [CLEAR] pour réinitialiser la fréquence RIT quand la fonction effacement RIT/ΔTX rapide est activée. (p. 103)

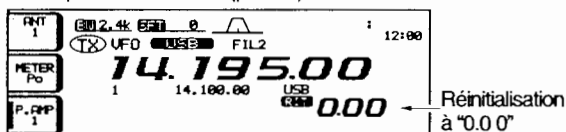

- Appuyer à nouveau sur [RIT] pour désactiver la fonction.
 - L'indicateur "RIT" disparaît de l'écran.

• Fonction calcul

Le décalage de fréquence des fonctions RIT et ΔTX peut être ajouté ou soustrait de la fréquence affichée.

Lors de l'affichage du décalage de fréquence RIT et/ou ΔTX, appuyer sur [RIT] (ou [ΔTX]) pendant 1 sec.

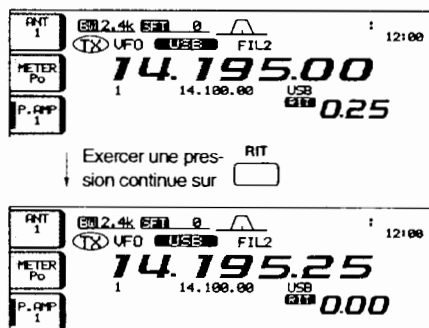

• Exemple pratique

A réception simultanée d'une station amateur en mode CW sur 21,025 MHz et d'autres stations émettant sur des fréquences légèrement supérieures à 21,025 MHz.

- Appuyer sur [RIT] et [ΔTX] pour activer les deux fonctions RIT ΔTX.
- Rechercher la fréquence de réception de la station DX à l'aide du bouton [RIT/ΔTX].
- Dès que cette fréquence a été trouvée, appuyer sur [RIT] pour désactiver la fonction RIT.
 - Il est dès lors possible d'émettre sur la fréquence de réception de la station DX et de recevoir sur sa fréquence d'émission (21,025 MHz).
- Attendre que la station DX passe en veille pour commencer à émettre.

■ Fonction AGC

La fonction AGC (Commande Automatique de Gain) règle la sensibilité du récepteur de sorte à maintenir sensiblement constant le niveau de sortie du signal audio malgré les variations de force du signal reçu en raison du fading, etc.

L'émetteur-récepteur est doté de 3 réglages CAG programmables différents (constante de temps rapide, moyenne et lente) pour les modes autres que FM.

La constante de temps AGC en mode FM est fixe sur 'FAST' (0,1 sec.) et ne peut pas être modifiée.

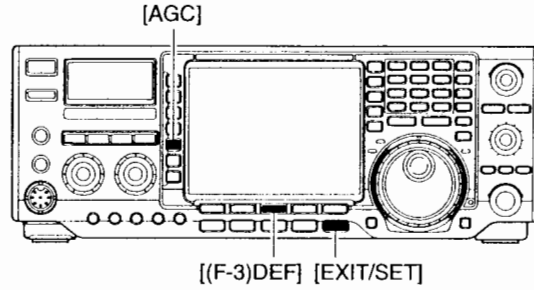

• Sélection de la constante de temps AGC

- ① Sélectionner un mode autre que FM.
- ② Appuyer autant de fois que nécessaire sur la touche [AGC] pour sélectionner la CAG rapide (FAST), moyenne (MID) ou lente (SLOW).

- Constante de temps AGC moyenne
- Constante de temps AGC lente
- Constante de temps AGC rapide

• Constantes de temps disponibles (en sec.)

Mode	Constante de temps	Pages disponibles
SSB	0.3 (FAST)	OFF, 0.1, 0.2, 0.3, 0.5, 0.8, 1.2, 1.6, 2.0, 2.5, 3.0, 4.0, 5.0, 6.0
	2.0 (MID)	
	6.0 (SLOW)	
CW	0.1 (FAST)	OFF, 0.1, 0.2, 0.3, 0.5, 0.8, 1.2, 1.6, 2.0, 2.5, 3.0, 4.0, 5.0, 6.0
	0.5 (MID)	
	1.2 (SLOW)	
RTTY	0.1 (FAST)	OFF, 0.1, 0.2, 0.3, 0.5, 0.8, 1.2, 1.6, 2.0, 2.5, 3.0, 4.0, 5.0, 6.0
	0.5 (MID)	
	1.2 (SLOW)	
AM	3.0 (FAST)	OFF, 0.3, 0.5, 0.8, 1.2, 1.6, 2.0, 2.5, 3.0, 4.0, 5.0, 6.0, 7.0, 8.0
	5.0 (MID)	
	7.0 (SLOW)	
FM	0.1 (FAST)	Fixe

• Réglage de la constante de temps AGC

- ① Sélectionner le mode souhaité sauf le mode FM.
- ② Appuyer sur la touche [AGC] pendant une seconde pour accéder au réglage de constante de temps.

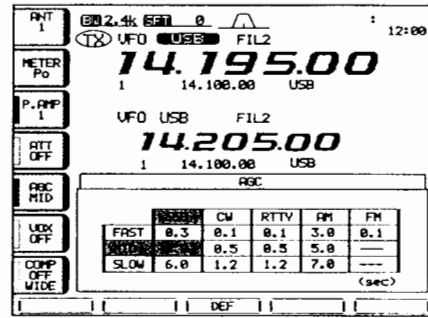

- ③ Appuyer sur [AGC] autant de fois que nécessaire pour sélectionner la constante de temps rapide.
- ④ Tourner le vernier principal pour régler la valeur 'AGC FAST' sur la durée voulue.
 - La constante de temps AGC est réglable de 0,1 à 8 sec. (en fonction du mode), plus OFF.
 - Appuyer sur [(F-3)DEF] pendant 1 sec. pour sélectionner une valeur par défaut.
- ⑤ Appuyer sur [AGC] pour sélectionner la constante de temps moyenne.
- ⑥ Tourner le vernier principal pour régler la valeur "AGC MID" sur la durée voulue
 - La constante de temps AGC est réglable de 0,1 à 8 sec. (en fonction du mode), plus OFF.
 - Appuyer sur [(F-3)DEF] pendant 1 sec. pour sélectionner une valeur par défaut.
- ⑦ Appuyer sur [AGC] pour sélectionner la constante de temps lente.
- ⑧ Tourner le vernier principal pour régler la valeur "AGC SLOW" sur la durée voulue.
 - La constante de temps AGC est réglable de 0,1 à 8 sec. (en fonction du mode), plus OFF.
 - Appuyer sur [(F-3)DEF] pendant 1 sec. pour sélectionner une valeur par défaut.
- ⑨ Sélectionner, au besoin, un autre mode à l'exception du mode FM et répéter les étapes ③ à ⑧
- ⑩ Appuyer sur [EXIT/SET] pour fermer le menu de réglage AGC.

■ Trafic en double PBT

La fonction PBT générale (Réglage de bande passante) réduit électroniquement la largeur de la bande passante en décalant la fréquence intermédiaire légèrement à l'extérieur de la bande passante du filtre de FI pour rejeter les interférences. Pour la fonction PBT, cet émetteur-récepteur utilise le circuit DSP. Pour décaler la FI il faut régler les deux boutons de la commande [TWIN PBT] à la même position.

- L'écran LCD affiche graphiquement la largeur de la bande passante et la fréquence décalée.
- Appuyer sur [FILTER] pendant 1 sec. pour activer le réglage de filtre. L'écran affiche la largeur actuelle de la bande passante et la fréquence décalée.
- Pour régler les commandes [TWIN PBT] en position centrale, appuyer sur [PBT CLR] pendant 1 sec.

L'amplitude de l'échelle varie en fonction de la largeur de la bande passante et du mode. La limite d'échelle variable est égale à la moitié de la bande passante et le PBT est réglable par pas de 25 ou 50 Hz. Ces commandes fonctionnent comme une commande de décalage de FI en mode AM et quand le filtre RTTY est activé. Seule la commande interne peut fonctionner dans ce cas. Le décalage de FI est réglable par pas de 20 ou 40 Hz en RTTY (filtre RTTY activé) ou par pas de 150, 300 ou 500 Hz en mode AM.

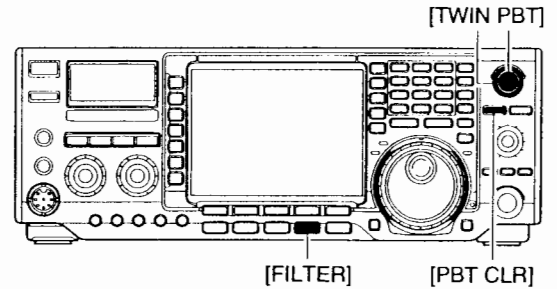

Affiche la largeur, la valeur de décalage et l'état du filtre

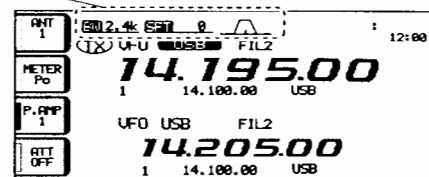

- Normalement le bouton [TWIN PBT] doit être en position centrale (réglage PBT annulé) quand il n'y a pas d'interférence.
- L'utilisation du PBT peut modifier la tonalité audio.
- Non disponible en mode FM.
- La rotation du bouton [TWIN PBT] peut être accompagnée de bruit généré par le DSP, ce phénomène normal, n'est pas le signe d'un quelconque dysfonctionnement de l'appareil.

EXEMPLE D'UTILISATION DE LA FONCTION PBT

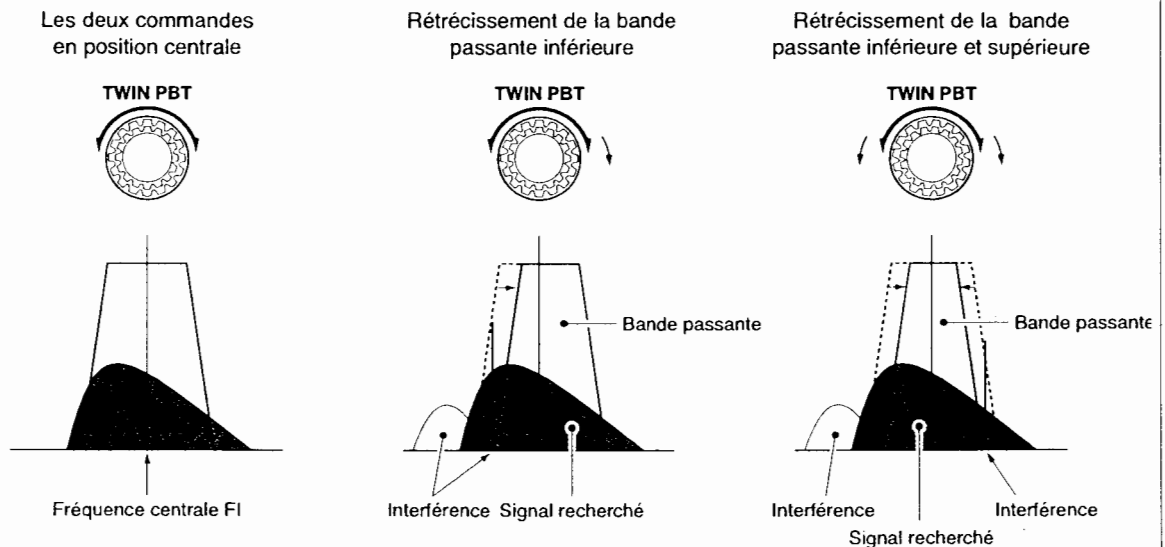

■ Sélection du filtre de FI

L'émetteur-récepteur est doté de trois filtres de largeur de bande passante de FI pour chaque mode.

En modes SSB et CW, la largeur de la bande passante est réglable de 50 à 3600 Hz par pas de 50 ou 100 Hz. Au total 41 largeurs de bande passante sont disponibles.

En mode RTTY, la largeur de la bande passante est réglable de 50 à 2700 Hz par pas de 50 ou 100 Hz. Au total 32 largeurs de bande passante sont disponibles.

En modes AM et FM, la largeur de bande passante est fixe et 3 largeurs de bande passante sont disponibles.

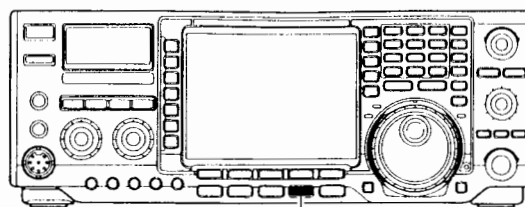

[FILTER]

La largeur sélectionnée pour chaque mode est automatiquement enregistrée en mémoire.

Les décalages de fréquence PBT sont automatiquement enregistrés en mémoire de chaque filtre.

• Sélection du filtre FI

- ① Sélectionner le mode voulu.
- ② En mode RTTY, désactiver le filtre en appuyant sur [RTTY FIL].
- ③ Appuyer sur [FILTER] autant de fois que nécessaire pour sélectionner le filtre FI 1, 2 ou 3.
 - L'écran LCD affiche la largeur de bande passante et le numéro du filtre sélectionnés

• Réglage de la largeur du filtre de bande passante (modes SSB, RTTY et CW uniquement)

- ① Sélectionner le mode SSB, CW ou RTTY.
 - Les réglages de largeur de bande passante en modes FM et AM sont fixes et ne peuvent pas être modifiés.
- ② En mode RTTY désactiver le filtre RTTY en appuyant sur [RTTY FIL].
- ③ Appuyer sur [FILTER] pendant 1 sec. pour activer le mode réglage de filtre.
- ④ Appuyer sur [FILTER] autant de fois que nécessaire pour sélectionner le filtre FI voulu.
- ⑤ Régler la largeur de bande passante en tournant le vernier principal tout en appuyant sur [(F-1)BW].
 - L'échelle de réglage de la largeur de bande passante est indiquée dans le tableau ci-contre.
 - Appuyer sur [(F-3)DEF] pendant 1 sec. pour sélectionner la valeur par défaut.
- ⑥ Répéter les étapes ④ et ⑤ si nécessaire.
- ⑦ Appuyer sur [EXIT/SET] pour fermer l'écran de réglage de filtre.

Les réglages de décalage de fréquences PBT sont effacés lorsque la largeur de bande passante est modifiée.

L'écran de réglage de filtre affiche les décalages de fréquences PBT et de tonalité CW sous forme graphique.

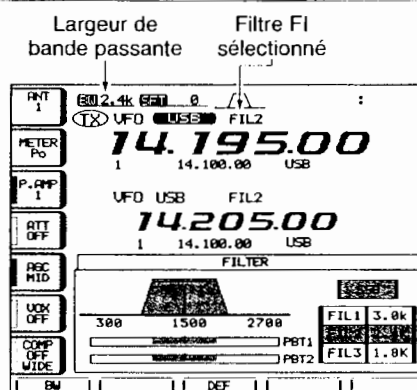

		Largeur de bande passante	Filtre FI sélectionné
SSB	FIL1	3 kHz	50 à 500 Hz (50 Hz)/
	FIL2	2,4 kHz	600 à 3,6 kHz (100 Hz)
	FIL3	1,8 kHz	
SSB-D CW	FIL1	1,2 kHz	50 à 500 Hz (50 Hz)/
	FIL2	500 Hz	600 à 3,6 kHz (100 Hz)
	FIL3	250 Hz	
RTTY	FIL1	2,4 kHz	50 à 500 Hz (50 Hz)/
	FIL2	500 Hz	600 à 2,7 kHz (100 Hz)
	FIL3	250 Hz	
AM	FIL1	9 kHz	Fixe
	FIL2	6 kHz	
	FIL3	3 kHz	
FM*	FIL1	15 kHz	Fixe
	FIL2	10 kHz	
	FIL3	7 kHz	

*: Lorsque le filtre FI FIL2 ou FIL3 est sélectionné pour le trafic en mode FM, la largeur de bande passante de filtre FI en Tx est fixe étroite (2,5 kHz).

■ Forme du filtre DSP

La forme du filtre DSP est réglable sur étroit ou large indépendamment pour chaque mode SSB et CW

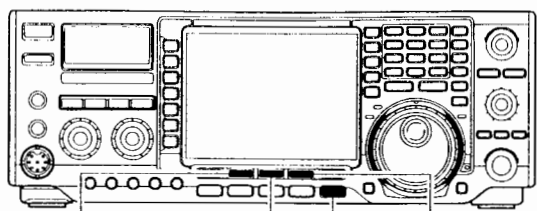

[(F-2)SSB-FIL] [(F-3)DSP] [EXIT/SET] [(F-4)CW-FIL]

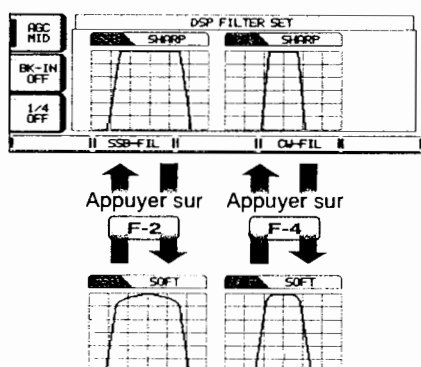

- ① Appuyer sur **[EXIT/SET]** autant de fois que nécessaire pour fermer un éventuel écran multifonctions.
- ② Appuyer sur **[EXIT/SET]** pendant 1 sec. pour activer le mode paramétrage.
- ③ Appuyer sur **[(F-3)DSP]** pour accéder au réglage du filtre DSP.
- ④ Appuyer sur **[(F-2)SSB-FIL]** ou sur **[(F-4)CW-FIL]** pour régler respectivement la forme du filtre sur large et étroit, sous chaque mode SSB ou CW.
- ⑤ Appuyer deux fois sur **[EXIT/SET]** pour quitter le mode paramétrage.

■ Double veille

La fonction double veille permet de surveiller simultanément deux fréquences sous le même mode.

En double veille, les deux fréquences doivent être dans la même bande car le filtre passe-bande dans le circuit RF est sélectionné pour la fréquence principale.

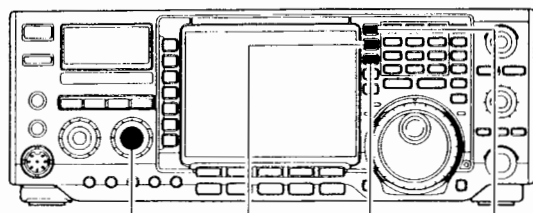

[BAL] [DUALWATCH] [CHANGE] [SPLIT]

La fonction RIT n'est utilisable que pour la fréquence principale. La fonction Δ TX est utilisable pour la fréquence d'émission (fréquence principale quand la fonction semi-duplex est désactivée, fréquence secondaire quand la fonction semi-duplex est activée)

• Balayage en mode double veille

Le balayage s'applique uniquement à l'afficheur principal. Quand la double veille est active, les fréquences de l'écran principal sont balayées et l'écran secondaire sert au QSO en utilisant à la fois la double veille et le fonctionnement en semi-duplex.

- ① Programmer les limites du balayage dans la même bande amateur. Voir programmation en p. 79.
 - La programmation des limites de balayage n'est pas forcément nécessaire pour un balayage Δ F.
- ② Appuyer sur [SPLIT] pour activer la fonction semi-duplex.
 - L'indicateur "SPLIT" apparaît.

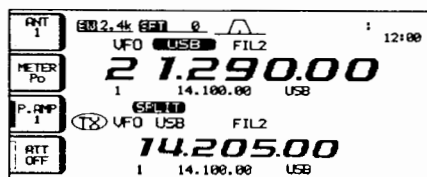

- ③ Sélectionner le mode VFO pour l'afficheur principal.
- ④ Régler la fréquence de trafic de l'afficheur principal.
- ⑤ Appuyer sur [DUALWATCH] pendant 1 sec.
 - Les fréquences des deux afficheurs sont égalisées et la fonction double veille est activée.

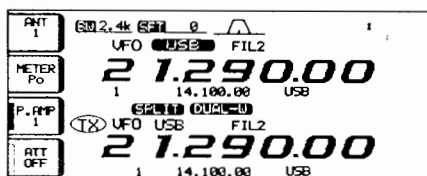

- ① Régler l'appareil sur la fréquence voulue.
- ② Appuyer sur [DUALWATCH] pendant 1 sec.
 - L'écran affiche la fréquence de réception égalisée et l'étiquette "DUAL-W". Cette fonction de double veille rapide peut être désactivée via le mode paramétrage (p. 100).
 - Appuyer brièvement sur la touche [DUALWATCH] pour activer, au besoin, la double veille avec la fréquence précédemment utilisée.



- ③ Régler la seconde fréquence de veille à l'aide du vernier d'accord
- ④ Equilibrer les forces respectives du signal des deux fréquences de veille à l'aide de la commande [BAL].
 - Le s-mètre indique la force du signal combiné.
- ⑤ Appuyer sur [CHANGE] ou sur [SPLIT] pour émettre sur la fréquence secondaire.

- ⑥ Appuyer sur [(F-5)SCAN] pour sélectionner l'écran de balayage.
 - Appuyer sur [EXIT/SET] autant de fois que nécessaire pour fermer un éventuel écran multifonctions.
- ⑦ Appuyer respectivement sur [(F-1)PROG] ou [(F-2) Δ F] pour lancer le balayage programmé ou le balayage Δ F.
 - Le balayage commence pour la fréquence principale entre les limites programmées ou sur la largeur de l'échelle Δ F.
 - Toute émission sur la fréquence secondaire interrompt automatiquement le balayage.

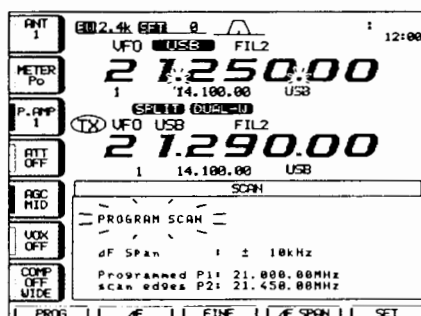

- ⑧ Appuyer sur [EXIT/SET] pour arrêter le balayage.

■ Suppresseur de bruit

Le supprimeur de bruit élimine les bruits d'impulsion tels que ceux générés par l'allumage d'un moteur d'automobile. Cette fonction n'est pas disponible en mode FM.

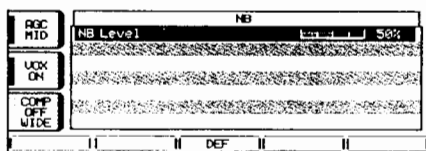
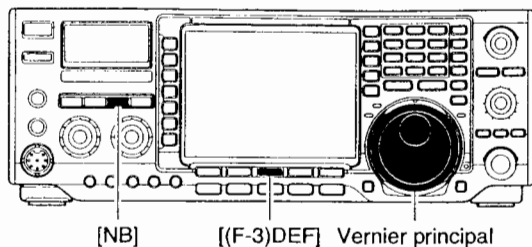

- ① Appuyer sur **[NB]** pour activer le supprimeur de bruit.
 - Le témoin **[NB]** s'allume.
- ② Appuyer sur **[NB]** pendant 1 sec. pour activer le mode réglage du niveau de suppression de bruit
- ③ Régler le niveau de suppression de bruit à l'aide du vernier principal.
 - Maintenir la touche **[(F-3)DEF]** enfoncée pendant 1 seconde pour revenir au réglage par défaut.
- ④ Appuyer sur **[NB]** pour désactiver le supprimeur de bruit
 - Le témoin **[NB]** s'éteint.

/// L'utilisation du supprimeur de bruit peut s'accompagner d'une distorsion des signaux reçus lorsque ceux-ci sont extrêmement puissants.

5

■ Fonction notch

Cet émetteur-récepteur est doté d'une fonction Notch automatique et manuelle qui atténue automatiquement plus de 3 tonalités de battement, les signaux d'accord, etc., même s'ils se déplacent en fréquence. Le réglage du notch manuel permet d'atténuer une fréquence via la commande **[NOTCH]**.

- En mode SSB ou AM, appuyer sur **[NOTCH]** pour faire défiler les modes : auto, manuel et OFF.
- En mode CW, appuyer sur **[NOTCH]** pour activer ou désactiver le mode notch manuel.
- En mode FM, appuyer sur **[NOTCH]** pour activer ou désactiver le mode notch automatique.
 - En mode manuel régler le filtre à l'aide de la commande **[NOTCH]** pour atténuer une fréquence.
 - "AN" est affiché quand le notch automatique est utilisé.
 - "MN" est affiché quand le notch manuel est utilisé.

/// L'utilisation du notch manuel peut être accompagnée de bruit généré par le DSP. Ce phénomène normal n'est pas le signe d'un quelconque dysfonctionnement de l'appareil.

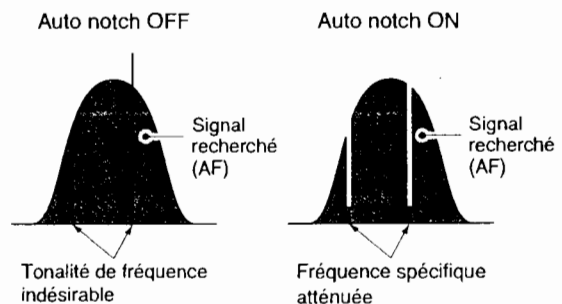
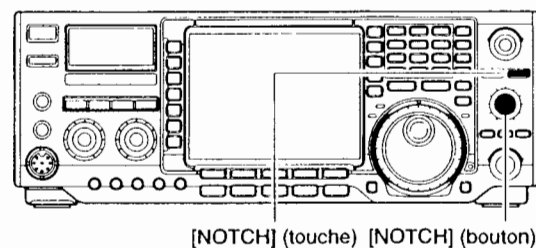

■ Réducteur de bruit

La fonction réducteur de bruit atténue le bruit généré par les composants et permet de distinguer les signaux normalement couverts par le bruit. Les signaux reçus sont convertis en signaux numériques et les signaux recherchés sont alors séparés du bruit.

- ① Appuyer sur la touche **[NR]** pour activer le réducteur de bruit.
 - Le témoin **[NR]** s'allume.
- ② Régler le niveau de réduction du bruit à l'aide du bouton **[NR]**.
- ③ Appuyer sur la touche **[NR]** pour désactiver le réducteur de bruit.
 - Le témoin **[NR]** s'éteint.

La rotation de la commande **[NR]** à fond peut masquer ou générer une distorsion du signal audio.
Régler la commande **[NR]** pour obtenir une lisibilité maximale du signal

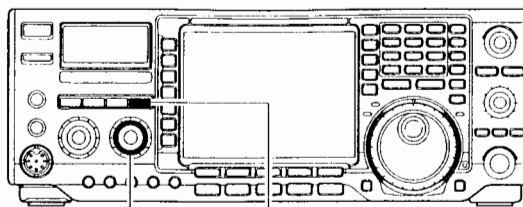

[NR](control) [NR](switch)

Réducteur de bruit OFF



Composante de bruit

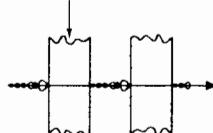

Réducteur de bruit activé

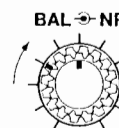

Signal recherché (CW)

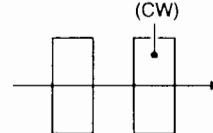

■ Verrouillage du vernier principal

Le verrouillage du vernier principal est une fonction de blocage électronique qui empêche toute modification involontaire des réglages par une rotation accidentelle du vernier.

- ➔ Appuyer sur **[LOCK/SPEECH]** pour activer ou désactiver le verrouillage de vernier.
 - Le voyant lumineux **[LOCK]** s'allume quand le vernier d'accord est verrouillé

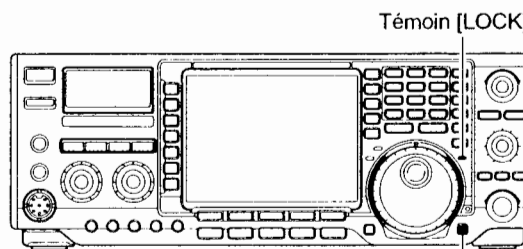

Témoin [LOCK]
Touche [LOCK/SPEECH]

■ Fonction VOX

La fonction VOX (Voice Operated transmission) utilise le son de votre voix pour commuter le mode réception et le mode transmission. Cette fonction vous laisse les mains libres pour vous permettre d'effectuer d'autres opérations (saisie de données journal dans votre ordinateur, etc.) tout en trafiquant.

◇ Utilisation de la fonction VOX

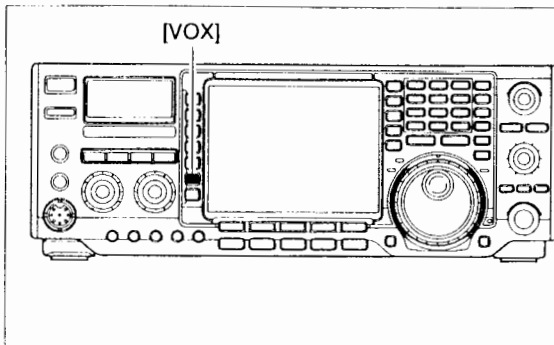

- ① Sélectionner un mode phonie (SSB, AM, FM).
- ② Appuyer sur [VOX] pour activer ou désactiver la fonction VOX.
 - L'indicateur "VOX ON" apparaît quand la fonction VOX est activée.

5

6

◇ Réglage de la fonction VOX

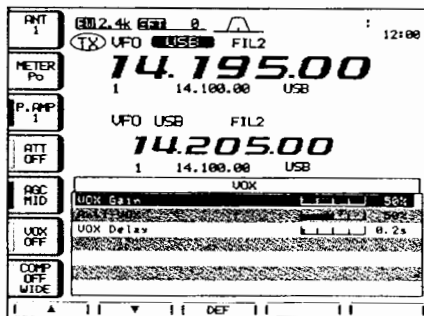
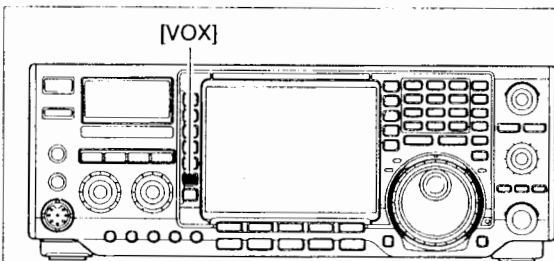

- ① Sélectionner un mode de communication en phonie (SSB, AM, FM).
- ② Appuyer sur [VOX] pour activer la fonction VOX.
- ③ Appuyer sur [VOX] pendant 1 seconde pour ouvrir le menu de réglage de la fonction VOX.
- ④ Sélectionner la rubrique "VOX gain" à l'aide de [(F-1)▲] ou [(F-2)▼].
- ⑤ Tout en parlant dans le microphone, tourner le verrier principal pour régler la sensibilité du VOX de sorte à ce que l'appareil émette en continu.
- ⑥ Régler le délai d'enclenchement via la rubrique "Vox Delay" de sorte à laisser un délai suffisant avant le retour en mode réception
 - Sélectionner la rubrique "VOX delay" à l'aide de [(F-1)▲] ou [(F-2)▼].
 - Tourner le verrier principal.
- ⑦ Si la restitution audio par le haut-parleur des signaux reçus, active le mode, régler la fonction de sorte que cet effet disparaisse.

■ Fonction break-in

La fonction break-in permet, en mode CW, de passer automatiquement du mode émission au mode réception lors de l'utilisation d'un manipulateur. L'IC-756PROIII est doté des fonctions full break-in et semi break-in.

◇ Semi break-in

En mode semi break-in, l'émetteur-récepteur émet dès que le manipulateur est utilisé et revient automatiquement en réception en fin de manipulation au terme d'un délai préprogrammé.

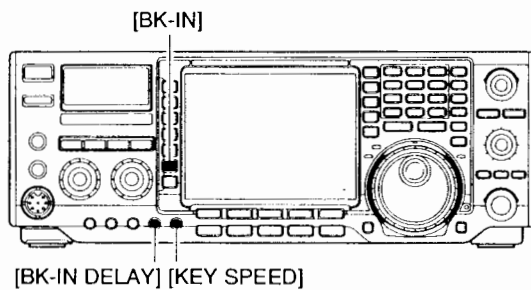

- ① Appuyer sur **[CW/RTTY]** pour sélectionner le mode CW ou CW-R.
- ② Appuyer autant de fois que nécessaire sur **[BK-IN]** pour activer la fonction semi break-in.
 - "BK IN" apparaît.
- ③ Régler le délai de semi-break in à l'aide du bouton **[BK-IN DELAY]**.

▨ Lors de l'utilisation d'un manipulateur type "vibro", régler la vitesse de manipulation à l'aide de la commande **[KEY SPEED]**.

◇ Full break-in

En mode full break-in, l'émetteur-récepteur émet dès que le manipulateur est utilisé et revient immédiatement en réception en fin de manipulation.

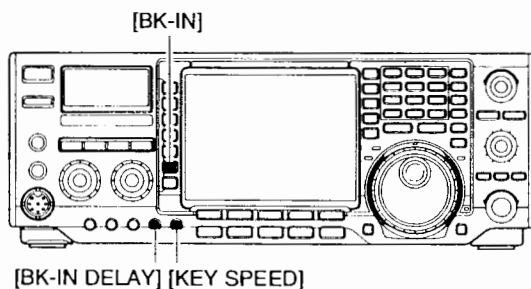

- ① Appuyer sur **[CW/RTTY]** pour sélectionner le mode CW ou CW-R.
- ② Appuyer autant de fois que nécessaire sur **[BK-IN]** pour activer la fonction full break-in.
 - "F-BK IN" apparaît.

▨ Lors de l'utilisation d'un manipulateur type "vibro", régler la vitesse de manipulation à l'aide de la commande **[KEY SPEED]**.

■ Réglage de la largeur du filtre d'émission (SSB uniquement)

La largeur du filtre d'émission en mode SSB peut être réglée sur large, moyenne ou étroite.

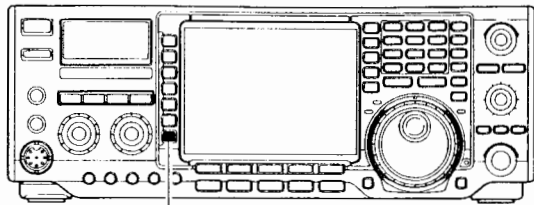

[COMP]

➔ Lors de la sélection du mode USB ou LSB, appuyer plusieurs fois sur [COMP] pendant 1 sec. pour sélectionner la largeur de filtre voulue.

- Le filtre fonctionne indépendamment de l'utilisation du compresseur de modulation.

- Les filtres suivants sont spécifiés comme réglages par défaut. Le réglage de chaque largeur de filtre peut être modifié via le paramétrage de niveau. (p. 95 - 96)

WIDE (large) : 100 Hz à 2,9 kHz

MID (moyen) : 300 Hz à 2,7 kHz

NAR (étroit) : 500 Hz à 2,5 kHz

6

■ Compresseur de modulation

Le compresseur de modulation augmente la puissance RF moyenne, améliorant ainsi la force et la lisibilité du signal en SSB.

• Compresseur de modulation

- ① Sélectionner le mode USB ou LSB.
- ② Appuyer brièvement sur [COMP] pour activer ou désactiver le compresseur de modulation.
- ③ Appuyer sur [COMP] pendant 1 sec. pour sélectionner le filtre d'émission étroit, moyen ou large.
 - Largeur du filtre d'émission: (voir détails ci-dessus)

NAR (étroit) : 2,0 kHz

MID (moyen) : 2,4 kHz

WIDE (large) : 2,8 kHz

• Réglage du niveau de compression

- ① Sélectionner un mode SSB (USB ou LSB).
- ② Prérégler l'émetteur-récepteur comme suit :
 - Fonction 'COMP' : OFF
 - Fonction 'METER' : ALC
 - Bouton [MIC GAIN] : Position centrale
 - Bouton [COMP] : Position centrale
 - Bouton [RF POWER] : A fond à gauche.
- ③ Emettre en parlant à un niveau de voix normal.
- ④ Régler la commande [MIC GAIN] de sorte que l'aiguille du vu-mètre reste dans la zone ALC lors de la mesure du niveau du circuit ALC que l'opérateur parle fort ou non
- ⑤ Appuyer brièvement sur [COMP] pour activer le compresseur vocal.
- ⑥ Appuyer une fois sur [METER] pour sélectionner la fonction COMP du vu-mètre.
- ⑦ Régler la commande [COMP] de sorte que la mesure COMP soit comprise entre 10 et 20 dB.

Mesure de COMPRESSION

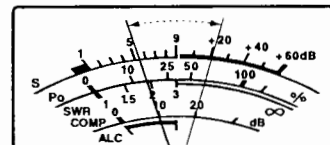

Le dépassement de la limite de niveau d'ALC peut entraîner une distorsion de la voix en émission.

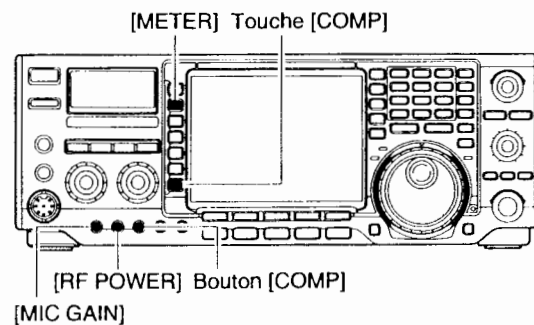

■ Fonction ΔTX

La fonction ΔTX décale la fréquence d'émission jusqu'à ±9999 kHz par pas de 1 Hz (10 Hz lorsque le pas de 1Hz est désactivé) sans modifier la fréquence de réception.

• Voir la description de la fonction en rubrique ② p. 5.

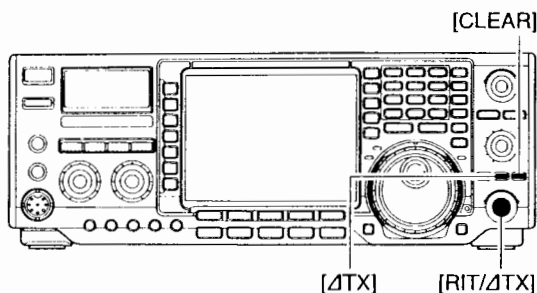

/// Quand les fonctions RIT et ΔTX sont activées simultanément, la commande [RIT/ΔTX] décale à la fois la fréquence de réception et la fréquence d'émission par rapport à la fréquence affichée.

- Appuyer sur la touche [ΔTX].
 - L'indicateur "ΔTX" et la valeur du décalage de fréquence sont affichés quand la fonction est activée.

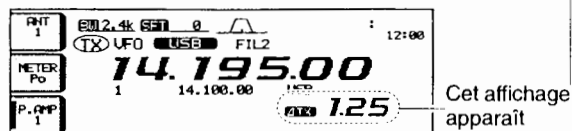

- Tourner le bouton [RIT/ΔTX].



- Pour réinitialiser la fréquence ΔTX, appuyer sur [CLEAR] pendant 1 sec.
 - Appuyer brièvement sur [CLEAR] pour réinitialiser la fréquence RIT quand l'arrêt rapide de la fonction RIT/ΔTX est activé. (p. 103)

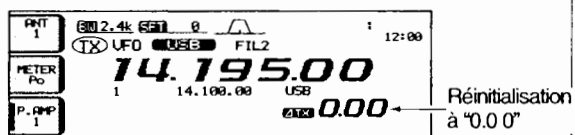

- Appuyez à nouveau sur [ΔTX] pour interrompre la fonction ΔTX.
 - "ΔTX" et le décalage de fréquence s'effacent de l'écran.

• Fonction calcul

Le décalage de fréquence des fonctions RIT et ΔTX peut être ajouté ou soustrait de la fréquence affichée.

Appuyer sur la touche [RIT] ou [ΔTX] pendant 1 seconde pendant l'affichage du décalage de fréquence RIT et/ou ΔTX.

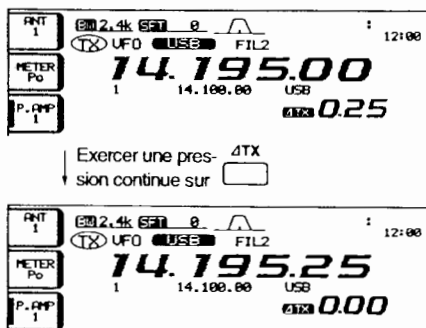

• Exemple pratique

A réception simultanée d'une station amateur en mode CW sur 21,025 MHz et d'autres stations émettant sur des fréquences légèrement supérieures à 21,025 MHz.

- Appuyer sur [RIT] et [ΔTX] pour activer les deux fonctions RIT ΔTX.
- Rechercher la fréquence de réception de la station DX à l'aide du bouton [RIT/ΔTX].
- Dès que cette fréquence a été trouvée, appuyer sur [RIT] pour désactiver la fonction RIT.
 - Il est dès lors possible d'émettre sur la fréquence de réception de la station DX et de recevoir sur sa fréquence d'émission (21,025 MHz).
- Attendre que la station DX passe en veille pour commencer à émettre.

■ Fonction monitoring

La fonction de contrôle permet de contrôler sous tous les modes, à l'aide du haut-parleur, les signaux d'émission FI de l'émetteur-récepteur. Elle facilite le contrôle des caractéristiques vocales pour le réglage des tonalités d'émission en mode SSB (p. 95). L'effet local CW fonctionne indépendamment du réglage de la touche **[MONITOR]**.

- ① Appuyer sur **[MONITOR]**.
 - Le témoin (sur la touche **[MONITOR]**) s'allume quand la fonction est activée.
- ② Appuyer sur **[EXIT/SET]** autant de fois que nécessaire pour fermer un éventuel écran multifonctions.
- ③ Appuyer sur **[EXIT/SET]** pendant 1 sec. puis sur **[(F-1)LEVEL]** pour accéder au mode paramétrage de niveau.
- ④ Appuyer sur **[(F-1)▲]** ou **[(F-2)▼]** pour sélectionner la rubrique de niveau de contrôle.
- ⑤ Régler le niveau de contrôle à l'aide du verrier principal.
 - Appuyer, au besoin, sur **[(F-3)DEF]** pendant 1 sec. pour régler la rubrique sélectionnée à sa valeur par défaut.
- ⑥ Appuyer deux fois sur **[EXIT/SET]** pour quitter le mode réglage du niveau.

- Utiliser un casque pour éviter l'effet Larsen.
- Paramétrer les réglages de la tonalité de transmission sur la position 0 dB pour contrôler l'intégrité des caractéristiques de l'émetteur ou du microphone.

Prise jack [PHONES]

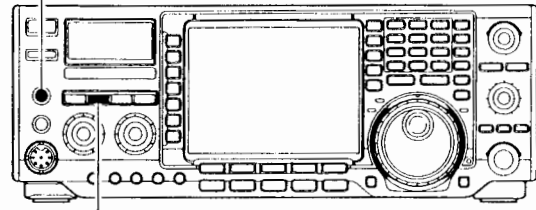

[MONITOR]

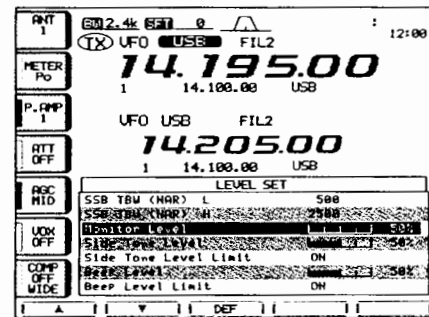

■ Semi-duplex

Le trafic en semi-duplex permet d'émettre et de recevoir sur deux fréquences différentes. Les deux fréquences utilisées sont indiquées par l'afficheur principal et l'afficheur secondaire.

L'exemple ci-dessous utilise respectivement les fréquences 21,290 MHz et 211,310 MHz pour la réception et pour l'émission.

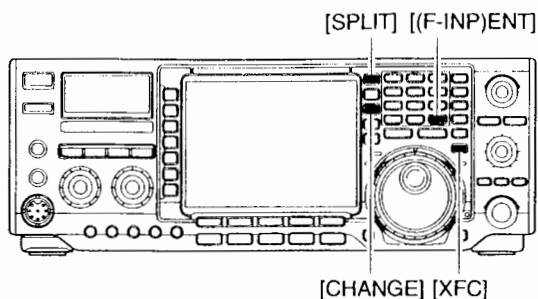

- ① Régler la fréquence 21,290 MHz (USB) en VFO.

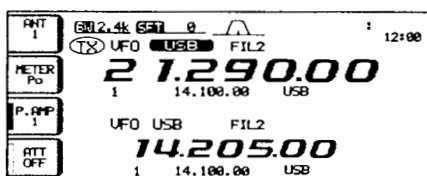

- ② Appuyer brièvement sur [SPLIT], puis pendant 1 sec. sur [CHANGE].

- La fonction semi-duplex rapide, développée en page suivante, est beaucoup plus simple à utiliser pour sélectionner la fréquence d'émission.
- L'écran LCD affiche la fréquence d'émission égalisée ainsi que l'étiquette "SPLIT".
- "TX" apparaît pour indiquer la fréquence d'émission.

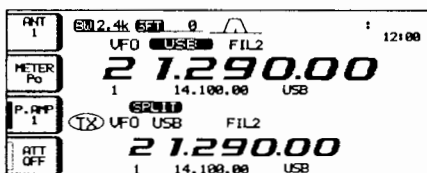

- ③ Tourner le vernier principal tout en appuyant sur la touche [XFC] pour régler la fréquence d'émission sur 21,310 MHz.

- Utiliser la touche [XFC] ou la double veille pour surveiller la fréquence d'émission.

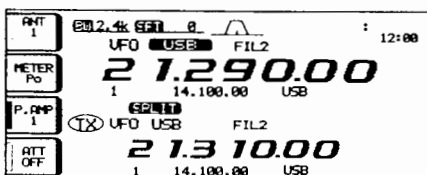

- ④ Il est maintenant possible de recevoir sur 21,290 MHz et d'émettre sur 21,310 MHz.

Pour intervertir les fréquences d'émission et de réception, appuyer sur la touche [CHANGE] pour passer alternativement de l'afficheur principal à l'afficheur secondaire

ASTUCE PRATIQUE

SAISIE DIRECTE DU DECALAGE DE FREQUENCE

Pour saisir directement le décalage de fréquence :

- ① Appuyer sur [F-INP].
- ② Saisir le décalage voulu à l'aide des touches numériques du clavier.
 - La plage de réglage s'étend de 1 kHz à 1 MHz
 - Pour saisir un décalage négatif, appuyer préalablement sur la touche [•].
- ③ Appuyer sur [SPLIT].
 - La fréquence décalée apparaît dans l'afficheur secondaire et la fonction semi-duplex est activée.

[EXEMPLE]

Pour trafiquer sur une fréquence supérieure de 1 kHz : [F-INP] ENT 1 [SPLIT]

Pour trafiquer sur une fréquence inférieure de 3 kHz : [F-INP] ENT [•] 3 [SPLIT]

ASTUCE PRATIQUE

FONCTION DOUBLE VEILLE

La fonction double veille permet de régler facilement la fréquence d'émission tout en surveillant les deux fréquences utilisées pour la réception et l'émission.

ASTUCE PRATIQUE

VERROUILLAGE DU SEMI-DUPLEX

La fréquence de réception change en cas de relâchement accidentel de la touche [XFC] pendant la rotation du vernier principal. Pour palier ce risque, utiliser à la fois le verrouillage de semi-duplex et le verrouillage de vernier pour modifier uniquement la fréquence d'émission. Le verrouillage de semi-duplex annule le verrouillage de vernier d'accord par pression sur [XFC] quand la fonction semi-duplex est en service. La mise en service du verrouillage de vernier pendant l'utilisation du semi-duplex peut être sélectionnée via le mode paramétrage à la fois pour la fréquence de réception et pour la fréquence d'émission ou uniquement pour la fréquence de réception. (p. 100)

■ Semi-duplex rapide

Pour faciliter la recherche et la réception de nouvelles stations DX, il est primordial de savoir régler les fréquences en mode semi-duplex.

Appuyer sur **[SPLIT]** pendant 1 sec pour activer le mode semi-duplex, la fréquence secondaire est égalisée sur la fréquence principale et mise en veille comme saisie de fréquence d'émission.

Cette procédure raccourcit significativement le délai d'activation de la fonction semi-duplex.

Par défaut la fonction semi-duplex est activée à la mise en marche de l'appareil. Elle peut être déprogrammée via le paramétrage (p. 100). Dans ce cas la touche **[SPLIT]** n'égalise pas la fréquence principale et la fréquence secondaire.

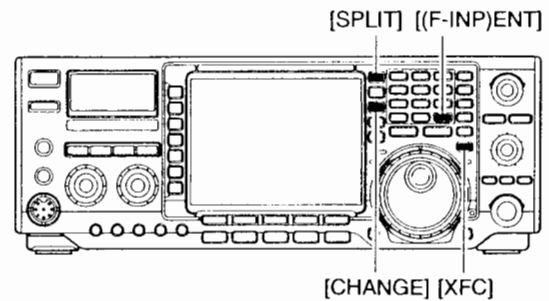

- Supposons un trafic en 21.290,MHz (USB) en mode VFO.

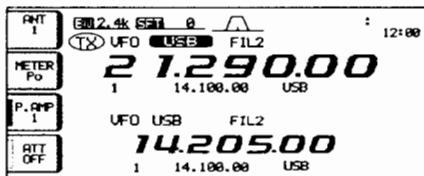

- Appuyer sur **[SPLIT]** pendant 1 sec.
 - La fonction semi-duplex est activée.
 - La fréquence secondaire est égalisée sur la fréquence principale.
 - L'afficheur secondaire est mis en veille pour la saisie de la fréquence d'émission.



- Régler la fréquence d'émission à l'aide du vernier principal ou la saisir directement à l'aide du clavier et de la touche **[(F-INP)ENT]**, ou encore, saisir un décalage de fréquence à l'aide du clavier et de la touche **[SPLIT]**.

•Utiliser la touche **[XFC]** ou la double veille pour surveiller la fréquence d'émission.

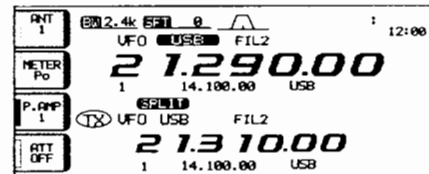

EXEMPLE PRATIQUE

Recherche des stations amateur (DX) en pensant que des stations sont susceptibles d'indiquer "up'X' kHz" comme fréquence de réception :

OPERATION 1

- Appuyer sur **[SPLIT]** pendant 1 sec. pour passer en veille semi-duplex.
- Si l'opérateur de la station DX dit "up 10 kHz":
 - Appuyer sur **[1]**, **[0]** puis sur **[SPLIT]**.
 - Ou tourner le vernier principal.

OPERATION 2

Si l'opérateur de la station DX dit "down 5 kHz" avant activation de la veille semi-duplex de la station réceptrice

- Appuyer sur **[(F-INP)ENT]**, **[.]**, **[5]** puis sur **[SPLIT]**.
- La fonction semi-duplex est activée et une fréquence inférieure de 5 kHz s'affiche dans l'indicateur secondaire..

EXEMPLE PRATIQUE

Démarrage de la fonction semi-duplex pour simplifier le tri des stations après réception d'un 'pile-up':

- Appuyer brièvement sur **[SPLIT]** puis pendant une 1 sec. sur **[CHANGE]**.
 - La fréquence de l'afficheur secondaire est égalisée sur la fréquence indiquée par l'afficheur principal et l'indicateur "**[SPLIT]**" apparaît.
- Régler la fréquence de réception dans l'afficheur principal à l'aide du vernier principal.
- Annoncer la fréquence de réception.
- Après avoir reçu l'indicatif d'appel d'une station émettrice, maintenir la touche PTT enfoncée pour répondre.
 - Exercer une pression continue sur **[XFC]** pour surveiller votre fréquence d'émission.

■ Enregistreur vocal numérique

L'émetteur-récepteur dispose au total de 8 canaux de mémoire vocale numérique, 4 en réception et 4 en émission. Chaque canal de réception dispose d'une capacité mémoire de 15 secondes au maximum et une durée totale de 90 secondes peut être enregistrée dans les canaux d'émission.

• Enregistrement d'un message audio reçu

- Appuyer sur [EXIT/SET] autant de fois que nécessaire pour fermer un éventuel écran multifonctions.
- Sélectionner le mode voulu en appuyant sur [SSB], [CW/RTTY] ou [AM/FM].
- Appuyer sur [(F-2)VOICE] pour afficher l'écran d'enregistreur vocal.
 - Si l'écran d'enregistrement d'émission (canaux T1 à T4) s'affiche, appuyer sur la touche [(F-5)T/R] pour sélectionner les canaux d'enregistrement de réception.

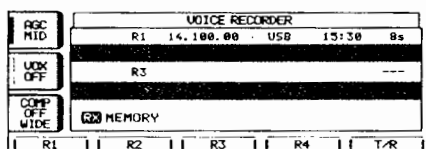

- Appuyer pendant 1 seconde sur la touche correspondant au canal de votre choix, [(F-1)R1] à [(F-4)R4], pendant 1 sec. pour démarrer l'enregistrement.
 - "REC" clignote à l'écran et le chronomètre mesure la durée.
 - L'heure ainsi que le mode et la fréquence de trafic sont automatiquement mémorisés comme nom de l'enregistrement.
 - Tout message préalablement enregistré dans le canal est automatiquement effacé.

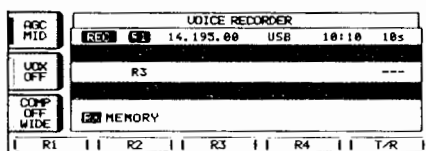

- Appuyer à nouveau sur la touche du canal choisi [(F-1)R1] à [(F-1)R4] pour arrêter l'enregistrement.
 - La fonction enregistrement est automatiquement désactivée au bout de 30 minutes.

IMPORTANT!

Appuyer sur une des touches [(F-1)R1] à [(F-1)R4] pour arrêter l'enregistrement avant ou après les 15 secondes suivant le début de l'enregistrement.

Le canal de mémoire vocale conserve les 15 secondes (max.) de signal audio précédant la pression sur une des touches [(F-1)R1] à [(F-1)R4].

Par exemple, si la fonction enregistrement reste active pendant 20 secondes de réception d'un signal audio, les 5 premières secondes d'enregistrement sont écrasées par les 5 dernières de sorte que la durée totale d'enregistrement n'exécède pas 15 secondes.

- Appuyer deux fois sur la touche [EXIT/SET] pour quitter l'écran de mémoire vocale.

Cette mémoire d'émission est très utile pour les émissions répétitives de CQ et de numéros pour les contests, ainsi que pour les émissions répétitives d'appels en DX.

• Ecoute des enregistrements

- Appuyer sur [EXIT/SET] autant de fois que nécessaire pour fermer un éventuel écran multifonctions.
- Appuyer sur [(F-2)VOICE] pour afficher l'écran d'enregistreur vocal.
 - Si l'écran d'enregistrement d'émission (canaux T1 à T4) s'affiche, appuyer sur la touche [(F-5)T/R] pour sélectionner les canaux d'enregistrement de réception

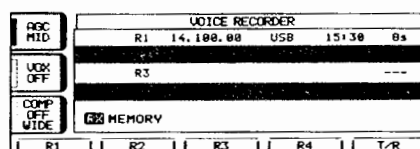

- Appuyer brièvement sur la touche correspondant au canal voulu, [(F-1)R1] à [(F-4)R4], pour écouter l'enregistrement.
 - L'indicateur "PLAY" apparaît.

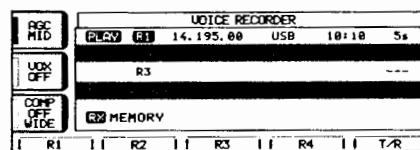

- Au besoin, appuyer à nouveau sur la touche correspondant au canal choisi, [(F-1)R1] à [(F-4)R4], pour arrêter la lecture de l'enregistrement.
 - La lecture s'arrête automatiquement à la fin du contenu du canal ou après 15 secondes.
- Appuyer deux fois sur [EXIT/SET] pour quitter l'écran de mémoire vocale.

■ Enregistreur vocal numérique (suite)

• Enregistrement direct

La fonction enregistrement direct permet d'enregistrer sans délai les signaux reçus .

- ① Appuyer sur [REC/PLAY] pendant 1 sec. pour démarrer l'enregistrement à réception d'un signal.
 - L'indicateur "REC" clignote à l'écran.
 - Les signaux audio sont enregistrés dans le canal R4.
- ② Appuyer brièvement sur [REC/PLAY] pour arrêter l'enregistrement.
 - La fonction enregistrement est automatiquement désactivée au bout de 30 minutes.

/// IMPORTANT!

Appuyer sur [REC/PLAY] pour arrêter l'enregistrement avant ou après les 15 secondes suivant le début de l'enregistrement.

• Lecture directe

Il est possible de réécouter le contenu audio du canal mémoire R4 sans passer par l'écran d'enregistrement vocal.

- ① Appuyer sur [REC/PLAY] pour écouter l'enregistrement.
 - L'indicateur "PLAY" apparaît.
 - La lecture du contenu audio du canal R4 commence.
- ② Au besoin, appuyer à nouveau sur [REC/PLAY] pour interrompre la lecture de l'enregistrement.
 - La lecture s'arrête automatiquement à la fin du contenu du canal ou après 15 secondes.



[REC/PLAY]

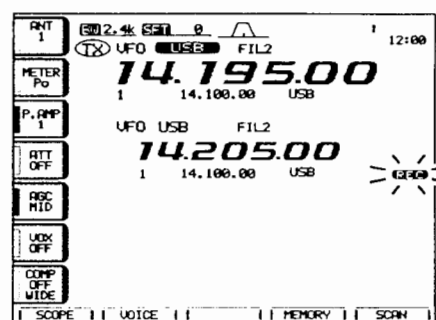

■ Enregistreur vocal numérique (suite)

• Enregistrement d'un message pour l'émission

Pour émettre un message à l'aide de l'enregistreur vocal, il faut l'enregistrer à l'avance comme indiqué ci-dessous :

- ① Appuyer sur **[EXIT/SET]** autant de fois que nécessaire pour fermer un éventuel écran multifonctions.
- ② Appuyer sur **[(F-2)VOICE]** pour afficher l'écran d'enregistreur vocal.

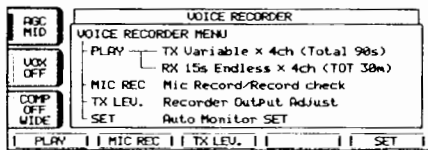

- ③ Appuyer sur **[(F-2)MIC REC]** pour sélectionner l'écran d'enregistreur vocal.

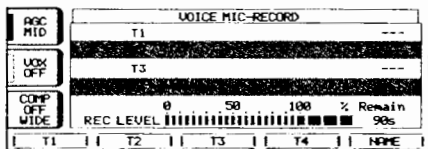

- ④ Appuyer pendant 1 sec. sur la touche du canal mémoire voulu, **[(F-1)T1]** à **[(F-4)T4]**, pour démarrer l'enregistrement.
 - Parler dans le microphone sans appuyer sur **[PTT]**.
 - Le contenu antérieurement enregistré dans le canal est effacé.

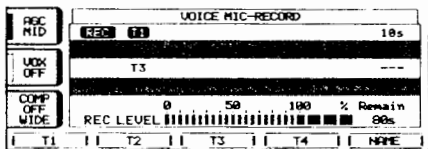

- ⑤ Tourner le bouton **[MIC GAIN]** de sorte que la valeur indiquée par le graphique **[REC LEVEL]** n'exède pas 100 %.
- ⑥ Appuyer à nouveau sur la touche du canal mémoire sélectionné pour arrêter l'enregistrement.
 - L'enregistrement s'arrête automatiquement quand la durée cumulée des messages enregistrés T1 à T4 atteint 90 sec.
- ⑦ Appuyer deux fois sur **[EXIT/SET]** pour quitter l'écran de mémoire vocale.

• Confirmation d'un message à émettre

- ① Appuyer sur **[EXIT/SET]** autant de fois que nécessaire pour fermer un éventuel écran multifonctions.
- ② Appuyer sur **[(F-2)MIC REC]** pour sélectionner l'écran d'enregistreur vocal.
- ③ Appuyer sur **[(F-2)MIC REC]** pour sélectionner l'écran d'enregistrement en mémoire vocale.

- ④ Appuyer pendant 1 sec. sur la touche du canal mémoire voulu, **[(F-1)T1]** à **[(F-4)T4]**, pour démarrer la lecture et valider l'enregistrement.

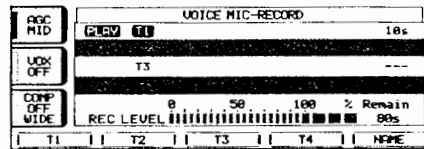

- ⑤ Au besoin, appuyer à nouveau sur la touche du canal mémoire sélectionné **[(F-1)T1]** à **[(F-4)T4]** pour interrompre la lecture de l'enregistrement.
- ⑥ Appuyer deux fois sur **[EXIT/SET]** pour quitter l'écran de mémoire vocale.

• Programmation d'un nom de mémoire

Il est possible d'attribuer, à chaque canal mémoire, un nom composé de 20 caractères alphanumériques.

Les caractères disponibles sont les lettres majuscules et minuscules, les chiffres, certains symboles (! # \$ % & ¥ ? " ' ` ^ + - * / . : ; = < > () [] { } | _ - @) et les espaces (voir étape ⑤ ci-dessous).

- ① Enregistrer un message comme indiqué ci-contre.
- ② Activer l'écran d'enregistrement en mémoire vocale comme indiqué en étapes ① à ③ ci-contre.
- ③ Appuyer sur **[(F-5)NAME]** pour saisir un nom d'appel du canal mémoire.
 - Un curseur clignotant apparaît à l'écran.
- ④ Appuyer plusieurs fois sur **[(F-5)T1..T4]** pour sélectionner un canal de mémoire vocale.

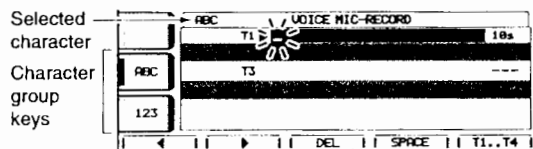

- ⑤ Saisir un caractère à l'aide du vernier principal ou un chiffre en appuyant sur une touche de bande.
 - Appuyer sur **[ABC]** ou **[abc]** pour alterner entre caractères majuscules et minuscule.
 - Appuyer sur **[123]** ou **[etc]** pour alterner entre chiffres et symboles.
 - Appuyer sur **[(F-1)◀]** ou **[(F-2)▶]** pour déplacer le curseur.
 - Appuyer sur **[(F-3)DEL]** pour effacer le caractère sélectionné.
 - Appuyer sur **[(F-4)SPACE]** pour insérer une espace.
 - Il est également possible de saisir les chiffres à l'aide des touches **[0]** à **[9]** du clavier de l'émetteur-récepteur.
- ⑥ Appuyer sur **[EXIT/SET]** pour valider et enregistrer le nom.
 - Le curseur disparaît de l'écran.
- ⑦ Répéter les étapes ④ à ⑥ pour programmer un autre canal de mémoire vocale.
- ⑧ Appuyer sur **[EXIT/SET]** pour quitter l'écran de mémoire vocale.

■ Enregistreur vocal numérique (suite)

• Emission d'un message

- ① Appuyer sur [EXIT/SET] autant de fois que nécessaire pour fermer un éventuel écran multifonctions.
- ② Sélectionner un mode en phonie à l'aide des touches [SSB] ou [AM/FM].
- ③ Appuyer sur [(F-2)VOICE] pour afficher l'écran d'enregistreur vocal.
 - Si les boutons de canaux de mémoire vocale de réception s'affichent (R1-R4), appuyer sur [(F-5)T/R] pour afficher les touches de canaux de mémoire vocale d'émission.

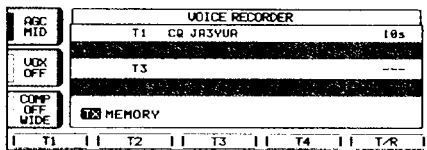

- ④ Appuyer brièvement sur la touche correspondant au canal mémoire voulu [(F-1)T1] à [(F-4)T4] pour en émettre le contenu.

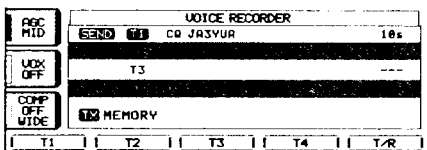

- ⑤ Au besoin, appuyer à nouveau sur la touche du canal choisi, [(F-1)T1] à [(F-4)T4], pour arrêter l'émission.
- ⑥ Appuyer deux fois sur [EXIT/SET] pour quitter l'écran de mémoire vocale.

/// Pour information

Quand un clavier externe est connecté aux broches 3 et 7 du connecteur [MIC], il est possible d'émettre le message enregistré, T1 à T4, sans ouvrir l'écran d'enregistreur vocal.
Voir détails en page 104.

• Fonction de surveillance de l'émission

La fonction de surveillance peut être activée automatiquement pendant l'émission d'un message vocal enregistré.

- ① Activer l'écran d'enregistreur vocal comme indiqué ci-contre.
- ② Appuyer successivement sur [EXIT/SET] et [(F-5)SET] pour sélectionner l'écran de réglage d'enregistreur vocal.
- ③ Tourner le vernier principal pour activer ou désactiver la fonction de surveillance.
 - Appuyer sur [(F-3)DEF] pendant 1 sec. pour sélectionner l'état par défaut.

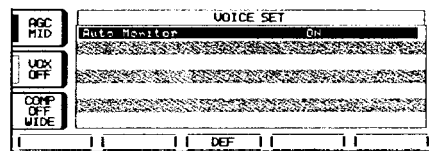

- ④ Appuyer sur [EXIT/SET] pour revenir à l'écran d'enregistreur vocal.

• Réglage du niveau d'émission

- ① Activer l'écran d'enregistreur vocal comme indiqué ci-contre.
- ② Appuyer sur [(F-3)TX LEV.] pour sélectionner l'écran de réglage du niveau d'émission de mémoire vocale.

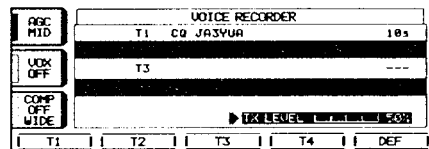

- ③ Appuyer brièvement sur la touche correspondant au canal mémoire voulu, [(F-1)T1] à [(F-4)T4], pour en émettre le contenu.
- ④ Régler le niveau de voix à l'aide du vernier principal.
 - Appuyer sur [(F-5)DEF] pour sélectionner l'état par défaut.

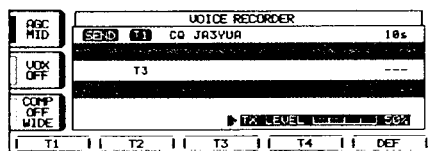

- ⑤ Appuyer sur [EXIT/SET] pour revenir à l'écran d'enregistreur vocal.

■ Canaux mémoire

L'émetteur-récepteur IC-756PROIII est doté de 101 canaux mémoire. Le mode mémoire est très utile pour sélectionner rapidement des fréquences souvent utilisées.

Les 101 canaux mémoire sont réglables, ce qui signifie qu'en mode mémoire la fréquence programmée peut être modifiée temporairement à l'aide du vernier d'accord ou de tout autre mode de réglage disponible.

CANAL MEMOIRE	NUMERO DE CANAL MEMOIRE	CAPACITE	TRANSFERT VERS VFO	MODIFIABLE	EFFACABLE
Canaux mémoire standards	1 à 99	Une fréquence et un mode dans chaque canal mémoire.	oui	oui	oui
Canaux mémoire de limite de balayage	P1 et P2	Une fréquence et un mode dans chaque canal mémoire comme limites de balayage programmé.	oui	oui	non

■ Sélection d'un canal mémoire

• A l'aide des touches [▲] et [▼]

- Appuyer sur [VFO/MEMO] pour sélectionner le mode mémoire.
- Sélectionner le canal voulu à l'aide des touches [▲] et [▼].
 - Exercer une pression continue sur [▲] ou [▼] pour parcourir les canaux.
 - Il est également possible d'utiliser les touches [UP] et [DN] du microphone.
- Appuyer sur [VFO/MEMO] pour revenir en mode VFO.

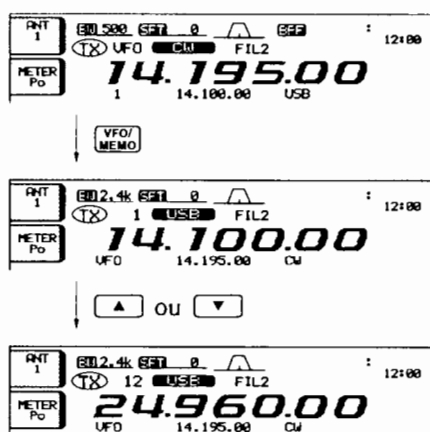

• A l'aide du clavier

- Appuyer sur [VFO/MEMO] pour sélectionner le mode mémoire.
- Appuyer sur [(F-INP)ENT].
- Sélectionner le numéro du canal mémoire choisi à l'aide du clavier.
 - Frapper 100 ou 101 pour sélectionner respectivement les canaux de limites de balayage P1 ou P2.
- Appuyer sur [▲] ou [▼] pour valider la sélection du canal.

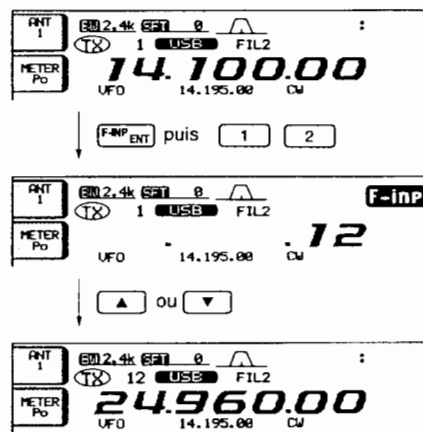

■ Ecran canal mémoire

L'écran canal mémoire affiche simultanément 7 canaux mémoire et leur contenu. L'écran canal mémoire élargi affiche 13 canaux mémoire.

L'écran canal mémoire élargi permet de sélectionner directement le canal mémoire recherché.

• Sélection d'un canal mémoire à l'aide de l'écran canal mémoire

- ① Appuyer sur [EXIT/SET] autant de fois que nécessaire pour fermer un éventuel écran multifonctions
- ② Appuyer sur [(F-4)MEMORY] pour sélectionner l'écran canal mémoire.
 - Appuyer sur [(F-5)WIDE] pour afficher alternativement l'écran standard et l'écran élargi.

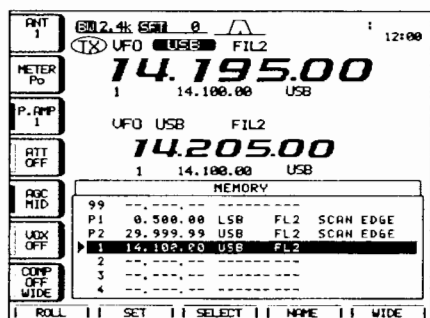

- ③ Tourner le vernier principal en appuyant sur [(F-2)SET] pour sélectionner le canal mémoire voulu.
 - Il est également possible d'utiliser les touches [▲] et [▼].
- ④ Appuyer sur [EXIT/SET] pour quitter l'écran canal mémoire.

• Confirmation des canaux mémoire programmés

- ① Sélectionner l'écran canal mémoire comme indiqué ci-dessus
- ② Tourner le vernier principal en appuyant sur [(F-1)ROLL] pour parcourir l'écran.
- ③ Au besoin, appuyer sur [(F-2)SET] pour sélectionner le canal mémoire affiché en surbrillance.

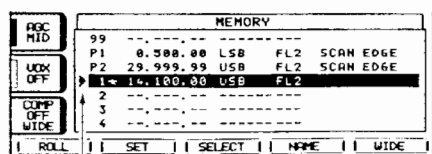

Le symbole "▶" apparaît quand le canal mémoire est sélectionné.

- ④ Appuyer sur [EXIT/SET] pour quitter l'écran canal mémoire.

• Paramétrage d'un canal mémoire comme canal de balayage sélectif

Il est possible de sélectionner des canaux mémoire pour la fonction de balayage sélectif. Cette fonction balaie en boucle les seuls canaux programmés pour la sélection ce qui raccourcit le délai entre deux balayages d'un même canal. Noter que les canaux de sélection sont également balayés par la fonction balayage standard.

- ① Sélectionner le canal mémoire comme indiqué ci-contre
- ② Tourner le vernier principal en appuyant sur [(F-1)ROLL] ou [(F-2)SET] pour sélectionner le canal mémoire voulu.
 - Il est également possible d'utiliser les touches [▲] et [▼].
- ③ Appuyer sur [(F-3)SELECT] pour intégrer le canal choisi ou l'effacer du balayage sélectif.

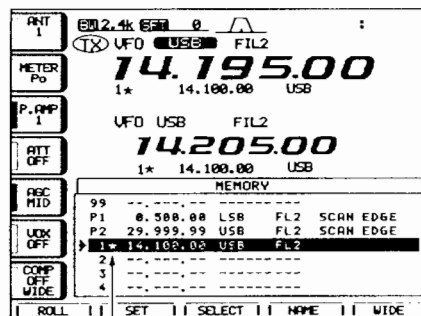

Le symbole "*" signale un canal mémoire sélectionné pour le balayage mémoire sélectif.

- ④ Répéter les étapes ② et ③ pour programmer un autre canal si nécessaire.
- ⑤ Appuyer sur [EXIT/SET] pour quitter l'écran canal mémoire.

La programmation des canaux mémoire pour le balayage sélectif peut également s'effectuer via l'écran de balayage.

■ Programmation d'un canal mémoire

La programmation des canaux mémoire s'effectue aussi bien en mode VFO qu'en mode mémoire.

• Programmation en mode VFO

- ① Régler l'appareil sur la fréquence et le mode de votre choix en mode VFO.
- ② Appuyer autant de fois que nécessaire [▲] ou [▼] pour sélectionner le canal mémoire voulu.
 - La fenêtre de canal mémoire facilite la sélection d'un canal mémoire.
 - Le contenu du canal mémoire apparaît dans l'afficheur mémoire (en dessous de l'afficheur de fréquence).
 - L'afficheur indique "--.--.--" quand le canal mémoire sélectionné est un canal vierge (sans contenu).
- ③ Appuyer sur [MW] pendant 1 seconde pour programmer la fréquence et le mode affichés, dans le canal mémoire.

[EXEMPLE] : Programmation de la fréquence 7,088 MHz en mode LSB dans le canal mémoire 12.

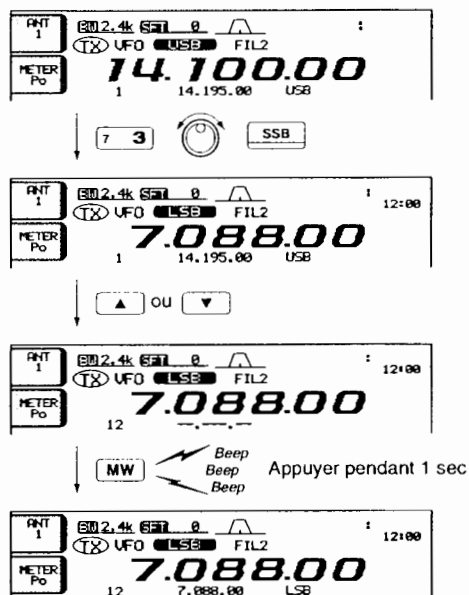

• Programmation en mode mémoire

- ① En mode mémoire, sélectionner le canal voulu à l'aide des touches [▲] ou [▼].
 - Le contenu du canal mémoire apparaît dans l'afficheur mémoire (en dessous de l'afficheur de fréquence).
 - L'afficheur indique "--.--.--" quand le canal mémoire sélectionné est un canal vierge (sans contenu).
- ② En mode mémoire, régler la fréquence et le mode de trafic voulus.
 - Pour programmer un canal vierge, saisir directement la fréquence à l'aide du clavier, des blocs mémoire, etc.
- ③ Appuyer sur [MW] pendant 1 seconde pour programmer la fréquence et le mode affichés, dans le canal mémoire

[EXEMPLE] : Programmation de la fréquence 21,280 MHz en mode USB dans le canal mémoire 18.

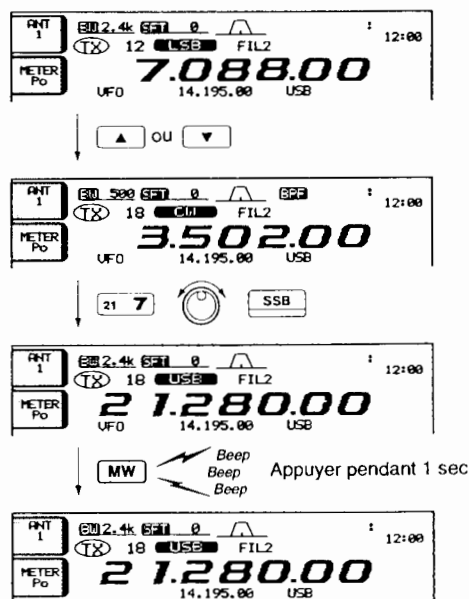

■ Transfert de fréquence

La fréquence et le mode de trafic enregistrés dans un canal mémoire peuvent être transférés vers le VFO.

Le transfert de fréquence peut s'effectuer en mode VFO aussi bien qu'en mode mémoire.

• Transfert en mode VFO

Cette fonction permet de transférer le contenu d'un canal mémoire vers le VFO.

- ① Sélectionner le mode VFO à l'aide de [VFO/MEMO].
- ② Sélectionner le canal mémoire à transférer avec [▲] ou [▼].
 - La fenêtre de canal mémoire facilite la sélection d'un canal mémoire.
 - Le contenu du canal mémoire apparaît dans l'afficheur mémoire (en dessous de l'afficheur de fréquence).
 - L'afficheur indique "---" quand le canal mémoire sélectionné est un canal vierge (sans contenu).
- ③ Appuyer sur [VFO/MEMO] pendant 1 seconde pour transférer la fréquence et le mode de trafic.
 - L'afficheur de fréquence indique la fréquence et le mode de trafic transférés.

EXEMPLE DE TRANSFERT EN MODE VFO

- Fréquence de trafic : 21,320 MHz/USB (VFO)
- Contenu du canal M 16 : 14,018 MHz/CW

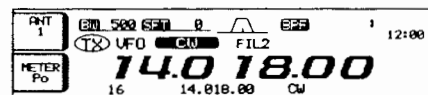
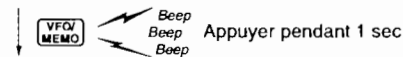
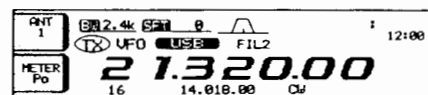
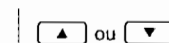
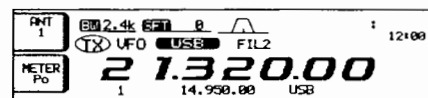

8

• Transfert en mode mémoire

Cette fonction permet de transférer la fréquence et le mode de trafic pendant le trafic en mode mémoire.

Après un changement de fréquence ou de mode de trafic du canal mémoire sélectionné sans les enregistrer :

- La fréquence et le mode de trafic **affichés** sont transférés.
- La fréquence et le mode de trafic **programmés** dans le canal mémoire ne sont pas transférés et restent enregistrés dans le canal mémoire.

- ① En mode mémoire, sélectionner le canal mémoire à transférer avec les touches [▲] ou [▼].
 - Et régler la fréquence et/ou le mode de trafic affichés, si nécessaire.
- ② Appuyer sur [VFO/MEMO] pendant 1 sec. pour transférer la fréquence et le mode de trafic.
 - La fréquence et le mode de trafic affichés sont transférés vers le VFO.
- ③ Appuyer brièvement sur [VFO/MEMO], pour revenir en mode VFO.

EXEMPLE DE TRANSFERT EN MODE MEMOIRE

- Fréquence de trafic : 14,020 MHz/CW (Canal M 16)
- Contenu du canal M 16 : 14,018 MHz/CW

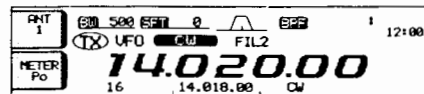
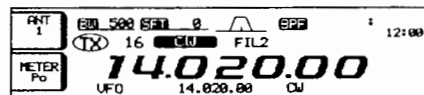
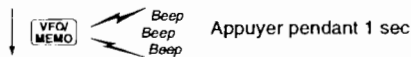
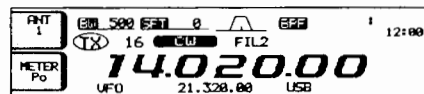

L'écran affiche le contenu du canal mémoire

Nom des canaux mémoire

Il est possible d'attribuer un nom composé de 10 caractères alphanumériques au maximum, à tous les canaux mémoire (y compris les canaux de limites de balayage).

Les caractères disponibles sont les lettres majuscules et minuscules, les chiffres, certains symboles (! # \$ % & ¥ ? " ' ^ + - * / . : ; = < > () [] { } | _ - @) et les espaces.

Création et modification des noms de canaux

- ① Appuyer sur [EXIT/SET] autant de fois que nécessaire pour fermer un éventuel écran multifonctions.
- ② Appuyer sur [(F-4)MEMORY] pour sélectionner l'écran de canal mémoire.

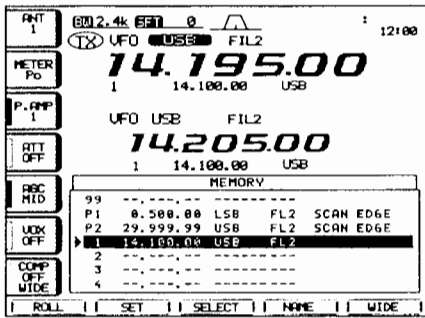

- ③ Sélectionner le canal mémoire voulu.
- ④ Appuyer sur [(F-4)NAME] pour créer ou modifier le nom du canal mémoire.
 - L'écran affiche un curseur clignotant.
 - Il n'est pas possible de créer ou de modifier le nom des canaux vierges.

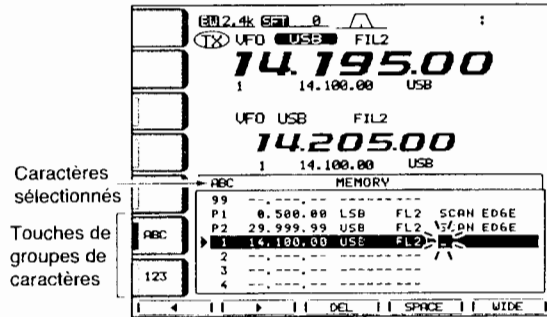

- ⑤ Saisir un caractère à l'aide du vernier principal ou un chiffre en appuyant sur une touche de bande.
 - Appuyer sur [ABC] ou [abc] pour alterner entre caractères majuscules et minuscule.
 - Appuyer sur [123] ou [etc] pour alterner entre chiffres et symboles.
 - Appuyer sur [(F-1)◀] ou [(F-2)▶] pour déplacer le curseur.
 - Appuyer sur [(F-3)DEL] pour effacer le caractère sélectionné.
 - Appuyer sur [(F-4)SPACE] pour insérer une espace.
 - Il est également possible de saisir les chiffres à l'aide des touches [0] à [9] du clavier de l'émetteur-récepteur.
- ⑥ Appuyer sur [EXIT/SET] pour valider et enregistrer le nom.
 - Le curseur disparaît de l'écran.
- ⑦ Répéter les étapes ③ à ⑥ pour programmer un autre canal de mémoire vocale.
- ⑧ Appuyer sur [EXIT/SET] pour quitter l'écran de canal mémoire.

Effacement de la mémoire

Il est possible d'effacer tout canal mémoire devenu inutile, qui redevient alors un canal vierge.

- ① Appuyer sur [VFO/MEMO] pour sélectionner le mode mémoire.
- ② Sélectionner le canal mémoire voulu à l'aide de [▲] ou [▼].
- ③ Appuyer sur [M-CL] pendant 1 sec. pour effacer le contenu.
 - La fréquence et le mode de trafic enregistrés disparaissent de l'écran.
- ④ Répéter les étapes ② et ③ pour effacer d'autres canaux mémoire.

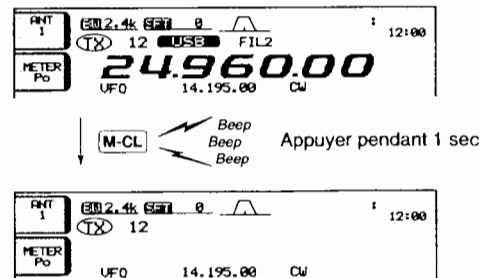

■ Blocs-notes

L'émetteur-récepteur IC-756PROIII dispose de blocs notes permettant l'enregistrement des fréquences et des modes de trafic pour en faciliter le rappel. Les blocs-notes sont indépendants des canaux mémoire.

Le nombre de blocs-notes par défaut est 5, ce nombre peut être porté à 10 via le menu de paramétrage. (p. 102)

Les blocs-notes permettent l'enregistrement temporaire d'une fréquence et d'un mode de trafic, par exemple, lors de la réception d'une station DX dans un empilement de stations, ou pour permettre la recherche d'autres stations en mettant un terme au délai d'attente lorsqu'une station recherchée est longtemps occupée.

Utiliser les blocs-notes plutôt que de dépendre des aléas de notes griffonnées à la hâte.

• Enregistrement de fréquences et modes de trafic dans les blocs-notes

Pour enregistrer rapidement la fréquence et le mode de trafic utilisés dans un bloc mémoire, il suffit d'appuyer sur [MP-W].

A l'enregistrement d'une 6e fréquence et d'un 6e mode de trafic, la fréquence et le mode de trafic les plus anciennement enregistrés sont automatiquement effacés au profit des nouvelles données.

/// Chaque bloc mémoire doit être la combinaison exclusive d'une fréquence et d'un mode de trafic. La même combinaison ne peut pas être enregistrée dans deux blocs différents.

Fréquence et mode affichés

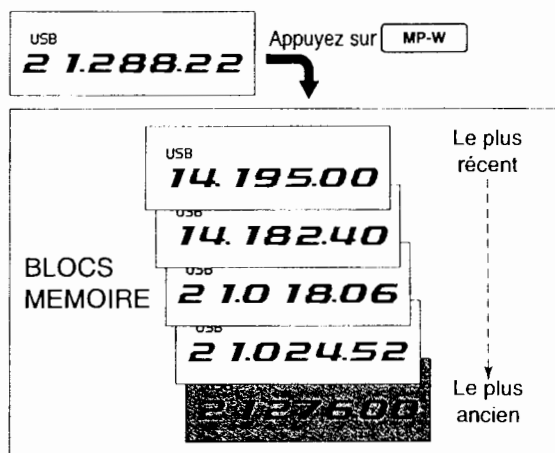

8

• Rappel d'une fréquence enregistrée dans un bloc-notes

Appuyer sur [MP-R] autant de fois que nécessaire pour rappeler rapidement la fréquence et le mode de trafic enregistrés.

- Les modes VFO et mémoire sont tous deux utilisables.
- La fréquence et le mode de trafic sont rappelés dans l'ordre d'enregistrement, en commençant par le plus récent.

Lors du rappel d'une fréquence et d'un mode de trafic à l'aide de la touche [M-PR], la fréquence et le mode opératoire précédemment utilisés sont automatiquement enregistrés en mémoire temporaire. Pour les rappeler, il suffit d'appuyer autant de fois que nécessaire sur la touche [M-PR].

- On peut en conclure qu'il existe 6 blocs notes réactivables à l'aide de la touche [MP-R] (5 enregistrements dans les blocs -notes, le 6e dans un bloc temporaire).

/// Le changement, de la fréquence ou du mode de trafic rappelés depuis un bloc-notes, à l'aide, entre autres, du vernier principal, entraîne l'effacement de ces données dans le bloc-notes.

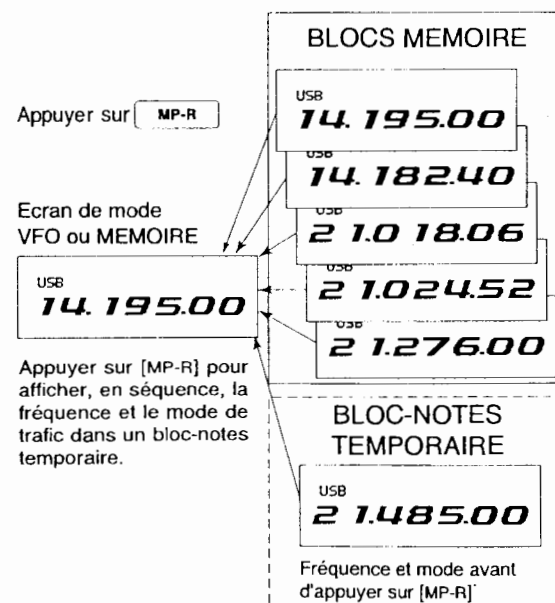

Types de balayages

- La fonction de balayage n'est utilisable que sur l'afficheur principal.
- Avec les fonctions double veille ou semi-duplex, il est possible de balayer les fréquences tout en trafiquant sur une fréquence donnée. Voir détails en p. 63.

BALAYAGE PROGRAMME
Balayage en boucle entre deux fréquences limites de balayage (canaux mémoire de limites de balayage P1 et P2).

Ce balayage fonctionne en mode VFO.

BALAYAGE ΔF
Balayage en boucle sur la largeur de la zone ΔF .

Ce balayage fonctionne dans les 2 modes VFO et mémoire.

BALAYAGE MEMOIRE
Balayage en boucle de tous les canaux mémoire programmés.

Ce balayage fonctionne en mode mémoire.

BALAYAGE MEMOIRE SELECTIF
Balayage en boucle de tous les canaux mémoire sélectionnés.

Ce balayage fonctionne en mode mémoire.

Préparation

• Canaux

Balayage programmé :

Programmer les fréquences de balayages limites dans les canaux de mémoire de balayage P1 et P2.

Balayage ΔF :

Régler l'échelle ΔF (largeur de balayage ΔF) via l'écran de balayage.

Balayage mémoire :

Programmer 2 canaux mémoire ou davantage à l'exception des canaux de limites de balayage.

Balayage sélectif des canaux mémoire :

Programmer 2 ou plusieurs canaux mémoire comme canaux de balayage sélectif. Pour ce faire, sélectionner un canal mémoire puis appuyer sur la touche [(F-3)SELECT] après avoir activé l'écran de balayage (en mode mémoire) ou l'écran de canal mémoire.

• Activation/désactivation de la reprise de balayage

Via le menu de paramétrage, il est possible de programmer le mode balayage pour qu'il s'arrête ou qu'il reprenne après la détection d'un signal. Ce réglage doit être effectué avant le lancement d'un balayage. Voir détails en page 87.

• Vitesse de balayage

Il existe deux vitesses de balayage, rapide ou lent (high/low), réglables via le menu de paramétrage. Voir détails en p. 87.

• Etat du silencieux

	BALAYAGE PROGRAMME	BALAYAGE MEMOIRE
SQUELCH OLIVER	Le balayage continue jusqu'à ce qu'il soit arrêté manuellement et ne marque pas de pause même s'il détecte un signal.	Le balayage marque une pause à chaque fois qu'un signal est détecté lorsque la fonction de reprise du balayage est activée. Inutilisable lorsque la fonction est désactivée.
SQUELCH FERME	Le balayage s'arrête quand l'appareil détecte un signal. Si la fonction de reprise du balayage a été réglée sur ON via le menu de paramétrage, le balayage marque une pause de 10 secondes, puis reprend. Si le signal disparaît pendant la pause, le balayage reprend automatiquement 2 secondes plus tard.	

■ Balayage programmé

- ① Appuyer sur **[EXIT/SET]** autant de fois que nécessaire pour fermer un éventuel écran multifonctions.
- ② Sélectionner le mode VFO.
- ③ Sélectionner le mode de trafic voulu.
 - Le mode de trafic est également modifiable en cours de balayage.
- ④ Appuyer sur **[(F-5)SCAN]** pour sélectionner l'écran de balayage.

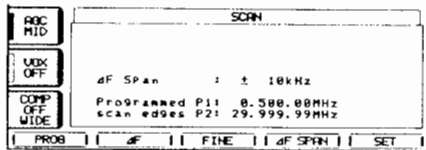

- ⑤ Régler **[RF/SQL]** sur ouvert ou fermé.
 - Voir page précédente l'état de la fonction balayage.
 - Si la commande **[RF/SQL]** est réglée sur "Auto", le silencieux est ouvert en permanence en mode SSB, CW et RTTY. Voir détails en p. 2, 30 et 99.

- ⑥ Appuyer sur **[(F-1)PROG]** pour démarrer le balayage programmé.
 - Les points de décimales clignotent pendant le balayage.

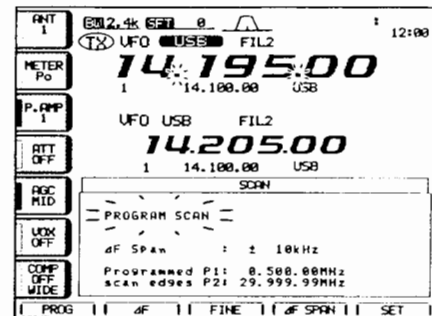

- ⑦ Quand le récepteur détecte un signal, le balayage s'arrête, marque une pause ou continue en fonction des réglages de la reprise du balayage et de l'état du silencieux.
- ⑧ Appuyer sur **[(F-1)PROG]** pour arrêter le balayage.

▨ Si les limites de balayage P1 et P2 sont programmées sur la même fréquence, le balayage programmé ne démarre pas.

9

■ Balayage ΔF

- ① Appuyer sur **[EXIT/SET]** autant de fois que nécessaire pour fermer un éventuel écran multifonctions.
- ② Sélectionner le mode VFO ou un canal mémoire.
- ③ Sélectionner le mode de trafic voulu.
 - Le mode de trafic est également modifiable en cours de balayage.
- ④ Appuyer sur **[(F-5)SCAN]** pour sélectionner l'écran de balayage.

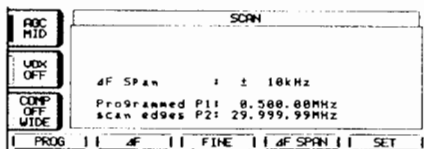

- ⑤ Régler **[RF/SQL]** sur ouvert ou fermé.
 - Voir page précédente l'état de la fonction balayage.
 - Si la commande **[RF/SQL]** est réglée sur "Auto", le silencieux est ouvert en permanence en mode SSB, CW et RTTY. Voir détails en p. 2, 30 et 99.
- ⑥ Appuyer sur **[(F-4) ΔF SPAN]** pour régler l'amplitude de l'échelle de balayage ΔF .
 - Les échelles disponibles sont ± 5 kHz, ± 10 kHz, ± 20 kHz, ± 50 kHz, ± 100 kHz, ± 500 kHz et ± 1000 kHz.
- ⑦ Régler la fréquence centrale de l'échelle ΔF .

- ⑧ Appuyer sur **[(F-2) ΔF]** pour démarrer le balayage ΔF .
 - Les points de décimales clignotent pendant le balayage.

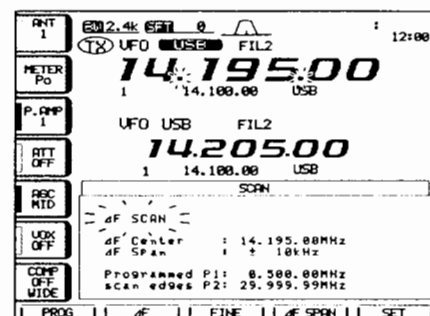

- ⑨ Quand le récepteur détecte un signal, le balayage s'arrête et marque une pause ou continue en fonction des réglages de la fonction de reprise du balayage et de l'état du silencieux.
- ⑩ Appuyer sur **[(F-2) ΔF]** pour arrêter le balayage.

■ Balayage programmé fin et balayage ΔF fin

Le mode balayage fin est applicable au balayage programmé et au balayage ΔF . Sous ce mode, le balayage ralentit mais ne s'arrête pas lorsque le squelch s'ouvre. Le pas du balayage passe de 50 Hz à 10 Hz quand le silencieux s'ouvre.

- ① Appuyer sur [EXIT/SET] autant de fois que nécessaire pour fermer un éventuel écran multifonctions.
- ② Appuyer sur [(F-5)SCAN] pour sélectionner l'écran de balayage.
- ③ Régler le balayage programmé ou le balayage ΔF comme indiqué en page précédente.
- ④ Appuyer sur [(F-1)PROG] ou [(F-2) ΔF] pour démarrer un balayage
 - Les points de décimales clignotent pendant le balayage.

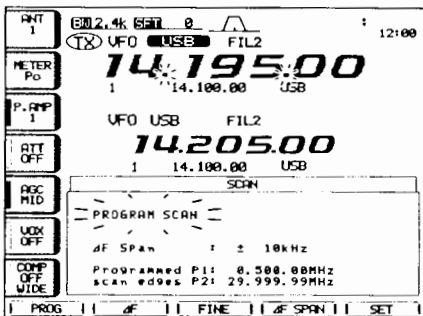

- ⑤ Appuyer sur [(F-3)FINE] pour démarrer un balayage fin.
 - Le message "FINE PROGRAM SCAN" ou "FINE ΔF SCAN" apparaît à l'écran.

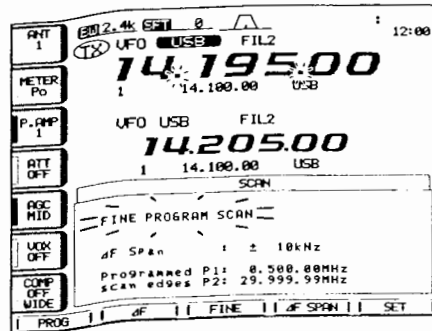

- ⑥ Quand le récepteur détecte un signal, le balayage ralentit mais ne s'arrête pas.
- ⑦ Appuyer sur [(F-1)PROG] ou [(F-2) ΔF] pour interrompre le balayage ; appuyer sur [(F-3)FINE] pour arrêter le balayage fin.

■ Balayage mémoire

- ① Appuyer sur [EXIT/SET] autant de fois que nécessaire pour fermer un éventuel écran multifonctions.
- ② Sélectionner le mode mémoire
- ③ Appuyer sur [(F-5)SCAN] pour sélectionner l'écran de balayage.

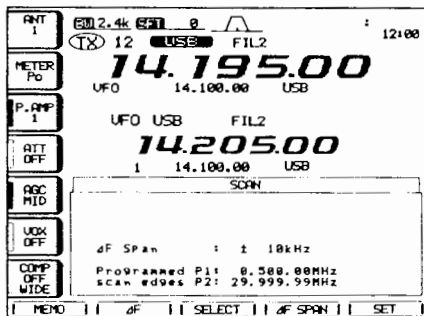

- ④ Régler [RF/SQL] sur ouvert ou fermé
 - Voir page 83 l'état de la fonction balayage.
 - Si la commande [RF/SQL] est réglée sur "Auto", le silencieux est ouvert en permanence en mode SSB, CW et RTTY. Voir détails en p. 2, 30 et 99.

- ⑤ Appuyer sur [(F-1)MEMO] pour démarrer un balayage mémoire.
 - Les points de décimales clignotent pendant le balayage.

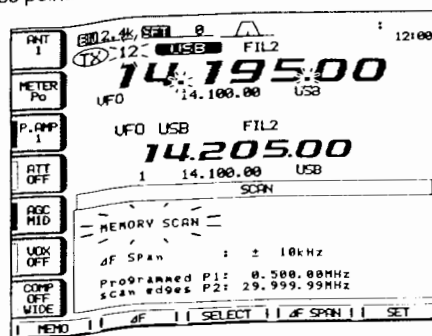

- ⑥ Quand le récepteur détecte un signal, le balayage s'arrête et marque une pause ou continue en fonction des réglages de la fonction de reprise du balayage et de l'état du silencieux.
- ⑦ Appuyer sur [(F-1)MEMO] pour arrêter le balayage.

/// Au moins deux canaux mémoire doivent avoir été préalablement programmés pour que le balayage mémoire puisse démarrer.

■ Balayage mémoire sélectif

- ① Appuyer sur [EXIT/SET] autant de fois que nécessaire pour fermer un éventuel écran multifonctions.
- ② Sélectionner le mode mémoire.
- ③ Appuyer sur [(F-5)SCAN] pour sélectionner l'écran de balayage.

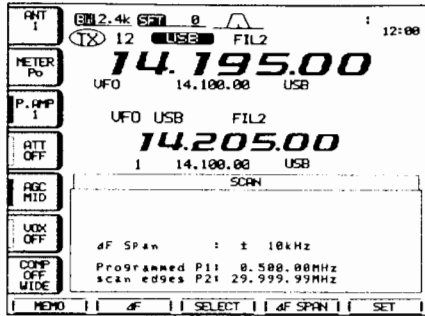

- ④ Régler [RF/SQL] sur ouvert ou fermé
 - Voir page 83 l'état de la fonction balayage.
 - Si la commande [RF/SQL] est réglée sur "Auto", il est ouvert en permanence en mode SSB, CW et RTTY. Voir détails en p. 2, 30 et 99.
- ⑤ Appuyer sur [(F-1)MEMO] pour démarrer le balayage mémoire.
 - Les points de décimales clignotent pendant le balayage.

- ⑥ Appuyer sur [(F-3)SELECT] démarrer le balayage sélectif ; au besoin, appuyer à nouveau sur [(F-3)SELECT] pour revenir au balayage mémoire.

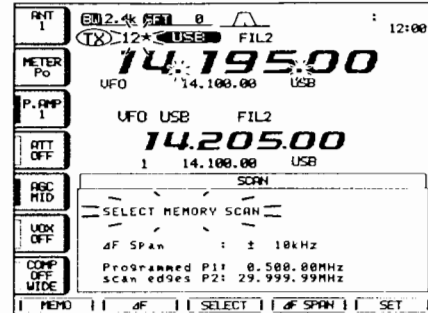

- ⑦ Quand le récepteur détecte un signal, le balayage s'arrête et marque une pause ou continue en fonction des réglages de la fonction de reprise du balayage et de l'état du silencieux.
- ⑧ Appuyer sur [(F-1)MEMO] pour arrêter le balayage.

/// Au moins deux canaux mémoire sélectifs doivent avoir été préalablement programmés pour que le balayage mémoire sélectif puisse démarrer.

9

■ Programmation des canaux mémoire sélectifs

- ① Appuyer sur [EXIT/SET] autant de fois que nécessaire pour fermer un éventuel écran multifonctions.
- ② Sélectionner le mode mémoire.
- ③ Appuyer sur [(F-5)SCAN] pour sélectionner l'écran de balayage.

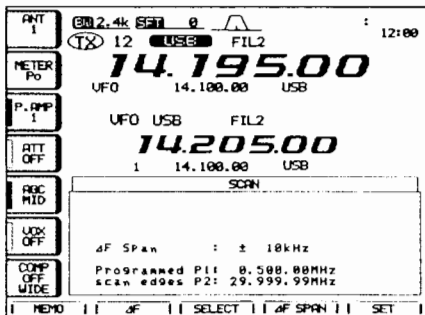

- ④ Sélectionner le canal mémoire à programmer comme canal mémoire sélectif.

- ⑤ Appuyer sur [(F-3)SELECT] pour programmer ou déprogrammer le canal mémoire sélectif.

Le symbole "★" s'affiche pour signaler les canaux mémoire sélectionnés.

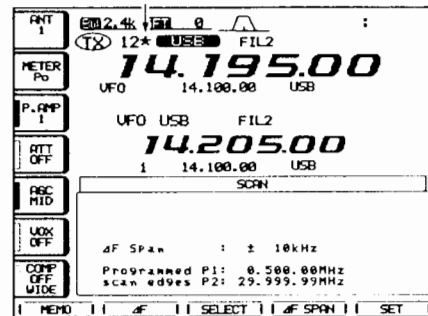

- ⑥ Répéter, au besoin, les étapes ④ et ⑤ pour programmer un canal mémoire comme canal mémoire sélectif.
- ⑦ Appuyer sur [EXIT/SET] pour quitter l'écran de balayage.

/// Les canaux mémoire sélectifs sont également programmables via l'écran de canal mémoire. (p. 78)

■ Paramétrage du balayage

Le mode paramétrage du balayage permet de programmer la vitesse de balayage et la reprise du balayage.

• Vitesse de balayage

L'émetteur-récepteur dispose de deux vitesses de balayage : rapide (high) et lent (low) .

- ① Appuyer sur [EXIT/SET] autant de fois que nécessaire pour fermer un éventuel écran multifonctions.
- ② Appuyer sur [(F-5)SCAN] pour sélectionner l'écran de balayage.

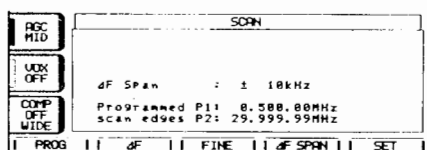

- ③ Appuyer sur [(F-5)SET] pour sélectionner l'écran de mode paramétrage de balayage.
- ④ Appuyer sur [(F-1)▲] pour sélectionner la rubrique vitesse de balayage
- ⑤ Sélectionner la vitesse voulue à l'aide du vernier principal.
 - Appuyer sur [(F-3)DEF] pour sélectionner l'état par défaut.
- ⑥ Appuyer sur [EXIT/SET] pour quitter le mode paramétrage de balayage

• Reprise du balayage

Cette rubrique permet d'activer (ON) ou de désactiver (OFF) la fonction reprise du balayage. ON: le balayage reprend 10 sec. après l'arrêt sur un signal (ou 1 sec. après l'extinction du signal) ; OFF: le balayage ne reprend pas après l'arrêt sur un signal.

- ① Appuyer sur [EXIT/SET] autant de fois que nécessaire pour fermer un éventuel écran multifonctions.
- ② Appuyer sur [(F-5)SCAN] pour sélectionner l'écran de balayage.
- ③ Appuyer sur [(F-5)SET] pour sélectionner l'écran de mode paramétrage de balayage.
- ④ Appuyer sur [(F-2)▼] pour sélectionner la rubrique reprise du balayage.

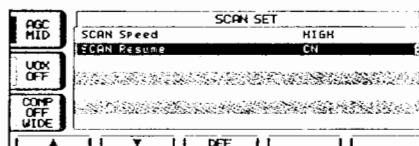

- ⑤ Activer ou désactiver la fonction reprise du balayage à l'aide du vernier principal.
 - Appuyer sur [(F-3)DEF] pour sélectionner l'état par défaut.
- ⑥ Appuyer sur [EXIT/SET] pour quitter le mode paramétrage de balayage

■ Balayage de tonalité

L'émetteur-récepteur IC-756PROIII peut détecter une tonalité subaudible dans un signal reçu. En surveillant un signal transmis sur une fréquence de transmission d'un relais, il est possible de déterminer la fréquence de la tonalité permettant l'accès au relais.

- ① Régler l'émetteur-récepteur sur la fréquence ou sur le canal mémoire à surveiller pour détecter une tonalité subaudible.
- ② Si nécessaire, appuyer sur [AM/FM] pour sélectionner le mode FM.
- ③ Appuyer sur [TONE] pendant 1 sec. pour afficher l'écran de fréquence de tonalité.

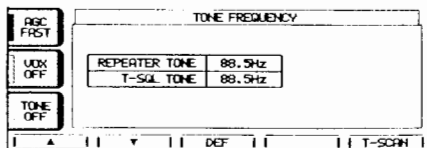

- ④ Appuyer sur [(F-1)▲] ou [(F-2)▼] pour contrôler respectivement la fréquence de tonalité de relais ou la fréquence de tonalité de silencieux. (p. 52, 53)

- ⑤ Appuyer sur [(F-5)T-SCAN] pour démarrer le balayage de tonalité.

• "SCAN" clignote à l'écran pendant le balayage.

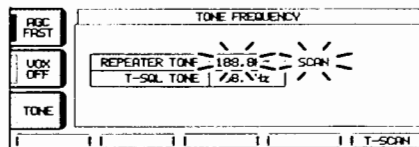

- ⑥ Le balayage marque une pause dès que le récepteur détecte la fréquence de tonalité.
 - La fréquence de tonalité est enregistrée provisoirement dans un canal mémoire. Programmer la tonalité dans un canal mémoire pour un enregistrement permanent.
 - La fréquence de tonalité décodée est utilisée comme fréquence de tonalité de relais ou de silencieux.
- ⑦ Appuyer sur [(F-5)T-SCAN] pour arrêter le balayage.
- ⑧ Appuyer sur [EXIT/SET] pour quitter l'écran de fréquence de tonalité.

■ Sélecteur automatique d'antenne

L'émetteur-récepteur IC-756PROIII couvre les fréquences de 0,1 à 60 MHz sur 10 bandes de fréquences. Chaque touche de bande est dotée d'une mémoire de bande qui peut enregistrer une sélection d'antenne (ANT1, ANT2, antenne ANT1/RX et antenne ANT2/RX). Lors du changement de fréquence de trafic au-delà des limites d'une bande de fréquences, l'antenne précédemment utilisée sur cette nouvelle bande est automatiquement sélectionnée. Cette fonction est particulièrement utile lorsque la station est équipée de 2 ou 3 antennes.

Pour utiliser la mémoire de bande, afficher le mode paramétrage et confirmer la sélection du mode "Auto" dans la rubrique "[ANT] switch" . (p. 101)

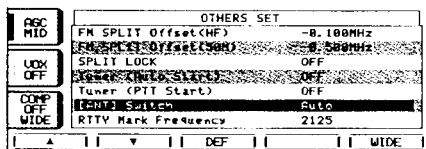

- Si la fonction est sur "OFF" la touche [ANT] est désactivée, et le connecteur [ANT1] est toujours sélectionné.
- Quand "Manual" est sélectionné, la touche [ANT] est activée, cependant la mémoire de bande ne fonctionne pas pour le choix de l'antenne. et il faut la sélectionner manuellement.
- Quand le réglage "Auto" est sélectionné (réglage par défaut), l'état du coupleur d'antenne (ON/OFF) est également enregistré dans la mémoire de bande.
- Quand le réglage activé est "Auto" ou "Manual", l'état du coupleur d'antenne (ON/OFF) est lié à la touche [ANT].

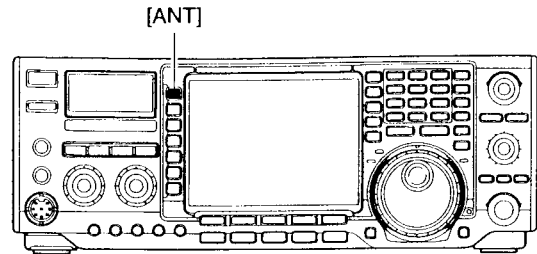

• Exemple de réglage du sélecteur d'antenne

Il faut sélectionner le réglage "Auto" dans la rubrique "[ANT] switch" du menu de paramétrage, quand :
- vous utilisez 2 antennes.

Dans les conditions suivantes, sélectionner l'option, "Manual" comme réglage de la rubrique mode de réglage du commutateur d'antenne [ANT] :

- Quand une seule antenne est utilisée.
- Lors de l'utilisation d'un sélecteur d'antenne externe pour plus de trois antennes (sauf l'antenne de réception).
- Lors de l'utilisation d'un coupleur d'antenne externe.

■ Coupleur d'antenne

Le coupleur d'antenne automatique interne accorde automatiquement l'émetteur-récepteur en fonction de l'antenne connectée. Une fois que le coupleur a réalisé l'accord d'antenne, les réglages angulaires des condensateurs variables sont mémorisés comme positions de pré-réglage pour chacune des bandes de fréquence (par pas de 100 kHz). Ainsi, lors des changements de bande de fréquences, les condensateurs

variables sont automatiquement pré-réglés sur les positions enregistrés en mémoire.

ATTENTION : NE JAMAIS émettre lorsque le coupleur est activé (ON), alors qu'aucune antenne n'est raccordée, au risque d'endommager gravement l'émetteur-récepteur. Veiller particulièrement à la sélection d'antenne.

UTILISATION DU COUPLEUR

➔ Appuyer sur la touche **[TUNER]** pour activer le coupleur d'antenne interne. L'antenne est automatiquement accordée dès lors que le ROS est supérieur à 1,5:1.

- Lorsque le coupleur est en fonction, le voyant lumineux de la touche **[TUNER]** est allumé

[TUNER]

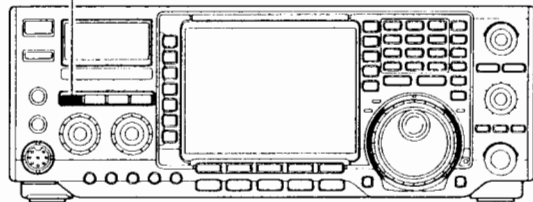

ACCORD MANUEL

En mode SSB à faible niveau vocal, le coupleur d'antenne interne peut ne pas effectuer l'accord correctement. Dans ce cas, il faut réaliser l'accord manuellement.

➔ Appuyer sur **[TUNER]** pendant 1 seconde pour activer le réglage manuel.

- L'appareil produit un effet local et le voyant lumineux de la touche **[TUNER]** clignote pendant le réglage.
- Le témoin lumineux de la touche **[TUNER]** s'éteint après 20 secondes de réglage, si passé ce délai, le coupleur n'est pas parvenu à réduire le ROS à moins de 1,5:1.

Appuyer sur **[TUNER]** pendant 1 sec.

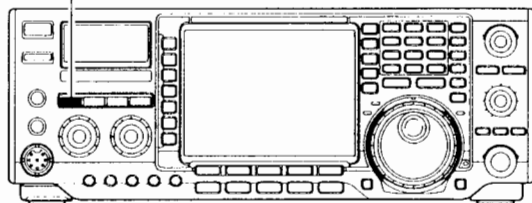

DEMARRAGE AUTOMATIQUE DU COUPLEUR D'ANTENNE (bandes HF uniquement)

Pour ne pas utiliser le coupleur d'antenne automatique quand le ROS est égal ou inférieur à 1,5:1, éteindre le coupleur et activer le démarrage automatique du coupleur. Cette fonction active automatiquement le coupleur d'antenne dès que le ROS dépasse 1,5:1.

Activer la fonction via le mode paramétrage (p. 101).

DEMARRAGE DU COUPLEUR D'ANTENNE AVEC LA TOUCHE [PTT]

Cette fonction démarre le coupleur d'antenne à la première pression sur **[PTT]** après un changement de fréquence (supérieur à 1% de la fréquence précédemment utilisée). Cette fonction supprime la procédure de pression prolongée sur **[TUNER]**

Activer la fonction via le mode paramétrage (p. 101).

REMARQUES :

• Le coupleur n'arrive pas à accorder l'antenne :

Contrôler les points suivants puis réessayer :

- sélection du connecteur d'antenne **[ANT]**.
- connexion et câble d'antenne
- valeur du ROS (<3:1 sur les bandes HF, <2,5:1 sur la bande des 50 MHz)
- puissance d'émission (8 W sur les bandes HF, 15 W sur la bande des 50 MHz)
- puissance et tension de l'alimentation.

Si, après les contrôles indiqués ci-dessus le ROS n'est pas inférieur à 1,5:1, effectuer les contrôles suivants :

- répéter plusieurs fois le réglage manuel d'accord.
- effectuer l'accord avec une charge fictive 50 W puis réaccorder l'antenne
- éteindre, puis rallumer l'émetteur-récepteur
- régler la longueur du câble d'antenne (efficace aux plus hautes fréquences, dans certains cas).

• Accord d'une antenne à bande passante étroite

Certaines antennes, surtout celles pour les bandes basses, ont une bande passante étroite. Elles peuvent ne pas être accordées aux extrémités de leur largeur de bande, il faut donc les accorder comme suit :

Supposons un ROS d'antenne de 1,5:1 à 3,55 MHz et de 3:1 à 3,8 MHz.

- ① Appuyer sur **[TUNER]** pour activer le coupleur .
- ② Sélectionner le mode CW.
- ③ Désactiver la fonction break-in. (p. 5)
- ④ Appuyer sur **[TRANSMIT]** pour régler le mode émission.
- ⑤ Régler la fréquence sur 3,55 MHz et appuyer sur la touche d'émission.
- ⑥ Régler la fréquence sur 3,8 MHz et appuyer sur la touche d'émission.
- ⑦ Appuyer sur **[TRANSMIT]** pour revenir en réception.

■ Coupleur d'antenne externe en option

• COUPLEUR AUTOMATIQUE D'ANTENNE HF AH-4 ET AH-3

Le coupleur d'antenne AH-4 permet d'accorder l'émetteur-récepteur et une antenne filaire de plus de 7 mètres (26') pour les fréquences à partir de 3,5 MHz et supérieures.

Le coupleur d'antenne AH-3 permet d'accorder l'émetteur-récepteur et une antenne filaire de plus de 3 m (10') pour les fréquences à partir de 3,5 MHz et supérieures, ou longue de plus de 12 m (40') pour les fréquences à partir de 1,8 MHz et supérieures.

- Voir en page 18 le raccordement des coupleurs d'antenne AH-4 et AH-3.
- Consulter le manuel livré avec les coupleurs d'antenne AH-4 et AH-3 pour l'installation du coupleur et le raccordement de l'antenne.

Exemples d'utilisation des coupleurs AH-4 OU AH-3

Utilisation sur mobile

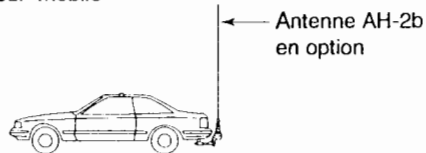

Utilisation en extérieur

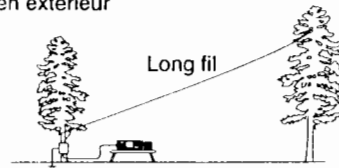

⚠ DANGER: HAUTE TENSION !
NE JAMAIS toucher l'antenne en cours d'émission ou de réglage d'accord.

NE JAMAIS utiliser le coupleur d'antenne AH-4 ou AH-3 sans antenne filaire au risque d'endommager gravement le coupleur et l'émetteur-récepteur.

NE JAMAIS utiliser le coupleur d'antenne AH-4 ou AH-3 sans mise à la terre.

Emettre avant d'avoir accordé l'antenne peut avoir pour conséquence d'endommager l'émetteur-récepteur. **Attention** : les coupleurs d'antenne AH-4 et AH-3 ne peuvent pas accorder une antenne 1/2 onde ou multiple de la fréquence de trafic.

• Pour le raccordement des coupleurs d'antenne AH-4 et AH-3 les connecteurs d'antenne sont attribués comme suit : connecteur [ANT2] pour le coupleur interne, connecteur [ANT1] pour AH-4 et AH-3. Sur l'écran LCD, l'indicateur d'antenne affiche "ANT1(EXT)" quand un coupleur d'antenne AH-4 ou AH-3 est raccordé et sélectionné.

• Le coupleur AH-3 est utilisable pour les seules bandes HF. Il est inutilisable pour la bande des 50 MHz.

• Utilisation du coupleur AH-4 ou AH-3

Accorder l'antenne pour chaque fréquence. **Veiller** à effectuer l'accord d'antenne correctement avant de commencer à émettre après avoir, même légèrement, modifié la fréquence.

- ① Avec un coupleur AH-4, régler l'émetteur sur la fréquence voulue sur une bande HF ou sur la bande des 50 MHz. Avec un coupleur AH-3, régler l'émetteur sur la fréquence voulue sur une bande HF.
 - L'AH-4 et AH-3 sont inopérants sur les bandes autres que les bandes amateurs.
- ② Appuyer sur [TUNER] pendant 1 sec.
 - Le témoin [TUNER] clignote pendant l'accord.

[TUNER]

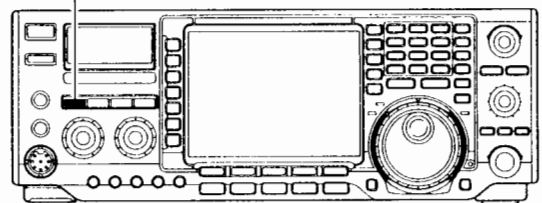

- ③ Le témoin [TUNER] est fixe quand l'accord est terminé.
 - Quand l'antenne filaire utilisée ne peut pas être accordée, le témoin de la touche [TUNER] s'éteint et le coupleur d'antenne AH-4 ou AH-3 est ignoré. Dans ce cas, l'antenne filaire doit être connectée directement à l'émetteur-récepteur et non via le coupleur d'antenne externe.
- ④ Appuyer sur la touche [TUNER] pour court-circuiter manuellement l'utilisation du coupleur d'antenne AH-4 ou AH-3.

• COUPLEUR D'ANTENNE DE L'IC-PW1

Lors de l'utilisation d'un coupleur d'antenne externe comme celui de l'IC-PW1, il faut effectuer l'accord avec le coupleur externe tandis que le coupleur interne est désactivé. Activer le coupleur interne une fois l'accord effectué. Dans le cas contraire, les deux coupleurs sont réglés simultanément et il est impossible d'obtenir un accord d'antenne correct.

Consulter le manuel livré avec chaque coupleur d'antenne pour leur fonctionnement spécifique.

11 HORLOGE ET CHRONOMETRES

■ Réglage de l'heure

L'émetteur-récepteur est doté d'une horloge interne 24 heures avec programmation de la mise en marche et de l'extinction de l'appareil. Ces fonctions sont utiles entre autre pour les QSO. L'heure est affichée en permanence sauf après activation de la touche **[(F-INP)ENT]**.

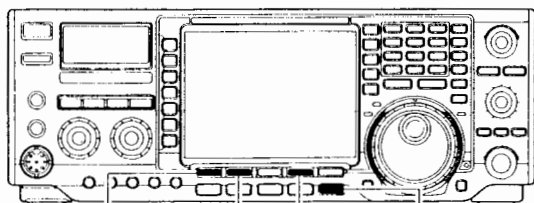

[(F-1)▲] [(F-2)▼] [(F-4)SET] [EXIT/SET]

- ① Appuyer sur **[EXIT/SET]** autant de fois que nécessaire pour fermer un éventuel écran multifonctions.
- ② Appuyer sur **[EXIT/SET]** pendant 1 sec. pour ouvrir le menu de paramétrage.
- ③ Appuyer sur **[(F-4)TIME]** pour accéder au réglage de l'heure.
- ④ Appuyer sur **[(F-1)▲]** ou **[(F-2)▼]** pour sélectionner la rubrique voulue.
- ⑤ Régler la valeur ou l'état de la rubrique à l'aide du vernier principal.
- ⑥ Appuyer deux fois sur **[EXIT/SET]** pour quitter le mode réglage de l'heure.

Time (How)

Réglage de l'heure de l'horloge interne au format 24 h.

15:00

Appuyer sur **[(F-4)SET]** pour saisir l'heure.

CLOCK2 Function

Activation ou désactivation de l'affichage de l'horloge 2. L'horloge 2 permet d'afficher l'heure TU, l'heure d'un second fuseau horaire, etc. .

• Appuyer sur **[(F-3)DEF]** pendant 1 sec. pour régler la valeur par défaut.

ON

Horloge 2 affichée sous l'heure locale. (par défaut)

OFF

Horloge 2 masquée.

CLOCK2 Offset

Réglage du décalage horaire de l'horloge 2 de -24:00 à +24:00 par pas de 5 min..

• Appuyer sur **[(F-3)DEF]** pendant 1 sec. pour sélectionner la valeur par défaut.

0:00

(par défaut)

+ 9:00

Régler l'heure à l'aide du vernier principal.

Timer Function

Activation ou désactivation du chronomètre.

Cette rubrique doit être activée pour permettre la mise en marche et de l'extinction programmées.

• Appuyer sur **[(F-3)DEF]** pendant 1 sec. pour sélectionner la valeur par défaut.

ON

Les fonctions du chronomètres sont utilisables. (par défaut)

OFF

Les fonctions du chronomètres sont inutilisables.

Power-ON Timer set

Réglage de l'heure de mise en marche.

15:00

Appuyer sur **[(F-4)SET]** pour saisir l'heure.

Power-OFF Period

Réglage du délai d'extinction automatique après la mise en marche automatique programmée.

60min

Appuyer sur **[(F-4)SET]** pour saisir une durée.

◇ Réglage de l'heure actuelle

① En mode réglage de l'heure, appuyer sur [(F-1)▲] pour sélectionner la rubrique Time (Now).

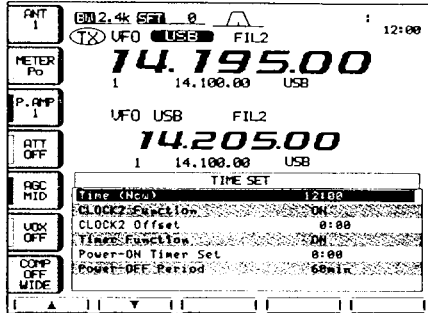

② Réler l'heure à l'aide du vernier principal. •"TIME-set Push [SET]" clignote à l'écran.

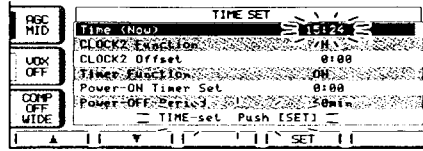

③ Appuyer sur [(F-4)SET] pour valider le réglage. •Appuyer sur [EXIT/SET] pour annuler la saisie.

L'heure réglée s'affiche

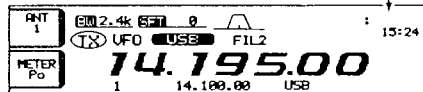

④ Appuyer deux fois sur [EXIT/SET] pour quitter le mode réglage de l'heure.

◇ Activité de la fonction Clock2 (Horloge 2)

- ① En mode réglage de l'heure, appuyer sur [(F-1)▲] ou [(F-2)▼] pour sélectionner la rubrique CLOCK2 Function.
- ② Sélectionner l'activité de la fonction chronomètre à l'aide du vernier principal.
- ③ Appuyer deux fois sur [EXIT/SET] pour quitter le mode réglage de l'heure.

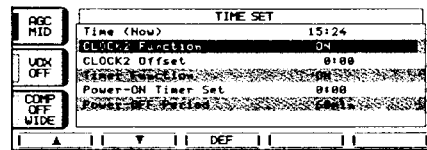

11

◇ Réglage du décalage horaire de Clock2

- ① En mode réglage de l'heure, appuyer sur [(F-1)▲] ou [(F-2)▼] pour sélectionner la rubrique CLOCK2 Offset.
- ② Régler le décalage horaire de -24:00 à +24:00 par pas de 5 min à l'aide du vernier principal.
- ③ Appuyer deux fois sur [EXIT/SET] pour quitter le mode réglage de l'heure.

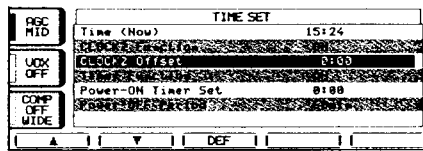

◇ Activité de la fonction chronomètre

Les fonctions chronomètres peuvent être activées ou désactivées

① En mode réglage de l'heure, appuyer sur [(F-1)▲] ou [(F-2)▼] pour sélectionner la rubrique Timer Function.

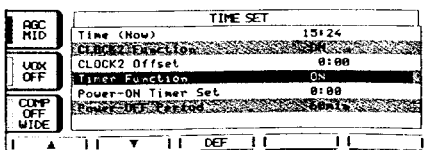

② Sélectionner l'activité de la fonction chronomètre à l'aide du vernier principal.

- ON : Active les fonctions du chronomètre par pression brève sur [POWER]. (par défaut)
- OFF : Désactive les fonctions du chronomètre par pression brève sur [POWER].

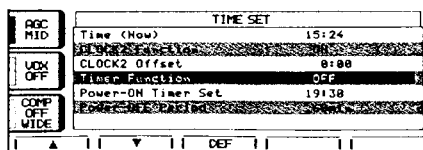

③ Appuyer deux fois sur [EXIT/SET] pour quitter le mode réglage de l'heure.

◇ Mise en marche programmée

L'appareil peut être mis en marche automatiquement à une heure programmée.

- ① En mode réglage de l'heure, appuyer sur [(F-1)▲] ou [(F-2)▼] pour sélectionner la rubrique Power-ON Time Set.

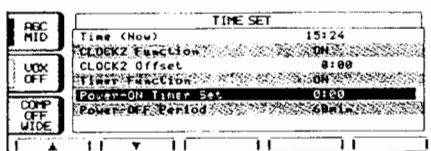

- ② Régler l'heure de mise en marche automatique à l'aide du vernier principal.

• "TIMER-set Appuyer sur [SET]" clignote à l'écran.

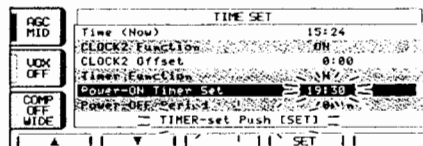

- ③ Appuyer sur [(F-4)SET] pour valider l'heure saisie.
- Appuyer sur [EXIT/SET] pour annuler la saisie.
- ④ Appuyer deux fois sur [EXIT/SET] pour quitter le mode réglage de l'heure.

◇ Réglage du délai d'extinction

L'émetteur-récepteur peut être réglé pour s'éteindre automatiquement au terme d'une durée préprogrammée de fonctionnement après une mise en marche automatique. Le délai d'extinction peut être réglé de 5 à 120 min. par pas de 5 min.

- ① En mode réglage de l'heure, appuyer sur [(F-2)▼] pour sélectionner la rubrique Power-Off Period.

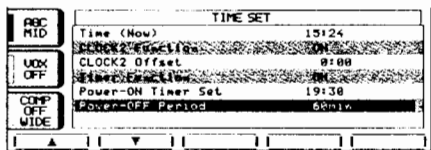

- ② Régler l'heure d'extinction automatique à l'aide du vernier principal.

• "TIMER - set Push [SET]" clignote à l'écran.

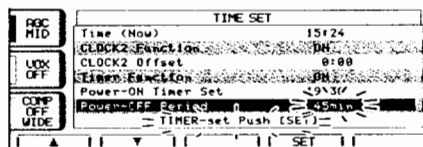

- ③ Appuyer sur [(F-4)SET] pour valider l'heure saisie.
- Appuyer sur [EXIT/SET] pour annuler la saisie.
- ④ Appuyer deux fois sur [EXIT/SET] pour quitter le mode réglage de l'heure.

◇ Chronomètre

- ① Prérégler l'heure de mise en marche et le délai d'extinction automatiques comme indiqué ci-dessus.
- ② Appuyer brièvement sur [POWER] pour activer la fonction chronomètre.
 - Le témoin lumineux de la touche [POWER] est allumé quand la fonction chronomètre est activée.
- ③ Appuyer sur [POWER] pendant 1 sec. pour éteindre l'appareil.
 - Le témoin lumineux [POWER] reste allumé
- ④ A l'heure programmée, l'appareil s'allume automatiquement.
- ⑤ L'émetteur-récepteur émet 10 bips et s'éteint automatiquement à expiration du délai programmé.
 - Le témoin lumineux clignote pendant l'émission des bips d'avertissement.
 - Il est possible de désactiver l'arrêt automatique en appuyant brièvement sur [POWER].

[POWER]



La fonction chronomètre doit être activée via le menu de paramétrage pour permettre le fonctionnement du chronomètre. Voir détails ci-dessus.

■ Description du mode de paramétrage

Le mode de paramétrage permet de programmer des valeurs ou d'effectuer des réglages de fonctions dont la valeur ou l'état ne sont que rarement modifiés. Ce mode est divisé en quatre sections : paramétrage de niveau, paramétrage d'affichage, paramétrage de filtre DSP et paramétrages divers (autres).

• Utilisation du mode de paramétrage

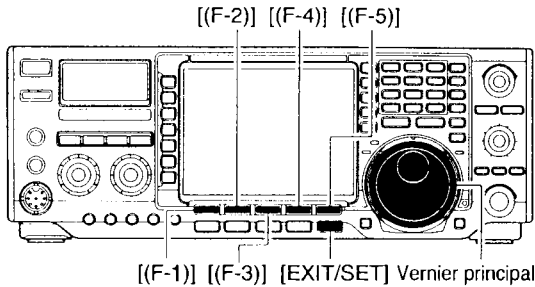

- ① Appuyer sur [EXIT/SET] autant de fois que nécessaire pour fermer un éventuel écran multifonctions.
- ② Appuyer sur [EXIT/SET] pendant 1 sec. pour afficher le menu de mode paramétrage.
- ③ Appuyer sur [(F-1)LEVEL], [(F-2)DISP], [(F-3)DSP], [(F-4)TIME] ou [(F-5)OTHERS] pour accéder à la section voulue.
- ④ Dans les sections niveau, affichage ou divers, appuyer sur [(F-5)WIDE] pour sélectionner alternativement l'affichage normal et l'affichage agrandi.
- ⑤ Appuyer sur [(F-1)▲] ou [(F-2)▼] pour sélectionner la rubrique voulue.
- ⑥ Régler l'état ou la valeur de la rubrique à l'aide du vernier principal.
 - Appuyer sur [(F-3)DEF] pendant 1 sec. pour sélectionner un état ou une valeur par défaut.
- ⑦ Appuyer deux fois sur [EXIT/SET] pour quitter le mode paramétrage.

Ecran d'accueil

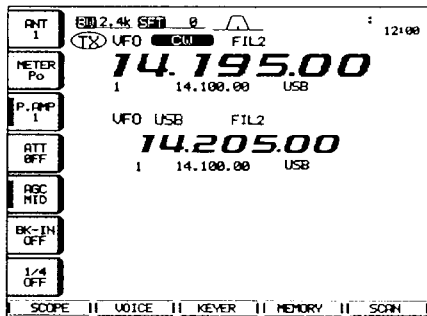

Appuyer sur
[EXIT/SET]
pendant 1 sec.

• Ecran de menu de mode paramétrage

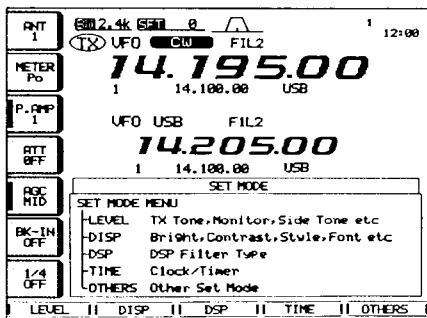

• Mode réglage de niveau (p.95)

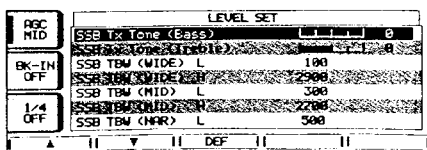

• Mode paramétrage d'affichage (p.97)

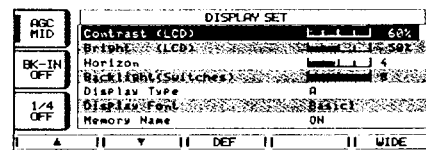

• Mode paramétrage DSP (p.99)

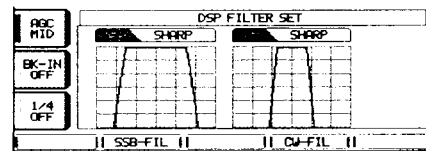

• Mode réglage de l'heure (p.91)

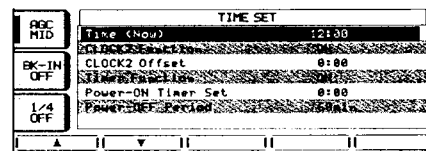

• Mode paramétrages divers (p.99)

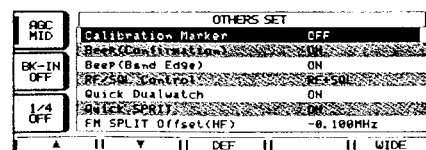

■ Paramétrage de niveau

SSB Tx Tone (Bass)

Réglage du niveau de basse de la tonalité d'émission en mode SSB de -5 à +5 par pas de 1 dB.

 0dB
0 dB (par défaut)

SSB Tx Tone (Treble)

Réglage du niveau d'aigu de la tonalité d'émission en mode SSB de -5 à +5 par pas de 1 dB.

 0dB
0 dB (par défaut)

SSB TBW (WIDE) L

Réglage de la largeur de bande passante large en émission par sélection de la fréquence limite inférieure.

Fréq. inférieures. : 100 (par défaut), 300 et 500 Hz

100
100 Hz (par défaut)

SSB TBW (WIDE) H

Réglage de la largeur de bande passante large en émission par sélection des fréquences limites inférieure et supérieure.

Fréq. supérieures. : 2500, 2700 (par défaut) et 2900 Hz

2900
2900 Hz (par défaut)

SSB TBW (MID) L

Réglage de la largeur de bande passante moyenne en émission par sélection de la fréquence limite inférieure.

Fréq. inférieures. : 100, 300 (par défaut) et 500 Hz

300
300 Hz (par défaut)

SSB TBW (MID) H

Réglage de la largeur de bande passante moyenne en émission par sélection de la fréquence limite supérieure.

Fréq. supérieures. : 2500, 2700 (par défaut) et 2900 Hz

2700
2700 Hz (par défaut)

SSB TBW (NAR) L

Réglage de la largeur de bande passante moyenne en émission par sélection de la fréquence limite inférieure.

Fréq. inférieures : 100, 300 et 500 Hz (par défaut)

500
500 Hz (par défaut)

■ Paramétrage de niveau (suite)

SSB TBW (NAR) H

Réglage de la largeur de bande passante moyenne en émission par sélection de la fréquence limite supérieure .
Fréq. sup. : 2500 (par défaut), 2700 et 2900 Hz

2500
2500 Hz (par défaut)

Monitor Level

Réglage du niveau de monitoring du signal d'émission de FI de 0 % à 100 % par pas de 1%.

Voir détails p. 70.

 50%
50% (par défaut)

Side Tone Level

Réglage du niveau de sortie d'effet local de 0 à 100 % par pas de 1%.

Voir détails p. 70.

 50%
50% (par défaut)

Side Tone Level Limit

Réglage du volume audio maximal d'effets locaux en CW. Le réglage des effets locaux en CW s'opère à l'aide du bouton [AF] jusqu'à un niveau spécifié — toute rotation du bouton [AF] au-delà de ce point est sans effet sur ce réglage.

ON

Réglage limité du niveau sonore de l'effet local en CW par le bouton [AF] (par défaut)

OFF

Réglage libre du niveau sonore de l'effet local par le bouton [AF].

12

Beep Level

Réglage du niveau des bips de confirmation de 0 à 100 % par pas de 1 %. Sans effet quand la sonorisation des touches est désactivée.

 50%
50% (par défaut)

Beep Level Limit

Réglage du volume maximal des bips de confirmation. Les bips de confirmation sont réglés par la commande [AF] jusqu'au volume maximal programmé ici. Au-delà de ce niveau, toute rotation supplémentaire de la commande est sans effet sur l'augmentation du volume sonore des bips.

ON

Réglage limité du niveau des bips par le bouton [AF] (par défaut)

OFF

Réglage libre du niveau sonore des bips par le bouton [AF]

■ Paramétrage d'écran

/// Pour régler le contraste ou le niveau de rétroéclairage de l'écran LCD il faut attendre que l'affichage soit stabilisé (10 minutes ou d'avantage après la mise en marche). Ce délai de stabilisation est une caractéristique inhérente aux écrans LCD et à leur rétroéclairage et n'est en aucun cas un signe de dysfonctionnement. de l'émetteur-récepteur.

Contrast (LCD)
 Réglage du contraste de l'écran LCD de 0 % à 100 % par pas de 1 %.

 60%
60% (par défaut)

Backlight (LCD)
 Réglage de la luminosité de l'écran LCD de 0% à 100% par pas de 1%.

 50%
50% (par défaut)

Horizon
 Réglage de la position horizontale de l'écran LCD sur une échelle de 1 à 8.

 4
Position horizontale = 4 (par défaut)

Backlight(Switches)
 Réglage de l'intensité du rétroéclairage des touches sur une échelle de 1 à 8.

 8
Intensité du rétroéclairage : niveau 8 (Maximum, par défaut)

Display Type
 Sélection du type d'affichage LCD parmi 8 possibilités : A, B, C, D, E, F, G et H.

A
Ecran LCD type A (par défaut)

Display Font
 Sélection de la police d'affichage des fréquences. Le système propose 7 polices : Basic1, Basic2, Pop, 7seg (chiffres à 7 segments), Italic 1, Italic 2 et Classic.

Italic2
Police Italic 2 (par défaut)

Memory Name
 Activation ou désactivation de l'affichage des noms de mémoire.
 Voir d"tails p. 81.

ON	OFF
Affichage des noms de mémoire. (par défaut)	Masquage des noms de mémoire.

■ Paramétrage d'écran (suite)

Screen Saver Function

Réglage de la fonction économiseur d'écran sur 60 min, 30 min, 15 min ou OFF.

60 min

Economiseur d'écran activé au terme de 60 min. d'inactivité (par défaut).

30 min

Economiseur d'écran activé au terme de 30 min. d'inactivité.

15 min

Economiseur d'écran activé au terme de 15 min. d'inactivité.

OFF

Economiseur d'écran désactivé.

My Call

Affichage, à la mise en marche, d'un message d'accueil (indicatif d'appel, etc.) programmé par l'opérateur.

Le message doit comporter 10 caractères au maximum (lettres majuscules, chiffres, certains symboles (- / ·) et espaces)

- ① Appuyer sur [EXIT/SET] autant de fois que nécessaire pour fermer un éventuel écran multifonctions.
- ② Appuyer sur [EXIT/SET] pendant 1 sec., puis brièvement sur [(F-2)DISP] pour ouvrir la fenêtre de paramétrage de l'affichage.
- ③ Appuyer sur [(F-2)▼] plusieurs fois pour sélectionner la rubrique 'My Call'.

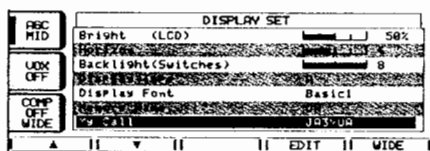

- ④ Appuyer sur [(F-4)EDIT] pour activer la fonction de modification du message d'accueil.
 - L'écran affiche un curseur clignotant.

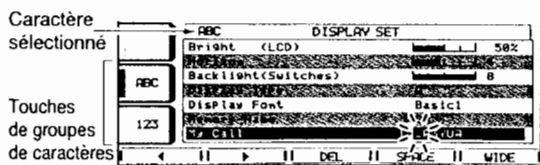

- ⑤ Sélectionner chaque caractère en tournant le verrier principal ou en appuyant sur les touches de bandes pour saisir les chiffres.
 - Appuyer sur [ABC] pour sélectionner la saisie en caractères majuscules.
 - Appuyer respectivement sur [123] et [etc] pour activer les chiffres ou les symboles.
 - Appuyer sur [(F-1)◀] ou [(F-2)▶] pour déplacer le curseur.
 - Appuyer sur [(F-3)DEL] pour effacer le caractère sélectionné.
 - Appuyer sur [(F-4)SPACE] pour insérer une espace.
- ⑥ Appuyer sur [EXIT/SET] pour valider la saisie et enregistrer le nom.
 - Le curseur disparaît.
- ⑦ Appuyer sur [EXIT/SET] pour quitter le mode paramétrage d'écran.

• Exemple d'écran d'accueil



■ Paramétrage de filtre DSP

En modes SSB et CW, l'opérateur peut sélectionner la forme de filtre DSP correspondant à son style d'utilisation et de manipulation.

- ① Appuyer sur [EXIT/SET] autant de fois que nécessaire pour fermer un éventuel écran multifonctions.
- ② Appuyer sur [EXIT/SET] pendant 1 seconde pour ouvrir le menu de paramétrage.
- ③ Appuyer sur [(F-3)DSP] pour ouvrir le menu de paramétrage de filtre DSP.
- ④ Appuyer sur la touche [(F-2)SSB-FIL] ou [(F-4)CW-FIL] pour sélectionner respectivement, pour les modes SSB ou CW, la forme de filtre DSP arrondie ou aiguë.
- ⑤ Appuyer deux fois sur la touche [EXIT/SET] pour fermer le menu de paramétrage de filtre DSP.

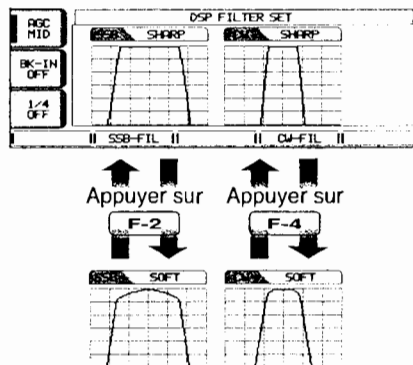

■ Paramétrages divers

Calibration Marker

Fonction utilisée pour le contrôle d'une fréquence simple sur l'émetteur-récepteur.

Voir p. 109 les détails de la procédure d'étalonnage.

/// Désactiver le marqueur d'étalonnage après avoir contrôlé la fréquence de l'émetteur-récepteur.

ON	OFF
Marqueur d'étalonnage activé	Marqueur d'étalonnage désactivé (par défaut)

BEEP (Confirmation)

Un bip retentit à chaque pression sur une touche. Cette fonction peut être désactivée pour un fonctionnement silencieux.

Volume réglable via le mode réglage de volume. (p. 96)

ON	OFF
Bip de confirmation activé (par défaut)	Bip de confirmation désactivé

BEEP (Band Edge)

L'appareil émet un bip à chaque fois qu'une fréquence de trafic entre ou sort d'une bande amateur. Fonction indépendante du réglage des bips de confirmation (ci-dessus).

Volume réglable via le mode réglage de volume. (p. 96)

ON	OFF
Bip de limite de bande activé (par défaut)	Bip de limite de bande désactivé

RF/SQL Control

La commande [RF/SQL] peut être paramétrée comme commande RF ou de silencieux (par défaut) ou de silencieux uniquement (le gain RF réglé au maximum), elle peut enfin être réglée sur "Auto" (gain RF en SSB, CW et RTTY, silencieux en AM et FM)

Voir détails p. 2 et 30.

RF+SQL	[RF/SQL] règle le gain RF et le silencieux. (par défaut)
SQL	[RF/SQL] règle le silencieux
AUTO	[RF/SQL] règle le gain RF en SSB, CW et RTTY et le silencieux en AM et FM

■ Mode paramétrages divers (suite)

Quick Dualwatch

Quand cette fonction est activée, appuyer sur [DUAL-WATCH] pendant 1 sec. pour régler la fréquence de l'afficheur secondaire en fonction de la fréquence de l'afficheur principal et activer la double veille.

Voir détails p. 63.

ON

Double veille rapide activée (par défaut)

OFF

Double veille rapide désactivée

Quick SPLIT

Quand cette fonction est activée, appuyer sur [SPLIT] pendant 1 sec. pour régler la fréquence de l'afficheur secondaire en fonction de la fréquence de l'afficheur principal et activer le mode semi-duplex rapide.

Voir détails p. 72.

ON

Semi-duplex rapide activé (par défaut)

OFF

Semi-duplex rapide désactivé

FM SPLIT Offset(HF)

Réglage du décalage (différence entre la fréquence de réception et la fréquence d'émission) pour le mode semi-duplex rapide. Cependant, ce réglage n'est utilisable que pour les bandes HF en mode FM et permet la saisie du décalage de fréquence du relais pour une bande HF.

Le décalage de fréquence est réglable de -4MHz à +4MHz par pas de 1 Hz.

-0.100MHz

Décalage - 0,1 MHz (par défaut)

-4.000MHz

Décalage - 4. MHz

12

FM SPLIT Offset(50M)

Réglage du décalage (différence entre la fréquence de réception et la fréquence d'émission) pour le mode semi-duplex rapide. Cependant ce réglage n'est utilisable que pour la bande 50 MHz en mode FM et permet la saisie du décalage de fréquence du relais pour la bande 50 MHz.

Le décalage de fréquence est réglable de -4MHz à +4MHz par pas de 1 Hz.

-0.500MHz

Décalage - 0,5 MHz (par défaut)

+4.000MHz

Décalage + 4 MHz

SPLIT LOCK

L'activation de cette fonction permet l'utilisation du vernier principal pour le réglage de la fréquence d'émission, même quand le verrouillage du vernier est activé, à condition d'appuyer simultanément sur [XFC].

Voir p. 71 les détails de la fonction semi-duplex.

ON

Verrouillage semi-duplex activé

OFF

Verrouillage semi-duplex désactivé (par défaut)

■ Mode paramétrages divers (suite)

Tuner (Auto Start)	ON	OFF
Le coupleur d'antenne interne s'active automatiquement quand le ROS est compris entre 1,5 et 3:1.	Coupleur d'antenne automatique activé	Coupleur d'antenne automatique désactivé (par défaut)
Quand la fonction Tuner (auto start) est désactivée, le coupleur est inactif même quand le ROS est faible (1,5 à 3:1). Quand la fonction est activée; l'accord automatique s'opère même quand le coupleur est éteint.		

Tuner (PTT Start)	ON	OFF
Mise en marche automatique du coupleur d'antenne interne à la première pression sur la touche [PTT] après un changement de fréquence supérieur à 1 % de la valeur de la fréquence précédemment utilisée.	Démarrage automatique via la touche PTT, activé	Démarrage automatique via la touche PTT, désactivé (par défaut)

[ANT] Switch	Auto	Manual	OFF
La sélection du connecteur d'antenne est réglable sur automatique, manuelle ou pas de sélection (quand une seule antenne est raccordée).	Le commutateur d'antenne est activé et la sélection est automatiquement enregistrée en mémoire (par défaut).		
En mode "Auto", le commutateur d'antenne est activé et la mémoire de bande enregistre l'antenne sélectionnée. Voir détails p. 88.	Le commutateur d'antenne est activé.		
En mode "Manual", le commutateur d'antenne est activé et l'antenne est sélectionnée manuellement.	Le commutateur d'antenne est désactivé et le connecteur [ANT1] est sélectionné en permanence.		
En mode "OFF", le commutateur d'antenne est désactivé et ne fonctionne pas. Dans ce cas le connecteur [ANT1] est sélectionné en permanence.			

RTTY Mark Frequency	2125	1275
Sélection de la fréquence marque en mode RTTY, entre 1275, 1615 et 2125 Hz.	Fréquence marque RTTY : 2125 Hz (par défaut)	Fréquence marque RTTY : 1275 Hz

RTTY Shift Width	170	425
Réglage de la largeur du décalage en mode RTTY sur une des 3 valeurs suivantes : 170, 200 et 425 Hz.	Décalage de fréquence : 170 Hz (par défaut)	Décalage de fréquence : 425 Hz

RTTY Keying Polarity	Normal	Reverse
Sélection de la polarité du manipulateur pour le RTTY entre polarité normale et polarité inverse. Quand la polarité inverse est activée le rapport Marque/Space est inversé.	Polarité normale (par défaut)	Polarité inverse
Normal : Manipulateur ouvert/fermé : Marque/Space		
Inverse : Manipulateur ouvert/fermé : Space/Marque		

■ Mode paramétrages divers (suite)

SPEECH Language

Sélection de la langue utilisée par le synthétiseur vocal UT-102 en option quand ce périphérique en option est installé dans l'émetteur-récepteur. Les langues disponibles sont l'anglais et le japonais

Voir p. 105 pour l'installation du Synthétiseur vocal.

English

Annonces en anglais
(par défaut)

Japanese

Annonces en japonais

SPEECH Speed

Sélection entre rapide et lent, de la vitesse de parole en sortie du Synthétiseur vocal UT-102 quand ce périphérique en option est installé dans l'émetteur-récepteur.

Voir p. 105 pour l'installation du Synthétiseur vocal.

HIGH

Annonce rapide
(par défaut)

LOW

Annonce lente

SPEECH S-Level

Quand un synthétiseur vocal UT-102 en option est installé dans l'appareil, il annonce la fréquence, le mode d'émission et le niveau du signal.

Quand cette rubrique est réglée sur "OFF" le niveau du signal n'est pas annoncé.

Voir p. 105 pour l'installation du Synthétiseur vocal.

ON

Annonce du niveau de
signal
(par défaut)

OFF

Pas d'annonce du niveau
de signal

Memopad Numbers

Sélection entre 5 et 10 du nombre de blocs-notes disponibles.

5

5 bloc-notes
(par défaut)

10

10 blocs-notes

■ Mode paramétrages divers (suite)

MAIN DIAL Auto TS

Réglage de la variation automatique de vitesse du pas de syntonisation en fonction de la vitesse de rotation du vernier d'accord.

2 réglages de variation de vitesse sont disponibles : HIGH (le plus rapide) et LOW (plus rapide).

HIGH	Pas automatique activé. A vitesse de rotation élevée, le pas d'accord est au réglage le plus rapide (par défaut).
LOW	Pas automatique activé. Accélération du pas d'accord avec l'accélération de la rotation du vernier.
OFF	Pas automatique désactivé

MIC UP/Down Speed

Réglage de la vitesse de balayage des fréquences à l'aide des touches [UP/DN] du microphone. Deux vitesses sont disponibles : lente et rapide.

HIGH	Vitesse rapide : 50 pas de syntonisation/seconde (par défaut).	LOW	Vitesse lente : 25 pas de syntonisation/seconde.
------	--	-----	--

Quick RIT/ΔTX Clear

Sélection de la procédure d'activation de la touche [CLEAR] pour émettre l'instruction de libération de la fréquence RIT/ΔTX.

ON	Libère la fréquence RIT/ΔTX par pression brève sur [CLEAR].	OFF	Libère la fréquence RIT/ΔTX par pression prolongée de 1 seconde sur [CLEAR]. (par défaut).
----	---	-----	--

SSB/CW Synchronous Tuning

Activation ou désactivation de la fonction de décalage de la fréquence affichée.

Quand la fonction est activée, il est possible de continuer à recevoir un signal même en cas de changement de mode opératoire entre SSB et CW.

/// Le décalage de fréquence peut varier en fonction du réglage de la tonalité CW.

ON	La fréquence affichée est décalée lors des changements de mode opératoire entre SSB et CW.	OFF	La fréquence affichée n'est pas décalée. (par défaut)
----	--	-----	---

CW Normal Side

En mode CW, sélection du côté de la porteuse utilisé, entre LSB et USB.

LSB	Le côté de la porteuse utilisé est LSB (par défaut).	USB	Le côté de la porteuse utilisé est USB.
-----	--	-----	---

■ Mode paramétrages divers (suite)

External Keypad

Activation de la capacité de raccordement et d'utilisation d'un clavier extérieur.

Pour information

Le schéma ci-dessous représente le circuit d'un clavier externe et son raccordement sur les broches 3 et 7 du connecteur [MIC] (p. 18).

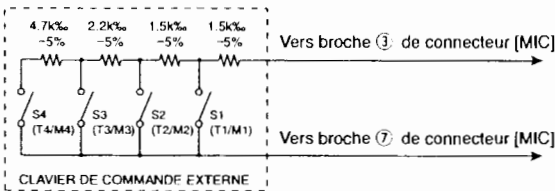

Auto Une pression sur une des touches du clavier externe émet le contenu du canal de mémoire vocale correspondant pendant un appel en phonie (en mode SSB, AM ou FM), ou de la mémoire manipulateur en mode CW.

VOICE PLAY(TX) Une pression sur une des touches du clavier externe émet le contenu du canal de mémoire vocale pendant un appel en phonie.

KEYER SEND Une pression sur une des touches du clavier externe émet le contenu de la mémoire manipulateur en mode CW.

OFF Clavier externe désactivé (par défaut).

CI-V Baud Rate

Réglage de la vitesse de transfert de données sur 300, 1200, 4800, 9600 ou 19200 bauds ou sur "Auto". Quand le réglage "Auto" est activé, la vitesse de transfert est automatiquement réglée en fonction du contrôleur connecté ou du contrôleur distant.

Auto 19200
Vitesse de transfert auto 19200 bps
(par défaut)

12

CI-V Address

Pour permettre la différenciation entre les différents appareils, chaque émetteur-récepteur CI-V est doté de sa propre adresse Icom en code hexadécimal. L'adresse de l'IC-756PROIII est 6Eh.

Quand deux ou plusieurs IC-756PROIII sont connectés à un Convertisseur de Niveau CI-V en option, il faut attribuer une adresse spécifique à chaque IC-756PROIII dans la gamme entre 01h et 7Fh, à l'aide du vernier principal.

6Eh 7Fh
Adresse de 6Eh Adresse de 7Fh
(par défaut)

CI-V Transceive

Transfert dans les deux sens des réglages effectués individuellement sur les appareils, quand d'autres émetteurs-récepteurs ou récepteurs HF Icom sont connectés à l'IC-756PROIII.

Sur "ON", les changements de fréquences de trafic, de modes opératoires, etc., effectués sur l'IC-756PROIII sont automatiquement appliqués aux émetteurs-récepteurs (ou récepteurs) connectés et vice-versa.

ON OFF
Transfert de réglages activé Transfert désactivé
(par défaut)

CI-V with IC-731

Quand l'IC-756PROIII est connecté à un IC-735 pour des opérations de transfert, il faut passer la longueur des données de fréquence à 4 bits.

• Le réglage de ce paramètre doit être sur "ON" uniquement lorsque l'émetteur-récepteur est utilisé avec un IC-735.

ON OFF
Données de fréquence : 4 bits. Données de fréquence : 5 bits (par défaut)

13 INSTALLATION D'OPTIONS

■ Ouverture du boîtier de l'émetteur récepteur

Pour installer un accessoire optionnel ou pour procéder aux réglages de composants internes, appliquer scrupuleusement la procédure décrite ci-après s'il faut ouvrir le boîtier de l'IC-756PROIII.

ATTENTION : Pour éviter tout risque de choc électrique et/ou de détérioration de l'appareil, **DECONNECTER** impérativement le câble d'alimentation CC avant d'effectuer une quelconque intervention sur l'émetteur-récepteur.

- ① Oter les deux vis de fixation de la poignée de transport sur le côté gauche de l'appareil comme illustré ci-dessous.

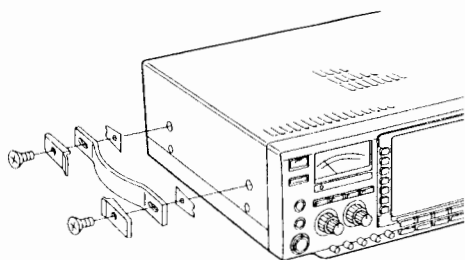

- ② Oter les 7 vis sur la face supérieure ainsi que les 4 vis latérales, puis soulever la moitié supérieure du boîtier de l'émetteur-récepteur.
- ③ Retourner l'émetteur-récepteur.
- ④ Oter les 6 vis de fixation du demi-boîtier inférieur et déposer celui-ci.

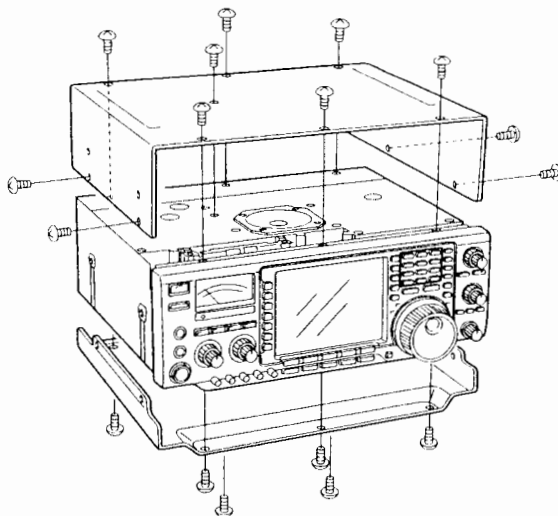

■ SYNTHÉTISEUR VOCAL UT-102

Le synthétiseur vocal annonce les fréquences et les modes de trafic, etc. (ou encore le niveau de S-mètre le—p. 102) sous forme de message vocal électronique synthétisé en anglais (ou en japonais).

➔ Appuyer sur [LOCK/SPEECH] pendant 1 sec. pour activer l'annonce vocale des fréquences, etc.

- ① Déposer les capots supérieur et inférieur comme indiqué ci-dessus.
- ② Oter la pellicule de protection de la face inférieure adhésive de l'UT-102.
- ③ Raccorder l'UT-102 au connecteur J3502 de la carte mère comme illustré dans le schéma ci-contre.
- ④ Régler éventuellement le potentiomètre SPCH pour ajuster le niveau sonore du synthétiseur vocal. Consulter la vue interne de l'appareil en page 106 pour l'emplacement du potentiomètre.
- ⑤ Remonter les deux demi-boîtiers à leur position d'origine.

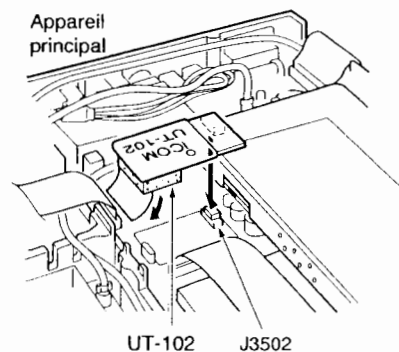

• Vue de dessus

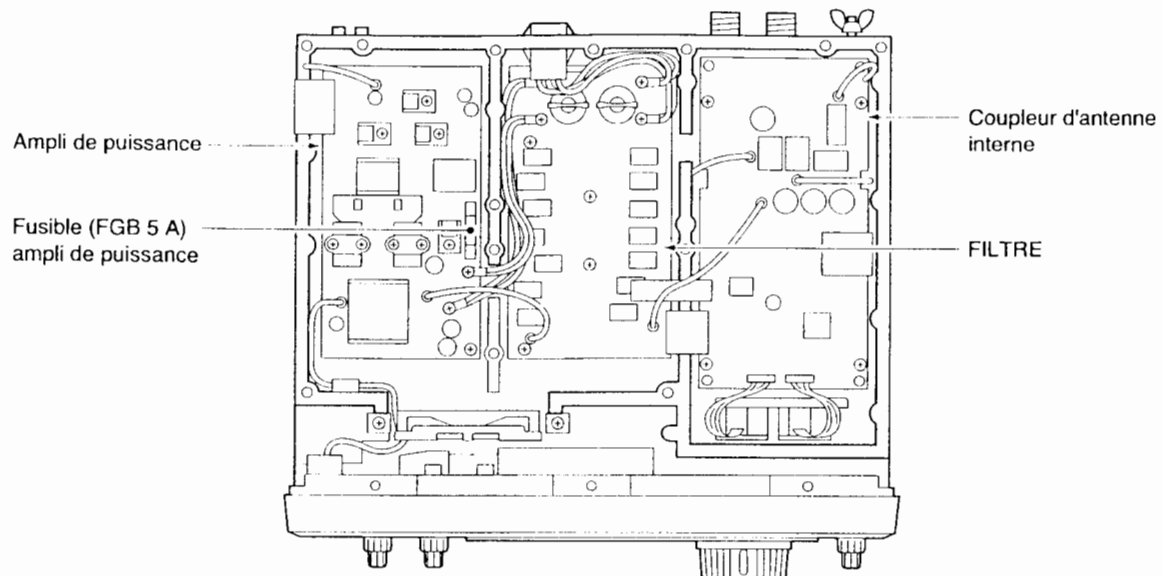

• Vue de dessous

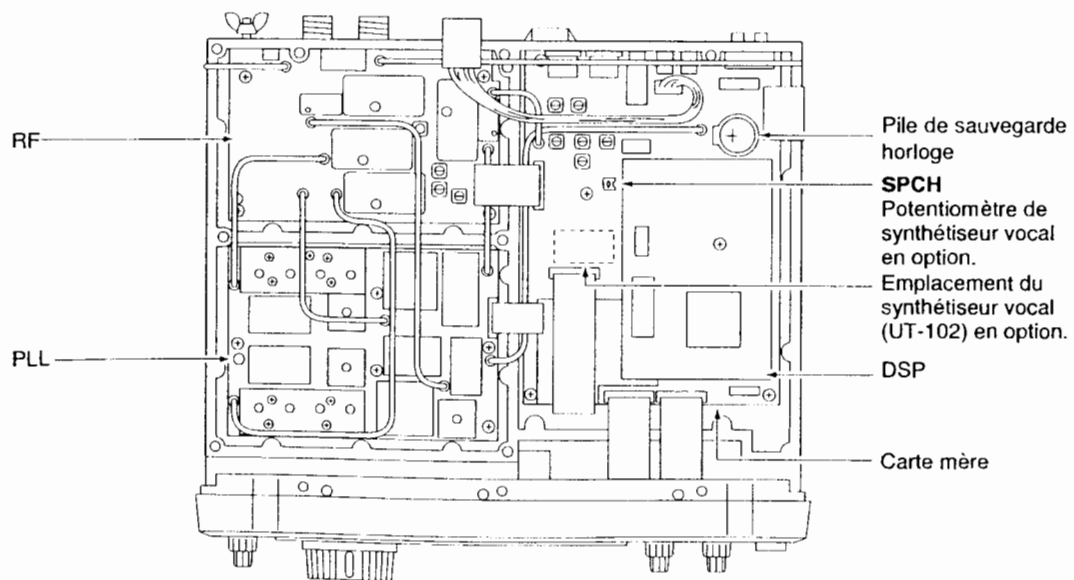

13

14

■ Recherche de panne

Le tableau ci-dessous est destiné à vous aider à corriger d'éventuels problèmes non liés à un dysfonctionnement quelconque de l'appareil.

Si vous ne réussissez pas à déterminer la cause d'un problème ou à le résoudre à l'aide de ce tableau, contactez le service technique agréé Icom le plus proche.

	PROBLEME	CAUSE POSSIBLE	SOLUTION	REF.
ALIMENTATION	Pas de mise sous tension après une pression sur la touche [POWER].	<ul style="list-style-type: none"> Le câble d'alimentation est mal raccordé. Le fusible a sauté. 	<ul style="list-style-type: none"> Raccorder le câble d'alimentation correctement. Déterminer la cause, puis remplacer le fusible. (les fusibles sont posés sur le câble d'alimentation et sur l'ampli de puissance interne). 	p. 16 p. 108
	Le haut-parleur n'émet aucun son.	<ul style="list-style-type: none"> Le volume sonore est réglé trop bas. Le silencieux est fermé. L'émetteur-récepteur est en mode émission. 	<ul style="list-style-type: none"> Tourner la commande [AF] vers la droite pour augmenter le volume. Tourner la commande [RF/SQL] à la position 10 h pour ouvrir le squelch. Appuyer sur [TRANSMIT] pour recevoir ou contrôler la ligne d'émission d'un appareil externe. 	p. 1 p. 2 p. 1
	La sensibilité est trop faible, et seuls les signaux les plus forts sont audibles.	<ul style="list-style-type: none"> L'antenne est mal connectée. L'antenne sélectionnée est celle d'une autre bande. L'antenne est mal accordée. L'atténuateur est activé. 	<ul style="list-style-type: none"> Connecter l'antenne correctement. Sélectionner l'antenne appropriée à la fréquence de trafic. Appuyer sur la touche [TUNER] pendant 1 sec. pour accorder l'antenne manuellement. Sélectionner "ATT OFF" avec la touche [ATT]. 	— p. 3, 88 p. 89 p. 3
RECEPTION	Le signal audio reçu n'est pas clair ou est distordu.	<ul style="list-style-type: none"> Mode opératoire mal sélectionné Fonction PBT activée Le supresseur de bruit est activé pendant la réception d'un signal fort Le préampli est activé Le réducteur de bruit est activé et la commande [NR] est tournée trop à droite. 	<ul style="list-style-type: none"> Rectifier la sélection du mode opératoire. Appuyer sur [PBT CLR] pendant 1 sec. Pour réinitialiser la fonction. Désactiver le supresseur de bruit avec la touche [NB]. Appuyer 1 ou 2 fois sur [PREAMP] pour l'éteindre Régler la commande [NR] pour obtenir une lisibilité maximale 	p. 29 p. 60 p. 64 p. 3 p. 65
	La touche [ANT] ne fonctionne pas	<ul style="list-style-type: none"> Le commutateur d'antenne n'a pas été activé 	<ul style="list-style-type: none"> Régler le commutateur d'antenne sur "Manual" ou "Auto" 	p. 88
	Emission impossible	<ul style="list-style-type: none"> La fréquence de trafic n'est pas réglée sur une bande amateur. 	<ul style="list-style-type: none"> Régler la fréquence sur une bande amateur. 	p. 25
EMISSION	La puissance d'émission est trop faible	<ul style="list-style-type: none"> [RF POWER] est tourné trop à gauche. [MIC GAIN] est tourné trop à gauche. L'antenne d'une autre bande est sélectionnée. L'antenne est mal accordée. 	<ul style="list-style-type: none"> Tourner la commande [RF POWER] à droite Régler [MIC GAIN] correctement. Sélectionner l'antenne appropriée à la fréquence de trafic. Appuyer sur la touche [TUNER] pendant 1 sec pour accorder l'antenne manuellement. 	p. 2 p. 1 p. 3 p. 89
	Pas de contact possible avec une autre station	<ul style="list-style-type: none"> La fonction RIT ou ΔTX est activée. Le semi-duplex et/ou la double veille sont activés. 	<ul style="list-style-type: none"> Appuyer sur la touche [RIT] ou [ΔTX] pour désactiver la fonction. Appuyer sur la touche [SPLIT] et/ou [DUAL-WATCH] pour désactiver la (les) fonction(s). 	p. 6 p. 8, 63 et 71
	Le signal émis n'est pas clair ou est distordu.	<ul style="list-style-type: none"> [MIC GAIN] est tourné trop à droite. 	<ul style="list-style-type: none"> Régler [MIC GAIN] correctement. Appuyer sur [COMP] pour désactiver la fonction 	p. 1 p. 68
BALAYAGE	Le relais est inaccessible.	<ul style="list-style-type: none"> Semi-duplex non activé. La fréquence subaudible programmée est erronée. 	<ul style="list-style-type: none"> Appuyer sur la touche [SPLIT] pour activer la fonction. Réinitialiser la fréquence via le menu de paramétrage. 	p. 8 p. 52
	Le balayage programmé ne s'arrête pas	<ul style="list-style-type: none"> Le silencieux est ouvert La commande [RF/SQL] est assignée au réglage de gain RF et le silencieux est ouvert. 	<ul style="list-style-type: none"> Régler le seuil avec la commande [RF/SQL]. Réassigner la commande [RF/SQL] et régler le seuil de silencieux 	p. 2 p. 2, 30 et 99
	Le balayage programmé ne démarre pas.	<ul style="list-style-type: none"> Les canaux mémoire de balayage P1 et P2 ont été programmés sur la même fréquence. 	<ul style="list-style-type: none"> Programmer P1 et P2 sur deux fréquences différentes. 	p. 79
	Le balayage mémoire ne démarre pas	<ul style="list-style-type: none"> Pas plus de 2 canaux mémoire de balayage ne sont programmés. 	<ul style="list-style-type: none"> Programmer plus de 2 canaux mémoire de balayage. 	p. 79
	Le balayage mémoire sélectif ne démarre pas.	<ul style="list-style-type: none"> Pas plus de 2 canaux mémoire de balayage ne sont désignés comme sélectionnés. 	<ul style="list-style-type: none"> Désigner plus de 2 canaux mémoires 	p. 78, 86

	PROBLEME	CAUSE POSSIBLE	SOLUTION	REF.
ECRAN	La fréquence affichée ne varie pas correctement.	Le verrouillage de vernier est activé.	• Appuyer sur [LOCK/SPEECH] pour désactiver la fonction.	p. 65
		Une fenêtre de paramétrage est activée.	• Appuyer plusieurs fois sur [EXIT/SET] pour fermer la fenêtre de paramétrage	p. 10, 94
		Le microprocesseur interne a mal fonctionné.	• Réinitialiser le microprocesseur	p. 21

■ Remplacement d'un fusible

Si un fusible saute, ou si l'émetteur-récepteur cesse de fonctionner, TENTER de déterminer la cause de la panne puis remplacer le fusible usagé en veillant à respecter le calibre d'origine.

ATTENTION: TOUJOURS DECONNECTER le câble d'alimentation CC de l'appareil avant de changer le fusible.

Deux types de fusibles protègent l'IC-756PROIII :

- Fusible du câble d'alimentation CC :FGB 30 A
- Fusible interne :FGB 5 A

REPLACEMENT DU FUSIBLE DE CÂBLE D'ALIMENTATION CC

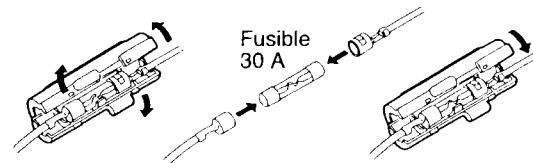

REPLACEMENT DU FUSIBLE INTERNE

La tension d'alimentation 13,8 V CC délivrée par le câble d'alimentation est transformée en 5 V ou 8 V et appliquée à tous les composants de l'IC-756PROIII sauf l'amplificateur de puissance qui est protégé par le fusible interne monté directement sur l'amplificateur de puissance.

- ① Déposez le capot supérieur (voir p. 105).
- ② Oter les 11 vis de fixation de la plaque de blindage de l'amplificateur de puissance et la déposer.

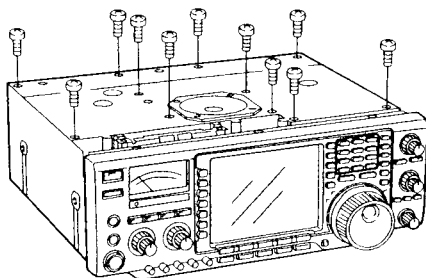

- ③ Remplacer le fusible interne comme indiqué ci-dessous.
- ④ Reposer la plaque de blindage et le capot supérieur.

Fusible interne (FGB 5 A)

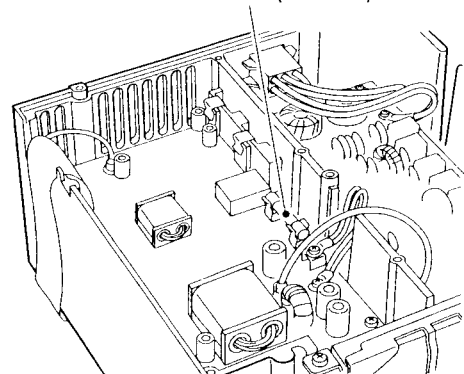

15

■ Remplacement de la pile de l'horloge interne

L'heure de l'horloge interne et les réglages des fonctions chronomètres sont sauvegardés par une pile au lithium (CR2032) interne dont la durée de vie est d'environ 2 ans.

Quand la pile est usée, l'émetteur-récepteur émet et reçoit normalement mais l'heure courante n'est plus sauvegardée à l'extinction de l'appareil.

Voir p. 106 l'emplacement de la pile.

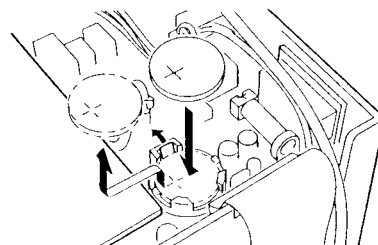

■ Réglage du frein de vernier principal

La dureté du vernier d'accord est réglable selon les préférences de l'opérateur.

La vis de réglage du frein est située sur le côté droit du vernier d'accord comme le montre l'illustration ci-contre.

Tout en tournant le vernier continuellement et régulièrement dans une direction donnée, tourner respectivement la vis de réglage de dureté vers la gauche ou vers la droite pour diminuer ou augmenter la dureté, jusqu'à obtention du réglage voulu.

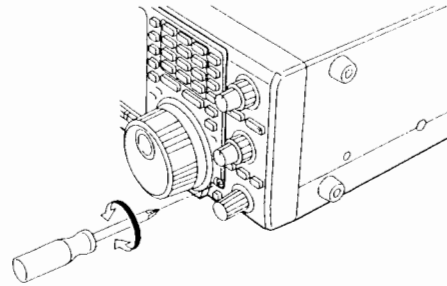

■ Etalonnage de fréquence (approximatif)

Pour étalonner l'indicateur de fréquence de l'émetteur-récepteur il faut utiliser un fréquencemètre extrêmement précis. Vous pouvez cependant effectuer un contrôle approximatif en recevant la station WWV ou un autre signal de fréquence standard.

ATTENTION : L'émetteur-récepteur a été minutieusement réglé et contrôlé en usine avant expédition. Il est donc inutile, sauf cas particulier, d'étalonner l'affichage des fréquences.

- ① Appuyer sur [SSB] pour sélectionner le mode USB.
- ② Appuyer sur [PBT CLR] pendant 1 sec. pour annuler les réglages de PBT et vérifier que la fonction RIT/ΔTX n'est pas activée.
- ③ Régler la fréquence sur la fréquence standard moins 1 kHz.
 - En recevant WWV (10.000.00 MHz) comme fréquence standard, régler la fréquence affichée sur 9.999.00 MHz.
 - D'autres fréquences standard sont également utilisables.

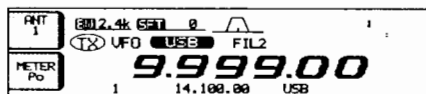

- ④ Appuyer sur [EXIT/SET] autant de fois que nécessaire pour fermer un éventuel écran multifonctions.
- ⑤ Appuyer sur [EXIT/SET] pendant 1 sec. pour sélectionner l'écran de mode paramétrage.
- ⑥ Appuyer sur [(F-5)OTHERS] pour accéder au mode paramètres divers (autres).

- ⑦ Appuyer sur [(F-1)▲] autant de fois que nécessaire pour sélectionner la rubrique "Calibration marker".
- ⑧ Tourner le vernier principal vers la droite pour activer le marqueur d'étalonnage.
 - Un effet local peut alors être audible.

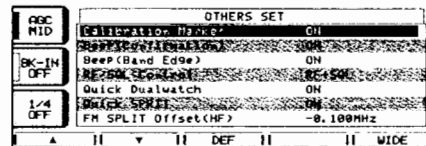

- ⑨ Régler le potentiomètre d'étalonnage sur le côté droit du boîtier de l'émetteur-récepteur comme illustré ci-dessous pour obtenir un battement nul par rapport au signal standard reçu.
 - Un battement nul signifie que les deux signaux sont exactement à la même fréquence, ce qui se traduit par l'émission d'une tonalité unique.

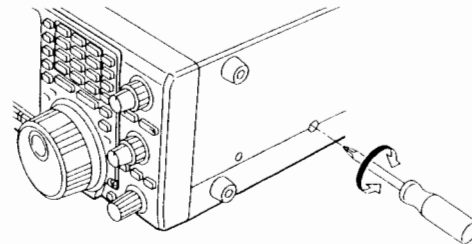

- ⑩ Tourner le vernier principal vers la gauche pour désactiver le marqueur d'étalonnage.
- ⑪ Appuyer deux fois sur [EXIT/SET] pour quitter le mode paramétrage.

■ Prise de télécommande (CI-V)

• Exemple de connexion CI-V

L'émetteur-récepteur IC-756PROIII peut être connecté à un micro ordinateur équipé d'un port RS-232C par l'intermédiaire d'un Convertisseur de niveau CI-V CT-17. L'Interface de Communication Icom-V (Cf. Fonctions de l'émetteur-récepteur indiquées plus bas).

Jusqu'à quatre interfaces CI-V ou émetteurs-récepteurs peuvent être raccordés à un PC équipé d'un port RS-232C. Voir p. 104 le paramétrage de l'interface CI-V

• Format de données

Le système CI-V accepte les formats de données ci-dessous, qui varient avec les numéros de commandes. Certaines commandes comprennent un champ de données ou une commande secondaire.

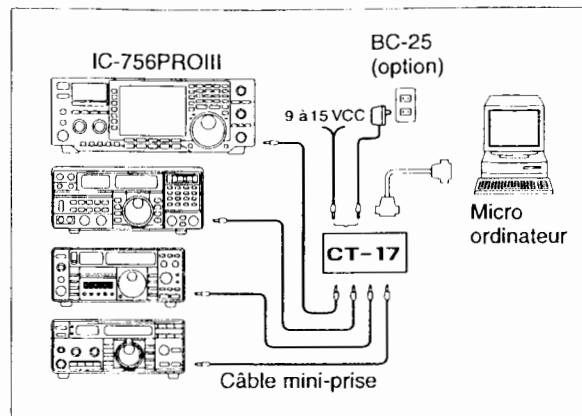

Du contrôleur (PC) vers l'IC-756PROIII

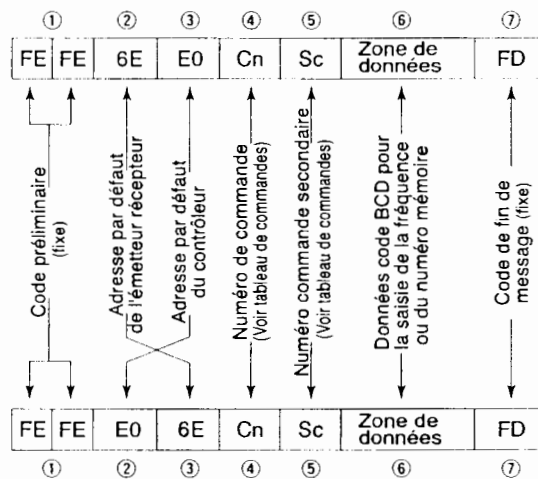

De l'IC-756PROIII vers le contrôleur

Message OK vers le contrôleur

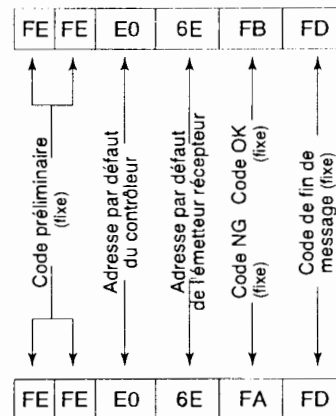

Message NG vers le contrôleur

•Tableau de commandes

Commande	Cde second.	Description
00	—	Emission données de fréquence
01	Equivalent à commande 06	Emission des données de mode
02	—	Lecture des limites de bande
03	—	Lecture de la fréquence de trafic
04	—	Lecture du mode opératoire
05	—	Réglage des données de fréquence
06	00 01 02 03 04 05 07 08	Réglage LSB Réglage USB Réglage AM Réglage CW Réglage RTTY Réglage FM Réglage CW-R Réglage RTTY-R
07	— B0 B1 C0 C1 D0 D1	Sélection du mode VFO Commutation des fréq. affichées Egalisation fréquences affichées Désactivation double veille Activation double veille Sélection afficheur principal Sélection afficheur secondaire
08	— 0001-0101**	Selection mode mémoire Selection canal mémoire **P1 = 0100, P2 = 010
09	—	Ecriture en mémoire
0A	—	Mémoire vers VFO
0B	—	Effacement mémoire
0E	00 01 02 03 12 13 22 23	Arrêt du balayage Début balayage programmé ou mémoire Début balayage programmé Début balayage ΔF Début balayage fin programmé Début balayage fin ΔF Début balayage mémoire Sélect. début balayage mémoire
0E	A1-A7 B0 B1 D0 D3	Réglage largeur du balayage ΔF (A1 = ±5 kHz, A2 = ±10 kHz, A3 = ±20 kHz, A4 = ±50 kHz, A5 = ±100 kHz, A6 = ±500 kHz, A7 = ±1 MHz) Réglage canal comme non sélectionné Réglage comme canal sélectionné Désactivation reprise de balayage Activation reprise de balayage
0F	00 01	Désactivation semi-duplex Activation semi-duplex
10	00 01 02 03 04 05 06 07 08	10 Hz (1 Hz) 100 Hz 1 kHz 5 kHz 9 kHz 10 kHz 12.5 kHz 20 kHz 25 kHz
11	00 06 12 18	Atténuateur OFF Atténuateur ON (6 dB) Atténuateur ON (12 dB) Atténuateur ON (18 dB)

Commande	Cde second.	Description
12	00	Réglage/affichage sélection antenne (00 = ANT1 01 = ANT2 : Ajouter respectivement 0 ou 1 pour activer ou désactiver [RX ANT].)
13	00 01	Annonce synthétiseur vocal (00 = ttes données; 01 = fréq. & niveau)
	02	S-mètre ; 02 = mode de réception
14	01 + Niveau de données 02 + Niveau de données 03 + Niveau de données 06 + Niveau de données 07 + Niveau de données 08 + Niveau de données 09 + Niveau de données 0A + Niveau de données 0B + Niveau de données 0C + Niveau de données 0D + Niveau de données 0E + Niveau de données 0F + Niveau de données 10 + Niveau de données 12 + niveau de données 15 + Niveau de données 16 + Niveau de données 17 + Niveau de données 18 + Niveau de données 19 + Niveau de données	Réglage de niveau [AF] (0 = max. CCW à 255 = max. CW) Réglage de niveau [RF] (0 = max. CCW à 255 = 11 heures) Réglage de niveau [SQL] (0 = 1 1 heures à 255 = max. CW) Réglage de niveau [NR] (0 = min. à 255 = max.) Réglage interne [TWIN PBT] ou réglage du décalage FI (0 = max. CCW, 128 = centre, 255 = max. CW) Réglage externe [TWIN PBT] (0 = max. CCW, 128 = centre, 255 = max. CW) Réglage [CW PITCH] (0 = faible à 255 = fort) Réglage [RF POWER] (0 = mini. à 255 = max.) Réglage [MIC GAIN] (0 = mini. à 255 = max.) Réglage [KEY SPEED] (0 = slow to 255 = fast) Réglage [NOTCH] (0 = basse fréq. à 255 = haute fréquence) Réglage [COMP] (0 = minimum à 255 = max.) Réglage [BK-IN DELAY] (0 = court à 255 = long) Réglage de niveau [BAL] (0 = max. CCW, 128 = centre, 255 = max. CW) Réglage niveau [NB] I (0 = mini. à 255 = max.) Réglage gain moniteur (0 = 0% à 255 = 100%) Réglage gain VOX (0 = 0% to 255 = 100%) Réglage gain Anti-VOX (0 = 0% to 255 = 100%) Réglage contraste LCD (0 = 0% to 255 = 100%) Réglage luminosité LCD (0 = 0% to 255 = 100%)
15	01 02 11 12 13 14	Affichage état du silencieux Affichage niveau S-mètre Affichage niveau mesure Po Affichage niveau ROS-mètre Affichage niveau mesure ALC Affichage niveau mesure COMP
16	02 12 22 40 41	Préampli (0 = OFF, 1 = préampli 1, 2 = préampli 2) Réglage AGC (1 = Rapide, 2 = Moyen, 3 = Lent) Suppress. bruit (0 = OFF, 1 = ON) Réducteur bruit (0 = OFF, 1 = ON) Notch auto. (0 = OFF, 1 = ON)

Commande	Cde second.	Description
	42	Tonalité de relais (0 = OFF; 1 = ON)
	43	Silencieux de tonalité (0 = OFF; 1 = ON)
	44	Compress. vocal (0 = OFF; 1 = ON)
	45	Moniteur (0 = OFF; 1 = ON)
	46	Fonction VOX (0 = OFF; 1 = ON)
	47	Break-in (0 = OFF; 1 = semi break-in; 2 = full break-in)
	48	Notch manuel (0 = OFF; 1 = ON)
	49	Filtre RTTY (0 = OFF; 1 = ON)
	4F	Filtre twin peak (0 = OFF; 1 = ON)
	50	Verrouill. vernier (0 = OFF; 1 = ON)
19	00	Affichage ID de l'émetteur/récepteur
1A	00	Emission/affichage de la mémoire (Voir détails p. 114)
	01	Emission/aff. du registre d'empilement de bande (Voir détails p. 114)
	02	Emission/affichage de la mémoire manipulateur (Voir détails p. 114)
	03	Emission/affichage de la largeur de filtre sélectionnée (0 = 50 Hz à 40/31 = 3600/2700 Hz)
	04	Emission/affichage de la constante de temps sélectionnée (0 = OFF, 1 = 0.1/0.3 sec. à 13 = 6/8.0 sec.)
	0501	Emission/aff. du niveau de tonalité (Basse) SSB (0 = min. à 10 = max.)
	0502	Emission/lecture du niveau de tonalité (Aigus) SSB (0 = min. à 10 = max.)
	0503	Emission/affichage gain MONITOR (0 = min. to 255 = max.)
	0504	Emission/affichage du gain de l'effet local CW (0 = min. à 255 = max.)
	0505	Emission/affichage de la limite de gain de l'effet local en CW (0 = min. à 255 = max.)
	0506	Emission/affichage du gain de bip (0 = min. à 255 = max.)
	0507	Emission/affichage limite de gain de bip (0 = OFF, 1 = ON)
	0508	Emission/affichage contraste LCD (0 = 0% to 255 = 100%)
	0509	Emission/aff. rétroéclairage LCD (0 = 0% à 255 = 100%)
	0510	Emission/affichage de la position horizontale de l'écran LCD (0 = 1 à 7 = 8)
	0511	Emission/affichage rétroéclairage des touches (0 = 1 à 7 = 8)
	0512	Emission/affichage du type d'écran (0 = A, 1 = B, 2 = C, 3 = D, 4 = E, 5 = F, 6 = G, 7 = H)
	0513	Emission/affichage police écran (0 = Basic1, 1 = Basic2, 2 = Pop, 3 = 7seg, 4 = Italic1, 5 = italic2, 6 = Classic)
	0514	Emission/affichage nom de mémoire (0 = OFF, 1 = ON)
	0515	Emission/affichage réglage "my call" (10 caractères: voir p. 114)
	0516	Emission/affichage heure actuelle (0000 à 2359)

Commande	Cde second.	Description
1A (suite)	0517	Emission/affichage heure de mise en marche auto (0000 à 2359)
	0518	Emission/aff. du délai d'extinction (5 = 5 min. à 120 = 120 min. par pas de 5 min.)
	0519	Emission/aff. du marqueur d'éta-lonnage (0 = OFF, 1 = ON)
	0520	Emission/affichage bips de confir-mation (0 = OFF, 1 = ON)
	0521	Emission/affichage bips de limite de bande (0 = OFF, 1 = ON)
	0522	Emission/affich. reg. comm. RF/SQL (0=Auto, 1=SQL, 2=RF+SQL)
	0523	Emission/affichage réglage double veille rapide (0 = OFF, 1 = ON)
	0524	Emission/affichage réglage semi-duplex rapide (0 = OFF, 1 = ON)
	0525	Emission/aff. décalage semi-duplex FM (HF) -4.000 à +4.000 MHz (Voir détails p. 114)
	0526	Emission/aff. décalage semi-duplex FM (50 MHz) -4.000 à +4.000 MHz (Voir détails p. 114)
	0527	Emission/affichage verrouill. semi-duplex (0 = OFF, 1 = ON)
	0528	Emission/aff. activation auto. cou-pleur antenne. (0 = OFF, 1 = ON)
	0529	Emission/affich. Réglage accord via PTT (0 = OFF, 1 = ON)
	0530	Emission/affichage selection antenne (0 = OFF, 1 = Manuelle, 2 = Auto)
	0531	Emission/affichage fréquence marque RTTY (0 = 1275 Hz, 1 = 1615 Hz, 2 = 2125 Hz)
	0532	Emission/affichage largeur de déca-lage RTTY (0 = 170 Hz, 1 = 200 Hz, 2 = 425 Hz)
	0533	Emission/aff. polarité manipulation RTTY (0 = Normal, 1 = Inverse)
	0534	Emission/affichage décodage USOS RTTY (0 = OFF, 1 = ON)
	0535	Emission/affichage code de déco-dage de nouvelle ligne RTTY (0 = CR, LF, CR + LF, 1 = CR + LF)
	0536	Emission/aff. langue messages vocaux (0 = anglais, 1 = Japonais)
	0537	Emission/affichage vitesse de pa-role (0 = lent, 1 = rapide)
	0538	Emission/lecture vocale de S-mètre (0 = OFF, 1 = ON)
	0539	Emission/affichage nombre de blocs-notes (0 = 5 cx, 1 = 10 cx)
	0540	Emission/aff. IT auto de vernier princ. (0 = OFF, 1 = Court, 2 = Long)
	0541	Emission/aff. vit. défil. par touches. up/down (0 = Lent, 1 = Rapide)
	0542	Emission/affichage réglage CI-V (0 = OFF, 1 = ON)
	0543	Emission/affichage réglage de mode CI-V 731 (0 = OFF, 1 = ON)
	0544	Emission/affichage réglage de scope TX (0 = OFF, 1 = ON)

16

•Tableau de commandes (suite)

Commande	Cde second.	Description
1A (suite)	0545	Emission/affichage crête de spectre (0 = OFF, 1 = ON)
	0546	Emission/affichage de surveillance vocale auto (0 = OFF, 1 = ON)
	0547	Emission/affic. style manipulation (0 = Normal, 1 = 190→ANO, 2 = 190→ANT, 3 = 90→NO, 4 = 90→NT)
	0548	Emission/affic. du canal de déclencheur de comptage (1 = M1, 2 = M2, 3 = M3, 4 = M4)
	0549	Emission/affichage nombre actuel (1 à 9999)
	0550	Emis./affic. tps répétition manipulateur CW (1 = 1 sec. à 60 = 60 sec.)
	0551	Emis./affic. Rapport point/trait de manipulateur CW (28 = 1:1.2.8 à 45 = 1:1.4.5)
	0552	Emission/affichage tps de montée (0 = 2 msec., 1 = 4 msec., 2 = 6 msec., 3 = 8 msec.)
	0553	Emission/lecture de la polarité de manipulateur (0 = Normal, 1 = Inverse)
	0554	Emission/lecture du type de manipulateur (0 = Pioch, 1 = Vibro, 2 = Electronique)
	0555	Emission/lecture réglage de manipulateur par touche up/down de microphone (0 = OFF, 1 = ON)
	0556	Emission/lecture de vitesse de balayage (0 = lent, 1 = rapide)
	0557	Emission/lecture de reprise de balayage (0 = OFF, 1 = ON)
	0558	Emission/lecture sensibilité de la fonction VOX (0 = 0% à 255 = 100%)
	0559	Emission/lecture sensibilité de la fonction anti VOX (0 = 0% à 255 = 100%)
	0560	Emission/lecture du délais de VOX (0=0.0 sec. to 20=2.0 sec.)
	0561	Emission/lecture de la largeur de bande de filtre RTTY (0 = 250 Hz, 1 = 300 Hz, 2 = 350 Hz, 3 = 500 Hz, 4 = 1 kHz)
	0562	Emission/lecture du filtre twin peak (0 = OFF, 1 = ON)
	0563	Emission/lecture des fonctions chronomètre (0 = OFF, 1 = ON)
	0564	Emission/lecture du type de filtre DSP (0=SSB: aigu; CW: aigu, 1=SSB: aigu; CW: arrondi, 2=SSB: arrondi CW: aigu, 3=SSB: arrondi CW: arrondi)
	0565	Emission/lecture de la fonction d'effacement de RIT/ΔTX rapide (0 = OFF, 1 = ON)
	0566	Emission/lecture de la fonction d'accord SSB/CW synchronisé (0 = OFF, 1 = ON)
	0567	Emission/lecture de réglage de côté normal de porteuse en CW (0 = LSB, 1 = USB)

Commande	Cde second.	Description	
1A (suite)	0568	Emission/lecture du type de clavier externe (0 = OFF, 1 = Manipulateur émission, 2 = Lecture vocale (Tx), 3 = Auto)	
	0569	Emission/lecture de niveau NB (0 = 0% à 255 = 100%)	
	0570	Emission/affichage la largeur de bande passante en émission SSB avec réglage WIDE (Etroit : 100/300/500 Hz, Large : 2500/2700/2900 Hz)	
	0571	Emission/affichage largeur de bande passante en émission SSB avec réglage MID (Etroit : 100/300/500 Hz, Large : 2500/2700/2900 Hz)	
	0572	Emission/affichage largeur de bande passante en émission SSB avec réglage -NAR (Etroit : 100/300/500 Hz, Large : 2500/2700/2900 Hz)	
	0573	Emission/affichage fonction clock2 (0 = OFF, 1 = ON)	
	0574	Emission/affichage offset time for clock2 (240001=-24:00, 240000=+24:00)	
	0575	Emission/affichage réglage d'économiseur d'écran (0 = OFF, 1 = 15 min, 2 = 30 min, 3 = 60 min)	
	0576	Emission/affichage USOS TX en RTTY (0 = OFF, 1 = ON)	
	06	Emission/affichage mode DONNEES (0 = OFF, 1 = ON)	
	07	Emission/affichage largeur de bande passante en émission SSB (0 = Large, 1 = Moyenne, 2 = Etroite)	
	1B	00	Réglage fréq. tonalité de relais
		01	Réglage fréq. tonalité de silencieux
	1C	00	Réglage de l'appareil en mode réception ou émission (0=Rx; 1=Tx)
01		Emission/affichage fonction coupleur d'antenne (0 = OFF, 1 = ON, 2 = Accord manuel)	

• Emission/lecture du contenu de la mémoire

Lors de l'émission ou de l'affichage du contenu de la mémoire, il faut désigner le canal mémoire en ajoutant un code supplémentaire comme suit.

- Code supplémentaire :
0000 à 0101 (0100 = P1, 0101 = P2)

• Registre d'empilement de bande (BSR)

Les combinaisons de code de bande de fréquence et de codes de registres indiquées ci-dessous, permettent d'émettre ou d'afficher le contenu d'un registre BSR.

Par exemple, le code "0703" permet de lire ou d'afficher l'enregistrement le plus ancien dans la bande des 21 MHz.

• Code des bandes de fréquences.

Code	Bande de fréquence	Gamme de fréquence (en MHz)
01	1.8	1.800000 - 1.999999
02	3.5	3.400000 - 4.099999
03	7	6.900000 - 7.499999
04	10	9.900000 - 10.499999
05	14	13.900000 - 14.499999
06	18	17.900000 - 18.499999
07	21	20.900000 - 21.499999
08	24	24.400000 - 25.099999
09	28	28.000000 - 29.999999
10	50	50.000000 - 54.000000
11	GENE	Autre que ci-dessus

• Code de registre

Code	Numéro d'enregistrement
01	1 (le plus récent)
02	2
03	3 (le plus ancien)

• Code de canal mémoire manipulateur

Les codes de canaux et de caractères ci-dessous sont utilisés pour l'émission ou l'affichage du contenu des canaux de mémoire manipulateur.

• Code de canal

Code	Numéro de canal
01	M1
02	M2
03	M3
04	M4

• Code de caractère

Caractère	Code ASCII	Description
0-9	30-39	Chiffres
A-Z	41-5A	Caractères alphabétiques
a-z	61-7A	Caractères alphabétiques
space	20	Espace entre mots
/	2F	Symbole
?	3F	Symbole
,	2C	Symbole
.	2E	Symbole
^	5E	par ex. pour envoyer.BT, saisir^4254
*	2A	Inscrit le nombre de contacts (utilisable pour 1 seul canal)

• Code de caractères pour la rubrique "my call"

Caractère	code ASCII	Description
0-9	30-39	Chiffres
A-Z	41-5A	Caractères alphabétiques
a-z	61-7A	Caractères alphabétiques
espace	20	Espace entre mots
-	2D	Symbole
.	2E	Symbole
/	2F	Symbole

• Réglage de fréquence semi-duplex FM (HF/50MHz)

La séquence de données suivante est utilisée pour émettre ou afficher le réglage de fréquence semi-duplex FM.

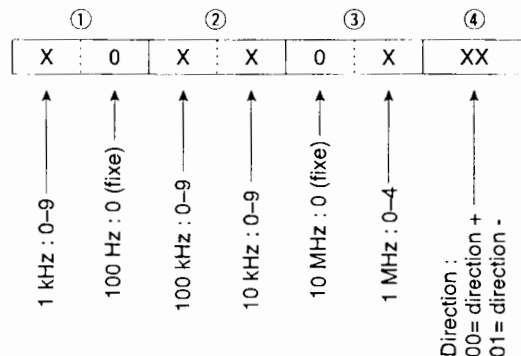

17 CARACTERISTIQUES

• Généralités

• Gamme de fréquences	:	(en MHz)
Rx	0.030–60.000** ^{1,2}	
Tx	1.800– 1.999* ² 3.500– 3.999* ²	
	5.33050* ³ , 5.34650* ³ , 5.36650* ³ ,	
	5.37150* ³ , 5.40350* ³	
	7.000– 7.300* ² 10.100–10.150* ²	
	14.000–14.350* ² 18.068–18.168* ²	
	21.000–21.450* ² 24.890–24.990* ²	
	28.000–29.700* ² 50.000–54.000* ²	

**Certaines bandes de fréquences ne sont pas garanties.

**Selon la version.

*³Version USA uniquement

• Mode	USB, LSB, CW, RTTY, AM, FM
• Nb. de canaux mémoire	101 (99 normaux, 2 extrémités de bande de balayage)
• Connecteur d'antenne	SO-239 ξ 2 et phono (RCA: 50 Ω)
• Gamme de températures	-10°C à +50°C; +14°F to +122°F
• Stabilité de fréquence	< \pm 0.5 ppm 1 min. après la mise en marche. (-10 à +50°C; +14 à +122°F)
• Résolution d'accord	1 Hz
• Alimentation	13,8 V CC \pm 15% (négatif à la masse)
• Consommation :	
Emission	Maximum 23 A
Réception	Veille 3 A (typique.)
	Max. audio 3,3 A (typique)
• Dimensions (L x H x P)	340 x 111 x 285 mm
(projections non comprises)	(13 $\frac{3}{8}$ " x 4 $\frac{3}{8}$ " x 11 $\frac{1}{32}$ "
• Poids (approximatif)	9,6 kg (21 lb 3 oz)
• Connecteur ACC 1	Connecteur DIN 8 broches
• Connecteur ACC 2	Connecteur DIN 7 broches
• Connecteur CI-V	2-conducteurs \varnothing 3,5 mm ($\frac{1}{8}$ "
• Ecran	LCD TFT couleur 5" (diagonale)

• Emetteur

• Puissance en sortie (réglage progressif) :	
SSB/CW/RTTY/FM	< 5 à 100 W
AM	< 5 à 40 W
• Système de modulation :	
SSB	Modulation PSN
AM	Modulation à faible puissance
FM	Modulation de phase
• Emissions non essentielles	50 dB (bandes HF)
	60 dB (bande 50 MHz)
• Suppression de porteuse	40 dB
• Suppression de bande latérale indésirable	55 dB
• Echelle variable Δ TX	\pm 9,999 kHz
• Connecteur microphone	Connecteur 8 broches (600 Ω)
• Connecteur ELEC-KEY	3 conducteurs \varnothing 6,35 mm ($\frac{1}{4}$ "
• Connecteur KEY	3 conducteurs \varnothing 6,35 mm ($\frac{1}{4}$ "
• Connecteur SEND	Phono (RCA)
• Connecteur ALC	Phono (RCA)

• Récepteur

• Système de réception	:	Superhétérodyne à triple conversion
• Fréquences intermédiaire :		
1 ^e	64,455 MHz	
2 ^e	455 kHz	
3 ^e	36 kHz	
• Sensibilité (typique) :		
SSB, CW, RTTY	0,16 μ V (1,80 à 29,99 MHz)* ¹	
(10 dB S/B)	0,13 μ V (50 à 54 MHz)* ²	
AM (10 dB S/B)	13 μ V (0,5 à 1,799 MHz)	
	2 μ V (1,80 à 29,99 MHz)* ¹	
	1 μ V (50 à 54 MHz)	
FM (12 dB SINAD)	0,5 μ V (28 à 29,99 MHz)* ¹	
	0,32 μ V (50 à 54 MHz)* ²	
	* ¹ Préampli 1 en marche, **Préampli 2 en marche	
• Sensibilité silencieux (Préampli éteint) :		
SSB, CW, RTTY	<5,6 μ V	
FM	<1 μ V	
• Sélectivité :		
SSB, RTTY	>2,4 kHz/-6 dB	
(BW: 2,4 kHz)	<3,6 kHz/-60 dB	
CW (Bande passante : 500 Hz)	>500 Hz/-6 dB	
	<700 Hz/-60 dB	
AM (Bande passante : 6 kHz)	>6,0 kHz/-6 dB	
	<15,0 kHz/-60 dB	
FM (Bande passante : 15 kHz)	>12,0 kHz/-6 dB	
	<20,0 kHz/-60 dB	
• Ratio de rejet de parasites et fréquence image	>70 dB	(sauf FI sur bande 50 MHz)
• Puissance AF en sortie (sous 13,8 V CC)	> 2 W à 10% de distortion avec une charge 8 Ω	
• Echelle RIT variable	\pm 9,999 kHz	
• Connecteur PHONES	3 conducteurs \varnothing 6,35 mm ($\frac{1}{4}$ "	
• Connecteur HP extérieur	2 conducteurs \varnothing 3,5 mm ($\frac{1}{8}$ "/8 Ω)	
• Coupleur d'antenne		
• Gamme d'accord d'impédance :		
Bandes HF	16,7 à 150 Ω non équilibré (ROS < 3:1)	
Bande 50 MHz	20 à 125 Ω non équilibré (LROS < 2,5:1)	
• Puissance minimale de trafic	8 W	
• Précision d'accord d'antenne	ROS 1,5:1 ou inférieur	
• Perte en insertion (après accord)	<1 dB	

Caractéristiques standard susceptibles de modifications sans préavis ni obligation d'information.

IC-PW1/EURO
AMPLIFICATEUR LINEAIRE 1 kW TOUTES BANDES HF/50 MHz

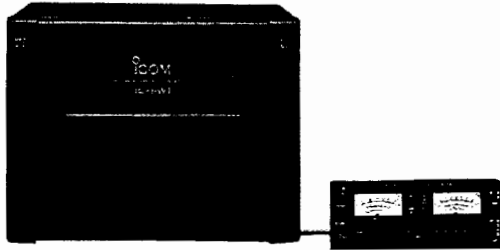

Amplificateur linéaire 1 kW avec coupleur d'antenne intégré. Changement de bande et accord d'antenne automatique. Possibilité de trafic en full break-in (QSK). Le bloc amplificateur/alimentation est séparé du pupitre de commande.

PS-125
ALIMENTATION CC STABILISEE



Alimentation à découpage, légère.
• Tension de sortie : 13,8 V CC
• Puissance max. : 25 A

AH-4 COUPLEUR D'ANTENNE
AUTOMATIQUE HF/50 MHz



Spécialement conçu pour accorder une antenne long fil pour le trafic HF mobile ou portable. La fonction démarrage du coupleur via la touche PTT simplifie l'opération.
• Puissance en entrée : 120 W

AH-2b ANTENNE MOBILE



Antenne fouet de 2,5 m pour le trafic en mobile avec le AH-4.
• Gamme de fréquence :
Bandes de 7 à 54 MHz avec le AH-4

SM-20 MICROPHONE DE TABLE



Microphone unidirectionnel à électret pour station fixe. Avec touches [UP]/[DOWN] et filtre coupe-bande.

SP-23
HAUT-PARLEUR EXTERNE



4 filtres audio, prise casque jack; permet la connexion de 2 émetteurs-récepteurs.
• Impédance en entrée: 8 Ω
• Puissance maxi. entrée: 4 W

CT-17
CONVERTISSEUR DE NIVEAU CI-V

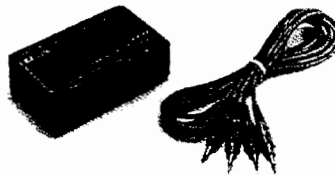

Pour la télécommande de l'émetteur-récepteur via un PC. Permet de modifier les fréquences, le mode de trafic, les canaux mémoire, etc.

HM-36 MICROPHONE DE POING
Microphone de poing avec touches [UP]/[DOWN].

UT-102 SYNTHETISEUR VOCAL
Annonce claire par synthèse vocale électronique de la fréquence de réception, du mode de trafic et des mesures du S-mètre, en anglais (ou en japonais).

17

18

•Alimentation CC

L'utilisation de l'IC-756PROIII (versions 23, 24, 25, 28, 30) avec une alimentation CC stabilisée dans les conditions indiquées ci-dessous, est conforme aux Normes Européennes Harmonisées.

Conditions : •Avec l'alimentation stabilisée PS-125

REMARQUES POUR L'INSTALLATION

Pour les installations de stations amateurs fixes, il est recommandé de ménager un dégagement en avant du faisceau d'antenne calculé relativement au facteur P.I.R.E. (Puissance Isotrope Rayonnée Effective - Effective Isotropic Radiated Power). La hauteur libre sous le faisceau d'antenne peut dans la plupart des cas être calculée à partir de la puissance RF aux bornes d'entrée de l'antenne.

Un tableau spécifique de recommandations d'installation a été élaboré pour tenir compte des différentes limites d'exposition maximale recommandées pour différentes fréquences.

En dessous de 30 MHz, les limites recommandées sont exprimées en champs V/m ou A/m car elles sont susceptibles de se situer à proximité du champ. De même l'antenne peut être physiquement courte et son installation peut nécessiter l'utilisation d'un coupleur d'antenne susceptible de créer un champ magnétique local à haute intensité. Pour faciliter l'analyse de telles installations il est recommandé d'y associer des recommandations telles que celles publiées dans l'édition 97-01 du Bulletin FCC OET 65 et ses annexes relatives aux installations de stations d'émission amateur. Les limites recommandées par la Communauté Européenne sont à peu près équivalentes aux limites "non contrôlées" du FCC et il existe des tableaux de distances de sécurité préétablies pour différents types d'antennes pour différentes bandes de fréquences. Pour plus de détails, consultez le site web : <http://www.arrl.org/>.

• Installation radio amateur standard

La distance d'exposition suppose que le diagramme de radiation principal est orienté vers l'avant et que la radiation verticale est égale au gain unité. (la suppression des lobes latéraux est égale au gain du lobe principal). Ceci est vérifié sur presque toutes les antennes à gain actuelles. On suppose que les personnes exposées au rayonnement sont sous le faisceau d'antenne et que leur taille standard est de 1,80 m.

Les chiffres sont calculés à partir du pire cas d'émission d'une porteuse constante.

Pour la bande des 10 MHz et au-delà, les limites suivantes de densité de puissance sont recommandées :

10 à 50MHz 2 W/m²

Hauteur de sécurité P.I.R.E. par bande de fréquences

Watts	Hauteur
1	2,1 m
10	2,8 m
25	3,4 m
100	5 m
1000	12 m

Distance frontale de sécurité P.I.R.E. par bande de fréquences

Watts	Distance
100	2 m
1000	6,5 m
10 000	20 m
100 000	65 m

Dans tous les cas, l'importance du risque s'accroît avec l'allongement de la durée d'activation de l'émetteur (une durée moyenne d'émission de 6 minutes est la durée limite recommandée). Normalement l'émetteur n'est pas activé pour de longues périodes continues. Certaines licences radios exigent la présence d'une minuterie qui coupe automatiquement l'émission au bout de 1 ou 2 minutes, etc.



De même certains types d'émetteurs, SSB, CW, AM etc. ont une puissance "moyenne" en entrée plus faible, ce qui diminue encore le risque.



Les versions de l'IC-756PROIII dont le numéro de série est accompagné du symbole "CE", sont conformes aux principales normes de la Directive Européenne 1999/5/EC sur les Terminals de Radio et de Télécommunication.

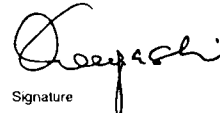

Ce symbole d'avertissement indique que l'appareil trafique sur des bandes de fréquences non harmonisées et/ou qu'il est susceptible d'être soumis à une licence d'utilisation dans certains pays. Assurez-vous de disposer de la version et/ou de la programmation correctes de l'appareil, conformes à la réglementation locale.

	<p>DECLARATION OF CONFORMITY</p>
<p>We Icom Inc. Japan 1-1-32, Kamiminami, Hirano-ku Osaka 547-0003, Japan</p>	
<p>Declare on our sole responsibility that this equipment complies with the essential requirements of the Radio and Telecommunications Terminal Equipment Directive, 1999/5/EC, and that any applicable Essential Test Suite measurements have been performed.</p>	<p>Dusseldorf 10th May 2001 Place and date of issue</p>
<p>Kind of equipment: HF/50 MHz ALL MODE TRANSCEIVER</p>	<p>Icom (Europe) GmbH Himmelgeisterstraße 100 D 40225 Dusseldorf</p>
<p>Type-designation: IC-756PROII</p>	<p>Authorized representative name</p>
<p>Version (where applicable):</p>	<p>T. Maebayashi General Manager</p>
<p>This compliance is based on conformity according to Annex III of the directive 1999/5/EC using the following harmonised standards:</p>	<p> Signature Icom Inc.</p>
<p>i) Article 3.1a EN 60950 + A11</p>	
<p>ii) Article 3.1b EN 301489-1 and EN 301489-15 (or ETS 300 684)</p>	
<p>iii) Article 3.2 EN 301 783-2</p>	
<p>iv) _____</p>	
<p>v) _____</p>	

