

MANUALE DI ISTRUZIONI

# IC-2SET IC-4SET



## QUANDO SI ACCENDE PER LA PRIMA VOLTA

Lo IC-2SET/4SET contiene delle batterie al Ni-Cd ed una batteria ricaricabile di continuità. Se le batterie sono scariche al momento in cui voi acquistate lo IC-2SET/4SET, il rice-trasmittitore può funzionare in modo non corretto.

Se il ricetrasmettitore non funziona correttamente, ripristinatelo nel modo seguente:

1) Collegate il caricabatterie da parete in dotazione alla presa [DC 13.8 V] sul pannello superiore.

2) Tenendo premuti [F] ed [A] (CLR), ruotate [PWR/VOL] per accendere l'apparato.

3) Rilasciate i suddetti tasti.

\* Il visore delle funzioni indicherà:

Versioni USA, Asia: 146.01 MHz

Altre versioni: 145.00 MHz

4) Spegnete l'apparato, poi attendete sinché il pacco di batterie si è completamente caricato.

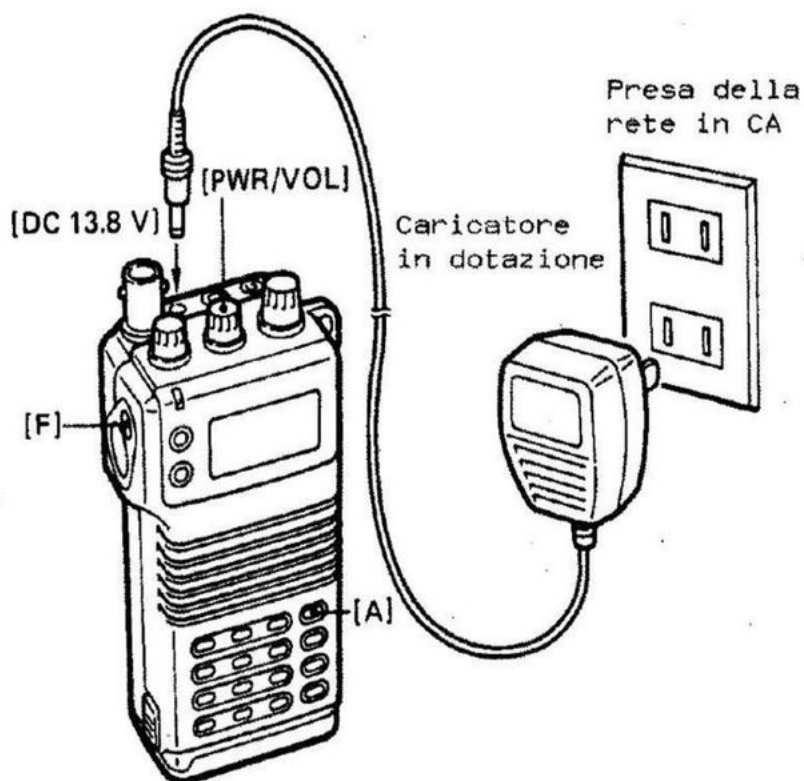

Prima di adoperare il ricetrasmettitore le batterie interne vanno ricaricate completamente.

## INDICE DEL CONTENUTO

QUANDO SI ACCENDE PER LA PRIMA VOLTA . . . . .	i
INDICE DEL CONTENUTO . . . . .	ii
IMPORTANTE ! . . . . .	1
NOTE OPERATIVE . . . . .	1
AVVERTENZE . . . . .	1
PREFAZIONE . . . . .	2
ESTRAZIONE DALL'IMBALLO . . . . .	2
1 C A R A T T E R I S T I C H E . . . . .	3
2 F U N Z I O N A M E N T O P R E L I M I N A R E . . . . .	4 - 6
2-1 CONNESSIONE DEGLI ACCESSORI . . . . .	4
2-2 ALIMENTAZIONE OCCORRENTE . . . . .	5
3 C O N F I G U R A Z I O N E D E I M O D I . . . . .	7 - 8
3-1 TIPI DEI MODI . . . . .	7
3-2 DIAGRAMMA DI CONFIGURAZIONE DEI MODI . . . . .	8
4 D E S C R I Z I O N E D E I P A N N E L L I . . . . .	9 -13
4-1 TASTI E MANOPOLE . . . . .	9
4-2 TASTIERA . . . . .	11
4-3 VISORE DELLE FUNZIONI . . . . .	13
5 F U N Z I O N A M E N T O D I B A S E . . . . .	14-18
5-1 IMPOSTAZIONE DELLA FREQUENZA . . . . .	14
5-2 RICEZIONE . . . . .	16
5-3 TRASMISSIONE . . . . .	16
5-4 FUNZIONAMENTO SUI RIPETITORI . . . . .	17
6 U S O D E L L E M E M O R I E . . . . .	19-21
6-1 SCELTA DI UN CANALE DI MEMORIA . . . . .	19
6-2 SCRITTURA IN UNA MEMORIA . . . . .	20
6-3 TRASFERIMENTO DI UNA MEMORIA . . . . .	21
6-4 MASCHERATURA DI UNA MEMORIA . . . . .	21
7 U S O D E L C A N A L E D I C H I A M A T A . . . . .	22
7-1 RICHIAMO DEL CANALE DI CHIAMATA . . . . .	22
7-2 TRASFERIMENTO DEL CANALE DI CHIAMATA . . . . .	22
7-3 PROGRAMMAZIONE DEL CANALE DI CHIAMATA . . . . .	22
8 F U N Z I O N I D I S C A N S I O N E . . . . .	23-26
8-1 TIPI DI SCANSIONE . . . . .	23
8-2 FUNZIONAMENTO DELLA SCANSIONE . . . . .	24
8-3 IMPOSTAZIONE DELLE CONDIZIONI DI SCANSIONE . . . . .	25

9	A S C O L T O P R I O R I T A R I O . . . . .	27-28
9-1	TIPI DI ASCOLTO PRIORITARIO . . . . .	27
9-2	FUNZIONAMENTO DELL'ASCOLTO PRIORITARIO . . . . .	28
10	I M P I E G O D E L L E M E M O R I E D T M F . . . . .	29
10-1	PROGRAMMAZIONE DI UN CODICE DTMF . . . . .	29
10-2	TRASMISSIONE DEL CODICE DTMF . . . . .	29
11	O R O L O G I O E T E M P O R I Z Z A T O R E . . . . .	30-32
11-1	MODO DELL'OROLOGIO (CLOCK) . . . . .	30
11-2	IMPOSTAZIONE DELL'ORA . . . . .	30
11-3	TEMPORIZZATORE DI ACCENSIONE . . . . .	31
11-4	SPEGNIMENTO AUTOMATICO . . . . .	32
12	C I C A L I N O E D E C O N O M I Z Z A T O R E . . . . .	33
12-1	ACCENSIONE/SPEGNIMENTO DEL CICALINO ("BIP") . . . . .	33
12-2	FUNZIONE DI ECONOMIZZATORE . . . . .	33
13	U S O D I C I R C U I T I O P Z I O N A L I . . . . .	34-41
13-1	INSTALLAZIONE DEI CIRCUITI . . . . .	34
13-2	FUNZIONE DI CERCAPERSONE . . . . .	35
13-3	SQUELCH CODIFICATO . . . . .	40
13-4	CODIFICATORE A SUBTONI . . . . .	41
13-5	TONE-SQUELCH (CTCSS) . . . . .	41
14	M A N U T E N Z I O N E . . . . .	42-43
14-1	INDIVIDUAZIONE DEI PROBLEMI . . . . .	42
14-2	BATTERIA DI MANTENIMENTO . . . . .	43
14-3	PULIZIA . . . . .	43
15	S P E C I F I C H E . . . . .	44
	SCHEMA ELETTRICO / SCHEMI A BLOCCHI . . . . .	IN ALLEGATO

## **IMPORTANTE !**

Prima di usare il ricetrasmittitore **LEGGETE** attentamente e completamente **TUTTE LE ISTRUZIONI**.

**TENETE DA CONTO QUESTO MANUALE DI ISTRUZIONI** - Questo manuale di istruzioni contiene importanti avvertenze operative e di sicurezza per lo **IC-2SET/4SET**.

## **NOTE OPERATIVE**

**FATE ATTENZIONE !** Quando si trasmette per molto tempo con elevata potenza di uscita, il pannello posteriore può diventare caldo.

Quando usate il ricetrasmittitore con la batteria interna, vi raccomandiamo di operare con bassa potenza di uscita. La capacità della batteria si scaricherà rapidamente se il ricetrasmittitore viene usato continuamente usando l'alta potenza di uscita.

## **AVVERTENZE**

Non collegate **MAI** il ricetrasmittitore tramite la presa [DC 13.8 V] ad una uscita in CA o ad un alimentatore superiore a 16 V in CC. Tali collegamenti danneggeranno il ricetrasmittitore.

Non collegate **MAI** il ricetrasmittitore ad un alimentatore invertendone la polarità. Tale collegamento danneggerà i circuiti interni del ricetrasmittitore.

Non permettete **MAI** che i bambini tocchino il ricetrasmittitore.

Non usate **MAI** per la ricarica un caricabatterie non consigliato. I caricabatterie consigliati son descritti alle pagine seguenti.

**EVITATE** di usare o disporre il ricetrasmittitore in zone con temperature al disotto di  $-10^{\circ}\text{C}$  o al disopra di  $+60^{\circ}\text{C}$ .

**EVITATE** di esporre il ricetrasmittitore alla luce diretta del sole.

## PREFAZIONE

Vi ringraziamo per aver acquistato il RICETRASMETTITORE in FM a 144 MHz IC-2SET o a 430 MHz IC-4SET. Lo IC-2SET/4SET è un portatile da polso all'avanguardia, che si tiene comodamente nel palmo della vostra mano ed abbina la facilità di uso alla capacità di operazioni molteplici.

Le sue caratteristiche comprendono l'impostazione da tastiera, la potenza di uscita di 5 W, una funzione di risparmio batterie, lo spegnimento automatico, l'accensione temporizzata, un orologio incorporato, 48 canali di memoria, 10 canali di memoria per DTMF, ascolto prioritario, comode funzioni di scansione, eccetera. In effetti lo IC-2SET/4SET ha proprio quasi tutto quello che potete chiedere a un ricetrasmittitore. E tutte queste funzioni sono incorporate in un piccolo portatile da polso, progettato per un uso facilissimo.

Per apprezzare completamente le possibilità del vostro nuovo IC-2SET/4SET, vi preghiamo di leggere attentamente questo manuale di istruzioni prima di tentare di usarlo. Se avete una qualsiasi domanda riguardo all'uso dello IC-2SET/4SET, rivolgetevi liberamente al vostro più vicino rivenditore autorizzato o centro assistenza della Icom.

## ESTRAZIONE DALL'IMBALLO

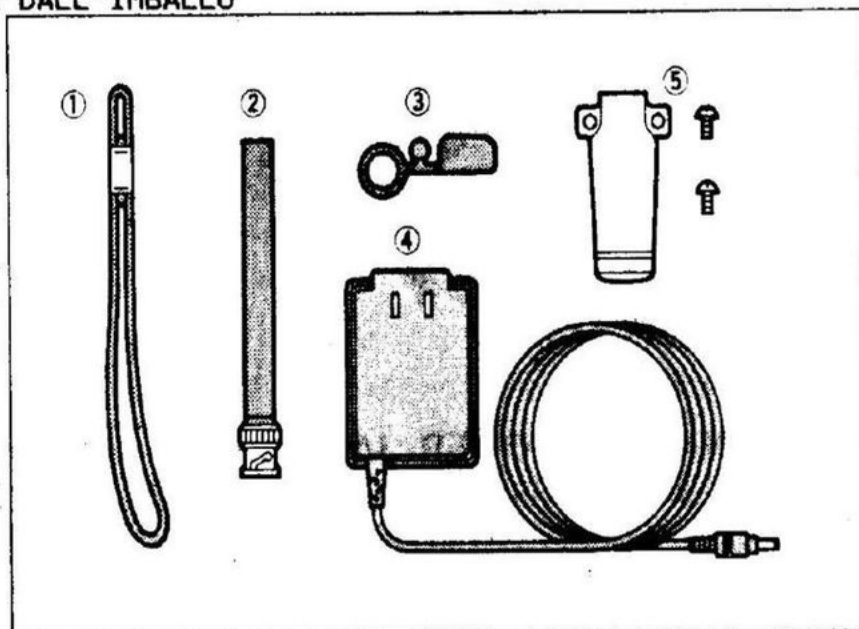

Accessori in dotazione con lo IC-2SET/4SET:	Quantità
(1) Cinghia da polso .....	1
(2) Antenna .....	1
(3) Cappuccio paraspruzzi .....	1
(4) Caricabatterie da parete * .....	1
(5) Gancio da cintura con viti .....	1

\* BC-74A per versione USA

BC-74V per versione Australia

BC-73D per versioni Europa e Italia

BC-73E per versione Asia - 2 -

## 1 CARATTERISTICHE

### **PICCOLEZZA E COMPATTEZZA INCREDIBILI**

Le dimensioni del ricetrasmittitore sono di appena 49 mm di larghezza per 103 mm di altezza e 35 mm di profondità. E queste dimensioni comprendono la batteria interna! Inoltre il disegno arrotondato dell'involucro vi dà la sensazione di dimensioni del ricetrasmittitore ancora più piccole.

### **COMODA SELEZIONE DELLE FREQUENZE**

Con lo IC-2SET/4SET voi potete immediatamente scegliere una frequenza operativa che desiderate, impostandola dalla tastiera o ruotando la manopola di sintonia.

### **PRESA PER ALIMENTAZIONE ESTERNA IN CC**

Un'altra innovazione della Icom. Anche se lo IC-2SET/4SET è incredibilmente piccolo, lo abbiamo equipaggiato di una presa per alimentazione esterna in CC. Adoperate il ricetrasmittitore o con la batteria interna, o con un pacco di batterie esterno (opzionale), o con una sorgente di alimentazione esterna, come un alimentatore, una presa per accendisigari su un veicolo, eccetera. Non è necessario nessun convertitore opzionale da CC a CC. E tramite questa presa si può anche effettuare la ricarica delle batterie.

### **POTENZA DI USCITA DI 5 W**

E difficile immaginare che da un ricetrasmittitore così piccolo possano uscire 5 W di potenza. Tuttavia lo IC-2SET/4SET ottiene proprio questo, quando è collegato a un'alimentazione a 13,8 V in CC. Inoltre 3 diversi livelli di potenza di uscita ridotta vi assicurano una sorprendente versatilità in trasmissione.

### **FUNZIONI DI SPEGNIMENTO AUTOMATICO E RISPARMIO DELLE BATTERIE**

Lo IC-2SET/4SET usa un avanzato progetto per risparmio di energia, per conservare la capacità del pacco di batterie. Quando non si sta ricevendo nessun segnale o non si preme nessun tasto per 5 secondi, la funzione di risparmio d'energia riduce il consumo di corrente a circa 1/4. E dopo 60 minuti\* l'alimentazione viene automaticamente spenta dalla funzione di spegnimento automatico.

\* Selezionabile in tre passi: 20, 40 e 60 minuti.

### **10 CANALI DI MEMORIA PER DTMF**

Il ricetrasmittitore ha 10 canali di memoria per DTMF che memorizzano un codice DTMF sino a un massimo di 15 cifre. Ora non c'è bisogno che voi ricordiate ogni codice DTMF quando volete accedere a ripetitori, usare linee telefoniche, eccetera.

### **ULTERIORI CARATTERISTICHE**

- \* 48 canali di memoria con funzione di mascheratura.
- \* 3 tipi di scansione: programmabile, completa e delle memorie.
- \* Funzioni di salto di frequenza e salto dei canali di memoria.
- \* Ascolto prioritario per controllare una data frequenza.
- \* Orologio e temporizzatore di accensione incorporati.
- \* Funzioni opzionali di cercapersone e squelch codificato.
- \* Funzione di selezione con manopola per sintonia veloce.

## 2 FUNZIONAMENTO PRELIMINARE

### 2-1 CONNESSIONE DEGLI ACCESSORI

#### \* ANTENNA E CAPPUCIO PARASPRUZZI

Prima di collegare l'antenna, inserite il cappuccio paraspruzzi, se lo desiderate.

Innestate l'antenna in dotazione sul connettore di antenna e ruotate il connettore dell'antenna come mostrato nel disegno a sinistra.



#### \* AGGANCIO DELLA CINGHIETTA DA POLSO

La cinghietta vi permette di trasportare facilmente il ricetrasmittitore. Agganciate la cinghietta come mostrato nel disegno a sinistra.

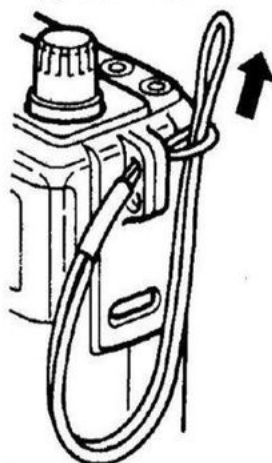

#### \* GANCIO PER CINTURA

Il gancio per cintura vi consente di agganciare il ricetrasmittitore alla vostra cintura.

Quando montate il gancio per cintura, toglie le viti in plastica.

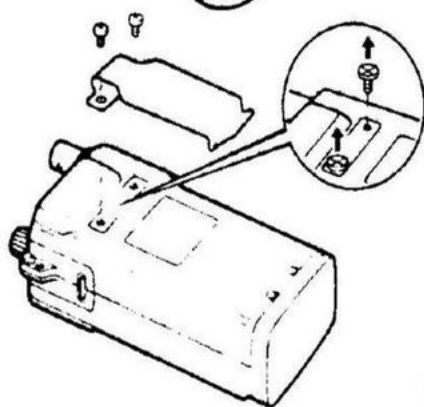

#### \* SMONTAGGIO DEL COPERCHIO DI FONDO

Premete verso l'alto il tasto di sgancio del coperchio di fondo, poi fate scorrere verso destra il coperchio di fondo, tenendo il ricetrasmittitore rivolto verso di voi.

Per agganciare il coperchio di fondo o un pacco di batterie opzionale, fate corrispondere le estremità dentate del ricetrasmittitore e del coperchio di fondo (o di un pacco di batterie) e fatele scorrere sinchè si sente il rumore di uno scatto.

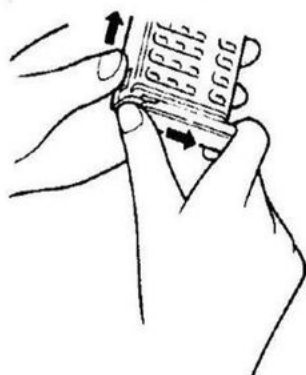



## 2-2 ALIMENTAZIONE OCCORRENTE

### (1) ALIMENTATORE

Per adoperare il vostro IC-2SET/4SET usate uno dei seguenti alimentatori:

\* Batteria interna.

\* Alimentazione esterna da 6 a 16 V in CC tramite la presa [DC 13.8V].

\* Uno dei pacchi di batterie opzionali BP-81/BP-85 o sei pile a secco di tipo AA (R6) con un CONTENITORE DI BATTERIE opzionale BP-86.

Quando collegate un pacco di batterie o un'alimentazione esterna la batteria interna viene esclusa dal circuito.

Quando il pacco di batterie collegato è scarico, staccatelo e usate la batteria interna.

### (2) RICARICA DELLA BATTERIA INTERNA

Per caricare la batteria interna, collegate il caricabatterie da parete in dotazione alla presa [DC 13.8 V] sull'apparato, oppure usate un CARICABATTERIE DA TAVOLO opzionale BC-72. \* Il BC-72 consente una ricarica rapida.

\* Per ricaricare con il BC-72 occorre un ADATTATORE DA RICARICA opzionale BA-12.

### \* COLLEGAMENTI PER LA RICARICA

Caricatore in dotazione

[DC 13.8 V]

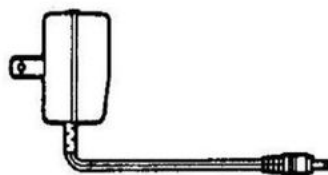

Ricarica in circa 15 ore



Caricatori opzionali

Alla presa  
per accen-  
disigari

CP-12

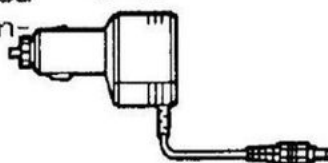

bianco ⊕

OPC-235

nero ⊖



All'alimentatore esterno

BA-12



Ricarica in  
circa 1 ora

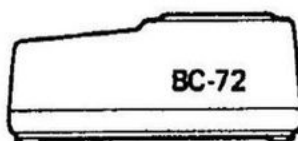

USATE UN SOLO CARICATORE !

### (3) RICARICA DI UN PACCO DI BATTERIE OPZIONALE

Un pacco di batterie opzionale si può ricaricare in modo analogo alla batteria interna.

Quando è collegato un pacco di batterie esterno la batteria interna non verrà ricaricata.

#### \* COLLEGAMENTI PER LA RICARICA

CARICATORE DA PARETE

BC-74A/E/D/V per BP-81/85

BC-73E/D solo per BP-81 o 82.

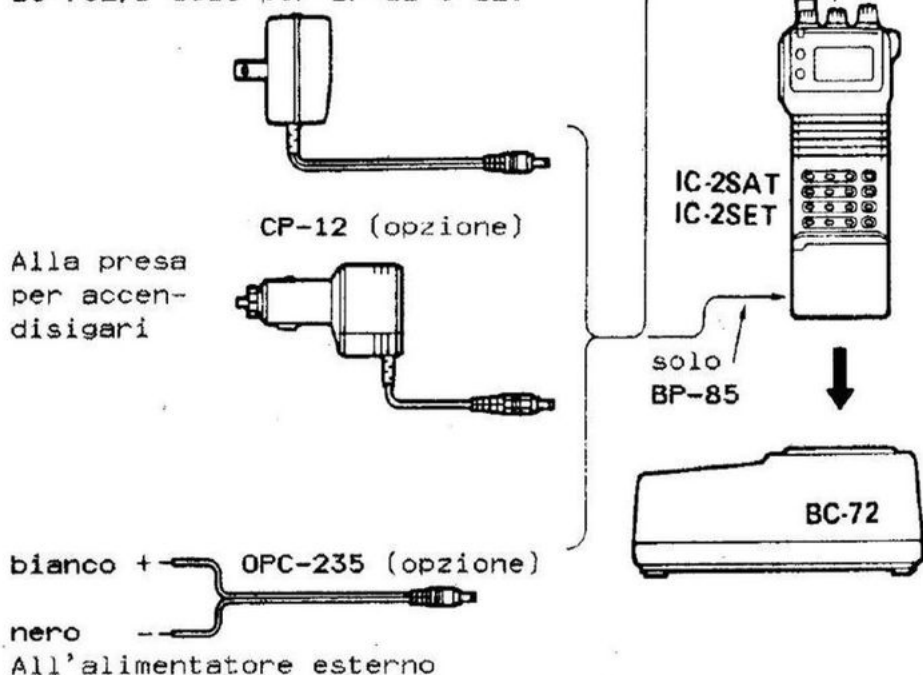

**USATE UN SOLO CARICATORE !**

### (4) CONSIGLI PER LA RICARICA

1. **NON TAPPATE** i fori del selettore di corrente sul fondo del pacco di batterie opzionale.

2. **NON CARICATE** un pacco di batterie già completamente carico.

3. Prima di caricare, accertatevi che la batteria sia quasi completamente scarica. Ricaricando un pacco di batterie solo parzialmente scarico si può avere una carica incompleta.

### (5) DURATA DELLE BATTERIE

I pacchi di batterie elencati hanno le seguenti durate operative qualora si trasmetta ad alta potenza per 1 minuto, si riceva per 1 minuto e si attenda per 8 minuti.

PACCO DI BATTERIE	TENSIONE	DURATA OPERATIVA
BATTERIA INTERNA	7,2 V	circa 2,5 ore
BP-81	7,2 V	circa 0,9 ore
BP-82	7,2 V	circa 2,5 ore
BP-83	7,2 V	circa 5,1 ore
BP-84	7,2 V	circa 8,5 ore
BP-85	12 V	circa 2,1 ore

Le durate operative possono variare a seconda delle vostre condizioni d'uso, quali potenza d'uscita, temperatura ecc.

### 3 CONFIGURAZIONE DEI MODI

#### 3-1 TIPI DEI MODI

Il ricetrasmittitore è dotato di 5 differenti modi operativi e di 1 canale di chiamata per un uso versatile e multi-funzionale.

##### \* MODO VFO

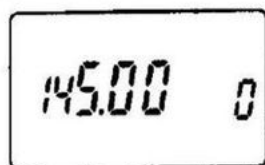

Si usa per il normale funzionamento su tutta la gamma.

##### \* MODO MEMORIE



Serve per usare l'apparato tramite il contenuto dei canali di memoria. 48 canali sono disponibili per la programmazione. I canali di memoria da 0 a 9 programmano in modo indipendente gli spostamenti di frequenza e le frequenze dei toni infrasonori opzionali.

##### \* MODO SET

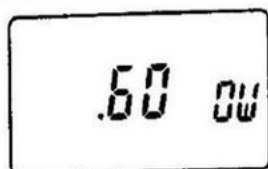

Si usa per predisporre inizialmente le condizioni dell'apparato, come descritto a pag. 8.

##### \* MODO DELL'OROLOGIO

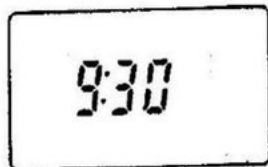

Si usa per impostare l'ora dell'orologio, il temporizzatore di accensione e il tempo di spegnimento automatico.

##### \* MODO DELLE MEMORIE DTMF

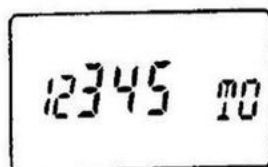

Si usa per programmare i codici DTMF. Sono disponibili 10 canali di memoria DTMF ed ogni canale ha la capacità di programmare 15 cifre.

##### \* CANALE DI CHIAMATA

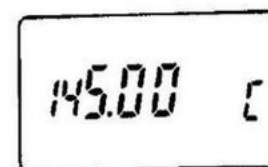

Canale di chiamata alla pressione di un solo tasto. Programmatevi la frequenza da voi usata più spesso.

### 3-2 DIAGRAMMA DI CONFIGURAZIONE DEI MODI

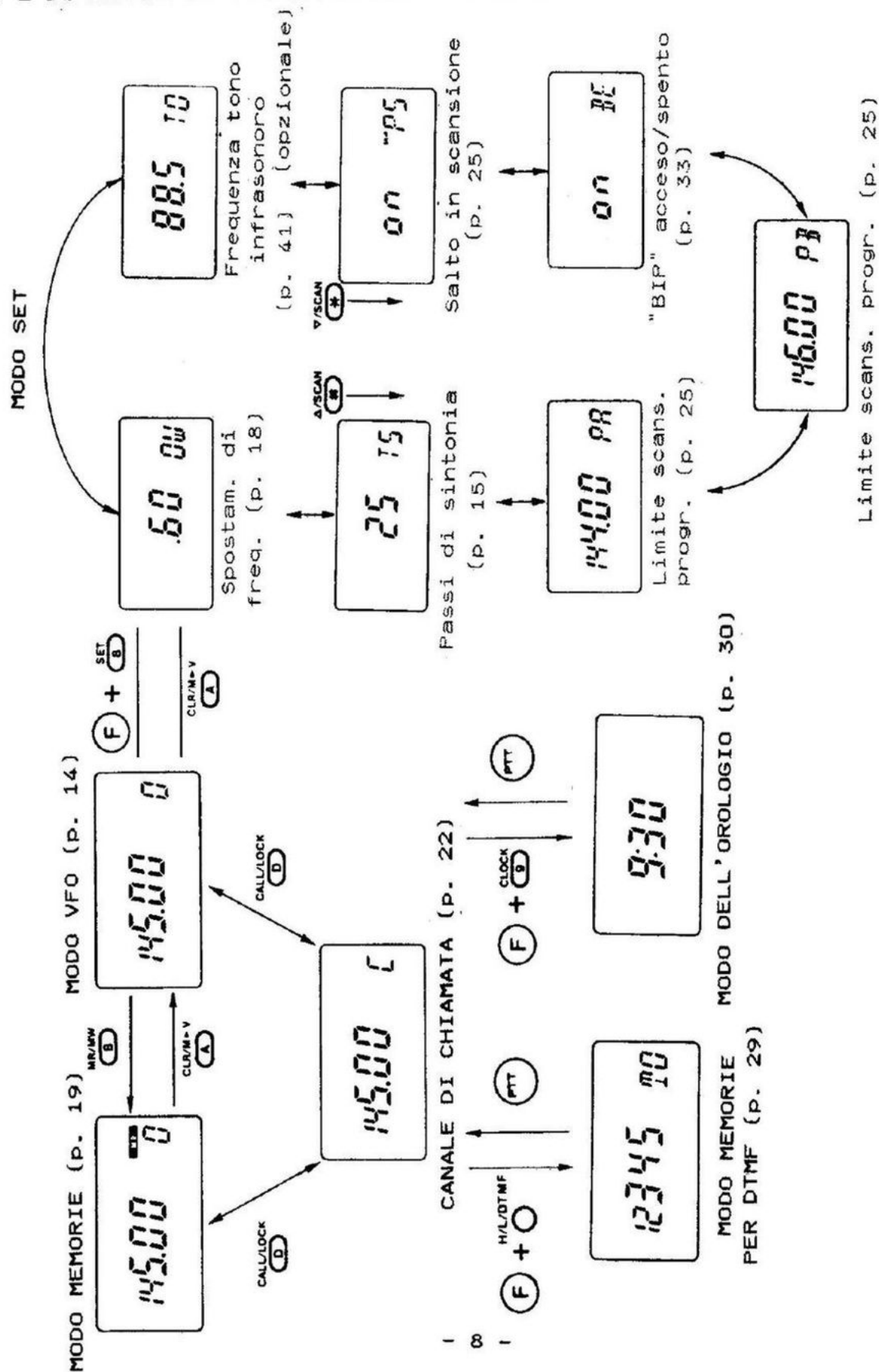

## 4 DESCRIZIONE DEI PANNELLI

### 4-1 TASTI E MANOPOLE

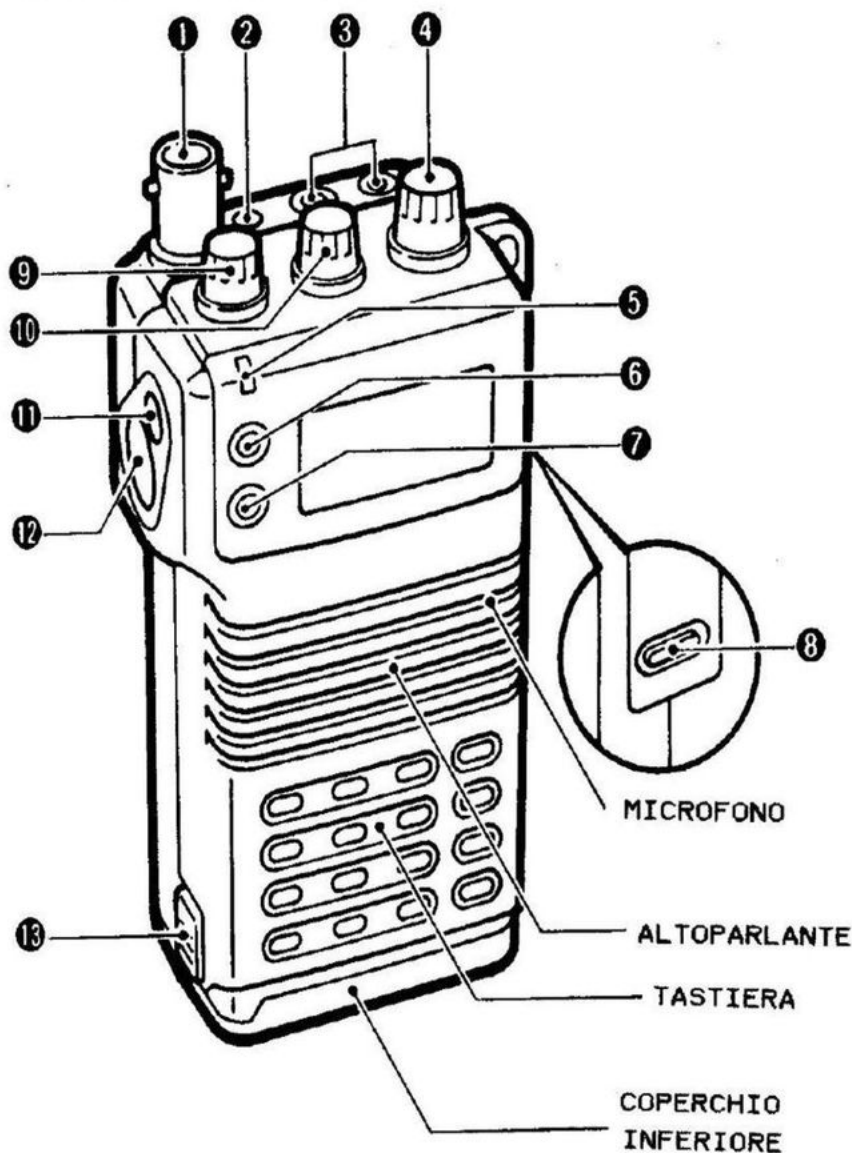

#### (1) CONNETTORE DI ANTENNA

Connette l'antenna flessibile in dotazione (pag. 4).

#### (2) PRESA DI ALIMENTAZIONE ESTERNA IN CC [DC 13.8 V]

Connette il caricabatterie da parete in dotazione, per ricaricare le batterie interne o quelle agganciate. Consente il funzionamento con un alimentatore a 13,8 V in CC, usando i cavi opzionali CP-12 o OPC-235 (per i dettagli si veda l'accluso elenco delle opzioni).

Il caricabatterie da parete non si può usare per alimentare l'apparato.

#### (3) PRESE PER ALTOPARLANTE E MICROFONO ESTERNI [SP/MIC]

Collegatevi un micro-altoparlante o una cuffia opzionale, se desiderate (per i dettagli si veda l'accluso elenco delle opzioni).

L'altoparlante ed il microfono interni non funzionano quando è collegata una delle due suddette opzioni.

#### (4) MANOPOLA DI SINTONIA

Imposta una frequenza operativa o un canale di memoria.

#### (5) SPIA DI TRASMISSIONE/RICEZIONE

Si illumina in verde quando lo squelch si apre; si illumina in rosso in trasmissione. La luce verde si può disattivare per risparmiare le batterie, se richiesto (pag. 16).

## **(6) TASTO PER LA POTENZA DI TRASMISSIONE [H/L/DTMF]**

Selezione alta o bassa potenza di uscita (pag. 16).

Tenendo premuto questo tasto e ruotando la manopola di sintonia, si varia il livello di uscita della bassa potenza (pag. 17).

Tenendo premuto [F], premete questo tasto per entrare nel modo MEMORIE DTMF (pag. 29).

## **(7) TASTO PER ASCOLTO DI CONTROLLO [MONI]**

Fa aprire lo squelch ed il tone-squelch opzionale (pag. 16).

Quando è selezionato il duplex, controlla la frequenza di trasmissione (pag. 17).

Tenendo premuto [F], premete questo tasto per disattivare la spia verde di ricezione. Questa funzione risparmia l'energia del pacco di batterie (pag. 16).

## **(8) TASTO DELLE LUCI [LIGHT]**

Fa accendere l'illuminazione posteriore del visore per circa 5 secondi.

Tenendo premuto [F], premendo questo tasto si ha l'illuminazione continua. Per spegnerla, premete di nuovo questo tasto.

Premendo questo tasto assieme ad alcuni tasti numerici e accendendo l'apparato, si inizializza la condizione di ripresa della scansione (pagina 25), il ciclo di risparmio delle batterie (pag. 33) o la funzione del tasto PTT (pag. 17).

## **(9) MANOPOLA DELLO SQUELCH [SQUELCH]**

Fa variare il punto di soglia dello squelch per silenziare l'audio.

## **(10) MANOPOLA DEL VOLUME [PWR/VOL]**

Accende l'apparato e regola il livello sonoro.

## **(11) TASTO FUNZIONE [F]**

Tenendo premuto questo tasto, gli altri tasti operano in base alle funzioni secondarie.

## **(12) TASTO PTT (PUSH-TO-TALK) [PTT]**

Premete e tenete premuto per trasmettere; rilasciate per ricevere.

## **(13) TASTO DI SGANCIO DEL PACCO DI BATTERIE**

Premendolo verso l'alto disimpegna il gancio per togliere il coperchio di fondo (pag. 4).

## 4-2 TASTIERA

TASTO	FUNZIONE	FUNZIONE SECONDARIA (premendo [F])																																
T/T SQL <b>1</b>		-Accende e spegne un codificatore opzionale a subtoni o la funzione di tone-squelch (pag. 41)																																
PGR/C-SQL <b>2</b>		-Accende e spegne una funzione opzionale di cercapersona o di squelch codificato (pag. 38-40)																																
SKIP <b>3</b>	<table border="0"> <tr> <td>T/T SQL</td> <td>PGR/C SQL</td> <td>SKIP</td> <td>CLR/M=V</td> </tr> <tr> <td><b>1</b></td> <td><b>2</b></td> <td><b>3</b></td> <td><b>A</b></td> </tr> <tr> <td>DUP</td> <td>CODE</td> <td>MASK</td> <td>MR/MW</td> </tr> <tr> <td><b>4</b></td> <td><b>5</b></td> <td><b>6</b></td> <td><b>B</b></td> </tr> <tr> <td>PRIO</td> <td>SET</td> <td>CLOCK</td> <td></td> </tr> <tr> <td><b>7</b></td> <td><b>8</b></td> <td><b>9</b></td> <td><b>C</b></td> </tr> <tr> <td>V/SCAN</td> <td>DIAL SEL</td> <td>Δ/SCAN</td> <td>CALL/LOCK</td> </tr> <tr> <td><b>*</b></td> <td><b>0</b></td> <td><b>#</b></td> <td><b>D</b></td> </tr> </table>	T/T SQL	PGR/C SQL	SKIP	CLR/M=V	<b>1</b>	<b>2</b>	<b>3</b>	<b>A</b>	DUP	CODE	MASK	MR/MW	<b>4</b>	<b>5</b>	<b>6</b>	<b>B</b>	PRIO	SET	CLOCK		<b>7</b>	<b>8</b>	<b>9</b>	<b>C</b>	V/SCAN	DIAL SEL	Δ/SCAN	CALL/LOCK	<b>*</b>	<b>0</b>	<b>#</b>	<b>D</b>	-Scegliendo il modo MEMORIE: programma il canale di memoria come canale da saltare (pag. 26)
T/T SQL	PGR/C SQL	SKIP	CLR/M=V																															
<b>1</b>	<b>2</b>	<b>3</b>	<b>A</b>																															
DUP	CODE	MASK	MR/MW																															
<b>4</b>	<b>5</b>	<b>6</b>	<b>B</b>																															
PRIO	SET	CLOCK																																
<b>7</b>	<b>8</b>	<b>9</b>	<b>C</b>																															
V/SCAN	DIAL SEL	Δ/SCAN	CALL/LOCK																															
<b>*</b>	<b>0</b>	<b>#</b>	<b>D</b>																															
DUP <b>4</b>		-Seleziona in sequenza: -Duplex, +Duplex, Simplex (pag. 17)																																
CODE <b>5</b>		-Programma una memoria opzionale col codice per le funzioni di cercapersona e di squelch codificato (pag. 37)																																
MASK <b>6</b>	*Scegliendo il modo VFO: imposta le cifre della frequenza operativa (pag. 14)	-Scegliendo il modo MEMORIE: maschera (fa sembrare vuoto) il canale di memoria (pag. 21)																																
PRIO <b>7</b>	*Scegliendo il modo MEMORIE: sceglie il canale di memoria entro i canali della stessa decina (pag. 20)	-Attiva l'ascolto prioritario (pag. 28)																																
SET <b>8</b>	*Scegliendo il modo MEMORIA DTMF: sceglie il canale di memoria DTMF (pag. 29)	*Scegliendo il modo VFO: attiva il modo SET (pag. 8)																																
CLOCK <b>9</b>	*In trasmissione: trasmette le cifre DTMF	*Scegliendo il modo MEMORIA DTMF: programma il codice DTMF (pag. 29)																																
DIAL SEL <b>0</b>		*Scegliendo il modo CLOCK (orologio): programma l'ora dell'orologio o del temporizzatore (pag. 30)																																
		*Scegliendo il modo MEMORIE o il canale di chiamata: nessun effetto																																
		-Attiva il modo CLOCK (pag. 30)																																
		-Seleziona un passo di sintonia (pag. 15)																																

TASTO	FUNZIONE	FUNZIONE SECONDARIA (premendo [F])
▽/SCAN (#) Δ/SCAN (#)	<p>*Scegliendo il modo VFO o MEMORIE: varia la frequenza operativa o il canale di memoria (pag. 14, 20)</p> <p>Per attivare la scansione completa o delle memorie, premete e tenete premuto uno di questi tasti (pag. 24)</p> <p>*Scegliendo il modo SET o CLOCK: varia il contenuto del visore (pag 8, 30)</p> <p>*Scegliendo il modo MEMORIA DTMF: nessun effetto</p>	<p>-Scegliendo il modo VFO: avvia la scansione programmata (pag. 24)</p>
CLR/M=V (A)	<p>*Scegliendo il modo VFO: cancella le cifre impostate prima di introdurre (pag. 14)</p> <p>*Scegliendo il modo MEMORIE o il canale di chiamata: torna al modo VFO</p>	<p>-Scegliendo il modo MEMORIE o il canale di chiamata: trasferisce il contenuto nel modo VFO, premendo e tenendo premuto (pag. 21, 22)</p>
MR/MW (B)	<p>*Scegliendo il modo VFO: sceglie il modo MEMORIE (pag. 19)</p> <p>*Scegliendo il modo MEMORIE: cambia la cifra delle decine del canale (pag. 20)</p>	<p>*Scegliendo il modo VFO: scrive il contenuto del VFO nel canale di memoria, premendo e tenendo premuto (pag. 20)</p> <p>*Scegliendo il canale di chiamata: scrive il contenuto del VFO nel canale di chiamata, premendo e tenendo premuto (pag. 22)</p>
(C)	<p>-Usato solo per trasmissione DTMF manuale</p>	<p>-Nessun effetto</p>
CALL/LOCK (D)	<p>-Sceglie il canale di chiamata (pag. 22)</p>	<p>-Attiva la funzione di blocco (pag. 15)</p>



#### 4-3 VISORE DELLE FUNZIONI

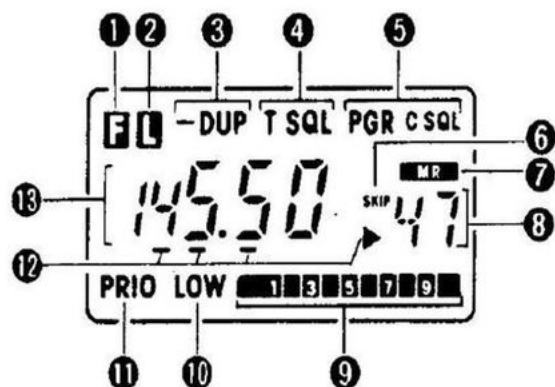

#### (1) INDICATORE DI FUNZIONE

Appare premendo [F].

#### (2) INDICATORE DI BLOCCO

Appare quando è attivata la funzione di blocco (pag. 15).

#### (3) INDICATORE DI DUPLEX

Appare "DUP" o "-DUP" quando si è scelto il duplex (pag. 17).

#### (4) INDICATORE DI TONO

Appare quando si usa il codificatore a subtoni o la funzione di tone-squelch (occorre un UT-50 o UT-51 opzionale, si veda l'elenco delle opzioni) (pag. 40, 41).

#### (5) INDICATORI DI SQUELCH CODIFICATO E CERCAPERSONE

Il rispettivo indicatore appare quando si usa la funzione di squelch codificato o di cercapersone (occorre un UT-49 opzionale, si veda l'elenco delle opzioni).

#### (6) INDICATORE DI SALTO (SKIP)

Appare scegliendo un canale di memoria programmato come canale da saltare (pag. 26). Lampeggia durante la scansione completa o programmata (pag. 24).

#### (7) INDICATORE DELLE MEMORIE

Appare scegliendo il modo MEMORIE (pag. 19). Lampeggia durante la scansione delle memorie (pag. 24).

#### (8) VISORE DEL CANALE DI MEMORIA

Indica il numero del canale di memoria selezionato. Richiamando il canale di chiamata appare una "C" (pag. 22).

#### (9) INDICATORE DI SEGNALE E POTENZA (S/RF)

Indica l'intensità relativa del segnale in ricezione, e la potenza di uscita scelta in trasmissione (pag. 16).

#### (10) INDICATORE DI BASSA POTENZA

Appare scegliendo la bassa potenza di uscita (pag. 16).

#### (11) INDICATORE DI PRIORITA

Appare quando si attiva l'ascolto prioritario (pag. 27).

#### (12) INDICATORI DEL PASSO DI SINTONIA

Premendo [F] appare uno degli indicatori. Esso mostra il passo della sintonia (pag. 15).

#### (13) VISORE DELLA FREQUENZA

Indica una frequenza operativa.

## 5 FUNZIONAMENTO DI BASE

### 5-1 IMPOSTAZIONE DELLA FREQUENZA

Prima di accendere l'apparato, si veda a pag. i come si inizializza il ricetrasmittitore.

#### (1) USANDO LA MANOPOLA DI SINTONIA

- 1) Ruotate [PWR/VOL] per accendere l'apparato.
- 2) Premete [A] (CLR) per scegliere il modo VFO.
- 3) Ruotate la manopola di sintonia per impostare una frequenza operativa.
- 4) Per una sintonia veloce, usate la funzione di scelta della sintonia:
  - Premendo [F], ruotate la manopola di sintonia
  - \* Si veda a pag. 15 per cambiare il passo di sintonia.

#### (2) USANDO LA TASTIERA

- 1) Accendete l'apparato. Si vedano i passi 1) e 2) sopra.
- 2) Premete il tasto numerico adatto per introdurre la frequenza.
  - \* Se si preme una cifra errata, premete [A] (CLR) per cancellare il dato.
  - \* Premete [5] o [0] come cifra finale (quarto tasto premuto) (Non vale quando si è scelto il passo di 12,5 kHz).
  - \* Quando la frequenza impostata è inserita appare un punto decimale.
- 3) Per cambiare la frequenza secondo il passo di sintonia, premete [\*] (DN) oppure [#] (UP).
  - \* Premendo [\*] oppure [#] per più di 0,5 secondi si avvia la scansione completa.

**ESEMPIO:** Impostate la frequenza su 145,50 MHz usando la tastiera.

Premete  
i tasti

CODE  
5

CODE  
5

Visore

145.00 0

145 0

DIAL SEL  
0

DIAL SEL  
0

1455 0

14550 0

145.50 0

### (3) IMPOSTAZIONE DEL PASSO DI SINTONIA E DI SELEZIONE DEL VISORE

#### USANDO IL MODO SET

##### \* IMPOSTAZIONE DEL PASSO DI SINTONIA

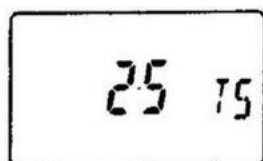

Il visore mostra il passo di sintonia di 25 kHz.

- 1) Premete [A] (CLR) per scegliere il modo VFO.
- 2) Tenendo premuto [F], premete [8] (SET) per entrare in modo SET.  
\* Si veda a pag. 8 per i dettagli relativi al modo SET.
- 3) Premete [\*] (DN) o [#] (UP) finchè appare "TS", come mostrato sopra.
- 4) Ruotate la manopola di sintonia per scegliere il passo di sintonia desiderato.
- 5) Premete [A] (CLR) per uscire dal modo SET.

##### \* IMPOSTAZIONE DI UN PASSO DI SELEZIONE DEL VISORE

Tenendo premuto [F], la manopola di sintonia fa variare la frequenza secondo i passi rapidi seguenti.

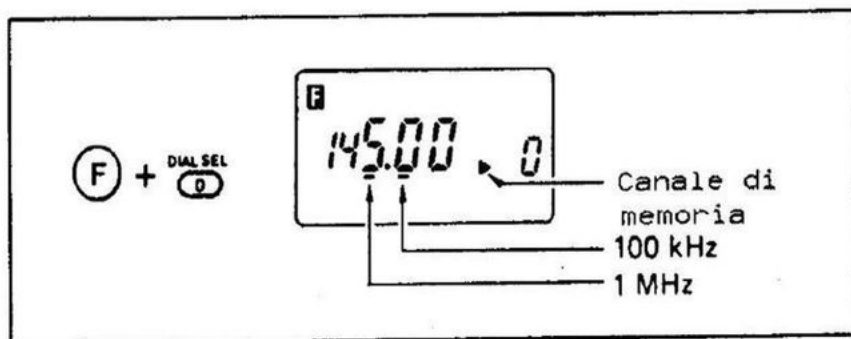

Tenendo premuto [F], premete [0] (DIAL SEL) per scegliere il passo di selezione del visore.

\* Ogni volta che si preme il tasto si fa variare il passo.

#### (4) FUNZIONE DI BLOCCO

La funzione di blocco disattiva elettronicamente la manopola di sintonia e la tastiera per impedire che la frequenza cambi accidentalmente.

- 1) Tenendo premuto [F], premete [D] (CALL/LOCK) per attivare la funzione di blocco.
- 2) Ripetete il passo 1 per disattivare la funzione.

## 5-2 RICEZIONE

- 1) Regolate lo [SQUELCH] al massimo in senso antiorario.
- 2) Ruotate [PWR/VOL] per accendere l'apparato e regolate il livello sonoro.
- 3) Ruotate lo [SQUELCH] in senso orario finchè il rumore non scompare.
- 4) Impostate la frequenza operativa usando la manopola di sintonia o la tastiera.  
\* Si veda a pag. 14 per i dettagli.
- 5) Quando si riceve un segnale sulla frequenza impostata:
  - Lo squelch si apre ed il ricetrasmittitore emette l'audio.
  - L'indicatore S/RF mostra l'intensità relativa del segnale.
- 6) Usate [MONI] quando un segnale debole non riesce ad aprire completamente lo squelch.

Quando lo squelch si apre, si illumina la spia di ricezione. Comunque essa si può spegnere per risparmiare l'energia del pacco di batterie.

\* Tenendo premuto [F], premete [MONI] per attivare o disattivare la spia.

## 5-3 TRASMISSIONE

**ATTENZIONE:** Trasmettendo senza antenna si può danneggiare il ricetrasmittitore!!!

**NOTA:** per evitare interferenze, prima di trasmettere ascoltate sulla frequenza usando [MONI]!!!

- 1) Impostate la frequenza operativa usando la manopola di sintonia o la tastiera.  
\* Per i dettagli si veda a pag. 14.
- 2) Premete [H/L] per scegliere la potenza di uscita.  
\* "LOW" appare quando si sceglie la bassa potenza e scompare quando si sceglie quella alta.  
\* Il livello di potenza bassa si può variare (pag. 17).
- 3) Per trasmettere premete e tenete premuto [PTT].  
\* La spia [TX] si illumina in rosso.  
\* L'indicatore S/RF mostra la potenza di uscita scelta.
- 4) Parlate nel microfono col vostro normale livello di voce.  
\* **NON TENETE** l'apparato troppo vicino alla bocca, e non parlate troppo forte. Ciò può distorcere il segnale.
- 5) Per ricevere, rilasciate il [PTT].

### \* SELEZIONE DELLA BASSA POTENZA DI USCITA

La bassa potenza di uscita si può scegliere con 3 livelli per adeguarsi a esigenze operative quali comunicare a distanza, risparmiare le batterie, ecc.

POTENZA SCELTA	INDICATORE S/RF	POTENZA DI USCITA	
		Usando 13,8 Vcc	Usando la batteria interna
LOW 1	LOW ■■■	0.5 W	0.5 W
LOW 2	LOW ■■■■	1.5 W	1.5 W
LOW 3	LOW ■■■■■■	3.5 W	1.5 W
HIGH	■■■■■	5.0 W	1.5 W

Tenendo premuto [H/L], ruotate la manopola di sintonia.

\* L'indicatore S/RF mostra la scelta di bassa potenza come descritto sopra.

### USANDO POWER ON

#### \* FUNZIONE DI BLOCCO DEL PTT

La trasmissione può venire disattivata per impedirne l'emissione accidentale.

\* Accendete l'apparato tenendo premuti i seguenti tasti:

- [0] + [LIGHT]: il [PTT] è bloccato elettronicamente.
- [\*] + [LIGHT]: il [PTT] è attivato.

### 5-4 FUNZIONAMENTO SUI RIPETITORI

Quando si usa l'apparato con una stazione tramite un ripetitore, il ripetitore ritrasmette il vostro segnale, permettendovi di comunicare con stazioni molto distanti, anche usando la bassa potenza.

1) Impostate la frequenza operativa usando la manopola di sintonia o la tastiera.

\* Si veda a pag. 14 per i dettagli.

2) Tenendo premuto [F], premete [4] (DUP) per -Duplex e premetelo ancora per +Duplex.

\* Appare la scritta "-DUP" o "DUP".

"-DUP": Freq. transmiss.=Freq. ricez.-Spostamento di freq.

"DUP": Freq. transmiss.=Freq. ricez.+Spostamento di freq.

3) Per trasmettere, premete e tenete premuto il [PTT].

\* La frequenza del visore si sposta automaticamente sulla frequenza di ingresso del ripetitore.

\* Qualora per adoperare il ripetitore siano necessari dei toni, si veda a pag. 18.

4) Per ricevere, rilasciate il [PTT].

5) Premete [MONI] per controllare se la frequenza di ingresso del ripetitore è occupata oppure no.

### \* CODIFICATORE A SUBTONI

(Occorre un UT-50 o UT-51 opzionale)

Appare "T"



Tenendo premuto [F], premete [1] (T/T SQL) finchè appare "T".

Per impostare la frequenza di un subtono, si veda a pag. 41.

### \* TONI DTMF

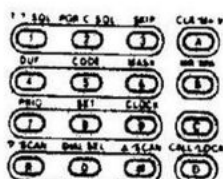

Tenendo premuto il [PTT], premete il tasto numerico desiderato per trasmettere i toni DTMF.

Il ricetrasmittitore è dotato di 10 canali di memoria per DTMF. Ciascuna memoria ha la capacità di memorizzare sino a 10 cifre DTMF. Per i dettagli si veda a pag. 29.

### \* NOTA DI CHIAMATA A 1750 Hz



Premete velocemente il [PTT] 2 volte e tenete premuto brevemente il [PTT] (la seconda volta).

Rilasciate e poi premete di nuovo il [PTT] per trasmettere la vostra voce.

### USANDO IL MODO SET

#### \* IMPOSTAZIONE DELLO SPOSTAMENTO DI FREQUENZA

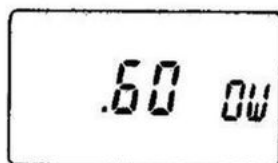

Il visore mostra lo spostamento di frequenza corrispondente a 600 kHz (0,6 MHz).

1) Premete [A] (CLR) per scegliere il modo VFO.

2) Tenendo premuto [F], premete [8] (SET) per entrare nel modo SET.

\* Per i dettagli sul modo SET si veda a pag. 8.

3) Premete [\*] (DN) o [#] (UP) finchè appare "0W", come indicato sopra.

4) Impostate lo spostamento di frequenza che desiderate usando la manopola di sintonia.

5) Premete [A] (CLR) per uscire dal modo SET.

## 6 USO DELLE MEMORIE

### 6-1 SCELTA DI UN CANALE DI MEMORIA

Il ricetrasmittitore è dotato di 48 canali di memoria per conservare le frequenze da voi più spesso usate, come quelle per uso coi ripetitori, chiamate di gruppo, ecc.

La prima volta che si accende l'apparato o dopo il ripristino, i canali di memoria da 10 a 47 sono vuoti.

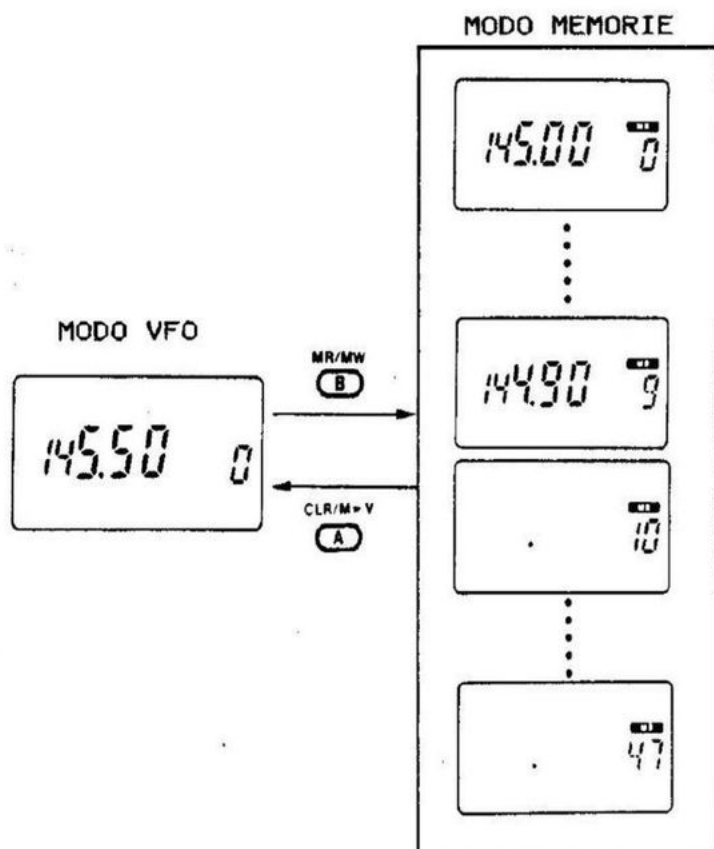

Nei canali di memoria da 0 a 9 si possono programmare in modo indipendente spostamenti di frequenza e subtoni (opzionali).

#### (1) USANDO LA MANOPOLA DI SINTONIA

1) Premete [B] (MR) per scegliere il modo MEMORIE.

\* Appare "MR".

2) Ruotate la manopola di sintonia per scegliere il canale di memoria che desiderate.

**NOTA:** si possono scegliere solo i canali già programmati.

3) Per scegliere un canale di memoria vuoto:

- Ruotate la manopola di sintonia tenendo premuto [F].

4) Premete [A] (CLR) per tornare al modo VFO.

La funzione di selezione del visore è utile per scegliere il numero di un canale di memoria in modo VFO. Si veda a pag. 15 per impostare il passo di selezione della sintonia per un canale di memoria.

## (2) USANDO LA TASTIERA

1) Premete [B] (MR) parecchie volte per scegliere la cifra delle decine che desiderate per i canali di memoria.

2) Premete il tasto numerico corrispondente per scegliere il canale di memoria.

\* Anche premendo [\*] (DN) e [#] (UP) potrete scegliere i canali di memoria.

3) Premete [A] (CLR) per tornare al modo VFO.

**ESEMPIO:** scelta del canale di memoria 35 usando la tastiera.

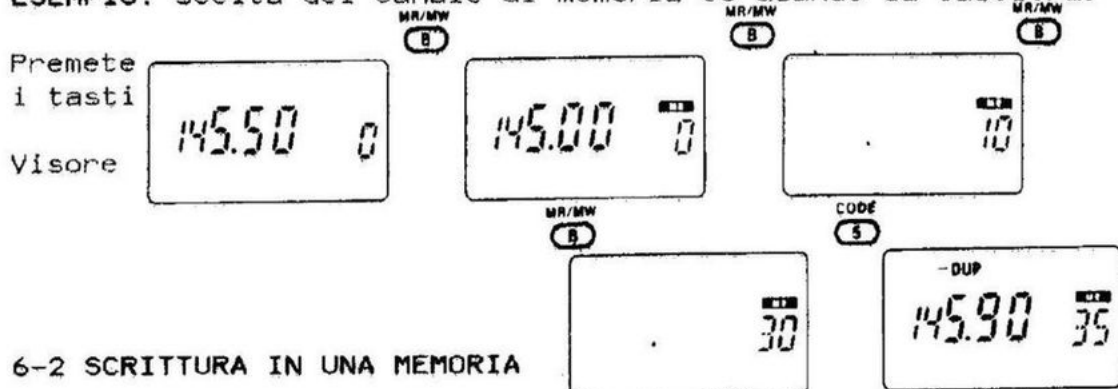

1) Scegliete il canale di memoria da programmare.

\* Per i dettagli si veda il paragrafo 6-1.

2) Premete [A] (CLR) per scegliere il modo VFO.

3) Impostate la frequenza (e il duplex, se necessario).

4) Tenendo premuto [F], premete e tenete premuto [B] (MR/MW) finchè l'apparato emette tre suoni "Bip".

5) La frequenza è stata scritta nel canale di memoria. Per controllarne il contenuto premete [B] (MR).

**ESEMPIO:** Scrivere 145,57 MHz nel canale di memoria 40.

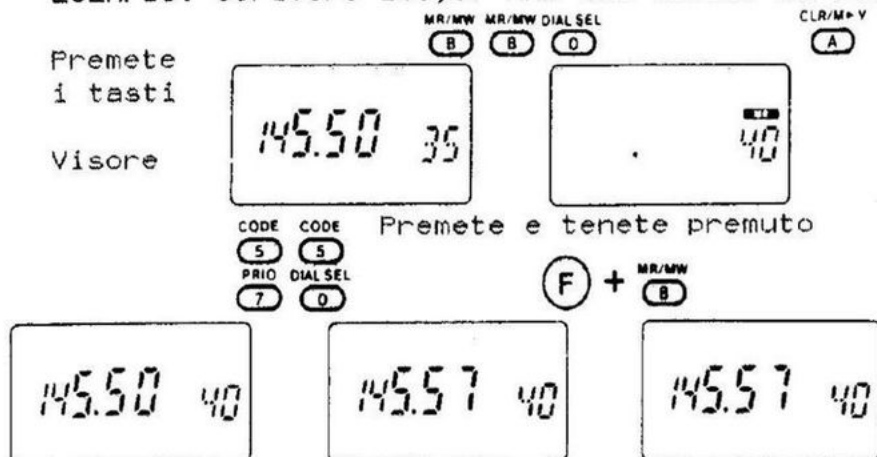





## 7 USO DEL CANALE DI CHIAMATA

### 7-1 RICHIAMO DEL CANALE DI CHIAMATA

Per operare sulla frequenza che usate più spesso, è disponibile l'accesso al canale di chiamata premendo un solo tasto. Il canale di chiamata è separato dai canali di memoria.

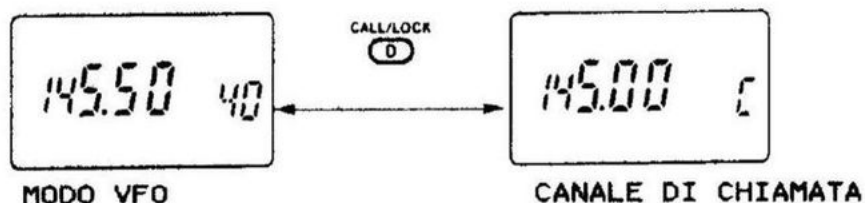

- 1) Premete [D] (CALL) per richiamare il canale di chiamata.
- 2) Premete di nuovo [D] (CALL) per tornare al modo precedente.

### 7-2 TRASFERIMENTO DEL CANALE DI CHIAMATA

- 1) Premete [D] (CALL) per richiamare il canale di chiamata.
  - 2) Tenendo premuto [F], premete e tenete premuto [A] (CLR/M) VFO) per trasferirne il contenuto nel VFO.
- \* Il modo VFO rimane scelto automaticamente.

### 7-3 PROGRAMMAZIONE DEL CANALE DI CHIAMATA

Il contenuto del canale di chiamata si può programmare in modo simile ai canali di memoria.

Premete e tenete premuto

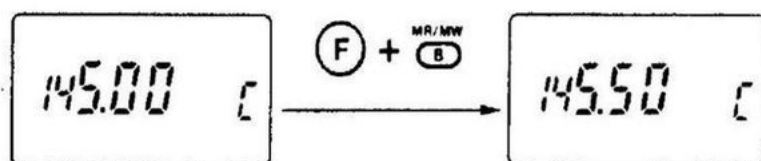

- 1) Premete [A] (CLR) per scegliere il modo VFO.
  - 2) Impostate la frequenza desiderata (e il duplex, se occorre) che si deve programmare nel canale di chiamata.
  - 3) Premete [D] (CALL) per richiamare il canale di chiamata.
  - 4) Tenendo premuto [F], premete e tenete premuto [B] (MR/MW) finchè l'apparato emette tre suoni "Bip".
- \* La frequenza sul visore viene resa uguale alla frequenza del VFO.

## 8 FUNZIONI DI SCANSIONE

### 8-1 TIPI DI SCANSIONE

Lo IC-2SET/4SET è dotato di 3 tipi di scansione e di due funzioni di salto, come descritto sotto. È perfetto per un funzionamento che lascia le mani libere.

#### \* SCANSIONE COMPLETA

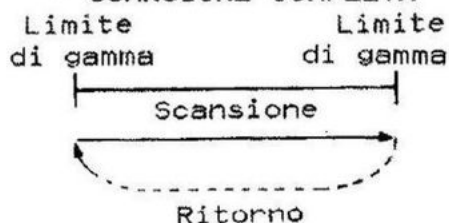

Esplora ripetitivamente tutte le frequenze nell'intera gamma dei 144 MHz. Si può usare la funzione di salto di frequenza.

#### \* SCANSIONE DELLE MEMORIE

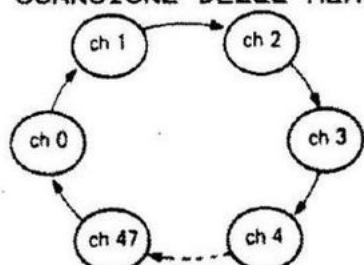

Esplora ripetitivamente tutti i canali di memoria in sequenza. Durante la scansione di memorie si può usare la funzione di salto di memorie.

#### \* FUNZIONE DI SALTO DI FREQUENZA

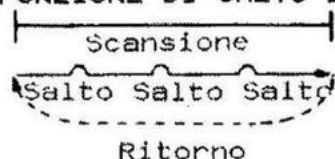

Salta i segnali non desiderati che fermano fastidiosamente la scansione. Si veda a pag. 25 per la programmazione.

#### \* SCANSIONE PROGRAMMATA



Esplora ripetitivamente tra due frequenze programmate dall'utente. Si veda a pag. 24 per la programmazione dei limiti di gamma. Si può usare la funzione di salto di frequenza.

#### \* CONDIZIONE DI RIPRESA DELLA SCANSIONE



Sono disponibili due condizioni di ripresa: scansione su pausa e a tempo. Quando si riceve un segnale, la scansione su pausa si ferma sinché il segnale scompare: la scansione a tempo si ferma per circa 10 secondi.

#### \* FUNZIONE DI SALTO DI MEMORIE

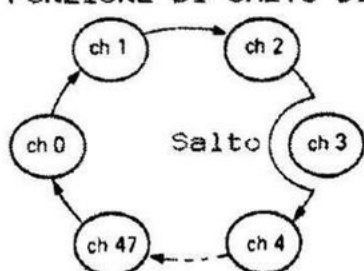

Salta i canali di memoria non necessari, abbreviando i tempi per la scansione delle memorie. Per la programmazione si veda a pag. 26.

## 8-2 FUNZIONAMENTO DELLA SCANSIONE

Per tutti gli usi della scansione si veda la seguente tabella. Comunque, prima di usare la scansione, ruotate la manopola [SQUELCH] in senso orario finchè l'audio viene silenziato.

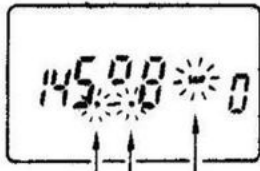
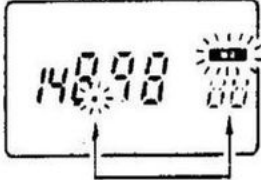
TIPO DI SCANSIONE	PRELIMINARI	AVVIO DELLA SCANSIONE	DURANTE LA SCANSIONE
SCANSIONE COMPLETA	Premete [A] per scegliere il modo VFO	Premete e tenete premuto [*] o [#] per 1 secondo	 Lampeggia Lampeggia se attivo il salto di freq.
SCANSIONE PROGRAMMATA	Premete [A] per scegliere il modo VFO	Tenendo premuto [F] premete [*] o [#]	 Lampeggiano Lampeggia se attivo il salto di freq.
SCANSIONE DI MEMORIE	Premete [B] per scegliere il modo MEMORIE	Premete e tenete premuto [*] o [#] per 1 secondo	 Lampeggiano

### \* CONDIZIONI DI RIPRESA DELLA SCANSIONE

\* La scansione riprende 10 secondi dopo che è stato ricevuto un segnale o 2 secondi dopo che un segnale è scomparso.

\* La rotazione della manopola di sintonia fa riprendere la scansione e cambia la direzione della scansione.

\* La condizione di ripresa si può scegliere. Si veda a pag. 25 per i dettagli.

### \* ARRESTO DELLA SCANSIONE

\* Premete [\*] o [#].

\* Anche [A], [B] o [D] fermano la scansione, sebbene il modo operativo possa risultare modificato.

## 8-3 IMPOSTAZIONE DELLE CONDIZIONI DI SCANSIONE

### (1) IMPOSTAZIONE DEI LIMITI DI SCANSIONE PROGRAMMATA USANDO IL MODO SET

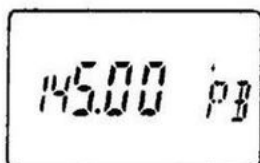
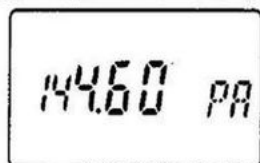

Freq. del limite di scans. A      Freq. del limite di scans. B

- 1) Premete [A] (CLR) per scegliere il modo VFO.
- 2) Tenendo premuto [F], premete [8] (SET) per impostare il modo SET.

\* Si veda a pag. 8 per i dettagli sul modo SET.

- 3) Premete [\*] (DN) o [#] (UP) finchè appare "PA" come mostrato sopra.
- 4) Impostate una frequenza per il limite di scansione usando la tastiera o la manopola di sintonia.
- 5) Premete [#] (UP) (apparirà "PB"), poi impostate la frequenza dell'altro limite di scansione.
- 6) Premete [A] (CLR) per uscire dal modo SET.

### (2) CONDIZIONI DI RIPRESA DELLA SCANSIONE

#### USANDO POWER ON

La condizione di ripresa della scansione si può scegliere tra scansione su pausa e a tempo.

\* Per cambiare la condizione, accendete l'apparato tenendo premuti i seguenti tasti:

- [4] + [LIGHT] : Scansione su pausa (la scansione si ferma finchè il segnale scompare)
- [5] + [LIGHT] : Scansione a tempo (la scansione si ferma per 10 secondi)

### (3) FUNZIONE DI SALTO DI FREQUENZA

Premete e  
tenete premuto

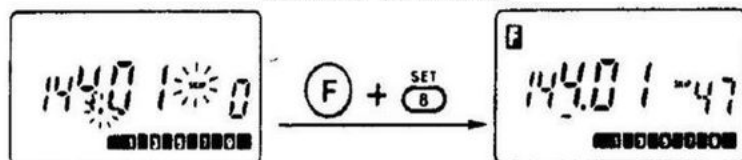

Mentre la scansione è ferma

- 1) Avviate la scansione completa o programmata. Si veda il paragrafo 8-2 (pag. 24).
- 2) Per programmare la frequenza di ricezione come frequenza da saltare:

- Tenendo premuto [F], premete e tenete premuto [B] (MR/MW) finchè l'apparato emette tre suoni "Bip".

\* Per un momento appare il numero del canale di memoria 47.

\* Il numero del canale decresce quando si programma la successiva frequenza. Per questa programmazione si possono usare i canali di memoria da 47 a 10.

## USANDO IL MODO SET

### \* ATTIVAZIONE/DISATTIVAZIONE DELLA FUNZIONE SALTO DI FREQUENZA

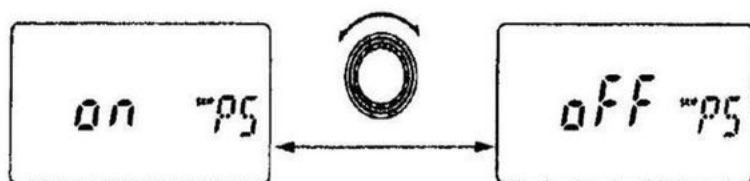

Funzione di salto attivata      Funzione di salto disattivata

- 1) Premete [A] (CLR) per scegliere il modo VFO.
- 2) Tenendo premuto [F], premete [8] (SET) per entrare in modo SET.  
\* Si veda a pag. 8 per i dettagli sul modo SET.
- 3) Premete [\*] (DN) o [#] (UP) finchè appare "PS" come mostrato sopra.
- 4) Ruotate la manopola di sintonia per attivare o disattivare la funzione di salto di frequenza.
- 5) Premete [A] (CLR) per uscire dal modo SET.

### (4) PROGRAMMAZIONE DI UN CANALE DI MEMORIA DA SALTARE

I canali di memoria non necessari si possono escludere durante la scansione delle memorie. Questi canali esclusi vengono saltati anche durante l'ascolto prioritario (ascolto con scansione delle memorie) e le frequenze di questi canali vengono saltate anche durante la scansione completa o programmata.

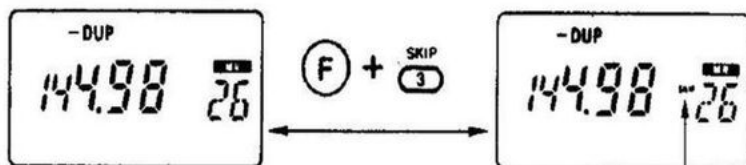

In un canale di memoria      Indica un canale con salto

- 1) Scegliete il canale di memoria da programmare come canale con salto:  
- Premete [B] (MR) e poi ruotate la manopola di sintonia, o premete [B] varie volte e poi premete un tasto numerico.
- 2) Tenendo premuto [F], premete [3] (SKIP) per programmarlo.  
\* Appare "SKIP".
- 3) Per togliere la funzione di salto dal canale di memoria ripetete il passo 2).

## 9 ASCOLTO PRIORITARIO

### 9-1 TIPI DI ASCOLTO PRIORITARIO

#### \* VFO (<) CANALE DI MEMORIA

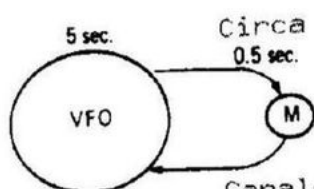

Canale di memoria

Mentre si usa una frequenza del VFO, l'ascolto prioritario controlla il canale di memoria scelto, a intervalli di 5 secondi.

Attivate l'ascolto partendo dal modo MEMORIE o VFO.

Quando il prescelto canale di memoria è mascherato (reso vuoto), l'ascolto non parte.

#### \* VFO (<) SCANSIONE DELLE MEMORIE

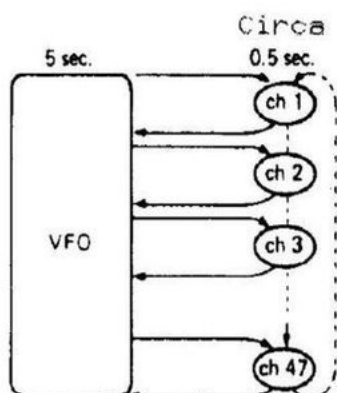

Canali di memoria

Mentre si usa una frequenza del VFO, l'ascolto prioritario controlla ogni canale di memoria. Potete anche programmare canali da saltare, che non verranno controllati, abbreviando la durata della scansione.

Attivate l'ascolto durante la scansione delle memorie.

#### \* VFO (<) CANALE DI CHIAMATA

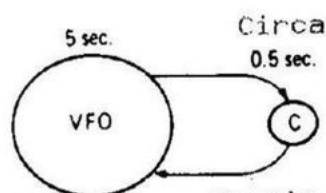

Canale di chiamata

Mentre si usa una frequenza del VFO, l'ascolto prioritario controlla il canale di chiamata a intervalli di 5 secondi.

Avviate l'ascolto partendo dal canale di chiamata.

## 9-2 FUNZIONAMENTO DELL'ASCOLTO PRIORITARIO

Si veda la seguente tabella per il funzionamento di tutti i tipi di ascolto prioritario. Comunque, prima di usare la funzione di ascolto, ruotate lo [SQUELCH] in senso orario finchè l'audio risulta silenziato.

TIPO DI ASCOLTO	PRELIMINARI	AVVIAMENTO
VFO (<) CANALE DI MEMORIA	1) Impostate il canale di memoria da ascoltare. 2) Premete [A] per scegliere il modo VFO.	Tenendo premuto [F] premete [7].
VFO (<) CANALE DI CHIAMATA	Premete [D] per richiamare il canale di chiamata.	
VFO (<) SCANSIONE DELLE MEMORIE	1) Premete [B] per scegliere il modo MEMORIE. 2) Premete e tenete premuto [*] o [#] per attivare la scansione delle memorie.	

### \* CONDIZIONE DI RIPRESA

\* L'ascolto prioritario fa una pausa di 15 secondi quando si riceve un segnale su un canale sotto controllo, oppure riprende 2 secondi dopo che il segnale è scomparso.

\* Premendo [A] mentre l'ascolto è in pausa si fa riprendere manualmente l'ascolto prioritario.

### \* ARRESTO DELL'ASCOLTO PRIORITARIO

\* Tenendo premuto [F], premete [7].

\* Anche [A], [B] o [D] fermano la funzione di ascolto. Comunque il modo può risultare cambiato.



## 10 IMPIEGO DELLE MEMORIE PER DTMF

### 10-1 PROGRAMMAZIONE DI UN CODICE DTMF

Il ricetrasmittitore è dotato di 10 canali di memoria DTMF per conservare i vostri codici DTMF di uso più frequente, con un massimo di 15 cifre l'uno.

1) Tenendo premuto [F], premete [H/L/DTMF] per entrare nel modo MEMORIE DTMF.

2) Premete un tasto numerico per scegliere il canale che desiderate.

3) Tenendo premuto [F], premete [8] (SET) per programmare la memoria DTMF.

\* Le cifre programmate in precedenza vengono cancellate.

4) Premete i tasti numerici corrispondenti per inserire il codice DTMF.

\* Quando sono state inserite 15 cifre, l'apparato le memorizza automaticamente.

5) Premete [H/L/DTMF] per memorizzare le cifre inserite.

6) Premete [H/L/DTMF], o il [PTT] per uscire dal modo MEMORIE DTMF.

\* Quando si preme [H/L/DTMF], l'apparato emette il codice programmato.

### 10-2 TRASMISSIONE DEL CODICE DTMF

1) Scegliete il canale di memoria DTMF che desiderate:

- Si veda il paragrafo 10-1, passi 1) e 2).

2) Premete [PTT] per uscire dal modo MEMORIE DTMF.

3) Per trasmettere il codice DTMF sul canale prescelto:

- Tenendo premuto il [PTT], premete [H/L/DTMF].

ESEMPIO: programmazione delle cifre 1234567890 nel canale di memoria DTMF T7.

(F) + (H/L/DTMF)      (7)      (F) + (SET 8)

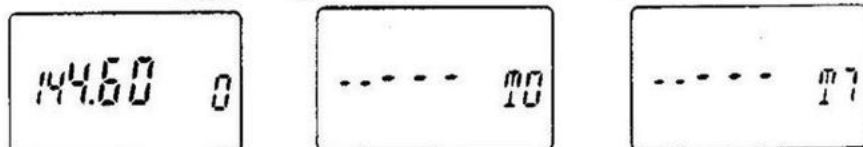

(1) (2) (3)  
(4) (5)

(6) (7) (8)  
(9) (0)

H/L/DTMF  
( )

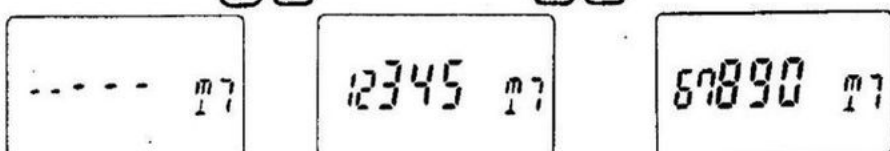

H/L/DTMF Viene emesso il codice programmato.

( )

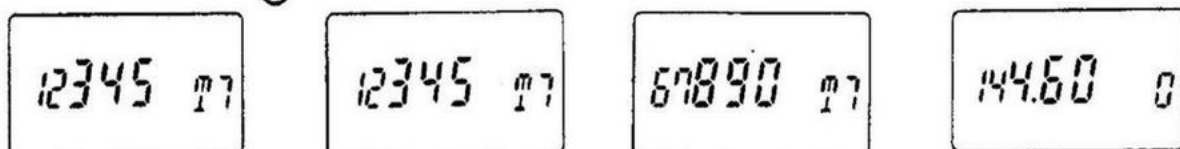

## 11 USO DI OROLOGIO E TEMPORIZZATORE

### 11-1 MODO DELL'OROLOGIO (CLOCK)

Il ricetrasmittitore è dotato di una funzione di orologio per azionare il temporizzatore di accensione e quello di spegnimento automatico.

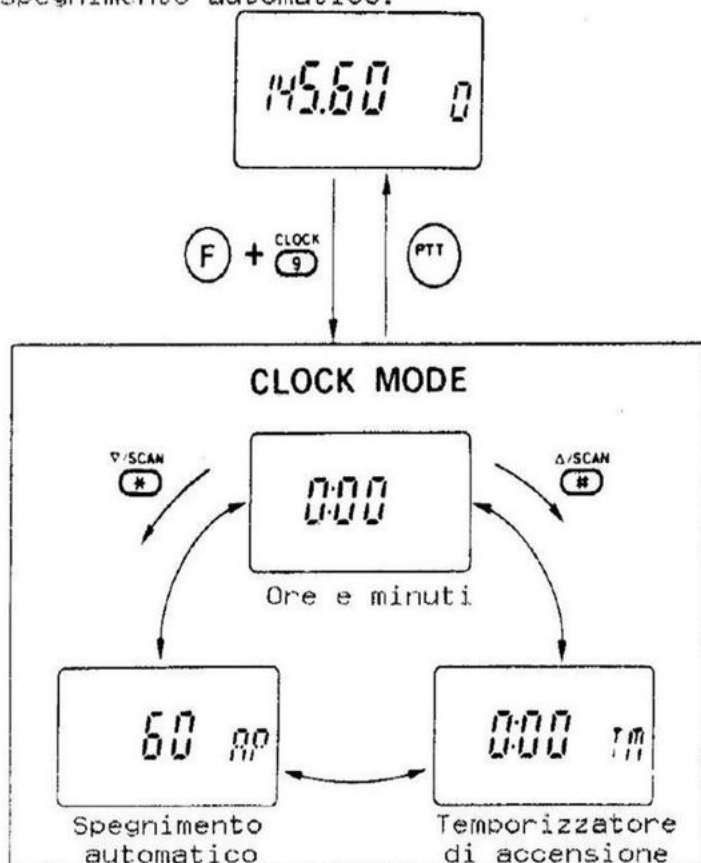

1) Tenendo premuto [F], premete [9] (CLOCK) per entrare nel modo CLOCK.

2) Premete il [PTT] per tornare al modo precedente.

### 11-2 IMPOSTAZIONE DELL'ORA

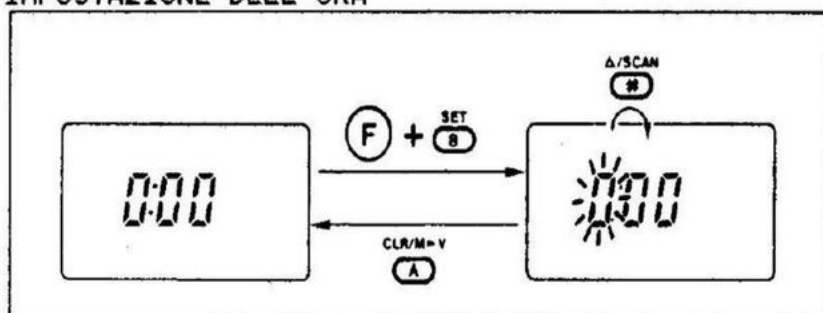

1) Tenendo premuto [F], premete [9] (CLOCK) per entrare nel modo CLOCK.

2) Premete [\*] (DN) o [#] (UP) per scegliere la visualizzazione dell'ora, come mostrato sopra.

3) Tenendo premuto [F], premete [8] (SET). L'ora sul visore lampeggia.

4) Ruotate la manopola di sintonia per impostare le ore.

5) Premete [\*] (DN) o [#] (UP), poi ruotate la manopola di sintonia per impostare i minuti.

6) Premete [A] (CLR) per impostare l'orario.

7) Premete il [PTT] per uscire dal modo CLOCK.

ERRORE SULL'ORARIO: +/- 1 minuto per settimana.

### 11-3 TEMPORIZZATORE DI ACCENSIONE

Il ricetrasmittitore è dotato di un temporizzatore di accensione per adeguarsi ai vostri orari e risparmiare l'energia delle batterie. Quando il temporizzatore è attivato, il ricetrasmittitore è disattivato, il visore delle funzioni indica l'ora e i circuiti del ricevitore e del trasmettitore non funzionano.

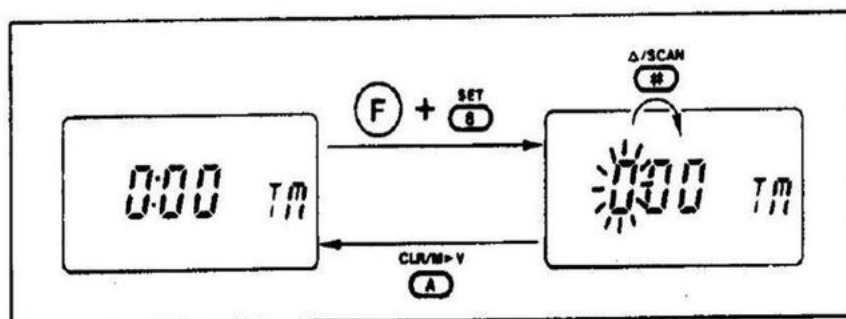

1) Tenendo premuto [F], premete [9] (CLOCK) per entrare nel modo CLOCK.

2) Impostate l'ora dell'orologio. Si veda il paragrafo 11-2 (pag. 30), punti da 2) a 5).

3) Premete [\*] (DN) o [#] (UP) finché appare "TM", come mostrato sopra.

4) Tenendo premuto [F], premete [8] (SET).

\* L'ora sul visore lampeggia.

5) Ruotate la manopola di sintonia per impostare le ore.

6) Premete [\*] (DN) o [#] (UP), poi ruotate la manopola di sintonia per impostare i minuti.

7) Premete [A] (CLR) per impostare l'orario.

8) Per attivare il temporizzatore di accensione:

- Tenendo premuto [F], premete [A] (CLR).

\* Appare il punto decimale, che indica che il temporizzatore di accensione è attivato.

\* NON SPEGNETE l'apparato con la manopola [PWR/VOL].

Per accendere l'apparato mentre si trova disattivato, spegnetelo e riaccendetelo di nuovo usando la manopola [PWR/VOL].

**ESEMPIO:** Impostazione dell'ora alle 9:30 e dell'orario di accensione alle 15:00.

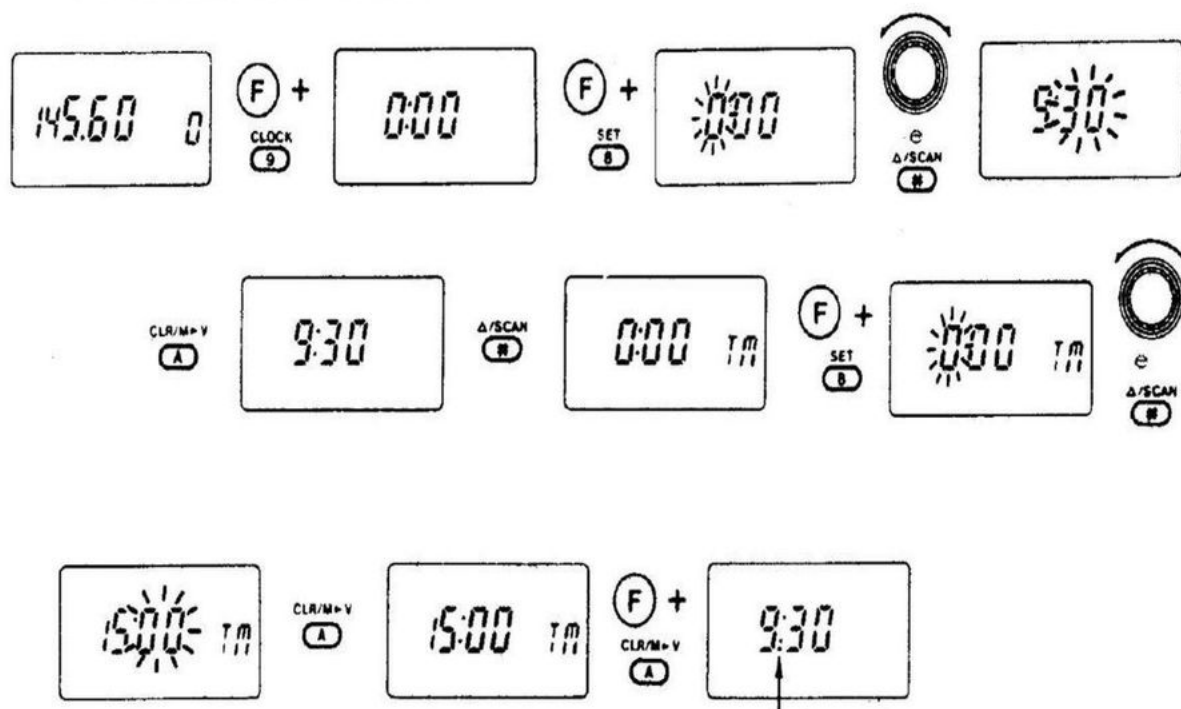

Appare un puntino quando il temporizzatore di accensione è attivato.

#### 11-4 SPEGNIMENTO AUTOMATICO

Il ricetrasmittitore si spegne automaticamente dopo il tempo prefissato, qualora non venga premuto alcun tasto o ricevuto alcun segnale. Il tempo si può prefissare su intervalli di 20, 40 e 60 minuti. La funzione si può anche disattivare usando l'impostazione su "OFF".

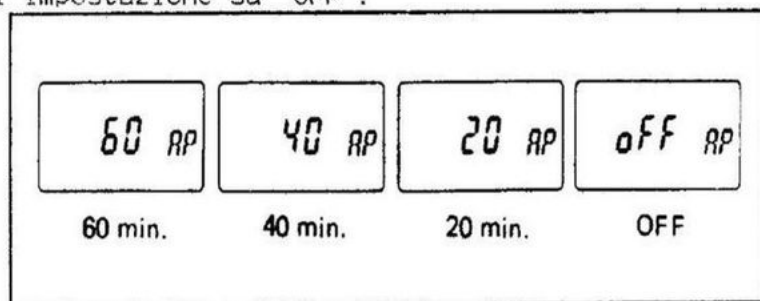

1) Tenendo premuto [F], premete [9] (CLOCK) per entrare nel modo CLOCK.

2) Premete [\*] (DN) o [#] (UP) finchè appare "AP", come mostrato sopra.

3) Ruotate la manopola di sintonia per impostare il tempo desiderato o disattivare la funzione (su "OFF").

4) Premete il [PTT] per uscire dal modo CLOCK.

Per accendere l'apparato mentre si trova disattivato, spengetelo e riaccendetelo di nuovo usando la manopola [PWR/VOL].

## 12 CICALINO ED ECONOMIZZATORE

### 12-1 ACCENSIONE/SPEGNIMENTO DEL CICALINO ("BIP")

#### USANDO IL MODO SET

Il ricetrasmittitore emette un suono "Bip" ogni volta che si preme un tasto. Per disattivare il "Bip", usate il modo SET.

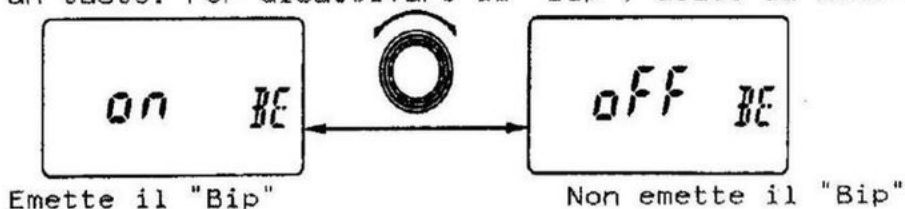

- 1) Premete [A] (CLR) per impostare il modo VFO.
- 2) Tenendo premuto [F], premete [8] (SET) per entrare nel modo SET.  
\* Si veda a pag. 8 per i dettagli sul modo SET.
- 3) Premete [\*] (DN) o [#] (UP) finchè appare "BE" come mostrato sopra.
- 4) Ruotate la manopola di sintonia per scegliere la condizione di "Bip" attivo ("on") o spento ("off").
- 5) Premete [A] (CLR) per uscire dal modo SET.

### 12-2 FUNZIONE DI ECONOMIZZATORE

#### USANDO POWER ON

La funzione di economizzatore riduce il consumo di corrente per conservare l'energia delle batterie. Tale funzione si attiva 5 secondi dopo che lo squelch si è chiuso o da che non viene premuto alcun tasto.

Il ciclo di accensione della funzione di economizzatore (in attesa: circuito spento) si può prefissare o disattivare, per adeguarlo all'uso che desiderate.

- 1) Spegnete l'apparato.
- 2) Tenendo premuti i seguenti tasti, riaccendete l'apparato:

TASTI	[7]+[LIGHT]	[8]+[LIGHT]	[9]+[LIGHT]
In attesa	Economizzatore	125 ms	125 ms
Circuito spento	disattivato	500 ms	circa 2 s

### 13 USO DI CIRCUITI OPZIONALI

#### 13-1 INSTALLAZIONE DEI CIRCUITI

##### (1) SMONTAGGIO DELL'APPARATO

1) Spegnete l'apparato, poi togliete il coperchio inferiore.

2) Svitare le 5 viti.

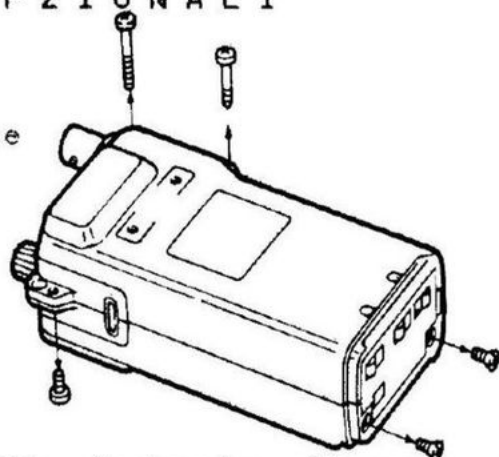

**NOTA:** Mantenete attaccato al pannello posteriore.

**ATTENZIONE:** I cavi flessibili sono delicati e si possono danneggiare con un trattamento non adatto.

3) Aprite il ricetrasmittitore.

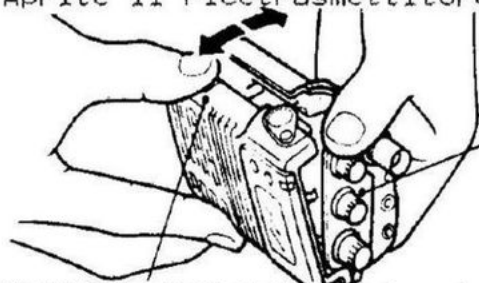

**ATTENZIONE:** NON PERDETE la piccola molla che si trova qui.

##### (2) POSIZIONI PER L'INSTALLAZIONE

\* CIRCUITO DI TONE-SQUELCH UT-50  
(CODIFICATORE/DECODIFICATORE)

\* CODIFICATORE PROGRAMMABILE DI  
SUBTONI UT-51

\* DECODIFICATORE DTMF UT-49

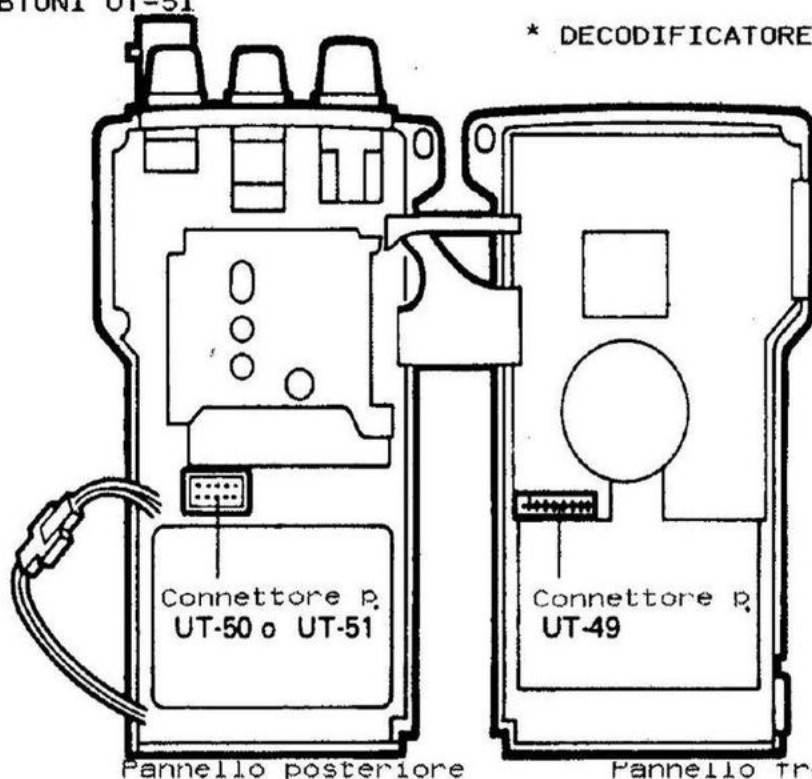

Dopo avere installato il circuito, rimontate l'apparato.

### 13-2 FUNZIONE DI CERCAPERSONE

La funzione di cercapersone collega le altre stazioni e visualizza un codice identico al vostro sul visore delle altre stazioni. Questa funzione si può usare per le comunicazioni di gruppo.

La funzione di cercapersone trasmette un codice di 7 cifre DTMF: Codice di trasmissione + "\*" + il vostro codice di identificazione (ID).

Per tale uso è necessario un CIRCUITO DECODIFICATORE DTMF UT-49.

#### \* CHIAMATA PERSONALE

ID della stazione A

Il canale C1 è scelto come codice di trasm.

Canale di codice	Esempio di programmaz.
C1	222
C2	333
C3	000
C4	000
C5	-555
CP	

Il visore mostra il codice ID della stazione A.

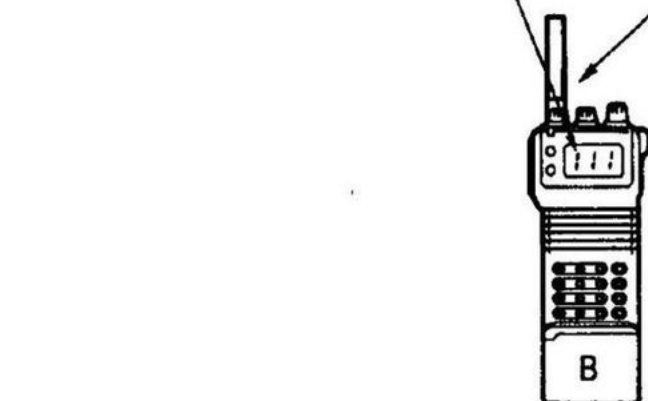

222

ID della stazione A

Codice trasm.



ID della stazione B

L'ID della stazione A viene automaticam. programmato.

C1	333
C2	111
C3	000
C4	000
C5	-555
Canale di codice	Esempio di programmaz.

ID della stazione A

C0	-333
C1	111
C2	222
C3	000
C4	000
C5	-555
CP	
Canale di codice	Esempio di programmaz.

E programmata inibizione di ricezione.

**PREPARATIVI PER L'USO:**

- 1) Installate i circuiti opzionali UT-49 negli apparati del vostro gruppo.
  - 2) Scegliete il codice identificativo (ID) di ogni apparato e il codice di gruppo del vostro gruppo.
  - 3) Decidete se dopo il collegamento volete tornare all'uso normale o all'uso con squelch codificato.
  - 4) Programmate il codice ID, il codice di gruppo e i codici ID delle altre stazioni come codici di trasmissione (pag. 37).
- \* Il vostro codice ID va programmato nel canale di memoria per codice C0.  
 \* Programmate "ricezione inibita" nei canali programmati con dei codici di trasmissione.

**\* CHIAMATA DI GRUPPO**

ID della stazione A →

Codice di gruppo programmato in C5. Canale C5 scelto come codice di trasmissione. →

Il visore mostra canale C5

Canale di codice	Esempio di programmaz.
C0	111
C1	222
C2	333
C3	000
C4	000
C5	555
CP	

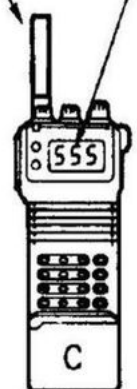
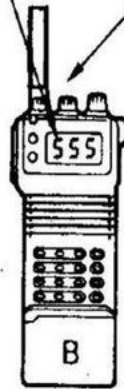

555

ID della stazione A

Codice trasm.

L'ID della stazione A viene automaticam. programmato. →

C0	-222
C1	333
C2	111
C3	000
C4	000
C5	-555
CP	111
Canale di codice	Esempio di programmaz.

L'ID della stazione A viene automaticam. programmato. ←

C0	-333
C1	111
C2	222
C3	000
C4	000
CP	
Canale di codice	Esempio di programmaz.



## (1) INFORMAZIONI SUI CANALI DI MEMORIA PER CODICI

CANALE DI MEMORIA PER CODICI	SCOPO	RICEZIONE PERMESSA O INIBITA	PROGRAMMABILITÀ DELLA MEMORIA
CO	Per il vostro ID	Solo permessa	Possibile
C1	Codici ID delle altre stazioni (Codice trasm.) o codice di gruppo	Permessa o inibita, a scelta	
C2			
C3			
C4			
C5			
CP	Area di memorizzazione*	Solo inibita	Non possibile

\* Memorizza automaticamente il codice ID dell'altra stazione, quando riceve una chiamata. Questa memoria viene conservata sinchè si riceve la chiamata successiva.

## (2) PROGRAMMAZIONE DI UNA MEMORIA PER CODICI

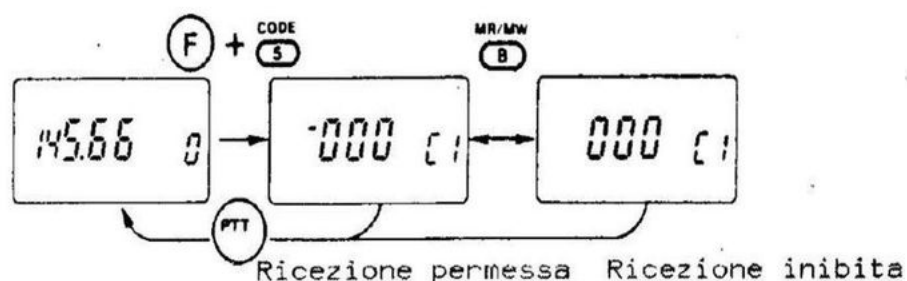

1) Tenendo premuto [F], premete [5] (CODE) per cambiare il visore per la programmazione dei codici.

2) Ruotate la manopola di sintonia per scegliere il canale di memoria per codici che si vuole programmare.

3) Premete 3 tasti numerici per inserire il codice desiderato.

\* Il canale CP non accetta inserimenti.

4) Premete [B] (MR) per scegliere "ricezione permessa" o "ricezione inibita".

\* Se si sceglie "ricezione permessa", davanti alle cifre del codice appare una lineetta.

\* I canali CO e CP non accettano questa selezione.

5) Premete il [PTT] per tornare al modo precedente.

### (3) USO COME CERCAPERSONE

Le seguenti procedure d'uso si devono iniziare dopo avere ultimato i passi descritti nei PREPARATIVI a pag. 36.

#### \* CHIAMATA PERSONALE

STAZIONE A: PRE-PROGRAMMAZIONE CO: codice ID "111"

C1: ID della stazione B "222"

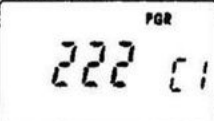
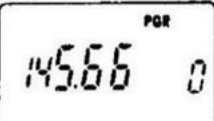
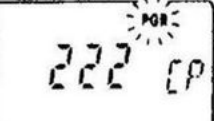
	1) Tenendo premuto [F], premete [2] (PGR/C-SQL) per attivare la funzione di cercapersone.	A
	2) Tenendo premuto [F], premete [5] (CODE). 3) Ruotate la manopola di sintonia per scegliere il canale programmato col codice ID della stazione B.	B
	4) Premete il [PTT] per tornare al normale visore. 5) Premete il [PTT] per trasmettere il codice ID della stazione B.	C
	6) Quando ricevete un segnale, il visore indica il canale di codice CP, che mostra il codice ID della stazione B. Il ricetrasmittitore emette dei suoni "Bip".	D
	7) Premete il [PTT]. 8) Tenendo premuto [F], premete [2] (PGR/C-SQL) per scegliere la funzione di squelch codificato, o premete ancora [2] per disattivare la funzione di cercapersone.	E
	9) Usate l'apparato per le normali comunicazioni.	F

STAZIONE B: PRE-PROGRAMMAZIONE CO: codice ID "222"

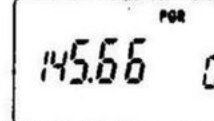
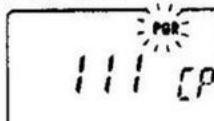
	1) Tenendo premuto [F], premete [2] (PGR/C-SQL) per attivare la funzione di cercapersone.	A
		B
	2) Quando si riceve un segnale, il visore mostra il canale di codice CP, che indica il codice ID della stazione A. Il ricetrasmittitore emette dei suoni "Bip".	C
	3) Premete il [PTT]. 4) Tenendo premuto [F], premete [2] (PGR/C-SQL) per scegliere la funzione di squelch codificato, o premete ancora [2] per disattivare la funzione di cercapersone.	D
		E
	5) Usate l'apparato per le normali comunicazioni.	F

\* CHIAMATA DI GRUPPO

STAZIONE A: PRE-PROGRAMMAZIONE C5: codice di gruppo "555"

1) Tenendo premuto [F], premete [2] (PGR/C-SQL) per attivare la funzione di cercapersone.

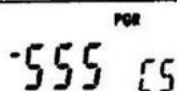

2) Tenendo premuto [F], premete [5] (CODE).  
3) Ruotate la manopola di sintonia per scegliere il canale programmato con quel codice di gruppo.

4) Premete il [PTT] per tornare al normale visore.

5) Premete il [PTT] per trasmettere il codice di gruppo.

6) Quando si riceve un segnale, il visore mostra il canale di codice programmato con il codice di gruppo. Il ricetrasmittitore emette dei suoni "Bip".

7) Premete il [PTT].

8) Tenendo premuto [F], premete [2] (PGR/C-SQL) per scegliere la funzione di squelch codificato, o premete di nuovo [2] per disattivare la funzione di cercapersone.

9) Usate l'apparato per le normali comunicazioni.

STAZIONE B: PRE-PROGRAMMAZIONE C5: codice di gruppo "555"

1) Tenendo premuto [F], premete [2] (PGR/C-SQL) per attivare la funzione di cercapersone.



2) Quando si riceve un segnale, il visore mostra il canale di codice programmato col codice di gruppo. L'apparato emette dei suoni "Bip".

3) Premete il [PTT].

4) Tenendo premuto [F], premete [2] (PGR/C-SQL) per scegliere la funzione di squelch codificato, o premete di nuovo [2] per disattivare la funzione di cercapersone.

5) Usate l'apparato per le normali comunicazioni.

STAZIONE C: PRE-PROGRAMMAZIONE C5: codice di gruppo "555"

1) Tenendo premuto [F], premete [2] (PGR/C-SQL) per attivare la funzione di cercapersone.



2) Quando si riceve un segnale, il visore mostra il canale di codice programmato col codice di gruppo. L'apparato emette dei suoni "Bip".

3) L'apparato emette dei suoni "Bip".

4) Premete il [PTT].

5) Tenendo premuto [F], premete [2] (PGR/C-SQL) per scegliere la funzione di squelch codificato, o premete di nuovo [2] per disattivare la funzione di cercapersone.

6) Usate l'apparato per le normali comunicazioni.

### 13-3 SQUELCH CODIFICATO

La funzione di squelch codificato vi assicura "comunicazioni personalizzate" usando tre cifre DTMF.

Per l'uso è necessario un CIRCUITO DECODIFICATORE DTMF UT-49 opzionale.

#### \* ATTIVAZIONE DELLO SQUELCH CODIFICATO



#### \* SCELTA DEL CODICE DTMF

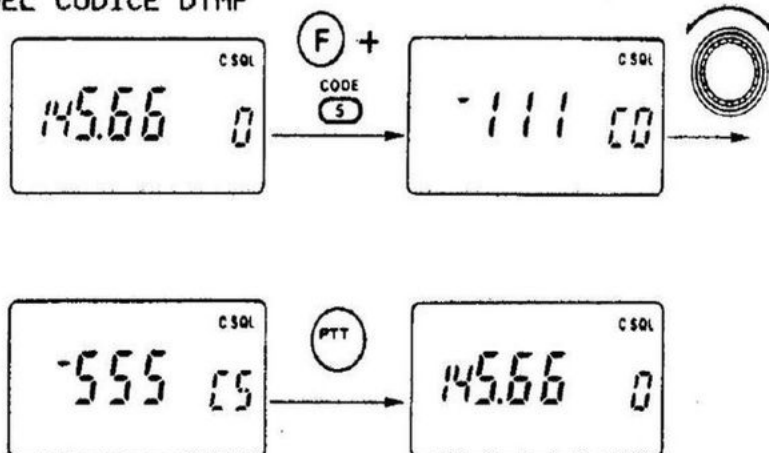

1) Prefissate il codice ID di ciascun apparato ed il codice di gruppo del vostro gruppo.

2) Programmate il codice ID, il codice di gruppo e i codici ID delle altre stazioni come codici di trasmissione (pag. 37).

\* Il vostro codice ID va programmato nel canale di memoria per codice CD.

\* Programmate "ricezione inibita" nei canali programmati coi codici di trasmissione.

3) Tenendo premuto [F], premete [2] (PGR/C-SQL) due volte per attivare la funzione di squelch codificato.

\* Appare la scritta "C-SQL".

4) Tenendo premuto [F], premete [5] (CODE) per portare il visore sul canale di memoria del codice.

5) Ruotate la manopola di sintonia per scegliere il canale di codice desiderato che si deve usare.

\* Per comunicazioni personalizzate:

- Scegliete il canale di codice programmato con l'ID della stazione corrispondente.

\* Per comunicazioni di gruppo:

- Scegliete il canale di codice programmato per il gruppo.

6) Premete il [PTT] per tornare al normale visore.

7) Usate l'apparato per le normali comunicazioni.

### 13-4 CODIFICATORE A SUBTONI

Qualora un ripetitore richieda un subtono, è necessario un circuito opzionale UT-50 o UT-51.

1) Tenendo premuto [F], premete [1] (T/TSQL).

\* Sul visore delle funzioni appare una "T".

\* Qualora sia installato lo UT-50, premete il tasto finchè appare solo una "T".

2) Per impostare una frequenza dei subtoni, si veda sotto.

3) Per disattivare il subtono, ripetete il passo 1) sinchè sparisce la "T" o "T SQL".

### 13-5 TONE-SQUELCH (CTCSS)

La funzione di tone-squelch vi permette di ricevere solo i segnali con gli stessi subtoni uguali a quelli programmati nel vostro apparato.

Per l'uso è necessario un CIRCUITO DI TONE-SQUELCH opzionale UT-50.

1) Tenendo premuto [F], premete [1] (T/T SQL) finchè appare "T SQL" sul visore delle funzioni.

\* Qualora appaia solo la "T", è attivato il codificatore di subtoni.

2) Per impostare una frequenza dei subtoni, si veda sotto.

3) Per disattivare il subtono, ripetete il passo 1) sinchè "T" o "T SQL" scompare.

**NOTA:** Il tone-squelch non si può usare attraverso un ripetitore dotato di filtro per subtoni.

### USANDO IL MODO SET

#### \* IMPOSTAZIONE DI UNA FREQUENZA DEI SUBTONI

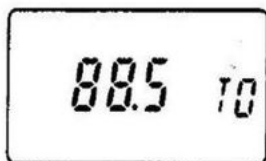

Il visore mostra la frequenza del subtono di 88,5 Hz.

1) Premete [A] (CLR) per scegliere il modo VFO.

2) Tenendo premuto [F], premete [8] (SET) per entrare nel modo SET.

\* Per i dettagli del modo SET si veda a pag. 8.

3) Premete [\*] (DN) o [#] (UP) finchè appare "T0", come mostrato sopra.

4) Ruotate la manopola di sintonia per impostare la frequenza desiderata.

5) Premete [A] (CLR) per uscire dal modo SET.

**PROBLEMA:** \* L'apparato non si accende.

**POSSIBILI CAUSE:** \* La batteria interna necessita di ricarica.

\* Il pacco di batterie esterne, se collegato, va ricaricato.

\* La connessione della spina è mal fatta, qualora si usi un cavo di alimentazione in CC esterno.

**RIMEDI:** \* Ricaricate la batteria interna (pag. 5).

\* Ricaricate il pacco di batterie. Quando esso è collegato, la batteria interna non viene usata (pag. 5).

\* Controllate il collegamento o togliete il cavo.

**PROBLEMA:** \* Non esce alcun suono dall'altoparlante.

**POSSIBILI CAUSE:** \* Lo [SQUELCH] è troppo ruotato in senso orario.

\* La batteria interna o il pacco batterie esterno van caricati.

\* E collegato un altoparlante o auricolare esterno.

\* E attivato il temporizzatore di spegnimento.

**RIMEDI:** \* Ruotate lo [SQUELCH] in senso antiorario (pag. 10).

\* Ricaricate la batteria. Se è collegato un pacco di batterie esterno o un cavo di alimentazione in CC, la batteria interna non viene usata (pag. 5).

\* Staccate l'altoparlante o l'auricolare.

\* Spegnete e riaccendete l'apparato (pag. 31).

**PROBLEMA:** \* Non si può trasmettere o va solo con bassa potenza.

**POSSIBILI CAUSE:** \* La batteria interna o il pacco di batterie esterno vanno ricaricati.

\* E selezionata la bassa potenza.

\* E attivata la funzione di blocco del [PTT].

**RIMEDI:** \* Ricaricate la batteria. Se è collegato un pacco di batterie esterno o un cavo di alimentazione in CC, la batteria interna non viene usata (pag. 5).

\* Selezionate l'alta potenza di uscita (pag. 16).

\* Accendete l'apparato tenendo premuti [\*] e [LIGHT] (pag. 17).

**PROBLEMA:** \* Non si riesce a impostare la frequenza.

**POSSIBILI CAUSE:** \* E attivata la funzione di blocco.

\* E selezionato il canale di chiamata.

\* E attivato il temporizzatore di spegnimento.

**RIMEDI:** \* Disattivate la funzione di blocco (pag. 15).

\* Premete [A] per scegliere il modo VFO (pag. 22).

\* Spegnete e riaccendete l'apparato (pag. 32).

**PROBLEMA:** \* La spia di ricezione non si accende quando si apre lo squelch.

**POSSIBILE CAUSA:** \* La spia di ricezione è disattivata.

**RIMEDIO:** \* Tenendo premuto [F], premete [MONI] (pag. 16).

**PROBLEMA:** \* Il contenuto delle memorie è stato cancellato.

**POSSIBILE CAUSA:** \* La batteria di mantenimento è scarica perchè la ricarica non è stata effettuata da molto tempo.

**RIMEDIO:** \* Ricaricate la batteria interna (la batteria di mantenimento viene caricata allo stesso tempo) (pag. 5).

## 14-2 BATTERIA DI MANTENIMENTO

Il ricetrasmittitore è dotato di una batteria di mantenimento al Litio ricaricabile per conservare le informazioni nella memoria.

### NOTA:

Se il ricetrasmittitore non viene usato entro una settimana da quando la batteria interna è esaurita, la capacità della batteria di mantenimento al Litio può esaurirsi e le informazioni in memoria possono cancellarsi. A questo punto, ripristinate il ricetrasmittitore. Per le informazioni sul ripristino si veda a pag. 1.

### ATTENZIONE!

Staccate il cavo di alimentazione in CC o un pacco di batterie esaurite, quando non usate il ricetrasmittitore. Se questi rimangono collegati, la batteria interna non può venire usata per ricaricare la batteria al Litio.

## 14-3 PULIZIA

Se il ricetrasmittitore diviene impolverato o sporco, ripulitelo con un panno soffice e asciutto.

### EVITATE ASSOLUTAMENTE

di usare agenti chimici, come il benzolo o l'alcool, poichè essi possono danneggiare le superfici dell'apparato.

## 15 SPECIFICHE

### \* GENERALITÀ

- \* Copertura di frequenza: IC-2SAT USA e Asia: 140.00-150.00 MHz\*
- IC-2SET Italia: 140.00-150.00 MHz\*
- IC-2SAT Australia: 144.00-148.00 MHz
- IC-2SET Europa: 144.00-146.00 MHz
- IC-4SET Italia: 430.00 - 440.00 MHz
- IC-4SET USA e Asia: 440.00 - 450.00 MHz
- IC-4SET Australia: 430.00 - 440.00 MHz
- IC-4SET Europa: 430.00 - 440.00 MHz
- \* Specifiche garantite da 144.00 a 148.00 MHz
- \* Modo d'emissione: FM (F3)
- \* Impedenza d'antenna: 50 ohm asimmetrica
- \* Alimentazione esterna accettabile: da 6 a 16 V in CC con negativo a massa o pacchi di batterie BP-81/BP-86
- \* Corrente assorbita (a 13,8 V in CC, tipicamente):
  - Trasmissione alta: 1,5 A
  - bassa: 650 mA
  - Ricezione a volume massimo: 250 mA
  - con economizzatore: 16 mA (medi)
- \* Gamma di temperature d'uso: da -10 a +60 °C
- \* Dimensioni: 49(largh.) x 102,5(alt.) x 35(profond.) mm  
(escluse le sporgenze)
- \* Peso: 280 g

### \* TRASMETTITORE

- \* Potenza di uscita: Alta: più di 5,0 W  
(a 13,8 V in CC) Bassa: 3,5/1,5/0,5 W (a scelta)
- \* Sistema di modulazione: Modulazione di frequenza a reattanza variabile
- \* Massima deviazione di frequenza: +/-5 kHz
- \* Emissione di spurie: Inferiore a -60 dB
- \* Impedenza del microfono: 2 kohm
- \* Ciclo di utilizzo: 1:3 (minimo) (Trasmissione:Ricezione)

### \* RICEVITORE

- \* Sistema di ricezione: Supereterodina a doppia conversione
- \* Medie frequenze: 1ª: 30,875 MHz 2ª: 455 kHz
- \* Sensibilità: Meno di 0,18 uV per 12 dB SINAD
- \* Sensibilità della soglia di squelch: Meno di 0,1 uV
- \* Selettività: Più di 15 kHz/-6 dB  
Meno di 30 kHz/-60 dB
- \* Rapporto rielezione spurie: Più di 60 dB
- \* Potenza di uscita audio: Più di 200 mW con distorsione 10% su carico di 8 ohm

Tutte le suddette specifiche sono soggette a cambiamenti senza impegno nè preavviso.



ICOM

---

**marcucci** S.p.A.

Via F.lli Bronzetti, 37 - Milano

Tel. 7386051