

KENWOOD

GEBRUIKSAANWIJZING



144/ 220/ 440 MHz FM TRIBANDER

TH-F6A

144/ 430 MHz FM DUBBELBANDER

TH-F7E

Downloaded by
RadioAmateur.EU

KENWOOD CORPORATION

MODELLEN DIE IN DEZE HANDLEIDING STAAN BESCHREVEN

De onderstaande modellen staan in deze handleiding beschreven:

- TH-F6A:** 144/ 220/ 440 MHz FM
Triband Draagbaar Zendontvangtoestel
- TH-F7E:** 144/ 430 MHz FM
Dubbelband Draagbaar Zendontvangtoestel

MARKTCODES

K-type: Noord- en Zuid-Amerika

E-type: Europa/ Algemeen

T-type: Groot-Brittannië

De marktcode staat op de verpakking.

Lees de specificaties (pagina's 53, 54) voor informatie over de beschikbare bedrijfsfrequenties voor elk model.

VOORZORGSMAATREGELEN

De volgende voorzorgsmaatregelen voorkomen brand, persoonlijk letsel en schade aan het zendontvangapparaat:

- Niet lange tijd met high-output vermogen uitzenden. Het zendontvangapparaat kan oververhit raken.
- Dit zendontvangapparaat niet wijzigen, tenzij dit in de handleiding of in de literatuur van **KENWOOD** staat vermeld.
- Bij gebruik van een gereguleerde stroomvoorziening, wordt de gespecificeerde gelijkstroomkabel (apart verkrijgbaar) op het **DC IN**-contact van het zendontvangapparaat aangesloten. De toevoerspanning moet tussen 12 V en 16 V liggen om te voorkomen dat het zendontvangapparaat beschadigd raakt.
- Wanneer het zendontvangapparaat wordt verbonden aan het sigarettenaansteckercontact van een auto, dan dient de gespecificeerde sigarettenaansteckerkabel (apart verkrijgbaar) daarvoor gebruikt te worden.
- Het zendontvangapparaat niet langdurig aan direct zonlicht blootstellen of naast verwarmingstoestellen plaatsen.
- Het zendontvangapparaat niet in erg stoffige, vochtige of natte ruimtes, en ook niet op onstabiele oppervlakken plaatsen.
- Indien er ongebruikelijke geurtjes of rook uit het zendontvangapparaat komen, moet de stroom onmiddellijk uitgezet worden en dient het batterijvak of het batterijpak uit het zendontvangapparaat verwijderd te worden. Neem contact op met de erkende **KENWOOD** dealer, klantenservice of het service center.

HARTELIJK DANK

U bent u de gelukkige eigenaar van dit **KENWOOD** TH-F6A/TH-F7E zendontvangtoestel. Het apparaat werd ontwikkeld door een team van ingenieurs die zich volledig inzetten voor het uitstekende prestatievermogen en de innovatie waar de zendontvangtoestellen van **KENWOOD** om bekend staan.

Laat u zich niet door de kleine afmeting bedotten. Dit kleine draagbare FM-zendontvangtoestel functioneert op de 2 m, 1,25 m (alleen TH-F6A) en 70 cm amateurbanden en heeft ook een 100 kHz tot 1,3 GHz ontvanger voor alle standen (SSB en CW hebben een bereik tot 470 MHz). Terwijl u leert dit zendontvangtoestel te gebruiken, zult u merken dat **KENWOOD** probeert om haar producten gebruiksvriendelijk te maken. Telkens wanneer u het Menunummer in de Menustand wilt veranderen, ziet u een tekstbericht op het display dat aangeeft wat de nieuwe configuratie is.

Ook al is dit apparaat gebruiksvriendelijk, toch is het een technisch geavanceerd toestel, en het kan zijn dat het functies heeft die u niet eerder heeft gebruikt. Beschouw deze handleiding als een persoonlijke instructie cursus door de ontwerpers. Leer het apparaat aan de hand van de handleiding te gebruiken en gebruik de handleiding daarna als referentiemateriaal.

KENMERKEN

- Ultra-compact ontwerp
- Het FM-zendontvangtoestel functioneert op de 2 m, 1,25 m (alleen TH-F6A) en 70 cm amateurbanden
- Een aparte brede band, een ontvanger voor alle standen, ingebouwd
- Dubbele frequentie ontvangt binnen dezelfde amateurbanden
- 400 geheugenkanalen plus 34 geheugenkanalen met speciale functies (35 kanalen voor de TH-F6A)
- Gaat lang mee, dankzij het Li-ion batterijpakket
- Hoog uitvoervermogen (t/m 5 W)
- Eenvoudige bediening en functiekeuze via multi-scroll
- 9600 bps Packet-ready gegevens (Luidspreker/ Mic)-contact
- Ingebouwde VOX-functie
- Voldoet aan MIL-STD 810C/ D/ E, regen, vochtigheid, trilling en schok

BIJGELEVERDE ACCESSOIRES

Nadat u het zendontvangtoestel zorgvuldig heeft uitgepakt, moet u de voorwerpen identificeren die in de onderstaande tabel staan beschreven. Wij raden u aan om de doos en het verpakkingsmateriaal te bewaren, voor het geval u het zendontvangtoestel ooit opnieuw moet inpakken.

Accessoire	Artikelnummer	Hoeveelheid		
		TH-F6A (K)	TH-F7E (E) (T)	
Riemhaakje	J29-0623-XX	1	1	1
Antenne	T90-0781-XX	1	–	–
	T90-0789-XX	–	1	1
Riem	J69-0342-XX	1	1	1
Lijnfilter	L79-1417-XX	–	1	1
Li-ion-batterij	W09-0979-XX	1	1	1
Oplader	W08-0927-XX	1	–	–
	W08-0928-XX	–	1	–
	W08-0929-XX	–	–	1
Gebruiksaanwijzing	B62-1441-XX (E/ S)	1	1	1
	B62-1442-XX (F/ I)	–	1	–
	B62-1443-XX (D/ G)	–	1	–
R&TTE-bericht	B59-2267-XX	–	1	1
Garantiekartaal	—	1	1	1

GEBRUIKTE CONVENTIES

De onderstaande conventies worden gebruikt om de instructies te vereenvoudigen en om onnodige herhalingen te voorkomen.

Instructie	Actie
Druk op [TOETS] .	TOETS indrukken en loslaten.
Druk op [TOETS1] , [TOETS2] .	Druk TOETS1 even in, TOETS1 loslaten, daarna TOETS2 indrukken.
Druk op [TOETS] (1 s) .	Houd TOETS een paar seconden lang ingedrukt.
Druk op [TOETS1]+[TOETS2] .	Houdt TOETS1 ingedrukt, druk daarna op TOETS2 . Als er meer dan twee toetsen zijn, houd elke toets dan om de beurt ingedrukt, totdat ook de laatste toets ingedrukt is.
Druk op [TOETS]+[ϕ] .	Met de zendontvanger UIT, houd TOETS ingedrukt, zet vervolgens de zendontvanger AAN door op [ϕ] (STROOM) te drukken.

Aangezien de amateurbanden in elk land verschillen, worden in deze handleiding de volgende meterbanden gebruikt.

- 2 m band : 144 – 148 MHz of 144 – 146 MHz
- 1,25 m band : 222 – 225 MHz
- 70 cm band : 420 – 450 MHz of 430 – 440 MHz

MODELLEN DIE IN DEZE HANDLEIDING STAAN BESCHREVEN	
MARKTCODES	
VOORZORGSMAATREGELEN	
HARTELIJK DANK	ii
KENMERKEN	ii
BIJGELEVERDE ACCESSOIRES	ii
GEBRUIKTE CONVENTIES	ii

HOOFDSTUK 1 VOORBEREIDING

LI-ION BATTERIJPAKKET INSTALLEREN	1
ALKALIBATTERIEN INSTALLEREN	1
ANTENNE INSTALLEREN	1
HANDRIEM BEVESTIGEN	1
RIEMKLEM INSTALLEREN	1
LI-ION BATTERIJPAKKET OPLADEN	2
SIGARETTENAANSTEKERCONTACT AANSLUITEN	2
GEWONE VOEDINGSBRON AANSLUITEN	2

HOOFDSTUK 2 UW EERSTE QSO

EERSTE QSO	3
------------------	---

HOOFDSTUK 3 UW TOESTEL LEREN KENNEN

TOETSEN EN REGELKNOPPEN	4
DISPLAY	5
GEWONE WERKING	6
TOESTEL AAN- EN UITZETTEN	6
VOLUME REGELEN	6
RUISBLOKKERING BIJSTELLEN	6
EEN BAND SELECTEREN	6
MULTISCROOLL-TOETS	6
UITZENDEN	7
Uitvoervermogen Kiezen	7
EEN FREQUENTIE KIEZEN	7
VFO-Stand	7
MHz-Stand	7
Directe Frequentie-Invoer	7

HOOFDSTUK 4 MENU-INSTELLING

WAT IS EEN MENU?	9
TOEGANG TOT HET MENU	9
MENUTAAL KIEZEN	9
LIJST MET MENUFUNCTIES	9
ALFABETISCHE FUNCTIELIJST	11

HOOFDSTUK 5 LIJNVERSTERKERS

OFFSET PROGRAMMASTROOM	12
OFFEST PROGRAMMEREN	12
Offsetrichting Kiezen	12
Offsetfrequentie Kiezen	12
Toonfunctie Activeren	13
Toonfrequentie Kiezen	13
AUTOMATISCHE LIJNVERSTERKER-OFFSET	13
OMKERINGSFUNCTIE	14
AUTOMATISCHE SIMPLEXCONTROLE (ASC)	14
TOONFREQUENTIE ID-SCAN	14

HOOFDSTUK 6 GEHEUGENKANALEN

SIMPLEX & LIJNVERSTERKER OF "ODD-SPLIT" GEHEUGENKANAAL?	15
SIMPLEXFREQUENTIES EN STANDAARD	

LIJNVERSTERKERFREQUENTIES OPSLAAN	15
"ODD-SPLIT" LIJNVERSTERKER-FREQUENTIES OPSLAAN	15
GEHEUGENKANAAL TERUGROEPEN	16
Met de Afstemknop of de ▲/ ▼-Toetsen	16
Numerieke Toetsenbord Gebruiken	16
GEHEUGENKANAAL WISSEN	16
STAND WAARMEE HET GEHEUGEN WORDT TERUGGEROEPEN	16
GEHEUGENKANAAL EEN NAAM GEVEN	17
Beschikbare Tekens met de Afstemknop	17
Beschikbare Tekens met het Numerieke Toetsenbord	17
GEHEUGENKANAAL GROEPEN	18
GEHEUGENKANAAL MET DE GEHEUGENGROEPFUNCTIE TERUGROEPEN	18

WISSEN VAN MEMORY CHANNELS MIDDELS DE GEHEUGENGROEP DELETE FUNCTIE	18
GEHEUGENKANAAL OMSCHAKELING	18
GEHEUGEN ➔ VFO-OVERDRACHT	18
KANAAL ➔ KANAALOVERDRACHT	18
OPROEPKANAAL	19
OPROEPKANAAL TERUGROEPEN	19
OPROEPKANAAL OPNIEUW PROGRAMMEREN	19
INFORMATIEKANALEN	20
EEN INFORMATIEKANAAL TERUGROEPEN	20
INFORMATIEKANAAL OPNIEUW PROGRAMMEREN	20
KANAALDISPLAY	21

HOOFDSTUK 7 SCANNEN

NORMALE SCAN	22
BANDSCAN	22
PROGRAMMASCAN	23
Programma Scanfrequentiebereik Opslaan	23
Programmascan Uitvoeren	23
MHz-SCAN	23
GEHEUGENSCAN	24
SCAN VAN ALLE KANALEN	24
GROEPSSCAN	24
Geheugengroep link	24
OPROEPSCAN	25
PRIORITEITSCAN	25
PRIORITEITKANALEN PROGRAMMEREN	25
PRIORITEITSCAN GEBRUIKEN	25
INFORMATIEKANAALSCAN	26
VISUELESCAN	26
VISUELESCAN (VFO) GEBRUIKEN	26
VISUELESCAN (GEHEUGENKANAAL) GEBRUIKEN	27
GEHEUGENKANALEN BLOKKEREN	27
DOORGAAN MET DE SCANFUNCTIE	27

HOOFDSTUK 8 SELECTIEVE OPROEPEN

CTCSS en DCS	28
CTCSS	28
CTCSS GEBRUIKEN	28
CTCSS-FREQUENTIE KIEZEN	28
CTCSS FREQUENTIE ID-SCAN	29
DCS	29
DCS GEBRUIKEN	29
DCS-CODE KIEZEN	29

DCS CODE ID-SCAN	30
HOOFDSTUK 9 DTMF-FUNCTIES	
MET DE HAND BELLEN	31
DTMF TX-PAUZE	31
AUTOMATISCH BELLEN	31
DTMF-NUMMER IN HET GEHEUGEN	
OPSLAAN	31
OPGESLAGEN DTMF-NUMMER UITZENDEN	32
UITZENDSNELHEID VAN DE DTMF-TOON	
WIJZIGEN	32
PAUZELENGTE WIJZIGEN	32
DTMF-BLOKKERING	32
HOOFDSTUK 10 DE B-BAND GEBRUIKEN	
INFORMATIE OVER DE B-BAND	33
B-BANDFREQUENTIE	33
Bereik van de B-Bandfrequentie (TH-F6A)	33
Bereik van de B-Bandfrequentie (TH-F7E)	34
STAND VOOR DE B-BAND KIEZEN	34
LSB/ USB/ CW/ AM/ FM/ WFM	34
BALKANTENNE	34
FIJNAFSTELLING	35
FIJNAFSTELLING ACTIVEREN	35
Frequentiestap voor de Fijnafstelling Kiezen	35
HOOFDSTUK 11 GEMAKKELIJKE FUNCTIES	
APO (AUTOMATISCHE ZENDONTVANGER- UITSCHAKELFUNCTIE)	36
VERZWAKKER	36
LEVENSDUUR VAN DE BATTERIJ	36
RESTERENDE BATTERIJSTROOM	36
BATTERIJSOORT	36
BATTERIJOPSLAAN	37
SLAGWISSELING	37
PIEPFUNCTIE	37
DISPLAYCONTRAST	37
FREQUENTIESTAPGROOTTE	37
LAMP	38
BLOKKERINGSFUNCTIE	38
AFSTELLING MOGELIJK	38
PF-TOETSEN VOOR DE MICROFOON (FACULTATIEF)	38
MONITOR	39
FM-WERKING OP DE SMALLE BAND	39
STROOM AAN-BERICHT	39
PROGRAMMEERBARE VFO	39
WERKING MET EEN ENKELE BAND	40
UITSCHAKELKLOK	40
TOONALARM	40
TX-BLOKKERING	40
TX-STROOM	41
VOLUME-EVENWICHT	41
VOX (MET DE STEM BEDIENDE UITZENDING)	41
VOX-VERSTERKING	41
VOX-VERTRAGINGSTIJD	42
VOX INDIEN BEZET	42
HOOFDSTUK 12 DRAADLOZE AFSTANDBEDIENING (ALLEEN TH-F6A)	
VOORBEREIDING	43
BEDIENING	43

HOOFDSTUK 13 LOS VERKRIJGBARE ACCESSOIRES	
LOS VERKRIJGBARE ACCESSOIRES	44
HOOFDSTUK 14 VOOR DE RANDAPPARATUUR	
SP/MIC-CONTACT	45
FUNCTIE VOOR HET	
SP/MIC-CONTACT KIEZEN	45
SP/MIC	45
TNC	45
PC	46
HOOFDSTUK 15 PROBLEMEN OPLOSSEN	
ALGEMENE INFORMATIE	47
ONDERHOUDSBEURTEN	47
INFORMATIE VOOR DE REPARATEUR	47
REINIGEN	47
BACKUP-BATTERIJ	47
PROBLEMEN OPLOSSEN	48
MICROPROCESSOR RESET	50
OORSPRONKELIJKE INSTELLINGEN	50
VFO RESET	50
MENU RESET	50
VOLLEDIGE RESET	50
RESET UITVOEREN	50
OPMERKINGEN OVER DE WERKING	51
BEDRIJFSSPANNING	51
IN DE SSB/ CW-STAND AFSTELLEN	51
OP DE AM-BAND ONTVANGEN	51
SIGNALEN IN DE STAD ONTVANGEN	51
BEAT EN RUIS	51
UITZENDING	51
INTERNE SLAGEN	51
Interne Slagen Frequentie Formule	52
HOOFDSTUK 16 SPECIFICATIES	
SPECIFICATIES	53
HOOFDSTUK 17 BIJLAGE	
TV-KANALEN (VHF)	55
TV-KANALEN (UHF)	56
MARINE-KANALEN (VHF)	57
CITIZEN BAND-KANALEN	57
HOOFDSTUK 18 INDEX	
INDEX	58

VOORBEREIDING

LI-ION BATTERIJPAKKET INSTALLEREN

Opmerking: Aangezien het batterijpakket leeg wordt geleverd, moet u het batterijpakket eerst opladen, voordat u het samen met het zendontvangtoestel gebruikt. Lees "LI-ION BATTERIJPAKKET OPLADEN" voor informatie over hoe het batterijpakket wordt opgeladen {pagina 2}.

- 1 Plaats de twee groeven aan de zijkant en de twee haakjes onderaan het batterijpakket over de overeenkomstige geleiders aan de achterzijde van het zendontvangtoestel.

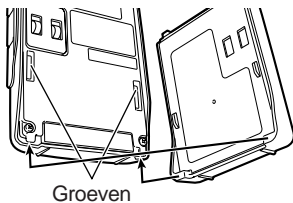

- 2 Schuif het batterijpakket langs de achterkant van het zendontvangtoestel, totdat de vergrendeling bovenaan het zendontvangtoestel het batterijpakket op zijn plaats klikt.

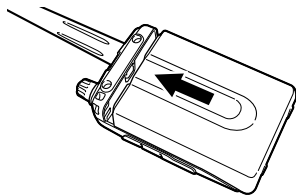

- 3 Om het batterijpakket te verwijderen, trekt u aan de vergrendeling bovenop het apparaat en schuift u het batterijpakket naar beneden.

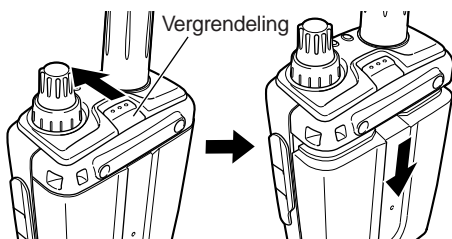

ALKALIBATTERIJEN INSTALLEREN

- 1 Om het batterijvakje (BT-13) te openen, duwt u het vergrendelingslipje naar binnen en haalt het deksel naar achteren.

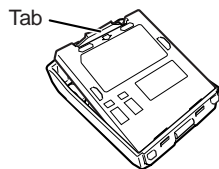

- 2 Vier AA (LR6) alkalibatterijen in het vakje plaatsen of uit het vakje halen.
 - Zorg ervoor dat de plusjes en de minnetjes van de batterijen in het vakje tegen elkaar aan liggen.

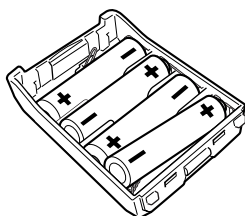

- 3 Breng de twee lipjes van het deksel op één lijn en sluit het deksel, totdat de vergrendelingslipjes vastklikken.

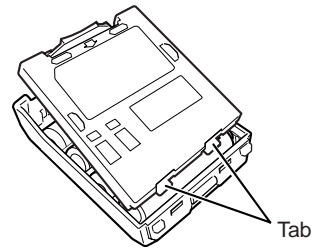

- 4 Om het batterijvakje op het zendontvangtoestel te plaatsen (of er vanaf te halen) volg stappen 1 t/m 3 van "LI-ION BATTERIJPAKKET INSTALLEREN" {hierboven}.

Opmerking: Als alkalibatterijen worden gebruikt, dient Menu 30 (BATTERY) te worden gebruikt. Kies "ALKALINE". Anders kan de resterende batterijstroom niet juist gemeten worden {pagina 36}.

ANTENNE INSTALLEREN

Houd de onderkant van de bijgeleverde antenne vast en schroef de antenne stevig vast op het contact bovenop het zendontvangtoestel.

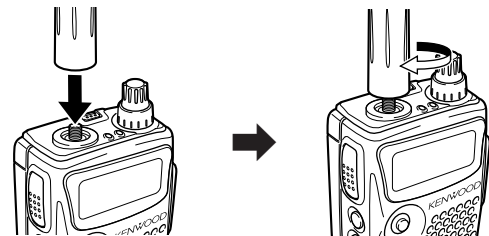

HANDRIEM BEVESTIGEN

Indien gewenst kan de bijgeleverde handriem aan het zendontvangtoestel bevestigd worden.

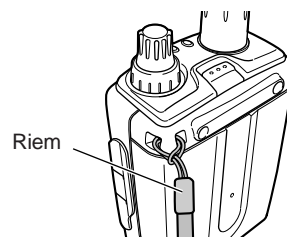

RIEMKLEM INSTALLEREN

U kunt de bijgeleverde riemklem aan het zendontvangtoestel bevestigen door de 2 bijgeleverde schroeven aan te draaien.

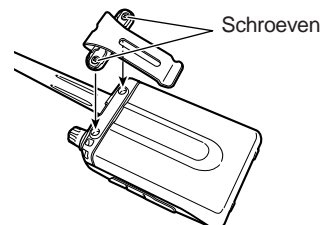

1 VOORBEREIDING

LI-ION BATTERIJPAKKET OPLADEN

Het Li-ion batterijpakket kan worden opgeladen nadat het op het zendontvangtoestel is gemonteerd. Het batterijpakket wordt om veiligheidsredenen leeg bijgeleverd.

- 1 Controleer of de stroom naar het zendontvangtoestel **UIT** staat.
 - Wanneer het batterijpakket wordt opgeladen, moet de stroom **UIT** staan.
- 2 Steek de oplader in het **DC IN**-contact van het zendontvangtoestel.

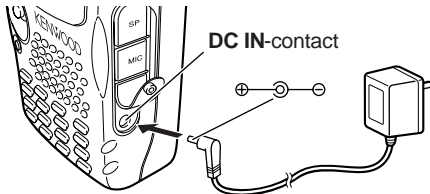

- 3 Steek de stekker van de oplader in een stopcontact.
 - De batterij begint op te laden en de 2 LED's op het bovenpaneel lichten oranje op.
- 4 Het duurt ca. 6,5 uren om een lege PB-42L Li-ion batterijpakket op te laden. Wanneer de batterij is opgeladen, gaan de LED's uit; haal het snoer van de oplader uit het **DC IN**-contact van het zendontvangtoestel.
- 5 Haal de stekker van de oplader uit het stopcontact.

Opmerkingen:

- ◆ Als het zendontvangapparaat wordt aangezet en als op **[F]**, **[LOW/ BATT]** wordt gedrukt terwijl het batterijpak wordt opgeladen, verschijnt "CHARGING". "STANDBY" verschijnt wanneer de batterij is opgeladen.
- ◆ Het zendontvangapparaat wordt warm terwijl het batterijpak wordt opgeladen.
- ◆ Wanneer de oplader op het **DC IN** contact wordt ingeplugd voordat de accu is aangebracht, schakelt u het apparaat **AAN** en vervolgens **UIT** om het opladen op te starten.

zendontvangapparaat uit is gezet, lichten de 2 LED's tijdens het opladen oranje op. Wanneer de batterijen zijn opgeladen, gaan de LED's uit {hierboven}.

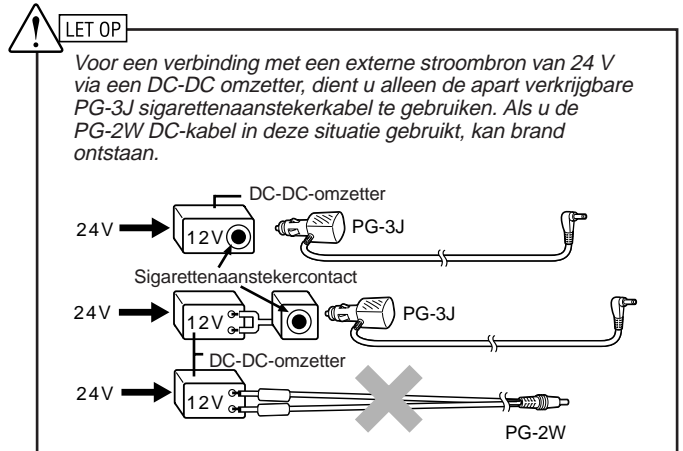

Opmerking: Als de invoerspanning hoger is dan 16,5 V, dan hoort u een alarmsignaal en verschijnt "VOLTAGE ERROR" op het display.

GEWONE VOEDINGSBRON AANSLUITEN

Als u het zendontvangtoestel op een gewone voedingsbron wilt aansluiten, dient u de apart verkrijgbare PG-2W DC-kabel te gebruiken.

- 1 Controleer of de stroom naar het zendontvangtoestel en de stroomtoevoer **UIT** zijn.
- 2 Verbind eerst de apart verkrijgbare PG-2W DC-kabel aan de voedingsbron; de rode kabel aan het positieve (+) contact en de zwarte kabel aan het negatieve (-) contact.

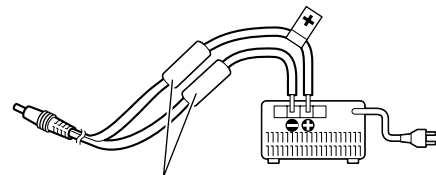

Zekeringen (4 A)

- 3 Stop de stekker van de DC-kabel in het **DC IN**-contact van het zendontvangtoestel.

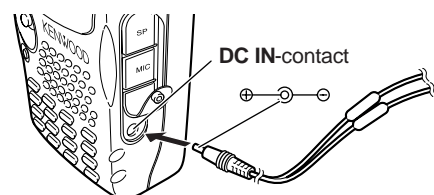

SIGARETTENAANSTEKERCONTACT AANSLUITEN

Om het zendontvangtoestel aan het sigarettenaansteckercontact in uw auto aan te sluiten, heeft u de apart verkrijgbare PG-3J sigarettenaansteckerkabel nodig.

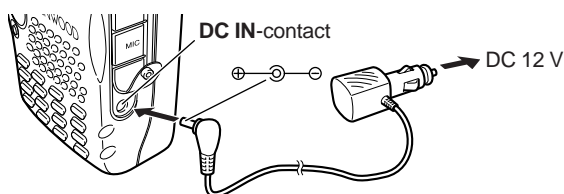

Wanneer de PG-3J aan het contact van een sigarettenaanstecker is verbonden, begint het zendontvangapparaat automatisch het Li-ion batterijpakket (PB-42L) op te laden. Wanneer het zendontvangapparaat wordt gebruikt, wordt het Li-ion batterijpak op de achtergrond opgeladen. Als het

Als het zendontvangapparaat uit staat terwijl er een geregelde stroomtoevoer aan het **DC IN**-contact is verbonden, wordt het Li-ion batterijpakket (PB-42L) automatisch opgeladen {hierboven}.

Opmerkingen:

- ◆ Als de gelijkstroomspanning onder de 12,0 V ligt, dan kan het zijn dat de Li-ion batterijpakket (PB-42L) niet opgeladen kan worden.
- ◆ De toevoerspanning moet tussen 12,0 V en 16,0 V liggen om te voorkomen dat het zendontvangtoestel beschadigd raakt. Als de invoerspanning hoger is dan 16,5 V, dan hoort u een alarmsignaal en verschijnt "VOLTAGE ERROR" op het display. In dit geval dient de stekker in het **DC IN**-contact onmiddellijk verwijderd te worden.
- ◆ Wanneer het voedingsvoltage hoger is dan 14,5 V gelijkstroom en "H" (High Power) is geselecteerd, knippert de aanduiding "H" en wordt de output automatisch gereduceerd tot het niveau "L" (Low Power) {pagina 41}.

EERSTE QSO

Bent u klaar om uw zendontvangtoestel voor het eerst te gebruiken? Wanneer u deze bladzijde heeft gelezen, kunt u uw stem meteen de ether in sturen. De onderstaande instructies zijn bedoeld als een snelle richtlijn. Als u problemen ondervindt of als er iets is waar u meer over wilt weten, lees dan de gedetailleerde uitleg die verderop in deze handleiding staat.

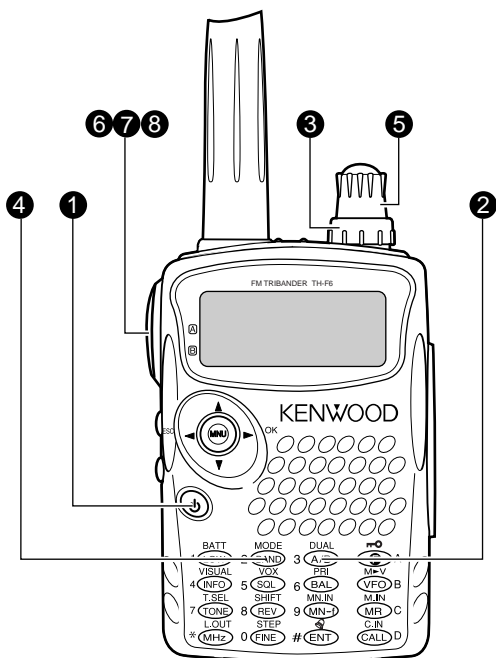

- 4 Druk op **[BAND]** tot u de amateurband heeft gekozen die u wilt gebruiken.
- 5 Draai aan de **Afstemknop** om de ontvangsfrequentie te kiezen.

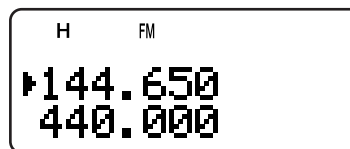

- U kunt de **VOL**-knop verder draaien om het signaalvolume te regelen.
- 6 Om te zenden, houdt u het zendontvangtoestel ca. 5 cm van uw mond af.
 - 7 Houd de **PTT**-schakelaar ingedrukt en spreek met een normale stem.
 - 8 Laat de **PTT**-schakelaar los om een signaal te ontvangen.
 - 9 Herhaal stappen 6, 7 and 8 om de communicatie voort te zetten.

- 1 **[P]** (STROOM) kort ingedrukt houden om het zendontvangtoestel **AAN** te zetten.
 - U hoort een hoog dubbel piepgeluid. Daarna verschijnt "KENWOOD" en "HELLO !!" eventjes op het display. De verschillende waarden en 2 frequenties verschijnen op het LCD.
 - Het zendontvangapparaat slaat de instellingen op wanneer het is uitgezet. Deze instellingen worden automatisch gebruikt wanneer u het toestel de volgende keer weer aan zet.

- 2 Druk op **[A/B]** om de bovenste frequentieband te kiezen.
 - Telkens wanneer u **[A/B]** indrukt, verplaatst het "▶" pictogram zich, dat aangeeft welke frequentieband momenteel werkzaam is.

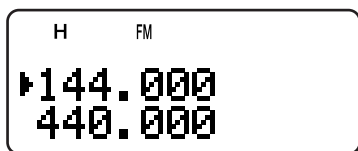

- 3 Draai de **VOL**-knop naar rechts op de stand van 11 uur.

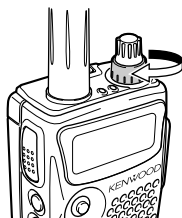

UW TOESTEL LEREN KENNEN

TOETSEN EN REGELKNOPPEN

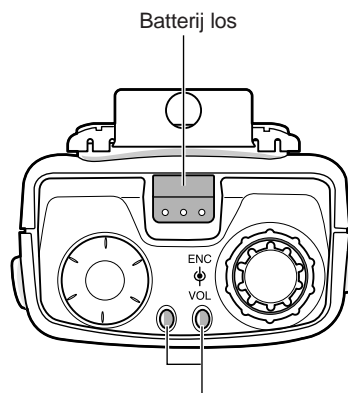
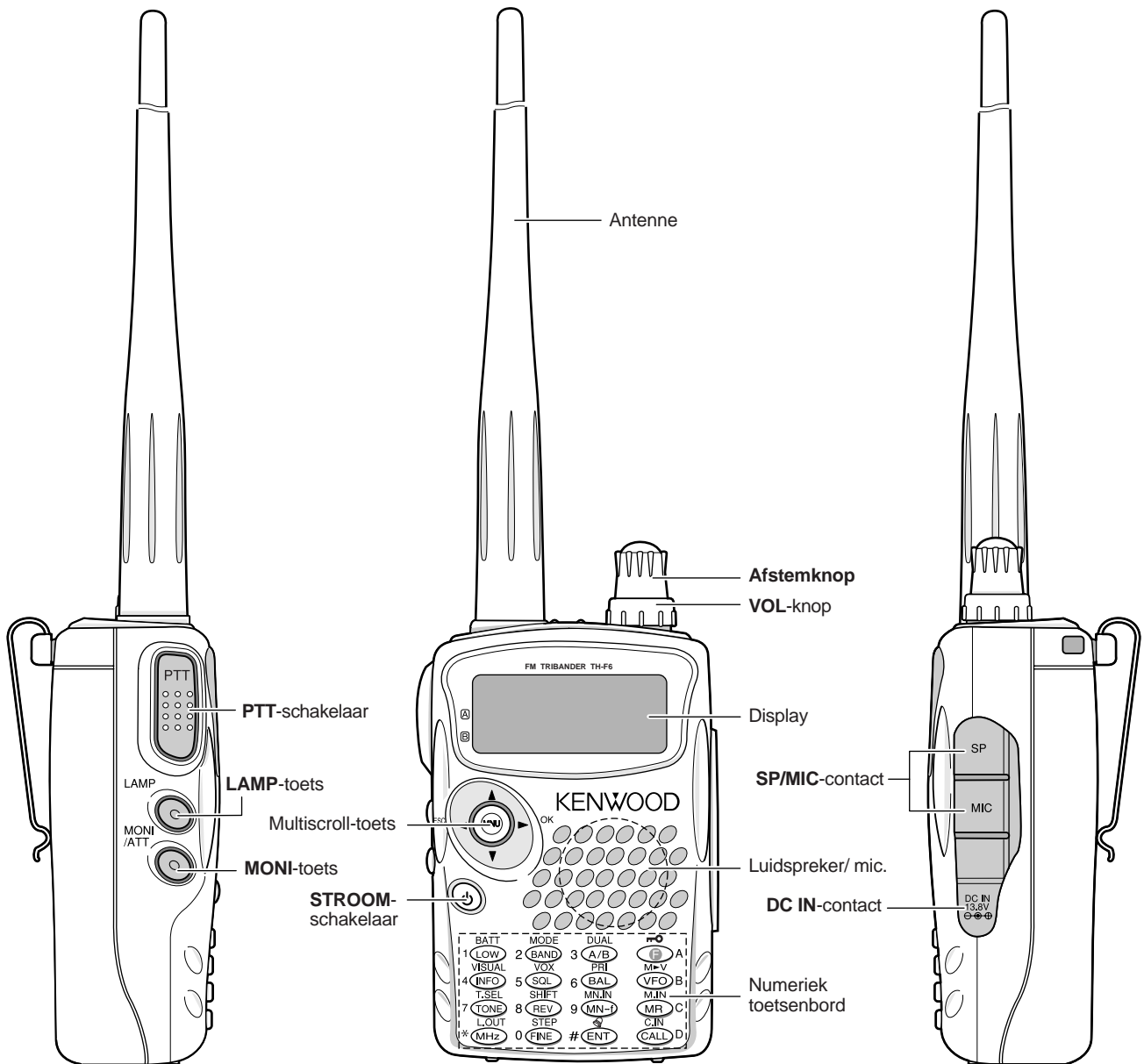

A/ B-band statuslichtjes
 Groen : Bezet
 Rood : Uitzenden
 Oranje : Opladen

DISPLAY

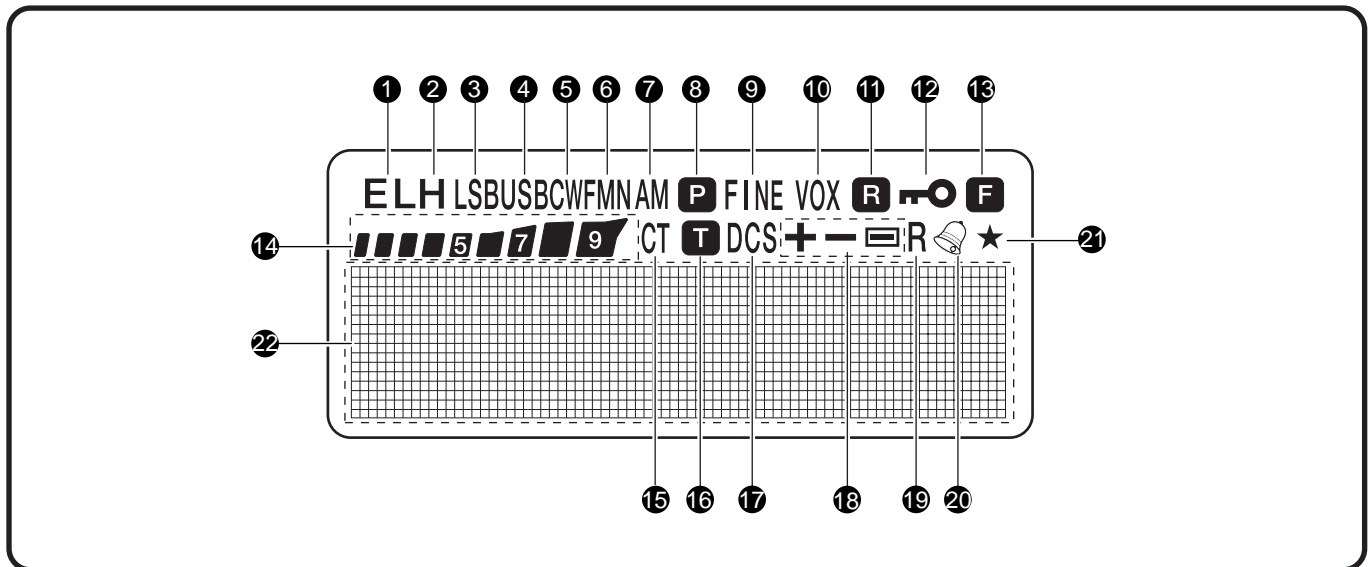
**1 EL**

Verschijnt wanneer het uitzendvermogen op laag ("L") of op economisch laag ("EL") staat {pagina's 7, 41}.

2 H

Verschijnt wanneer het uitzendvermogen op hoog ("H") staat {pagina's 7, 41}.

3 LSB

Verschijnt wanneer de lagere zijband (LSB) voor de B-band is gekozen {pagina 34}.

4 USB

Verschijnt wanneer de hogere zijband (USB) voor de B-band is gekozen {pagina 34}.

5 CW

Verschijnt wanneer CW voor de B-band is gekozen {pagina 34}.

6 WFMN

"WFM" verschijnt wanneer de brede FM-stand is gekozen {pagina 34}. "FM" verschijnt wanneer de normale FM-stand is gekozen. "FMN" verschijnt wanneer de smalle FM-stand is gekozen {pagina 39}.

7 AM

"AM" verschijnt wanneer de AM-stand is gekozen {pagina 34}.

8 P

Verschijnt wanneer de Prioriteitsscanfunctie is geactiveerd {pagina 25}.

9 FINE

Verschijnt wanneer een Fijnafstellings-functie is geactiveerd {pagina 35}.

10 VOX

Verschijnt wanneer de VOX-functie is geactiveerd {pagina 41}.

11 R

Verschijnt wanneer de Automatische Simplexcontrole (ASC) is geactiveerd {pagina 14}.

12

Verschijnt wanneer de vergrendelingsfunctie AAN staat {pagina 38}.

13 F

Verschijnt wanneer de functietoets is ingedrukt.

14

S-meter (RX) en relatieve RF power meter (TX).

15 CT

"CT" verschijnt wanneer de CTCSS-functie is geactiveerd {pagina 28}.

16 T

Verschijnt wanneer de toonfunctie is geactiveerd {pagina 13}.

17 DCS

Verschijnt wanneer de DCS-functie is geactiveerd {pagina 29}.

18 +/-

Verschijnt wanneer de schakelfunctie voor de lijnversterker is geactiveerd {pagina 12}.

19 R

Verschijnt wanneer de Omkeerfunctie is geactiveerd {pagina 14}.

20

Verschijnt wanneer de Signaalontvangst Attentiefunctie is geactiveerd {pagina 40}.

21 *

Verschijnt wanneer het weergegeven geheugenkanaal geblokkeerd is {pagina 27}.

22 Volledig Dot-Matrix-Display

Volledig dot-matrix-display (76 x 16 stippen). Voor de weergave van informatie, zoals de bedrijfsfrequenties, de menu-instellingen, enz.

3 UW TOESTEL LEREN KENNEN

GEWONE WERKING

TOESTEL AAN- EN UITZETTEN

- 1 [] (STROOM) kort ingedrukt houden om het zendontvangtoestel AAN te zetten.
 - Nadat het apparaat is opgestart hoort u een hoog dubbel piepgeluid, gevolgd door de frequenties en andere waarden.

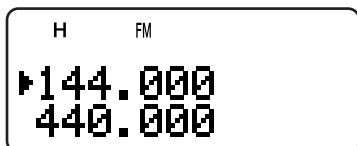

- 2 Om het toestel UIT te zetten, drukt u nogmaals op [] (STROOM).
 - Wanneer u het zendontvangtoestel UIT zet, hoort u een laag dubbel piepgeluid.
 - Het zendontvangapparaat slaat de parameters op wanneer het is uitgezet. Deze parameters worden gebruikt wanneer u de volgende keer het toestel weer aan zet.

VOLUME REGELEN

Draai de **VOL**-knop naar rechts om het geluidsniveau te verhogen en naar links om het niveau te verlagen.

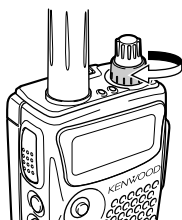

- Als u geen signaal ontvangt, houdt u [**MONI**] ingedrukt om de luidspreker te activeren. Regel daarna het volume met de **VOL**-knop tot een comfortabel niveau.

RUISBLOKKERING BIJSTELLEN

De bedoeling van de ruisblokkering is om de luidspreker te onderdrukken wanneer er geen signalen aanwezig zijn. Wanneer de ruisblokkering juist is ingesteld, hoort u alleen geluid wanneer u daadwerkelijk signalen ontvangt. Hoe hoger het gekozen ruisblokkeringsniveau, des te sterker moeten de signalen zijn om ontvangen te worden. Het juiste ruisblokkeringsniveau hangt af van het RF-geluid in de omgeving. U kunt aparte drempelruisblokkeringwaarden voor de A- en de B-band instellen.

- 1 Druk op [**SQL**].
 - Het huidige ruisblokkeringsniveau verschijnt.

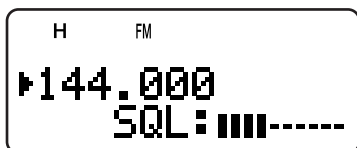

- 2 Draai aan de **Afstemknop** of druk op [**▲**] / [**▼**] om het juiste niveau te kiezen.
 - Kies het niveau waarop het achtergrondgeluid net verwijderd is wanneer er geen signaal aanwezig is.
 - Hoe hoger het niveau, des te sterker moeten de signalen zijn om ontvangen te worden.
 - Er kunnen 6 verschillende niveaus ingesteld worden (--- -- -- --: niveau 0 – || || || ||: niveau 5).

- 3 Houd [**▶**] of [**MNU**] ingedrukt om de nieuwe instellingen op te slaan of druk op [**◀**] om de instelling te annuleren, zonder de huidige instelling te veranderen.

Opmerking: In de USB-, LSB- en CW-standen, zal de ruisblokkering tot op niveau 2 niet onderdrukt worden.

EEN BAND SELECTEREN

Er worden standaard twee frequenties op het LCD weergegeven. De bovenste frequentie heet de A-band. De onderste frequentie heet de B-band.

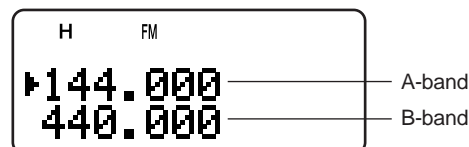

Druk op [**A/B**] om de A- of de B-band te kiezen. Telkens wanneer u [**A/B**] indrukt, verplaatst het "▶" pictogram zich, dat aangeeft welke band momenteel actief is. Gewoonlijk kiest u de A-band voor de amateurband en de B-band om de verschillende uitzendstations te ontvangen, zoals AM, FM, TV (alleen geluid) en andere amateurbanden {pagina 33}.

MULTISCROOLL-TOETS

Dit zendontvangtoestel heeft een cursortoets met 4 richtingen en een MENU ("MNU")-toets in het midden.

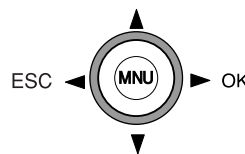

▲/▼-toetsen

De **▲** / **▼**-toetsen werken op dezelfde manier als de **Afstemknop**. Deze toetsen veranderen de frequenties, de geheugenkanalen en andere waarden.

Opmerking: Voor de meeste regelingen kunt u de **Afstemknop** in plaats van de **▲** / **▼**-toetsen gebruiken.

▶/OK-toets

Indrukken om naar de volgende stap te gaan of om de instelling in verschillende standen te voltooien, zoals Menu-stand, CTCSS-frequentieselectie en DCS-codeselectie.

◀/ESC-toets

Indrukken om terug te gaan of om de invoering in verschillende standen te annuleren, zoals Menu-stand, CTCSS-frequentieselectie en directe frequentie-invoer.

MNU-toets

Indrukken voor de Menu-stand.

In de Menu-stand kunt u het gewenste menu kiezen door de **Afstemknop** te draaien of door op [**▲**] / [**▼**] te drukken. Het fungeert ook als de [**OK**] toets.

UITZENDEN

- Om uit te zenden houdt u het zendontvangtoestel ca. 5 cm van uw mond af. U houdt de **PTT**-schakelaar ingedrukt en spreekt met een normale stem in de microfoon.
 - Het rode statuslichtje op het toppaneel gaat aan en een balkengrafiemeter verschijnt.
 - Als u op **[PTT]** drukt terwijl u zich buiten het bereiksgedebied bevindt, dan hoort u een hoog foutsignaal.

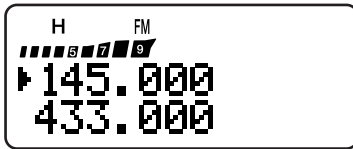

- Wanneer u klaar bent met spreken, laat u de **PTT**-schakelaar los.

Opmerking: Als u meer dan 10 minuten achter elkaar uitzendt, zal de interne uitschakelklok een alarmsignaal laten horen en stopt het zendontvangtoestel met uitzenden. In dat geval laat u de **PTT**-schakelaar los en laat u het zendontvangtoestel een ogenblik afkoelen. Daarna drukt u opnieuw op de **PTT**-schakelaar om met uitzenden door te gaan {pagina's 40, 51}.

Uitvoervermogen Kiezen

Het is het beste om een lager uitzendvermogen te kiezen als u bij een betrouwbare communicatie toch de batterijen wilt sparen. U kunt verschillende vermogensniveaus voor de uitzending instellen {pagina 41}.

Druk op **[LOW]**.

- Telkens wanneer u op **[LOW]** drukt, verandert het lichtje van "H" (hoog) tot "L" (laag) en "EL" (economisch laag).

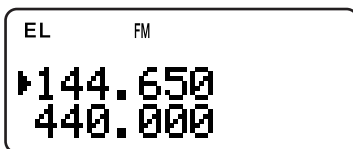

Opmerkingen:

- U kunt verschillende waarden voor het uitvoervermogen van de A- en B-band opslaan.
- Wanneer u het uitvoervermogen wijzigt, is dit van invloed op alle beschikbare amateurbanden voor de A- en de B-band.

EEN FREQUENTIE KIEZEN

VFO-Stand

Dit is de basisstand voor wanneer u de bedrijfsfrequentie wilt wijzigen. Draai de **Afstemknop** naar rechts om de frequentie te verhogen. Draai de **Afstemknop** naar links om de frequentie te verlagen. Of druk op **[▲]/[▼]** om de frequentie te wijzigen.

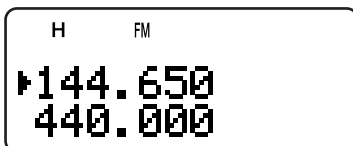

MHz-Stand

Als de gewenste frequentie ver weg ligt van de huidige frequentie, dan is het sneller om de MHz-instelling te gebruiken.

Om het MHz-cijfer bij te stellen:

- Druk op **[MHz]**.
 - Een MHz-cijfer gaat knipperen.
- Draai aan de **Afstemknop** of druk op **[▲]/[▼]** om het gewenste MHz-cijfer te kiezen.

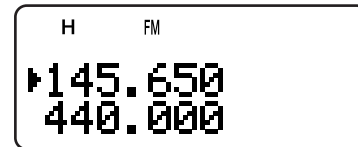

- Nadat u het gewenste MHz-cijfer heeft gekozen, drukt u op **[MHz]** om deze stand te verlaten en om naar de normale stand terug te keren {hierboven}.
- U kunt de frequentie verder wijzigen door middel van de **Afstemknop** of de **[▲]/[▼]**.

Opmerking: De MHz-stand functioneert niet op de AM-band.

Directe Frequentie-Invoer

Naast het draaien van de **Afstemknop** of het indrukken van de **[▲]/[▼]**, bestaat er nog een manier om de frequentie te kiezen. Wanneer de gewenste frequentie ver weg ligt van de huidige frequentie, kunt u een frequentie direct via het numerieke toetsenbord invoeren.

- Druk op **[VFO]**.
 - Je moet op de VFO-stand staan om de frequentie direct te kunnen invoeren.
- Druk op **[ENT]**.
 - "--- ---" verschijnt.

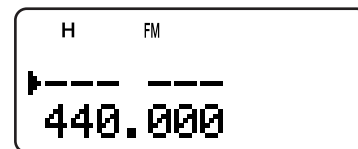

- Druk op de numerieke toetsen (**[0]** t/m **[9]**) om de door u gewenste frequentie in te voeren. **[MHz]** kan worden gebruikt om de invoer van de MHz-cijfers te voltooien.

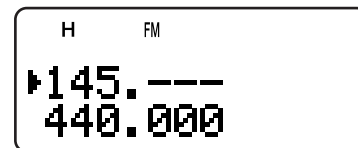

- Als u op **[ENT]** drukt worden de resterende cijfers (de cijfers die u niet heeft ingevuld) met een 0 opgevuld, waardoor de invoer compleet is.
- Om bijv. 145,000 MHz in te voeren, drukt u op **[1]**, **[4]**, **[5]** en daarna op **[ENT]** om de invoer te voltooien.
- Als u alleen de MHz-cijfers wilt wijzigen, drukt u op **[VFO]** in plaats van op **[ENT]**.

3 UW TOESTEL LEREN KENNEN

Voorbeeld 1 (100 MHz < f < 1000 MHz)

438,320 MHz invoeren:

Intoetsen	Display
[ENT]	----
[4], [3], [8]	4 3 8.---
[3], [2], [0]	4 3 8. 3 2 0

Opmerking: U hoeft [MHz] niet in te drukken wanneer u een drie cijferig MHz-nummer invoert.

Voorbeeld 2

439,000 MHz invoeren:

Intoetsen	Display
[ENT]	----
[4], [3], [9]	4 3 9.---
[ENT]	4 3 9. 0 0 0

Voorbeeld 3

144,650 MHz wijzigen in 145,650 MHz:

Intoetsen	Display
	1 4 4. 6 5 0
[ENT]	----
[1], [4], [5]	1 4 5.---
[VFO]	1 4 5. 6 5 0

Voorbeeld 4 (f > 1000 MHz)

1250,500 MHz (alleen op de B-band) invoeren:

Intoetsen	Display
[ENT]	-----
[1], [2], [5], [0]	12 5 0.---
[5]	12 5 0. 5 --
[ENT]	12 5 0. 5 0 0

Voorbeeld 5 (f < 100 MHz)

10,500 MHz (alleen op de B-band) invoeren:

Intoetsen	Display
[ENT]	-----
[1], [0]	1 0 ----
[MHz]	1 0.---
[5]	1 0. 5 --
[ENT]	1 0. 5 0 0 0

Opmerking: Wanneer u de laatste keer [ENT] indrukt, wordt de Fijnafstelling voor 10,5000 MHz geactiveerd.

Voorbeeld 6

810 MHz (alleen op de B-band) invoeren:

Intoetsen	Display
[ENT]	-----
[0]	0 ----
[MHz]	0.---
[8], [1], [0]	0. 8 1 0

Opmerkingen:

- ◆ Als de ingevoerde frequentie niet overeenkomt met de huidige stapgrootte van de frequentie, dan wordt de frequentie automatisch afgerond tot de eerstvolgende lagere beschikbare frequentie.
- ◆ Als de gewenste frequentie niet precies ingevoerd kan worden, controleert u of de Fijnafstelling AAN staat of niet {pagina 35}. Daarna bevestigt u de stapgrootte van de frequentie {pagina 37}.
- ◆ Sommige frequentiebereiken zijn door de overheid geblokkeerd. Lees de specificaties {pagina's 53, 54} voor de TX/ RX-dekking door.
- ◆ Als u aan de **Afstemknop** draait of op [▲]/[▼] drukt terwijl u de frequentie invoert, zal het zendontvangtoestel de invoering wissen en op de vorige frequentie en stand gaan staan.

MENU-INSTELLING

WAT IS EEN MENU?

Vele functies van dit zendontvangtoestel worden gekozen of ingesteld via een door software gecontroleerd menu, in plaats van door de fysieke regelknoppen van het toestel. Wanneer u het menusysteem eenmaal kent, dan zult u verbaasd staan over de veelzijdigheid ervan. U kunt de verschillende timings, instellingen en programmafuncties van dit zendontvangtoestel precies instellen zoals u dat wilt, zonder dat daar veel knoppen en schakelaars voor gebruikt hoeven te worden.

TOEGANG TOT HET MENU

- 1 Druk op **[MNU]**.
 - Het Menunummer en de instelling verschijnen op het display, samen met een korte uitleg over het Menunummer.
- 2 Draai aan de **Afstemknop** of druk op **[▲]/ [▼]** om het gewenste Menu te kiezen.
 - Wanneer u van Menu verandert, verschijnt een korte uitleg over elk Menu op het display.
- 3 Druk op **[▶]** of op **[MNU]** om de parameter van het huidige geselecteerde Menu in te stellen.

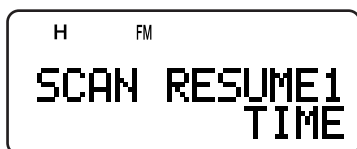

- 4 Draai aan de **Afstemknop** of druk op **[▲]/ [▼]** om de gewenste parameter te kiezen.
- 5 Druk op **[▶]** of op **[MNU]** om de instelling op te slaan. Druk anders op **[◀]** of op **[PTT]** om te annuleren.

LIJST MET MENUFUNCTIES

Op het Display	Menu-nummer	Functie	Keuzes	Standaard	Referentiepagina
SCAN RESUME	1	Scanhervattingsmethode TIME: Tijd-stand CARRIER: Draaggolf-stand SEEK: Zoek- en stopstand	TIME/ CARRIER/ SEEK	TIME	27
M.GRP LINK	2	Geheugengroep-link-instelling	0 1 2 3 4 5 6 7	Geen verbindingen	24
MR METHOD	3	Geheugenoproepconditie	ALL BANDS/ CURRENT BAND	ALL BANDS	16
PROG VFO	4	Programmeerbaar VFO-frequentiebereik (Alleen voor de A-band)	—	Zie referentiepagina	39
AUTO OFFSET	5	Automatische lijnversterkings-offsetfunctie	ON/ OFF	ON	13
OFFSET	6	Lijnversterkings-offsetfunctie	0,00 – 59,95 MHz met stappen van 0,05 MHz	Zie referentiepagina	12
TUNE ENABLE	7	Toegestaan gebruik van de Afstemknop wanneer de toetsen geblokkeerd zijn	ON/ OFF	OFF	38
TX INHIBIT	8	De uitzending blokkeren	ON/ OFF	OFF	40
SP/MIC JACK	9	Kies de SP/MIC -contactfunctie	SP/MIC / TNC/ PC	SP/MIC	45, 46

MENUTAAL KIEZEN

U kunt de menubeschrijvingen in het Engels of in het Japans (Katakana) lezen. Om van taal te wisselen:

- 1 Druk op **[MNU]**.
- 2 Draai aan de **Afstemknop** of druk op **[▲]/ [▼]** om Menu 27 te kiezen.
- 3 Druk op **[▶]** of op **[MNU]**.
- 4 Draai aan de **Afstemknop** of druk op **[▲]/ [▼]** om "ENGLISH" of "JAPANESE" te kiezen.

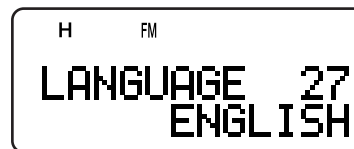

- 5 Druk op **[▶]** of op **[MNU]** om de instelling op te slaan. Druk anders op **[◀]** of op **[PTT]** om te annuleren.
 - Wanneer u "JAPANESE" bij stap 3 kiest en op **[▶]** of **[MNU]** drukt, verschijnen alle menubeschrijvingen in het Japans (Katakana). Om terug te gaan naar het Engels, herhaalt u stappen 1, 2 en 3 {hierboven} om naar Menu 27 te gaan, kies daarna "ENGLISH". Druk op **[▶]** of op **[MNU]** om de menustand in het Engels te zien.

Opmerking: De taal voor de menu's is niet van invloed op andere standen, zoals de geheugennamen {pagina 17} of de DTMF-naam {pagina 31}.

4 MENU-INSTELLING

Op het Display	Menu-nummer	Functie	Keuzes	Standaard	Referentie-pagina
DTMF STORE	10	DTMF-nummers in DTMF-geheugens opslaan	—	Geen gegevens	31
DTMF SPD	11	DTMF-toon uitzendsnelheid	FAST/ SLOW	FAST	32
DTMF HOLD	12	De uitzending 2 seconden lang tussen DTMF-toetsinvoeringen vasthouden	ON/ OFF	OFF	31
DTMF PAUSE	13	De duur van de pauze tijdens de uitzending van DTMF-tonen	100/ 250/ 500/ 750/ 1000/ 1500/ 2000 ms	500 ms	32
DTMF LOCK	14	DTMF-uitzending met de toetsen uitzetten	ON/ OFF	OFF	32
PWR-ON MSG	15	Stroom aan-bericht	8 tekens	HELLO !!	39
CONTRAST	16	LCD-displaycontrast 1: minimum – 16: maximum	1 – 16	8	37
BAT SAVER	17	Uitperiode van ontvanger om de batterij te sparen	UIT/ 0,2/ 0,4/ 0,6/ 0,8/ 1,0/ 2,0/ 3,0/ 4,0/ 5,0 s	1,0 s	37
APO	18	Automatische Stroom Uit-functie	UIT/ 30/ 60 min.	30 min.	36
KEY BEEP	19	Piepfunctie	ON/ OFF	ON	37
VOXonBUSY	20	Laat VOX-uitzending toe, wanneer de ontvanger bezet is	ON/ OFF	OFF	42
VOX GAIN	21	De VOX-versterkingsgevoeligheid instellen 0: minst gevoelig – 9: meest gevoelig	0 – 9	4	41
VOX DELAY	22	De VOX-vertragingstijd instellen	250/ 500/ 750/ 1000/ 1500/ 2000/ 3000 ms	500 ms	41
CALL KEY	23	Een functie voor de CALL-toets kiezen	CALL/ 1750 Hz	CALL (TH-F6A) 1750 Hz (TH-F7E)	19
1750 HOLD	24	De TX-status behouden wanneer een 1750 Hz-toon wordt uitgezonden	ON/ OFF	OFF	13
BEAT SHIFT	25	De frequentie van de interne CPU-klok veranderen	ON/ OFF	OFF	37
BAR ANT	26	Een interne balkantenne onder 10,1 MHz activeren	ENABLED/ DISABLED	ENABLED	34
LANGUAGE	27	De menutaal kiezen	ENGLISH/ JAPANESE	ENGLISH	9
PACKET	28	De snelheid voor het externe TNC-pakket kiezen	1200/ 9600 bps	1200 bps	45
FM NARROW	29	De werking van de FM-smalle band	ON/ OFF	OFF	39
BATTERY	30	Kies een batterijtype	LITHIUM/ ALKALINE	LITHIUM	36
RESET?	31	Een reset-stand kiezen	NO/ VFO RESET/ MENU RESET/ FULL RESET	NO	50

ALFABETISCHE FUNCTIELIJST

Op het Display	Menu-nummer	Keuzes	Standaard	Referentiepagina
APO	18	OFF/ 30/ 60 min.	30 min.	36
AUTO OFFSET	5	ON/ OFF	ON	13
BAR ANT	26	ENABLED/ DISABLED	ENABLED	34
BATTERY	30	LITHIUM/ ALKALINE	LITHIUM	36
BAT SAVER	17	UIT/ 0,2/ 0,4/ 0,6/ 0,8/ 1,0/ 2,0/ 3,0/ 4,0/ 5,0 s	1,0 s	37
BEAT SHIFT	25	ON/ OFF	OFF	37
CALL KEY	23	CALL/ 1750 Hz	CALL (TH-F7E)/ 1750 Hz (TH-F6A)	19
CONTRAST	16	1 – 16	8	37
DTMF HOLD	12	ON/ OFF	OFF	31
DTMF LOCK	14	ON/ OFF	OFF	32
DTMF PAUSE	13	100/ 250/ 500/ 750/ 1000/ 1500/ 2000 ms	500 ms	32
DTMF SPD	11	FAST/ SLOW	FAST	32
DTMF STORE	10	—	Geen gegevens	31
FM NARROW	29	ON/ OFF	OFF	39
KEY BEEP	19	ON/ OFF	ON	37
LANGUAGE	27	ENGLISH/ JAPANESE	ENGLISH	9
MR METHOD	3	ALL BANDS/ CURRENT BAND	ALL BANDS	16
M.GRP LINK	2	0 1 2 3 4 5 6 7	Geen verbindingen	24
OFFSET	6	0,00 – 59,95 MHz met stappen van 0,05 MHz	Zie referentiepagina	12
PACKET	28	1200/ 9600 bps	1200 bps	45
PROG VFO	4	—	—	39
PWR-ON MSG	15	8 tekens	HELLO !!	39
RESET?	31	NO/ VFO RESET/ MENU RESET/ FULL RESET	NO	50
SCAN RESUME	1	TIME/ CARRIER/ SEEK	TIME	27
SP/MIC JACK	9	SP/MIC / TNC/ PC	SP/MIC	45, 46
TUNE ENABLE	7	ON/ OFF	OFF	38
TX INHIBIT	8	ON/ OFF	OFF	40
VOX DELAY	22	250/ 500/ 750/ 1000/ 1500/ 2000/ 3000 ms	500 ms	41
VOX GAIN	21	0 – 9	4	41
VOXonBUSY	20	ON/ OFF	OFF	42
1750 HOLD	24	ON/ OFF	OFF	13

Lijnversterkers, die vaak door radioclubs worden geïnstalleerd en onderhouden, bevinden zich gewoonlijk op heuveltoppen of andere hoger gelegen locaties. Gewoonlijk maken zij gebruik van een hogere ERP (Effective Radiated Power) dan een typisch radiostation. Deze combinatie van een hoge locatie en een hoge ERP maakt communicatie over veel grotere afstanden mogelijk dan zonder de hulp van lijnversterkers.

De meeste lijnversterkers gebruiken een ontvangst- en uitzendfrequentiepaar met een standaard of niet-standaard offset (odd-split). Daarnaast moeten sommige lijnversterkers een toon van het zendontvangtoestel ontvangen, voordat toegang mogelijk is. Voor meer informatie raadpleegt u de informatie over uw plaatselijke lijnversterker.

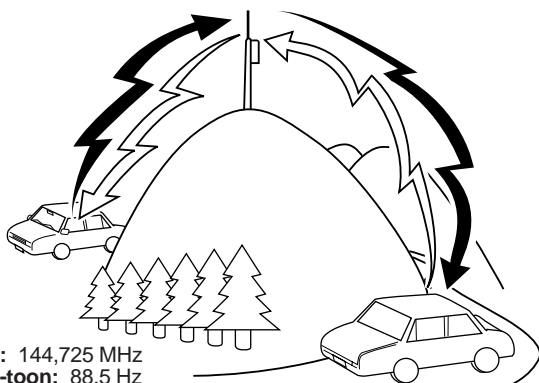

TX: 144,725 MHz
TX-toon: 88,5 Hz
RX: 145,325 MHz

TX: 144,725 MHz
TX-toon: 88,5 Hz
RX: 145,325 MHz

OFFSET PROGRAMMASTROOM

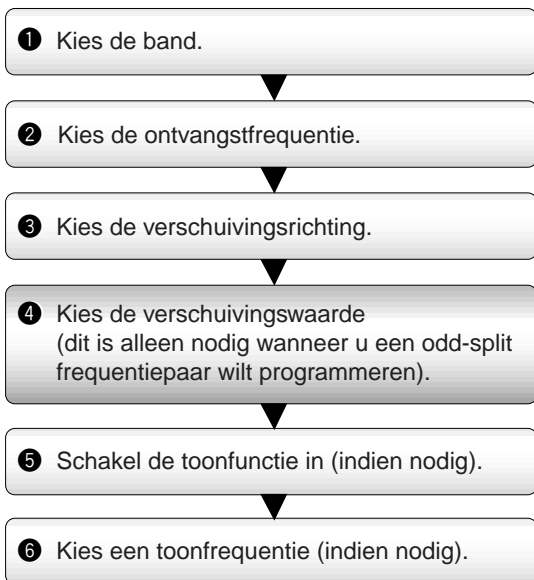

Als u de bovenstaande gegevens in een geheugenkanaal opslaat, dan hoeft u ze niet telkens weer te programmeren. Zie "GEHEUGENKANALEN" {pagina 15}.

OFFEST PROGRAMMEREN

Kies eerst een amateur-radio-lijnversterker-downlinkfrequentie op de A- of B-band, zoals in "EEN FREQUENTIE KIEZEN" staat beschreven {pagina 7}.

■ Offsetrichting Kiezen

Bepaal of de uitzendfrequentie hoger (+) of lager (-) is dan de ontvangstfrequentie.

Druk op **[F]**, **[REV]** om de offsetrichting te kiezen.

- "+" of "-" verschijnt, ter indicatie van de offsetrichting die werd gekozen.

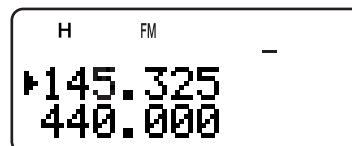

- Als u -7,6 MHz offset op de TH-F7E (alleen 430 MHz) wilt programmeren, drukt u herhaaldelijk op **[F]**, **[REV]** totdat "≡" verschijnt.

Als de offset uitzendfrequentie buiten het toegestane bereik valt, dan wordt de uitzending vertraagd. In dit geval wijzigt u de ontvangstfrequentie, zodat de uitzendfrequentie binnen de bandlimieten ligt.

Opmerking: Wanneer u een "odd-split" geheugenkanaal voor het uitzendsignaal gebruikt, kunt u de offsetrichting niet veranderen.

■ Offsetfrequentie Kiezen

Om een lijnversterker te bereiken waar een "odd-split" frequentiepaar voor nodig is, dan moet u de standaard offset-frequentie veranderen die door de meeste lijnversterkers wordt gebruikt. De standaard offsetfrequentie op de 2 m band is 600 kHz (alle modellen); de standaardfrequentie op de 70 cm band is 5,0 MHz (TH-F6A) of 1,6 MHz (TH-F7E); de standaard op de 1,25 m band is 1,6 MHz (TH-F6A).

- 1 Druk op **[BAND]** om een amateurradioband te kiezen waarvan u de offsetfrequentie wilt wijzigen.
- 2 Druk op **[MNU]**.
- 3 Draai aan de **Afstemknop** of druk op **[▲]** **[▼]** om Menu 6 (OFFSET) te kiezen.

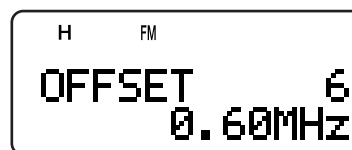

- 4 Druk op **[▶]** of op **[MNU]**.
- 5 Draai aan de **Afstemknop** of druk op **[▲]** **[▼]** om de juiste offsetfrequentie te kiezen.
 - Het selecteerbare bereik gaat van 0,00 MHz tot 59,95 MHz met stappen van 50 kHz.
- 6 Druk op **[▶]** of op **[MNU]** om de instelling op te slaan. Druk anders op **[PTT]** om te annuleren.

Alleen voor TH-F7E: Als u "≡" voor de offsetrichting heeft gekozen, dan kunt u de standaard offsetfrequentie (-7,6 MHz) niet wijzigen.

Opmerking: Wanneer u de offsetfrequentie heeft gewijzigd, zal de nieuwe offsetfrequentie ook door de Automatische Lijnversterker-Offset gebruikt worden.

■ Toonfunctie Activeren

Druk op **[TONE]** om de Toonfunctie AAN (of UIT) te zetten.

- “**T**” verschijnt wanneer de Toonfunctie AAN staat.

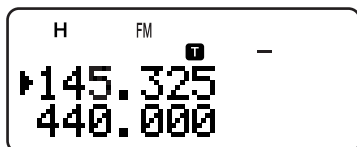

Opmerking: U kunt niet de toon- en de CTCSS/DCS-functies tegelijkertijd gebruiken. Als u de Toonfunctie AAN zet, nadat u de CTCSS/DCS heeft geactiveerd, dan wordt de CTCSS/DCS-functie uitgezet.

Alleen voor TH-F7E: Wanneer u lijnversterkers gebruikt die 1750 Hz tonen nodig hebben, hoeft u de Toonfunctie niet te activeren. Druk op **[CALL]** zonder de **PTT**-schakelaar ingedrukt te houden om een 1750 Hz toon uit te zenden (standaardinstelling).

■ Toonfrequentie Kiezen

- 1 Met de toonfunctie AAN, drukt u op **[F]**, **[TONE]**.
- 2 Draai aan de **Afstemknop** of druk op **[▲]**/**[▼]** om de gewenste Toonfrequentie te kiezen.

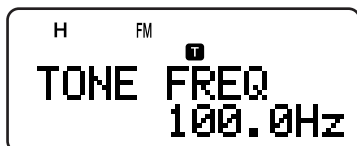

- 3 Druk op **[▶]** of op **[MNU]** om de instelling te voltooien. Druk anders op **[PTT]** om te annuleren.

Beschikbare Toonfrequenties

Nr.	Freq. (Hz)	Nr.	Freq. (Hz)	Nr.	Freq. (Hz)	Nr.	Freq. (Hz)
01	67,0	12	97,4	23	141,3	34	206,5
02	69,3	13	100,0	24	146,2	35	210,7
03	71,9	14	103,5	25	151,4	36	218,1
04	74,4	15	107,2	26	156,7	37	225,7
05	77,0	16	110,9	27	162,2	38	229,1
06	79,7	17	114,8	28	167,9	39	233,6
07	82,5	18	118,8	29	173,8	40	241,8
08	85,4	19	123,0	30	179,9	41	250,3
09	88,5	20	127,3	31	186,2	42	254,1
10	91,5	21	131,8	32	192,8		
11	94,8	22	136,5	33	203,5		

Opmerking: Er zijn 42 verschillende tonen voor het zendontvangtoestel beschikbaar. Deze 42 tonen bevatten 37 EIA-standaardtonen en 5 niet-standaard tonen.

Alleen voor TH-F7E:

- ◆ Druk op **[CALL]** zonder de **PTT**-schakelaar ingedrukt te houden om een 1750 Hz toon uit te zenden (standaardinstelling). Laat **[CALL]** los om met uitzenden op te houden. U kunt er ook voor zorgen dat het zendontvangtoestel 2 seconden lang nadat u **[CALL]** heeft losgelaten in de uitzendstand blijft staan; een 1750 Hz toon wordt niet voortdurend uitgezonden. Open Menu 24 en kies (1750 HOLD) en kies “ON”.
- ◆ Als u ervoor wilt zorgen dat **[CALL]** gebruikt wordt om het Oproepkanaal terug te roepen in plaats van de 1750 Hz toon uit te zenden, opent u Menu 23 (CALL KEY) en kiest “CALL”.

AUTOMATISCHE LIJNVERSTERKER-OFFSET

Deze functie kiest automatisch een offset-richting, op basis van de frequentie die u op de 2 m en 1,25 m (alleen TH-F6A) banden heeft gekozen. Het zendontvangtoestel is geprogrammeerd voor de offset-richting die hieronder staat aangegeven. Om een up-to-date bandplan voor de offset-richting van de lijnversterker te verkrijgen, moet u contact opnemen met uw nationale amateurradiovereniging.

TH-F6A (U.S.A. en Canada)

Dit voldoet aan het standaard ARRL-bandplan.

144,0 145,5 146,4 147,0 147,6
145,1 146,0 146,6 147,4 148,0 MHz

S	-	S	+	S	-	+	S	-
---	---	---	---	---	---	---	---	---

S: Simplex

222,0 223,920 225,0 MHz

S	-
---	---

S: Simplex

TH-F7E (Europa/ Overigen)

144,0 145,6 145,8 146,0 MHz

S	-	S
---	---	---

S: Simplex

Opmerking: De Automatische Lijnversterker-Offset functioneert niet wanneer Omkering AAN staat. Maar als u op **[REV]** drukt, nadat de Automatische Lijnversterker-Offset een offset (split)-status heeft gekozen, worden de ontvangst- en uitzendfrequenties omgewisseld.

- 1 Druk op **[MNU]**.
- 2 Draai aan de **Afstemknop** of druk op **[▲]**/**[▼]** om Menu 5 (AUTO OFFSET) te kiezen.
- 3 Druk op **[▶]** of op **[MNU]**.
- 4 Draai aan de **Afstemknop** of druk op **[▲]**/**[▼]** om de functie AAN of UIT te zetten.

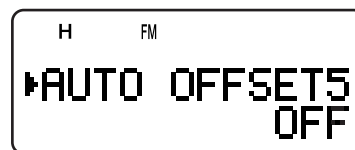

- 5 Druk op **[▶]** of op **[MNU]** om de instelling op te slaan. Druk anders op **[PTT]** om te annuleren.

Opmerking: Als u de frequentie op de amateurradioband op de B-band kiest, dan wordt de Automatische Lijnversterker Offset ook in elke stand geactiveerd.

5 LIJNVERSTERKERS

OMKERINGSFUNCTIE

De omkeringsfunctie wisselt een aparte ontvangst- en uitzendfrequentie met elkaar uit. Dus, terwijl u een lijnversterker gebruikt, kunt u met de hand de sterkte van een signaal controleren dat u direct van het andere station ontvangt. Als het signaal van het station sterk is, dan moeten beide station op een simplex-frequentie overgaan om de lijnversterker vrij te houden.

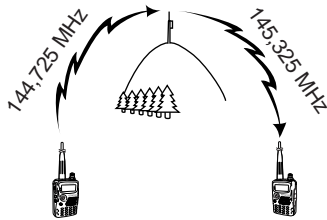

TX: 144,725 MHz TX: 144,725 MHz TX: 144,725 MHz TX: 145,325 MHz
RX: 145,325 MHz RX: 145,325 MHz RX: 145,325 MHz RX: 144,725 MHz

Om de uitzend- en ontvangstfrequenties met elkaar om te wisselen:

Druk op **[REV]** om de Omkeringsfunctie AAN (of UIT) te zetten.

- “R” verschijnt wanneer de functie AAN staat.

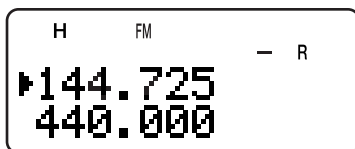

Opmerking: U kunt de Omkeerfunctie AAN zetten wanneer u in de Simplex-stand staat. De TX/ RX-frequentie wordt echter niet gewijzigd.

AUTOMATISCHE SIMPLEXCONTROLE (ASC)

Terwijl u een lijnversterker gebruikt, controleert de ASC-functie regelmatig de sterkte van het signaal dat u direct van het andere station ontvangt. Als het signaal van het station sterk genoeg is voor direct contact zonder een lijnversterker, dan begint het “R”-lichtje op het display te knipperen.

Druk op **[REV]** (1 s) om de functie AAN te zetten.

- “R” verschijnt wanneer de functie AAN staat.

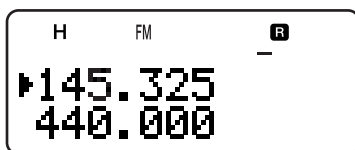

- Wanneer er direct contact mogelijk is, knippert “R”.
- Om de functie te verlaten, drukt u eventjes op **[REV]**.

Opmerkingen:

- ◆ Als u op de **PTT**-schakelaar drukt, zal het “R” pictogram stoppen met knipperen.
- ◆ ASC kan in de Simplex-stand worden geactiveerd. De TX/ RX-frequenties worden echter niet gewijzigd.
- ◆ ASC functioneert niet tijdens het scannen.
- ◆ Als u ASC activeert, terwijl u de Omkeringsfunctie gebruikt, dan wordt de Omkeringsfunctie UIT gezet.
- ◆ Als u een geheugenkanaal of het Oproepkanaal terughaalt met de Omkeringsfunctie op AAN, dan wordt ASC UIT gezet.
- ◆ ASC zorgt ervoor dat het ontvangen geluid elke 3 seconden tijdelijk wordt onderbroken.
- ◆ ASC functioneert niet wanneer de band niet is gekozen.

TOONFREQUENTIE ID-SCAN

Deze functie scant alle toonfrequenties om de binnenkomende toonfrequentie van een ontvangen signaal te identificeren. U kunt deze functie gebruiken om erachter te komen welke toonfrequentie nodig is, door contact te maken met uw plaatselijke lijnversterker.

- 1 Met de Toonfunctie AAN, drukt u op **[F]**, **[TONE]** (1 s) om de Toonfrequentie-ID-Scan te starten.

- Zodra het zendontvangtoestel het signaal ontvangt, begint de scan.

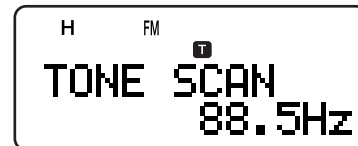

- Om de scanrichting om te keren, draait u aan de **Afstemknop** of drukt u op **[▲]**/ **[▼]**.
 - Om de functie te verlaten, drukt u op **[PTT]** of op **[◀]**.
 - Wanneer de toonfrequentie is geïdentificeerd, dan hoort u een pieptoon en verschijnt de geïdentificeerde frequentie.
- 2 Druk op **[▶]** om de geïdentificeerde frequentie in plaats van de huidige toonfrequentie te programmeren.
 - Druk op **[◀]** als u de geïdentificeerde frequentie niet wilt programmeren.
 - Druk op **[▲]**/ **[▼]** terwijl de geïdentificeerde frequentie knippert, om met scannen door te gaan.

Opmerking: Sommige lijnversterkers zenden de toegangstonen in het downlinksignaal niet opnieuw uit. In dit geval controleert u het uplinksignaal van het andere station om de toegangstoon voor de lijnversterker op te speuren.

U kunt de frequenties en de daaraan verbonden gegevens die u vaak gebruikt, in de geheugenkanalen opslaan. Dan hoeft u die gegevens niet telkens opnieuw te programmeren. U kunt een geprogrammeerd kanaal met een eenvoudige handeling terugroepen. Er zijn in totaal 400 geheugenkanalen waarop de frequenties, standen en andere instellingen van de A- en B-banden opgeslagen kunnen worden.

SIMPLEX & LIJNVERSTERKER OF "ODD-SPLIT" GEHEUGENKANAAL?

U kunt elk geheugenkanaal als een simplex & lijnversterkerkanaal of als een "odd-split" kanaal gebruiken. U kunt één frequentie opslaan voor een simplex & lijnversterkerkanaal of twee aparte frequenties voor een "odd-split" kanaal. Kies de juiste toepassing voor elk kanaal, afhankelijk van wat u met de kanalen wilt doen.

Simplex & lijnversterkerkanalen bieden:

- Simplex frequentiewerking
- Lijnversterkerwerking met een standaard offset (indien een offset-richting werd opgeslagen)

Odd-split kanalen bieden:

- Lijnversterkerwerking met een niet-standaard offset

Opmerking: Niet alleen kunt u gegevens in geheugenkanalen opslaan, maar u kunt ook bestaande gegevens met nieuwe gegevens overschrijven.

De onderstaande gegevens kunnen in elk geheugenkanaal opgeslagen worden:

Parameter	Simplex & Lijnversterker	Odd-Split
Ontvangstfrequentie	Ja	Ja
Uitzendfrequentie		Ja
Toonfrequentie	Ja	Ja
Toon AAN	Ja	Ja
CTCSS-frequentie	Ja	Ja
CTCSS AAN	Ja	Ja
DCS-code	Ja	Ja
DCS AAN	Ja	Ja
Offset-richting	Ja	NB
Offset-frequentie	Ja	NB
Omkering AAN	Ja	NB
Frequentiestapgrootte	Ja	Ja
Geheugenkanaal-vergrendeling	Ja	Ja
Geheugenkanaalnaam	Ja	Ja
Fijnafstemming AAN	Ja	Ja
Standselectie	Ja	Ja

Ja: Kan in het geheugen opgeslagen worden.

NB: Kan niet in het geheugen opgeslagen worden.

Opmerking: De uitzendfrequentie moet zich op dezelfde band bevinden als de ontvangstfrequentieband (Odd-split kanaal).

Downloaded by
RadioAmateur.EU

SIMPLEXFREQUENTIES EN STANDAARD LIJNVERSTERKERFREQUENTIES OPSLAAN

- 1 Druk op [VFO].
- 2 Draai aan de **Afstemknop** of druk op [▲]/ [▼] om de gewenste frequentie op de amateurbanden te kiezen.
 - U kunt de gewenste frequentie ook direct met het numerieke toetsenbord invoeren {pagina 7}.
- 3 Als u een standaard lijnversterkerfrequentie opslaat, kiest u de volgende gegevens:
 - Offset-richting {pagina 12}
 - Toonfunctie, indien noodzakelijk {pagina 13}
 - CTCSS/ DCS-functie, indien noodzakelijk {pagina's 28, 29}

Als u een simplexfrequentie opslaat, dan kunt u andere verbonden gegevens kiezen (CTCSS of DCS-instellingen, enz.)

- 4 Druk op [F].

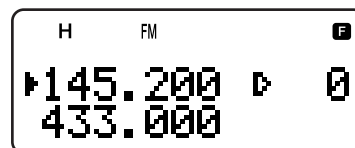

- Een geheugenkanaalcijfer verschijnt en begint te knipperen.
 - "D" geeft aan dat het huidige kanaal leeg is; "E" verschijnt als het kanaal gegevens bevat.
 - Geheugenkanaalnummer L0/U0 – L9/U9 {pagina 23}, I-0 – I-9 {pagina 20}, en Pr1 en Pr2 {pagina 25} zijn gereserveerd voor andere functies.
- 5 Draai aan de **Afstemknop** of druk op [▲]/ [▼] om het geheugenkanaal te kiezen waar u de gegevens in wilt opslaan.
 - 6 Druk op [MR] (▶) of op [MNU] om de gegevens op te slaan.

"ODD-SPLIT" LIJNVERSTERKER-FREQUENTIES OPSLAAN

Sommige lijnversterkers maken gebruik van een ontvangst- en uitzendfrequentiepaar met een niet-standaard offset. Als u twee aparte frequenties in een geheugenkanaal opslaat, dan kunt u met die lijnversterkers werken, zonder de offset-frequentie en de richting te programmeren.

- 1 Sla de gewenste ontvangstfrequentie en de verbonden gegevens door middel van de procedure die voor simplex of standaard lijnversterkerfrequenties hierboven staat vermeld {hierboven}.
- 2 Draai aan de **Afstemknop** of druk op [▲]/ [▼] om de gewenste uitzendfrequentie te kiezen.
- 3 Druk op [F].
- 4 Draai aan de **Afstemknop** of druk op [▲]/ [▼] om het geheugenkanaal te kiezen dat u bij stap 1 heeft geprogrammeerd.
- 5 Druk op [PTT]+[MR] ([PTT]+▶) of op [PTT]+[MNU].
 - De uitzendfrequentie is in het geheugenkanaal opgeslagen.

Opmerkingen:

- ◆ Wanneer u een "odd-split" geheugenkanaal terugroept, verschijnen "+" en "-" op het display. Om de uitzendfrequentie te bevestigen, drukt u op [REV].
- ◆ Wanneer u uitsluitend de zendfrequentie voor het odd-split kanaal wijzigt, dient de frequentiesprong dezelfde te zijn als die welke oorspronkelijk als odd-split Oproepkanaal Geheugen gegevens was ingesteld.

6 GEHEUGENKANALEN

GEHEUGENKANAAL TERUGROEPEN

Er zijn 2 manieren waarop het gewenste geheugenkanaal teruggeroepen kan worden.

■ Met de Afstemknop of de ▲/▼-Toetsen

- 1 Druk op **[MR]** voor de Geheugen Terugroepen-stand.
 - Het laatst gebruikte geheugenkanaal wordt teruggeroepen.

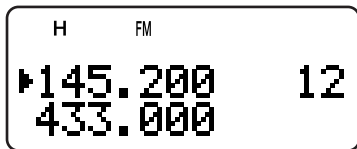

- 2 Draai aan de **Afstemknop** of druk op **[▲]/[▼]** om het gewenste geheugenkanaal te kiezen.
 - U kunt geen leeg geheugenkanaal terugroepen.
 - Om naar de VFO-stand terug te keren, drukt u op **[VFO]**.

Opmerking: Indien "CURRENT BAND" in Menu 3 (MR METHOD) is gekozen, dan kunnen alleen geheugenkanalen met dezelfde bandgegevens teruggeroepen worden (hieronder).

■ Numerieke Toetsenbord Gebruiken

U kunt ook een geheugenkanaal terugroepen door het gewenste nummer met het numerieke toetsenbord in te voeren.

- 1 Druk op **[MR]** voor de Geheugen Terugroepen-stand.
- 2 Druk op **[ENT]** en voer het kanaalnummer met 3 cijfers in.
 - Bijvoorbeeld, om kanaal 12 terug te roepen, drukt u op **[ENT], [0], [1], [2]**.
 - U kunt de invoer voor geheugenkanalen die minder zijn dan 100, verkorten door op **[ENT]** te drukken nadat u het kanaalnummer heeft ingevoerd. Bijvoorbeeld, om kanaal 9 terug te roepen, drukt u op **[ENT], [9], [ENT]**.

Opmerkingen:

- ◆ U kunt geen leeg geheugenkanaal terugroepen. U hoort dan een foutsignaal.
- ◆ Het is niet mogelijk via het numerieke toetsenbord de Programmascan geheugen kanalen (L0/U0 – L9/U9), Prioriteitkanalen (Pr1 en Pr2), of Informatie Kanalen (I-0 – I-9), op te roepen.
- ◆ Wanneer u een "odd-split" geheugenkanaal terugroept, verschijnen "+" en "-" op het display. Druk op **[REV]** om de uitzendfrequentie weer te geven.
- ◆ Wanneer u een geheugenkanaal heeft teruggeroepen, kunt u de gegevens zoals Toon of CTCSS wijzigen. Deze instellingen worden echter gewist zodra u een ander kanaal of de VFO-stand kiest. Om de gegevens permanent op te slaan, moet u de inhoud van het kanaal overschrijven (pagina 15).

GEHEUGENKANAAL WISSEN

Een individueel geheugenkanaal wissen:

- 1 Het geheugenkanaal dat u wilt wissen terugroepen.
- 2 **[ϕ]** (STROOM) ingedrukt houden om het zendontvangtoestel UIT te zetten.
- 3 Druk op **[MR]+[ϕ]** (STROOM).
 - Er verschijnt een wisbevestigingsbericht.



- 4 Druk op **[MR]** (**[▶]**) of op **[MNU]** om de kanaalgegevens te wissen.
 - De inhoud van het geheugenkanaal is nu gewist.
 - Als u deze functie wilt verlaten, drukt u op elke toets, behalve **[MR]**, **[▶]** en **[MNU]**.

Opmerkingen:

- ◆ Als u de gegevens van het Informatiekanaal wist, dan zullen de gegevens op de standaardwaarden gaan staan.
- ◆ U kunt ook de gegevens van het Prioriteitskanaal en de L0/U0 – L9/U9 gegevens wissen.
- ◆ Om het geheugen geheel te wissen dient een Volledige Reset doorgevoerd te worden (pagina 50).

STAND WAARMEE HET GEHEUGEN WORDT TERUGGEROEPEN

Aangezien het zendontvangtoestel meer dan 400 geheugenkanalen heeft, duurt het soms lang voordat u het gewenste geheugenkanaal vindt. Als standaard kan het zendontvangtoestel alle geheugenkanalen terugroepen wanneer **[MR]** is ingedrukt, ongeacht de huidige werkingsband. U kunt het zendontvangtoestel echter zo instellen, dat alleen de geheugenkanalen met dezelfde bandinformatie teruggeroepen worden. Als u bijvoorbeeld op de 2 m band in de VFO-stand werkt, en u drukt op **[MR]**, dan worden alleen de geheugenkanalen met 2 m bandinformatie teruggeroepen. De stand voor het terugroepen van geheugenkanalen wijzigen:

- 1 Druk op **[MNU]**.
- 2 Draai aan de **Afstemknop** of druk op **[▲]/[▼]** om Menu 3 (MR METHOD) te kiezen.
- 3 Druk op **[▶]** of op **[MNU]**.
- 4 Draai aan de **Afstemknop** of druk op **[▲]/[▼]** om "CURRENT BAND" te kiezen.
- 5 Druk op **[▶]** of op **[MNU]** om de instelling op te slaan. Druk anders op **[◀]** of op **[PTT]** om te annuleren.

Wanneer u op **[MR]** in de VFO-stand drukt, dan worden alleen geheugenkanalen met dezelfde bandgegevens teruggeroepen. Om terug te keren naar de standaard stand voor het terugroepen van geheugenkanalen, herhaalt u stappen 1 t/m 5 (hierboven) en kiest in stap 4 "ALL BANDS".

Opmerkingen:

- ◆ Alle Informatie kanalen worden, ongeacht de instelling van de Geheugen Terugroepen, opgevraagd.
- ◆ De Geheugen Terugroepen mode keuze wijzigt de Geheugen Groeppscan kanalen niet (pagina 24).

GEHEUGENKANAAL EEN NAAM GEVEN

U kunt de geheugenkanalen namen geven van maximaal 8 alfanumerieke tekens. Wanneer u een geheugenkanaal met een naam terugroept, dan verschijnt de naam op het display in plaats van de frequentie. De namen kunnen roepsignalen, namen van lijnversterkers, steden, mensen, enz. zijn.

- 1 Druk op **[MR]** om het gewenste geheugenkanaal terug te roepen.
- 2 Druk op **[F]**, **[MN<->f]** om de geheugennaam te kunnen invoeren.
 - De invoercursor verschijnt.

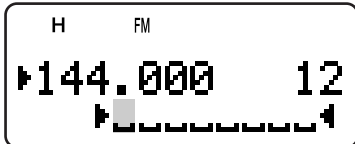

- 3 Draai aan de **Afstemknop** of druk op **[▲]/[▼]** om het eerste teken te kiezen.
 - U kunt alfanumerieke tekens plus speciale ASCII-tekens gebruiken. Raadpleeg de volgende tabel voor alle beschikbare tekens.
 - Druk op **[MONI]** om het teken op de cursorpositie te wissen.
 - U kunt ook het cijfertoetsenbord gebruiken om een teken in te voeren (de speciale ASCII-tekens zijn niet beschikbaar). Bijvoorbeeld, telkens wanneer u op **[2]** drukt, kan a of b, c, 2, A, B, C en dan a weer ingevoerd worden.
 - Terwijl u **[LAMP]** ingedrukt houdt, draait u de **Afstemknop** om naar het eerste teken van elke ASCII tekengroep te gaan.
- 4 Druk op **[▶]**.
 - De cursor gaat naar de volgende positie.
- 5 Herhaal stappen 3 en 4 om maximaal 8 tekens in te voeren.
 - Druk op **[▶]** na het 8e teken, om de programmering af te maken.
 - Om de programmering af te maken voordat de tekens met minder dan 8 cijfers worden ingevoerd, toets **[MNU]** of toets **[▶]** tweemaal.
 - Druk op **[◀]** om de cursor naar achteren te verplaatsen.
 - Druk op **[PTT]** (**[F]**, **[VFO]**, **[MR]**, of **[CALL]**) om de invoering de annuleren.

Zodra een geheugennaam is opgeslagen, drukt u op **[MN<->f]** om naar het display met de geheugennaam of met de frequentie over te schakelen.

Opmerkingen:

- U kunt ook de DTMF-geheugenkanalen {pagina 31} en de Informatiekanalen {pagina 20} een naam geven, maar u kunt het Oproepkanaal {pagina 19} geen naam geven.
- U kunt geen naam aan een kanaal zonder gegevens geven.
- U kunt de opgeslagen namen overschrijven door stappen 1 t/m 5 opnieuw uit te voeren.
- De opgeslagen naam wordt gewist wanneer u de gegevens uit het geheugenkanaal wist.

Beschikbare Tekens met de Afstemknop

Beschikbare Tekens									
A	B	C	D	E	F	G	H	I	J
K	L	M	N	O	P	Q	R	S	T
U	V	W	X	Y	Z	[]	^	_
`	a	b	c	d	e	f	g	h	i
j	k	l	m	n	o	p	q	r	s
t	u	v	w	x	y	z	{		}
~	\	spa.	!	"	#	\$	%	&	'
()	*	+	,	-	.	/	0	1
2	3	4	5	6	7	8	9	:	;
<	=	>	?	@					
Bijkomende Tekens voor de TH-F7E									
À	Á	Â	Ã	Ä	Å	Æ	Ç	È	É
Ê	Ë	Ì	Í	Î	Ï	Ð	Ñ	Ò	Ó
Ô	Õ	Ö	Š	Ø	Ù	Ú	Û	Ü	Ý
Š	ß	œ	à	á	â	ã	ä	å	æ
ç	è	é	ê	ë	ì	í	î	ï	ð
ñ	ò	ó	ô	õ	ö	œ	ø	ù	ú
û	ü	ý	ÿ	ÿ					

Beschikbare Tekens met het Numerieke Toetsenbord

DTMF-Toets	Beschikbare Tekens						
1	q	z	1	Q	Z		
2	a	b	c	2	A	B	C
3	d	e	f	3	D	E	F
4	g	h	i	4	G	H	I
5	j	k	l	5	J	K	L
6	m	n	o	6	M	N	O
7	p	r	s	7	P	R	S
8	t	u	v	8	T	U	V
9	w	x	y	9	W	X	Y
0	spatie	0					
#	?	!	'	.	,	-	/
	&	#	()	<	>	;
	:	"	@				

6 GEHEUGENKANALEN

GEHEUGENKANAAL GROEPEN

De 400 geheugenkanalen zijn in 8 groepen van 50 verdeeld. Groep 0 bevat geheugenkanaalnummers 0 – 49, groep 1 is 50 – 99, groep 2 is 100 – 149, etc. U kunt elke groep categoriseren om gelijksoortige gegevens, dezelfde frequentiebanden of dezelfde standen op te slaan.

Groep #	Geheugen-kanaal	Groep #	Geheugen-kanaal
Groep 0	0 – 49	Groep 4	200 – 249
Groep 1	50 – 99	Groep 5	250 – 299
Groep 2	100 – 149	Groep 6	300 – 349
Groep 3	150 – 199	Groep 7	350 – 399

GEHEUGENKANAAL MET DE GEHEUGENGROEPFUNCTIE TERUGROEPEN

Soms is het erg tijdrovend om 400 geheugenkanalen achter elkaar af te zoeken. Als u de terugroepfunctie voor groepen gebruikt, dan kunt u uw gewenste geheugenkanaalnummers sneller vinden.

- 1 Druk op **[MR]** voor de Geheugen Terugroepen-stand.
- 2 Houd **[LAMP]** ingedrukt en draai de **Afstemknop** om een groep te kiezen.
 - Na elke klik van de **Afstemknop**, wordt het laagste geheugenkanaalnummer uit die groep teruggeroepen. Bijvoorbeeld, als u volgende geheugenkanalen met gegevens heeft:

Groep #	Geheugenkanalen die Gegevens Bevatten					
Groep 0	0	2	10	15	30	45
Groep 1	50	61	65	78	98	
Groep 2	103	111	123			
Groep 3	152	166				
Groep 4						
Groep 5	260	280				
Groep 6	305	322	333	345		
Groep 7	399					

Geheugenkanalen 0, 50, 103, 152, 260, 305, 399, en dan 0 worden in volgorde teruggeroepen terwijl u **[LAMP]** ingedrukt houdt.

- 3 Laat **[LAMP]** los en draai de **Afstemknop** om de gewenste geheugenkanalen binnen de gekozen groep te kiezen.

Opmerking: Als u Menu 3 (MR METHOD) als "CURRENT BAND" heeft ingesteld (pagina 16), dan worden alleen de geheugenkanalen met dezelfde frequentieband teruggeroepen.

WISSEN VAN MEMORY CHANNELS MIDDELS DE GEHEUGENGROEP DELETE FUNCTIE

In plaats van elk onnodige kanaal één voor één te wissen, kunt u in één keer een hele groep geheugenkanalen wissen. Bijvoorbeeld, als u geheugenkanalen in groep 2 wist, dan worden alle gegevens in geheugenkanalen 100 – 149 gewist.

- 1 Druk op **[MR]**.
 - Draai aan de **Afstemknop** of druk op **[▲]/[▼]** om een geheugenkanaal te kiezen in de groep die u wilt wissen (bijvoorbeeld geheugenkanaal 111 in groep 2).
- 2 Druk op **[ϕ]** (STROOM) om het zendontvangtoestel UIT te zetten.
- 3 Druk op **[MHz]+[ϕ]** (STROOM).
 - Er verschijnt een wisbevestigingsbericht.



- 4 Druk op **[MR]** (**[▶]**) of op **[MNU]** om door te gaan. Druk anders op om het even welke toets om de uitwisopdracht te annuleren.

GEHEUGENKANAAL OMSCHAKELING

Geheugen → VFO-Overdracht

Nadat de frequenties en de bijbehorende gegevens uit de Geheugen Terugroepen-stand zijn teruggehaald, kunt u de gegevens op de VFO kopiëren. Deze functie is handig wanneer bijv. de frequentie die u wilt controleren vlakbij de frequentie ligt die in een geheugenkanaal is opgeslagen.

- 1 Druk op **[MR]**, en draai daarna aan de **Afstemknop** om een gewenst geheugenkanaal terug te roepen.
- 2 Druk op **[F]**, **[VFO]** om de gegevens van het geheugenkanaal naar de VFO over te dragen.

Opmerkingen:

- ◆ Om odd-split kanaal data te kopiëren (pagina 15), schakelt u de Omkeringfunctie aan (pagina 14) voordat de overdracht plaatsvindt.
- ◆ U kunt tevens de Programmascan memory kanalen (L0/U0 – L9/U9), Prioriteitskanaal (Pr1 en Pr2), en Informatie kanalen (I-0 – I-9) doorsluizen naar de VFO.

Kanaal → Kanaaloverdracht

U kunt ook kanaalinformatie van het ene geheugenkanaal naar het andere kopiëren. Deze functie is handig wanneer u frequenties en de bijbehorende gegevens wilt opslaan die u tijdelijk in de Geheugen Terugroepen-stand wijzigt.

- 1 Druk op **[MR]**, en draai daarna aan de **Afstemknop** om een gewenst geheugenkanaal terug te roepen.
- 2 Druk op **[F]**.
- 3 Kies het geheugenkanaal waar u de gegevens op wilt kopiëren, door middel van de **Afstemknop**.
- 4 Druk op **[MR]** (**[▶]**) of op **[MNU]**.

Kanaal 00 – 399	➔	Kanaal 00 – 399
Ontvangstfrequentie	➔	Ontvangstfrequentie
Uitzendfrequentie	➔	Uitzendfrequentie
Toonfrequentie	➔	Toonfrequentie
Offset-richting	➔	Offset-richting
CTCSS-frequentie	➔	CTCSS-frequentie
DCS-code	➔	DCS-code
Toon/ CTCSS/ DCS ON/ OFF-stand	➔	Toon/ CTCSS/ DCS ON/ OFF-stand
Offset-frequentie	➔	Offset-frequentie
Omkering ON	➔	Omkering ON
Frequentiestapgrootte	➔	Frequentiestapgrootte
Geheugenkanaalnaam	➔	Geheugenkanaalnaam
Fijnafstemming ON	➔	Fijnafstemming ON
Standselectie	➔	Standselectie
Geheugenkanaal-blokkering ON/ OFF	➔	Geheugenkanaal-blokkering ON/ OFF

Kanaal 00 – 399	➔	L0/U0 – L9/U9, Pr1, Pr2 e I-0 – I-9
Ontvangstfrequentie	➔	Ontvangstfrequentie
Uitzendfrequentie	➔	Uitzendfrequentie
Toonfrequentie	➔	Toonfrequentie
Offset-richting	➔	Offset-richting
CTCSS-frequentie	➔	CTCSS-frequentie
DCS-code	➔	DCS-code
Toon/ CTCSS/ DCS ON/ OFF-stand	➔	Toon/ CTCSS/ DCS ON/ OFF-stand
Offset-frequentie	➔	Offset-frequentie
Omkering ON	➔	Omkering ON
Frequentiestapgrootte	➔	Frequentiestapgrootte
Geheugenkanaalnaam	➔	Geheugenkanaalnaam
Fijnafstemming ON	➔	Fijnafstemming ON
Standselectie	➔	Standselectie
Geheugenkanaal-blokkering ON	➔	Geheugenkanaal-blokkering OFF

De bovenstaande tabellen illustreren hoe gegevens tussen geheugenkanalen worden overgezet.

Opmerking: Bij het overzetten van een odd-split kanaal, worden de Omkering status, Offset direction, en Offset frequentie niet doorgegeven (pagina 15).

OPROEPKANAAL

Het Oproepkanaal kan onmiddellijk worden teruggeroepen, ongeacht de frequentie waar het zendontvangtoestel op functioneert. Bijvoorbeeld, u kunt het Oproepkanaal als een noodkanaal binnen uw groep gebruiken. In dit geval is de Oproepscaan (pagina 25) handig.

De standaard Oproepkanaalfrequenties zijn 144,000 MHz voor de 2 m band, 223,000 MHz voor 1,25 m band (TH-F6A), 430,000 MHz (TH-F7E)/ 440,000 MHz (TH-F6A) voor de 70 cm band. Elk oproepkanaal kan als een simplex of als een "odd-split" kanaal opnieuw worden geprogrammeerd.

Opmerking: Anders dan Geheugenkanalen 0 tot 399, kan het Oproepkanaal niet gewist worden. Als u het Oproepkanaal wist, dan worden de standaardwaarden opnieuw geactiveerd.

OPROEPKANAAL TERUGROEPEN

- 1 Druk op **[BAND]** om een amateurband te kiezen.
- 2 Druk op **[CALL]** om het Oproepkanaal voor die band terug te roepen.
 - De frequentie van het Oproepkanaal en "C" verschijnen.

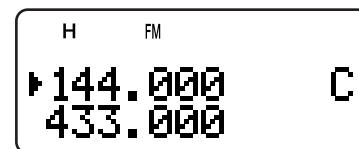

- Om naar de vorige frequentie terug te keren, drukt u opnieuw op **[CALL]**.

OPROEPKANAAL OPNIEUW PROGRAMMEREN

- 1 Druk op **[BAND]** om de gewenste amateurband te kiezen.
- 2 Kies de gewenste frequentie en bijbehorende gegevens (Tone, CTCSS, DCS of Offset-richting, enz.).
 - Wanneer u het Oproepkanaal als een "odd-split" kanaal programmeert, kiest u eerst een ontvangstfrequentie.
- 3 Druk op **[F]**, **[CALL]**.
 - De gekozen frequentie en bijbehorende gegevens worden in het Oproepkanaal voor de gekozen band opgeslagen.

Om ook een aparte uitzendfrequentie op te slaan, gaat u met de volgende stappen door.

- 4 Kies de gewenste uitzendfrequentie.
- 5 Druk op **[F]**.
- 6 Druk op **[PTT]+[CALL]**.
 - De aparte uitzendfrequentie is in het Oproepkanaal opgeslagen.

Opmerkingen:

- ◆ De uitzendfrequentie moet zich op dezelfde band bevinden als de ontvangstfrequentieband.
- ◆ De gegevens van het Oproepkanaal worden tussen de A- en B-band gedeeld.
- ◆ De Omkeer status kan niet worden opgeslagen in het Oproepkanaal.
- ◆ Wanneer u een opgeslagen odd-split Oproepkanaal oproept, verschijnen "+" en "-" op het display.
- ◆ De uitzend offset-status en de omkeer-status worden niet in een "odd-split" Oproepkanaal opgeslagen.
- ◆ Wanneer u uitsluitend de zendfrequentie voor het odd-split Oproepkanaal wijzigt, dient de frequentiesprong dezelfde te zijn als die welke oorspronkelijk als odd-split Oproepkanaal Geheugen gegevens was ingesteld.

6 GEHEUGENKANALEN

INFORMATIEKANALEN

Er bestaan 10 informatiekanalen waarop radiouitzend-frequenties opgeslagen kunnen worden, zoals weerradio-stations en gemeenschappelijke FM-omroepstations. Voor uw gemak, kunt u onmiddellijk op **[INFO]** drukken om het Informatiekanaal op de B-band te zien. De volgende frequentiegegevens worden standaard opgeslagen.

Kanaalnummer	Frequentie/ Stand/ Geheugennaam	
	TH-F6A	TH-F7E
I-1	162,550 MHz/ FM/ WEATHER	Geen gegevens (leeg)
I-2	162,400 MHz/ FM/ WEATHER	
I-3	162,475 MHz/ FM/ WEATHER	
I-4	162,425 MHz/ FM/ WEATHER	
I-5	162,450 MHz/ FM/ WEATHER	
I-6	162,500 MHz/ FM/ WEATHER	
I-7	162,525 MHz/ FM/ WEATHER	
I-8	161,650 MHz/ FM/ WEATHER	
I-9	161,775 MHz/ FM/ WEATHER	
I-0	163,275 MHz/ FM/ WEATHER	

U kunt de standaard kanaalgegevens, zoals de ontvangst-frequenties, de standen en de geheugennamen wijzigen.

EEN INFORMATIEKANAAL TERUGROEPEN

Druk op **[INFO]** om de Informatiekanalen terug te roepen.

- Er verschijnt "I-n", waarbij "n" vertegenwoordigen het Informatiekanaalnummer van ("0" – "9") is.

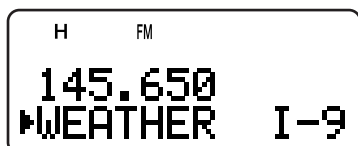

- Als de B-band voor de functie is gekozen, kunt u aan de **Afstemknop** draaien of op **[▲]/ [▼]** drukken om andere informatiekanalen te kiezen. Indien de A-band is ingesteld, toetst u **[A/B]** om over te schakelen op de B-band en een ander Informatiekanaal te selecteren.
- Om de Informatiekanaal mode te verlaten, toetst u **[A/B]** om de B-band te selecteren en vervolgens **[VFO]** of **[MR]**.

Opmerking: Als u op **[MN<->f]** drukt, kunt u de ontvangstfrequentie in plaats van de geheugennaam laten weergeven.

Alleen voor TH-F7E: Er worden standaard geen frequentiegegevens in het Informatiekanaal opgeslagen. Sla de frequentiegegevens op voordat u het Informatiekanaal gebruikt. Anders klinkt een foutsignaal.

INFORMATIEKANAAL OPNIEUW PROGRAMMEREN

- 1 Druk op **[VFO]**.
- 2 Kies de gewenste frequentie en stand.
- 3 Druk op **[F]**.
- 4 Draai aan de **Afstemknop** of druk op **[▲]/ [▼]** om het geheugenkanaal (I-0 tot I-9) te kiezen waar u de gegevens in wilt opslaan.
- 5 Druk op **[MR]** (**[▶]**) of op **[MNU]**.
 - U hoort een lange piep en de gegevens van het Informatiekanaal zijn nu gewijzigd.

Opmerkingen:

- ◆ Wanneer u de Volledige Reset (pagina 50) uitvoert, krijgen alle Informatiekanalen automatisch de door de fabriek ingestelde waarden.
- ◆ Indien u Informatiekanaal gegevens wist (pagina 16), wordt de door de fabriek ingestelde waarde ingevoerd.
- ◆ U kunt de Informatiekanaal data echter ook doorsluizen naar de VFO of een ander geheugen kanaal.

KANAALDISPLAY

In deze stand geeft het zendontvangtoestel alleen de geheugenkanaalnummers (of de geheugennamen, indien opgeslagen) weer, in plaats van de frequenties.

- Druk op **[A/B]+[⏻]** (STROOM).
 - Het zendontvangtoestel geeft het geheugenkanaalnummer weer in plaats van de bedrijfsfrequenties.

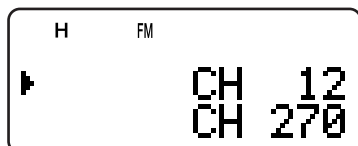

- Draai aan de **Afstemknop** of druk op **[▲]/[▼]** om het gewenste geheugenkanaalnummer te kiezen.

Met het toestel in de kanaaldisplaystand, kunnen uitsluitend de volgende functies bediend worden.

[TOETS]

LAMP	MONI	LOW	BAND	A/B	INFO
SQL	BAL	REV	ENT	F	MR
CALL ¹	PTT	▲	▼	◀	▶
Afstemknop	⏻				

¹ Wanneer de "1750" is geselecteerd voor de CALL toets.

[F] dan

LAMP ¹	LOW	A/B	ENT	F
-------------------	-----	-----	-----	---

¹ Blijft het lampje branden totdat de toets weer wordt ingedrukt.

[TOETS] (1 s)

LAMP	INFO	MHz	F	MR
------	------	-----	---	----

Tijdens het uitzenden:

LAMP	MNU	1	2	3	4
5	6	7	8	9	0
*	#	A	B	C	D

Als het apparaat is uitgeschakeld, **[⏻]** (STROOM) en

A/B	F
-----	---

Om terug te keren naar standaard gebruik, schakelt u het apparaat uit en drukt u weer **[A/B]+[⏻]** (STROOM) in.

Opmerkingen:

- ◆ Om op de Kanaaldisplaystand te gaan staan, moet u minstens één geheugenkanaal hebben waar de gegevens op staan.
- ◆ Als het geheugenkanaal de geheugennaamgegevens bevat, dan wordt de geheugennaam in plaats van de "CH"-tekens weergegeven.

Scannen is een handige functie voor het automatisch controleren van uw favoriete frequenties. Door alle soorten scanfuncties te leren gebruiken, kunt u veel efficiënter te werk gaan.

Dit zendontvangtoestel biedt de volgende scanfuncties.

Scantype		Doel
Normale Scan	Bandscan	Scant de gehele band van de frequentie die u heeft geselecteerd
	Programmascan	Scant de gekozen frequentiebereiken opgeslagen in geheugenkanalen L0/U0 – L9/U9
	MHz-scan	Scant de frequenties binnen een bereik van 1 MHz
Geheugen-scan	Scan van alle kanalen	Scant alle Geheugenkanaal van 0 tot 399, gebaseerd op de instellingen van Menu 3 (MR METHOD)
	Groepsscan	Scant de geprogrammeerde Geheugenkanaal groepen, gebaseerd op de gekozen instellingen van Menu 2 (M.GPR LINK)
Oproep-scan	VFO	Scant het Oproepkanaal en de huidige VFO-frequentie
	Geheugenkanaal	Scant het Oproepkanaal en het gekozen geheugenkanaal
Prioriteitscan		Controleert om de 3 seconden de activiteiten op de gekozen Prioriteitkanalen (Pr1/ Pr2)
Informatiekanaalscan		Scant de Informatiekanaalen
Visuele-scan*	VFO	Scant ±5 frequenties in de geprogrammeerde stapgrootte rondom de huidige bedrijfsfrequentie. De signaalsterkte van elke frequentie wordt in een balkgrafiek weergegeven
	Geheugenkanaal	Scant de Geheugenkanalen en geeft de signaalsterkte van elk kanaal in een balkgrafiek weer

* Visuelescan geeft grafisch weer op welke manier frequenties binnen een bepaald bereik worden gebruikt.

Opmerkingen:

- ◆ Wanneer de CTSS of DCS functie is geactiveerd, stopt de scanner bij een drukke frequentie en decodeert de CTCSS tonen of DCS code. Als de toon of code overeenkomt, zal de mute-stand van het apparaat worden uitgeschakeld. In alle andere gevallen wordt het scannen hervat.
- ◆ Houd **[MONI]** ingedrukt om de Scanfunctie te pauzeren, zodat u de scanfrequentie kunt controleren. Laat **[MONI]** los om met scannen door te gaan.
- ◆ Het indrukken en ingedrukt houden van **[PTT]** stopt het scannen, met uitzondering van Prioriteitscan en Visuelescan.
- ◆ Als u op **[MNU]** drukt, stopt de scanfunctie, behalve de Visuelescan.
- ◆ Wanneer de scanfunctie wordt aangezet, gaat de Automatische Simplexcontrole (ASC) UIT {pagina 14}.
- ◆ Indien u tijdens het scannen een andere toets indrukt dan de hieronder genoemde, verlaat het apparaat de scan mode (m.u.v. Prioriteitscan en Visuelescan). De Prioriteitscan stopt als "Pr1" of "Pr2" knippert: **[F]**, **[F] (1 s)**, **[LAMP]**, **[MONI]**, **[SQL]**, **[BAL]**, **[A/B]**, **Afstemknop**, **[▲]/[▼]**, **[F]** dan **[SQL]**, en **[F]** dan **[LOW]**.

NORMALE SCAN

Wanneer u het zendontvangtoestel in de VFO-stand gebruikt, dan kunt u 3 scanfuncties gebruiken: de Bandscannen, Programmascannen en MHz-scannen.

BANDSCAN

Het zendontvangtoestel scant de gehele band van de frequentie die u heeft geselecteerd. Bijvoorbeeld, als u op 144,525 MHz op de A-band uitzendt en ontvangt, dan worden alle frequenties die beschikbaar zijn voor de 2 m-band gescand. (Raadpleeg het VFO-frequentiebereik van het ontvangtoestel in de specificaties {pagina 54}.) Wanneer de huidige VFO-ontvangsfrequentie buiten het Programmascanfrequentiebereik ligt {pagina 23}, dan scant het zendontvangtoestel het gehele frequentiebereik dat voor de huidige VFO beschikbaar is.

- 1 Druk op **[VFO]**.
- 2 Druk op **[BAND]** om de gewenste band te kiezen.
- 3 Draai aan de **Afstemknop** of druk op **[▲]/[▼]** om de frequentie buiten het Programma scanfrequentiebereik {pagina 23} te kiezen.
- 4 Druk op **[VFO] (1 s)** om de Bandscan te starten.
- 5 Om de Bandscanfunctie te stoppen, drukt u op **[VFO]** of op **[PTT]**.

Opmerkingen:

- ◆ Tijdens de scanfunctie kunt u de scansnelheid veranderen door aan de **Afstemknop** te draaien of door op **[▲]/[▼]** te drukken.
- ◆ Het apparaat scant het frequentiebereik dat is opgeslagen in Menu 4 (PROG VFO) {pagina 39} op de A-band.
- ◆ Als u een frequentie binnen het bereik L0/U0 – L9/U9 bij stap drie kiest, dan begint de Programmascan {pagina 23}.
- ◆ Als u op **[MONI]** drukt, zal de Bandscan tijdelijk pauzeren. Laat **[MONI]** los om met scannen door te gaan.
- ◆ Het apparaat stopt met scannen in alle modes als een signaal wordt gedetecteerd.
- ◆ Als de Fijnafstelling AAN staat, dan stopt de scan niet bij de bezette kanalen.

PROGRAMMASCAN

U kunt het scanfrequentiebereik limiteren. Er bestaan 10 geheugenkanaalparen (L0/U0 – L9/U9) waarin de start- en eindfrequenties gespecificeerd kunnen worden. Het controleert het bereik tussen de start- en eindfrequenties die u in geheugenkanalen L0/U0 tot L9/U9 heeft opgeslagen. Voordat u de Programmascan uitvoert, slaat u het Programma scanfrequentiebereik op in één van de geheugenkanaalparen L0/U0 – L9/U9.

Programma Scanfrequentiebereik Opslaan

- 1 Druk op **[VFO]**.
- 2 Druk op **[BAND]** om de gewenste band te kiezen.
- 3 Draai aan de **Afstemknop** of druk op **[▲]/ [▼]** om de gewenste startfrequentie te kiezen.
- 4 Druk op **[F]**, en draai daarna aan de **Afstemknop** of druk op **[▲]/ [▼]** om een geheugenkanaal uit L0 – L9 te kiezen.

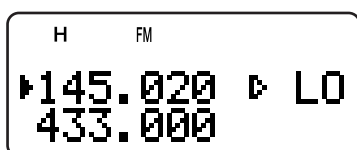

- 5 Druk op **[MR]** (**[▶]**) of op **[MNU]** om de startfrequentie in het geheugenkanaal op te slaan.
- 6 Draai aan de **Afstemknop** of druk op **[▲]/ [▼]** om de gewenste eindfrequentie te kiezen.
- 7 Druk op **[F]**, en draai daarna aan de **Afstemknop** of druk op **[▲]/ [▼]** om het overeenkomstige kanaal uit U0 – U9 te kiezen (u moet dezelfde numerieke waarde als bij stap 4 kiezen).
 - Bijvoorbeeld, als u bij stap 4 L0 heeft gekozen, moet u bij deze stap U0 kiezen.

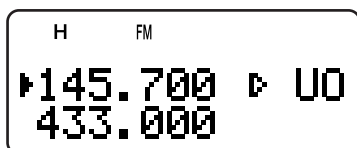

- 8 Druk op **[MR]** (**[▶]**) of op **[MNU]** om de eindfrequentie in het geheugenkanaal op te slaan.

Programmascan Uitvoeren

- 1 Druk op **[VFO]**.
- 2 Draai aan de **Afstemknop** of druk op **[▲]/ [▼]** om een frequentie binnen het frequentiebereik van geheugenkanalen L0/U0 – L9/U9 te kiezen.
- 3 Druk op **[VFO]** (**1 s**) om de Programmascan te starten.
- 4 Om de Programmascan te stoppen, drukt u op **[VFO]** of op **[PTT]**.

Opmerkingen:

- ◆ Als u op **[MONI]** drukt, zal de Programmascan tijdelijk pauzeren. Laat **[MONI]** los om met scannen door te gaan.
- ◆ Als de Fijnafstelling AAN staat, dan stopt de scanfunctie niet bij de bezette kanalen.
- ◆ Het apparaat stopt met scannen in alle modes als een signaal wordt gedetecteerd.
- ◆ Indien meer dan twee paren 2 Programmascan kanalen zijn opgeslagen en de frequentiebereiken elkaar overlappen, krijgt het laagste Programmascan geheugen kanaalnummer voorrang.

- ◆ Om de Programmascan uit te voeren, dient aan de onderstaande voorwaarden te worden voldaan. In andere gevallen wordt de Bandscaan opgestart (pagina 22).
 - De boven- en onderlimiet van de frequenties liggen binnen dezelfde frequentieband.
 - $L_n < U_n$ ("n" is het Programmascan kanaalnummer).

MHz-SCAN

De MHz-scan stelt u in staat om een geheel 1 MHz-frequentiebereik binnen de huidige VFO-frequentie te scannen.

- 1 Druk op **[VFO]**.
- 2 Draai aan de **Afstemknop** of druk op **[▲]/ [▼]** om de gewenste frequentie te kiezen waarin de MHz-scan wordt uitgevoerd. Als u de gehele 145 MHz-frequentie wilt scannen, kiest u om het even welke frequentie tussen 145,000 en 149,995 MHz (u kiest bijvoorbeeld 145,650 MHz). De scanfunctie functioneert tussen 145,000 MHz en 145,999 MHz.
- 3 Druk op **[MHz]** (**1 s**) om de MHz-scan te starten.
- 4 Om de MHz-scan te stoppen, drukt u op **[MHz]** of op **[PTT]**.

Opmerkingen:

- ◆ Als de Fijnafstelling AAN staat, kunt u de MHz-scan niet uitvoeren.
- ◆ Als u op **[MONI]** drukt, zal de MHz-scan tijdelijk pauzeren. Laat **[MONI]** los om met scannen door te gaan.

7 SCANNEN

GEHEUGENSCAN

De Geheugenscan controleert alle geheugenkanalen waarin u frequenties (Scan van alle kanalen) of slechts een gewenste groep geheugenkanalen (Groepsscan) heeft opgeslagen.

SCAN VAN ALLE KANALEN

Het zendontvangtoestel scant alle geheugenkanalen waarin u frequenties heeft opgeslagen.

- 1 Druk op **[MR]** (1 s).
 - De scanfunctie begint vanaf het laagste geheugenkanaalnummer en gaat steeds hoger door de kanaalnummers (standaard). Draai aan de **Afstemknop** of druk op **[▲]/ [▼]** om de scanrichting te wijzigen.
 - Om tijdens de scanfunctie naar een bepaald kanaal te springen, draait u snel aan de **Afstemknop**.
- 2 Om de Scan van alle kanalen te stoppen, drukt u op **[MR]** of op **[PTT]**.

Opmerkingen:

- ♦ U moet 2 of meer geheugenkanalen hebben die de gegevens bevatten, behalve de geheugenkanalen met speciale functies.
- ♦ Indien "CURRENT BAND" wordt gekozen voor Menu 3 (MR METHOD), dan worden alleen de Geheugenkanalen met dezelfde frequentiebandgegevens gescand.
- ♦ Het apparaat stopt met scannen in alle modes wanneer een signaal is gedetecteerd.

GROEPSSCAN

Om de 400 geheugenkanalen goed te kunnen indelen, werden ze in 8 groepen onderverdeeld {pagina 18}. Voor een Groepsscan kunt u een bepaalde geheugengroep kiezen die gescand moet worden, afhankelijk van de omstandigheden. Als u een geheugengroepplinkfunctie {hieronder} gebruikt, kunt u alle verbonden geheugengroepen scannen.

- 1 Druk op **[MR]**.
- 2 Draai aan de **Afstemknop** of druk op **[▲]/ [▼]** om een geheugenkanaal te kiezen in de groep die u wilt scannen. Bijvoorbeeld, als u groep 0 met geheugenkanalen wilt scannen, roept u geheugenkanaal 12 terug (groep 0 bevat geheugenkanalen 0 – 49).

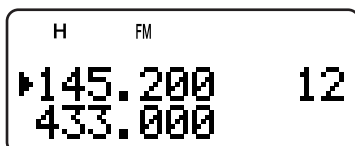

- 3 Druk op **[MHz]** (1 s).
 - De geheugenkanalen binnen de gekozen groep worden gescand.
 - Als de groep aan andere groepen verbonden is {hieronder}, worden alle verbonden groepen ook gescand.
- 4 Om de Groepsscan te stoppen, drukt u op **[MHz]** of op **[PTT]**.

Opmerkingen:

- ♦ U moet 2 of meer geheugenkanalen hebben die de gegevens bevatten, behalve de geheugenkanalen met speciale functies.
- ♦ De Groepsscan loopt alle beschikbare Geheugenkanalen door, ongeacht de instellingen van Menu 3 (MR METHOD) {pagina 16}.
- ♦ Het zendontvangapparaat stopt de scanfunctie in alle standen wanneer er een signaal wordt gevonden.

■ Geheugengroepplink

Ook al zijn de 400 geheugenkanalen in 8 groepen onderverdeeld {pagina 18}, soms kan het zijn dat u twee of meer groepen wilt scannen. In dat geval gebruikt u de Geheugengroepplinkfunctie.

- 1 Druk op **[MENU]** om de Menustand te kiezen.
- 2 Draai aan de **Afstemknop** of druk op **[▲]/ [▼]** om Menu 2 (M.GRP LINK) te kiezen.
- 3 Druk op **[▶]** of op **[MNU]**.
 - De geheugengroepnummers verschijnen.

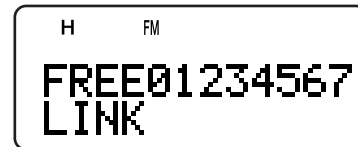

- 4 Verplaats de cursor met **[◀]/ [▶]**, en draai daarna aan de **Afstemknop** of druk op **[▲]/ [▼]** om de groep die verbonden moet worden te selecteren of te deselecteren.
 - Verbonden groepen verschijnen onderaan het display (in het onderstaande voorbeeld zijn groepen 0, 1, 3 en 5 aan elkaar verbonden).

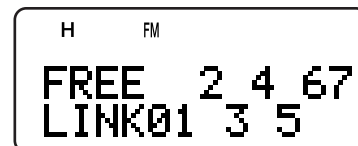

- 5 Druk op **[▶]** of op **[MNU]** om de instellingen op te slaan. Druk anders op **[◀]** of op **[PTT]** om te annuleren.
 - U kunt op **[MONI]** drukken om alle links tegelijkertijd te annuleren.
 - U kunt ook **[0] – [7]** toetsen om de te koppelen groep te selecteren of uit te schakelen.

OPROEPSKAN

Een Oproepkanaal kan voor elke amateurradioband opgeslagen worden, zoals de 2 m, 70 cm, en 1,25 m (alleen TH-F6A) banden {pagina 19}. U kunt één van deze Oproepkanalen en de gebruikte frequentie om de beurt controleren.

- 1 Kies de frequentie (in de VFO, Geheugen Terugroepen of Informatiekanaalstand) als u die wilt controleren.
 - In de VFO-stand, drukt u op **[A/B]** om de A- of B-band te selecteren. Draai dan aan de **Afstemknop** of druk op **[▲]/ [▼]** om de gewenste frequentie te kiezen.
 - In de geheugen-terugroepstand draait u aan de **Afstemknop** of drukt op **[▲]/ [▼]** om een geheugenkanaal te kiezen dat u wilt controleren.
 - Drukt u op **[INFO]** om het laatste Informatiekanaal dat u heeft gecontroleerd terug te roepen.
- 2 Druk op **[CALL] (1 s)** om de Oproepscan te starten.
- 3 Het Oproepkanaal voor de band en de geselecteerde VFO-frequentie, het geheugenkanaal, of Informatiekanaal worden om de beurt gecontroleerd.
- 4 Om de Oproepscan te stoppen, drukt u op **[PTT]** of op **[CALL]**.

Opmerkingen:

- ◆ Het zendontvangtoestel stopt de scanfunctie in alle standen wanneer er een signaal wordt gevonden.
- ◆ U kunt de Oproepscan uitvoeren, zelfs wanneer het teruggeroepen geheugen- of Informatiekanaal geblokkeerd is {pagina 27}.
- ◆ Indien het Oproepkanaal niet beschikbaar is voor de huidige bedrijfsfrequentie, luidt een foutmeldingstoon.

Downloaded by
RadioAmateur.EU

PRIORITEITSCAN

Het is mogelijk dat u tijdens de scanfunctie op de A- en B-banden uw favoriete frequentieactiviteiten wilt controleren. In dat geval gebruikt u de Prioriteitscan. Hiermee controleert u om de 3 seconden en afwisselend, de activiteiten van de Pr1 en Pr2 kanalen door middel van de B-band ontvanger. Wanneer het zendontvangtoestel een signaal op Pr1 of Pr2 vindt, wordt de frequentie naar de ontvanger op de B-band gehaald.

Opmerking: Als u drie seconden lang, nadat het signaal is afgezwakt, geen knop of toets gebruikt, dan zal het zendontvangapparaat terugkeren naar de oorspronkelijke frequentie en de Prioriteitscan opnieuw uitvoeren.

PRIORITEITKANALEN PROGRAMMEREN

- 1 Druk op **[VFO]**.
- 2 Draai aan de **Afstemknop** of druk op **[▲]/ [▼]** om de gewenste frequentie van het prioriteitkanaal te kiezen.
- 3 Kies naar wens de stand en de facultatieve oproepfuncties.
- 4 Druk op **[F]**.
 - Het geheugenkanaalnummer verschijnt.
- 5 Draai aan de **Afstemknop** of druk op **[▲]/ [▼]** om "Pr1" te kiezen.

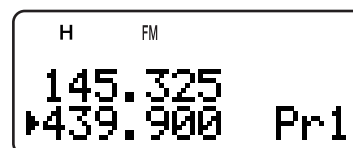

- 6 Druk op **[MR] (▶)** of op **[MNU]** om de gegevens op het prioriteitkanaal op te slaan.
 - Als u een tweede prioriteitkanaal wilt opslaan, herhaalt u stappen 1 – 6 en kiest "Pr2" bij stap 5.

Opmerking: U kunt elke frequentie op de B-band als een prioriteitkanaal programmeren.

PRIORITEITSCAN GEBRUIKEN

- 1 Druk op **[F]**, **[BAL]**.

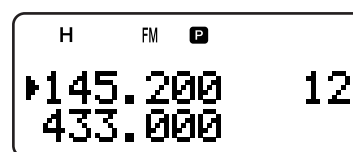

- "P" verschijnt.
 - Het zendontvangtoestel controleert de Pr1 en Pr2-kanalen om de 3 seconden en afwisselend op een signaal.
 - Wanneer het zendontvangapparaat een signaal op het prioriteitskanaal vindt, dan zal "Pr1" of "Pr2" gaan knipperen en verandert de frequentie van de B-band in het prioriteitkanaal.
 - Als u drie seconden lang, nadat het signaal is afgezwakt, geen knop of toets gebruikt, dan zal het zendontvangapparaat terugkeren naar de oorspronkelijke frequentie en de Prioriteitscan opnieuw uitvoeren.
- 2 Om de Prioriteitscan te verlaten, drukt u opnieuw op **[F]**, **[BAL]**.

7 SCANNEN

Opmerkingen:

- ◆ Het signaal dat op de B-band wordt ontvangen kan onderbroken worden, omdat de Prioriteitscan de ontvanger op de B-band gebruikt om de activiteiten op het prioriteitkanaal te controleren.
- ◆ Wanneer een signaal op een Prioriteitkanaal wordt ontvangen met een geprogrammeerde CTCSS- of DCS-code, dan wordt het Prioriteitkanaal teruggedroepen, zelfs wanneer een verschillende keuzetoon of -code werd gevonden. Het zendontvangtoestel wordt opnieuw geactiveerd wanneer het signaal dezelfde CTCSS-toon of DCS-code heeft.
- ◆ Wanneer de Toonalarm functie {pagina 40} voor de B-band is ingeschakeld, krijgt dit voorrang boven de Prioriteitscanscanfunctie. Dit betekent dat het ontvangen signaal dan niet via de Prioriteitkanaal kan worden beluisterd; ook kan er niet via de Prioriteitkanaal worden uitgezonden.
- ◆ Houdt **[MONI]** ingedrukt om de Prioriteitscanscanfunctie te pauzeren wanneer het zendontvangtoestel geen prioriteitkanaal weergeeft. Laat **[MONI]** los om met de Prioriteitscan door te gaan.
- ◆ Indien u de Prioriteitkanaal wist {pagina 16}, wordt de Prioriteitscan gestaakt.
- ◆ Indien u, terwijl "Pr1" of "Pr2" knippert, een andere toets indrukt dan de hieronder vermelde, verlaat het apparaat de Prioriteitscan: **[LAMP]**, **[MONI]**, **[A/B]**, **[SQL]**, **[BAL]**, **[F] (1 s)**, en **[PTT]**.
- ◆ Als u de Visuelescan {hieronder} uitvoert terwijl een Prioriteitscan is geactiveerd, dan wordt de Prioriteitscan tijdelijk gepauzeerd.

INFORMATIEKANAALSCAN

De Informatiekanaalscan is ongeveer gelijk aan die voor de Groepsscan. Het scant echter alleen Informatiekanaalen.

- 1 Druk op **[INFO]**.
 - Het laatste Informatiekanaal dat u heeft gebruikt, wordt teruggedroepen.
- 2 Druk op **[INFO] (1 s)** om de Informatiekanaalscan te beginnen.
- 3 Om de Informatiekanaalscan te stoppen, drukt u op **[INFO]**.
 - Indien nodig toetst u **[A/B]** om de B-band te selecteren en vervolgens **[VFO]** of **[MR]** om een andere frequentie (kanaal) op de B-band te kiezen.

Opmerking: Het zendontvangapparaat stopt de scanfunctie in alle standen wanneer er een signaal wordt gevonden.

VISUELESCAN

Tijdens de ontvangst kunt u met de Visuelescan de frequenties in de buurt van de huidige frequentie controleren. Visuelescan geeft grafisch weer op welke manier frequenties binnen een bepaald bereik worden gebruikt. U ziet 6 verschillende balken in een grafiek voor elk frequentie- of kanaalpunt die de relatieve S-meetapparaatniveaus weergeven.

De visuele scanfunctie controleert ± 5 kanalen (frequenties), en is gecentreerd op het huidige kanaal (frequentie). Zo wordt in totaal de signaalsterkte van 11 kanalen (frequenties) grafisch weergegeven.

Opmerkingen:

- ◆ Wanneer u de Visuelescan op de A-band uitvoert, kan het zendontvangtoestel het geluid weergeven. Als u de Visuelescan echter op de B-band uitvoert, kan het zendontvangtoestel het geluid niet weergeven. De S-meter geeft ook de signaalsterkte niet weer.
- ◆ Wanneer de VOX functie is geactiveerd, kunt u geen Visuelescan uitvoeren.
- ◆ Wanneer de Visuelescan is geactiveerd, functioneren de overige scanfuncties.

VISUELESCAN (VFO) GEBRUIKEN

- 1 Kies de gewenste band voor de Visuelescan.
- 2 Druk op **[VFO]**.
- 3 Draai aan de **Afstemknop** of druk op **[▲]/[▼]** om de gewenste middenfrequentie te kiezen.
 - Het zendontvangtoestel scant de bovenste 5 frequenties en de laagste 5 frequentie met de huidige VFO-frequentiestap {pagina 37}.
- 4 Druk op **[F]**, **[INFO]** om de Visuelescan (VFO) te starten.

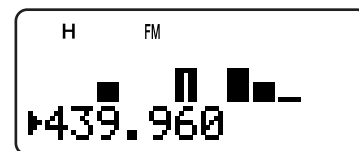

- De scanfrequentie wordt op de huidige werkingsband weergegeven en het bijbehorende S-meterniveau van elke frequentie verschijnt op het display van de andere band.
 - Om de Scanfunctie te pauzeren, houdt u **[MONI]** ingedrukt. Wanneer de Visuelescan is gepauzeerd, dan zal de middelste frequentiebalk knipperen en kunt u de frequentie controleren. Laat **[MONI]** los om met de Visuelescan door te gaan.
- 5 Om de huidige scanfrequentie te veranderen, draait u aan de **Afstemknop** of drukt u op **[▲]/[▼]**.
 - De weergegeven frequentie verandert en de cursor wordt verplaatst.
 - 6 Om de Visuelescan te stoppen, drukt u op **[F]**, **[INFO]**.

Opmerkingen:

- ◆ U kunt **[PTT]** (of **[CALL]** indien 1750 Hz is geprogrammeerd) indrukken om tijdens de scanfunctie uit te zenden, indien de frequentie binnen het uitzendbereik ligt. Het centraal geplaatste balkendiagram knippert tijdens uitzenden.
- ◆ Als de Fijnafstelling AAN is, annuleert de Visuelescan de Fijnafstelling en wordt de frequentie automatisch aan de eerstvolgende beschikbare frequentie aangepast.

VISUELESCAN (GEHEUGENKANAAL) GEBRUIKEN

- 1 Druk op **[MR]** voor de Geheugen Terugroepen-stand.
- 2 Draai aan de **Afstemknop** of druk op **[▲]/[▼]** om het gewenste middelste geheugenkanaal te kiezen.
- 3 Druk op **[F]**, **[INFO]** om de Visuelescan te starten.

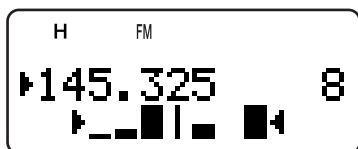

- Het zendontvangtoestel begint de 5 bovenste geheugenkanalen en de 5 laagste geheugenkanalen te scannen, en is gecentreerd op het gekozen geheugenkanaal.
 - Het nummer en de frequentie van het huidige scan-geheugenkanaal worden op de huidige werkingsband weergegeven. Op de andere band wordt het bijbehorende S-meterniveau van elk frequentiekanal weergegeven.
 - Om de scanfunctie te pauzeren, houdt u **[MONI]** ingedrukt. Wanneer de Visuelescan is gepauzeerd, dan zal de middelste frequentiebalk knipperen en kunt u de frequentie controleren. Laat **[MONI]** los om met de Visuelescan door te gaan.
- 4 Om de huidige scanfrequentie te veranderen, draait u aan de **Afstemknop** of drukt u op **[▲]/[▼]**.
 - 5 Om de Visuelescan te stoppen, drukt u op **[F]**, **[INFO]**.

Opmerkingen:

- ♦ U kunt **[PTT]** (of **[CALL]** indien 1750 Hz is geprogrammeerd) indrukken om tijdens de scanfunctie uit te zenden, indien de frequentie binnen het uitzendbereik ligt. Het centraal geplaatste balkendiagram knippert tijdens uitzenden.
- ♦ Indien 11 of meer geheugenkanalen zijn opgeslagen, worden "►" en "◄" niet langer weergegeven.
- ♦ Zelfs als de Fijnafstelling ON status is opgeslagen in het geheugen, wordt de Visuelescan (Geheugenkanaal) opgestart.

GEHEUGENKANALEN BLOKKEREN

U kunt geheugenkanalen blokkeren die u liever niet tijdens de Geheugenscan controleert.

- 1 Druk op **[MR]** voor de Geheugen Terugroepen-stand.
- 2 Draai aan de **Afstemknop** of druk op **[▲]/[▼]** om het geheugenkanaal te kiezen dat u wilt blokkeren.
- 3 Druk op **[F]**, **[MHz]**.
 - "★" verschijnt rechts bovenaan het geheugenkanaalnummer, hetgeen betekent dat het kanaal geblokkeerd is.

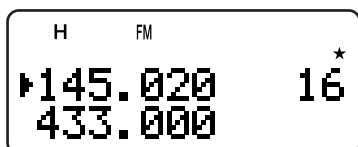

- 4 Om het geheugenkanaal te ontgrendelen, herhaalt u stappen 1 – 3.
 - "★" verdwijnt.

Opmerkingen:

- ♦ De Programma scangeheugens (L0/U0 – L9/U9) en de Prioriteitkanalen (Pr1 en Pr2) kunnen niet geblokkeerd worden.
- ♦ Zelfs als een Geheugenkanaal is geblokkeerd kunt u de Oproepscaan (pagina 25) uitvoeren tussen het Oproepkanaal en het Geheugenkanaal.
- ♦ Als hetzelfde geheugenkanaal naar de A- en de B-band wordt teruggeroepen, dan kunt u het kanaal niet blokkeren.

DOORGAAN MET DE SCANFUNCTIE

Het zendontvangtoestel stopt de scanfunctie bij de frequentie (of het geheugenkanaal) waar een signaal wordt gevonden. Daarna gaat het met de scanfunctie door of stopt het met scannen, op basis van de stand die u heeft gekozen.

• Tijd-stand (standaard)

Het zendontvangtoestel blijft ca. 5 seconden lang op een drukke frequentie (of een druk geheugenkanaal) hangen, en gaat daarna door met scannen, zelfs als het signaal nog steeds aanwezig is.

• Draaggolf-stand

Het zendontvangtoestel blijft op de drukke frequentie (of geheugenkanaal) staan, totdat het signaal verdwijnt. Er bestaat een pauze van 2 seconden tussen het moment waarop het signaal verdwijnt en de scanfunctie opnieuw gestart wordt.

• Zoekstand

Het zendontvangtoestel gaat naar een frequentie of geheugenkanaal waar een signaal aanwezig is en stopt daar.

Om de scanfunctiehervattingsmethode te wijzigen:

- 1 Druk op **[MNU]**.
- 2 Draai aan de **Afstemknop** of druk op **[▲]/[▼]** om Menu 1 (SCAN RESUME) te kiezen.



- 3 Druk op **[▶]** of op **[MNU]**.
- 4 Draai aan de **Afstemknop** of druk op **[▲]/[▼]** om "TIME" te kiezen. (Tijd-stand), "CARRIER" (Draaggolf-stand) of "SEEK" (Zoekstand).
- 5 Druk op **[▶]** of op **[MNU]** om de instelling op te slaan. Druk anders op **[◀]** of op **[PTT]** om te annuleren.

SELECTIEVE OPROEPEN

CTCSS en DCS

Het kan zijn dat u alleen oproepen van specifieke personen of groepen wilt horen. In dat geval gebruikt u de selectieve oproepfunctie. Dit zendontvangtoestel is uitgerust met CTCSS (Continuous Tone Coded Squelch System) en DCS (Digital Coded Squelch). Deze selectieve oproepen stellen u in staat om ongewenste oproepen van andere personen die dezelfde frequentie gebruiken, te negeren (niet te horen). Het zendontvangtoestel wordt alleen geactiveerd wanneer het signaal dezelfde CTCSS-toon of DCS-code heeft.

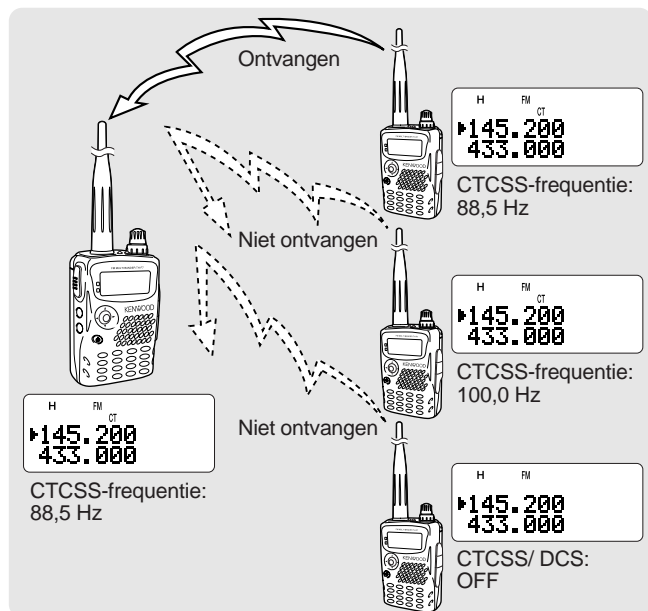

Opmerkingen:

- ♦ CTCSS en DCS zorgen er niet voor dat uw gesprek vertrouwelijk of gecodeerd wordt. Het zorgt er alleen voor dat u geen ongewenste conversaties hoort.
- ♦ CTCSS en DCS functioneren alleen in de FM-stand.

CTCSS

Een CTCSS-toon is een niet hoorbare toon en wordt gekozen uit de 42 toonfrequenties die in de tabel op de volgende pagina staan vermeld. Deze 42 tonen bevatten 37 EIA-standaardtonen en 5 niet-standaard tonen. U kiest één van de tonen voor de CTCSS-toon.

CTCSS GEBRUIKEN

- 1 Druk op **[TONE]** totdat "CT" verschijnt.
 - Telkens wanneer u op **[TONE]** drukt, verandert het pictogram als volgt: "T" (TONE) → "CT" (CTCSS) → "DCS" (DCS) → " " (OFF) → "T" (TONE).

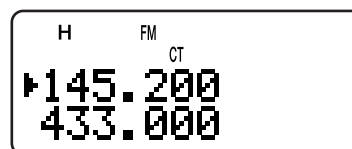

Wanneer de CTCSS-functie AAN staat, hoort u alleen oproepen wanneer de gekozen CTCSS-toon wordt ontvangen. Om de oproep te beantwoorden houdt u de **PTT**-schakelaar ingedrukt. U kunt dan in de microfoon spreken.

Opmerkingen:

- ♦ U kunt CTCSS niet samen met de Toon- of DCS-functies gebruiken. Als u de CTCSS-functie AAN zet, nadat de Toon- of DCS-functies werden geactiveerd, dan worden de Toon- en DCS-functies uitgezet.
- ♦ Als u een hoge CTCSS-frequentie kiest, waarbij geluid of ruis wordt ontvangen met dezelfde frequentiedelen, dan kan het zijn dat de CTCSS niet juist functioneert. Als u wilt voorkomen dat ruis dit probleem veroorzaakt, kiest u het juiste ruisonderdrukkingsniveau (pagina 6).
- ♦ Als u de toon van 1750 Hz uitzendt door **[CALL]** (pagina 13) in te drukken, zendt het apparaat niet de CTCSS toon uit.

CTCSS-FREQUENTIE KIEZEN

- 1 In de CTCSS-stand (hierboven), drukt u op **[F]**, **[TONE]**.
 - De huidige CTCSS-frequentie verschijnt.

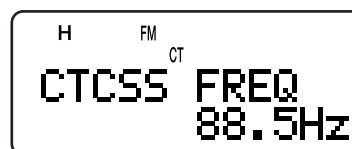

- 2 Draai aan de **Afstemknop** of druk op **[▲]/[▼]** om de gewenste CTCSS-frequentie te kiezen.
 - De verkiesbare CTCSS-frequenties zijn dezelfde als voor de Toonfrequentie. Raadpleeg de tabel op de volgende pagina voor de beschikbare CTCSS-frequenties.
- 3 Druk op **[▶]** of op **[MNU]** om de nieuwe instelling op te slaan. Druk anders op **[◀]** of op **[PTT]** om te annuleren.

CTCSS FREQUENTIE ID-SCAN

Deze functie scant alle CTCSS-frequenties om de binnenkomende CTCSS-frequentie van een ontvangen signaal te identificeren. Dit is handig wanneer u de CTCSS-frequentie bent vergeten die door de andere mensen in uw groep wordt gebruikt.

- 1 Met de CTCSS-functie AAN, drukt u op **[F]**, **[TONE]** (1 s) om de CTCSS-Frequentie ID-Scan te starten.

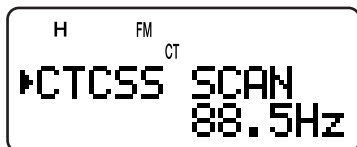

- Om de scanrichting om te keren, draait u aan de **Afstemknop** of drukt u op **[▲]**/**[▼]**.
 - Om de functie te verlaten, drukt u op **[◀]** of op **[PTT]**.
 - Wanneer de CTCSS-frequentie is geïdentificeerd, verschijnt de geïdentificeerde frequentie en begint te knipperen.
- 2 Druk op **[▶]** of op **[MNU]** om de geïdentificeerde frequentie in plaats van de huidige CTCSS-frequentie te programmeren. Druk anders op **[◀]** als u de geïdentificeerde frequentie niet wilt programmeren.
 - Draai aan de **Afstemknop** of druk op **[▲]**/**[▼]** terwijl de geïdentificeerde frequentie knippert, om de scanfunctie te hervatten.

Beschikbare CTCSS-Frequenties

Nr.	Freq. (Hz)	Nr.	Freq. (Hz)	Nr.	Freq. (Hz)	Nr.	Freq. (Hz)
01	67,0	12	97,4	23	141,3	34	206,5
02	69,3	13	100,0	24	146,2	35	210,7
03	71,9	14	103,5	25	151,4	36	218,1
04	74,4	15	107,2	26	156,7	37	225,7
05	77,0	16	110,9	27	162,2	38	229,1
06	79,7	17	114,8	28	167,9	39	233,6
07	82,5	18	118,8	29	173,8	40	241,8
08	85,4	19	123,0	30	179,9	41	250,3
09	88,5	20	127,3	31	186,2	42	254,1
10	91,5	21	131,8	32	192,8		
11	94,8	22	136,5	33	203,5		

Opmerkingen:

- ◆ De ontvangen signalen zijn hoorbaar terwijl ze worden gescand.
- ◆ CTCSS Frequentie ID Scan scant de toon niet als er geen signaal wordt gedetecteerd.
- ◆ Als de CTCSS-functie voor zowel de A- als B-band is geactiveerd, kan de scansnelheid lager liggen.

DCS

DCS lijkt op CTCSS. Echter, in plaats van een analoge audiotoon te gebruiken, dat een driecijferig octaal nummer vertegenwoordigt. U kunt een DCS-code uit de 104 DCS-codes in de onderstaande tabel kiezen.

DCS GEBRUIKEN

- 1 Druk op **[TONE]** totdat "DCS" verschijnt.
 - Telkens wanneer u op **[TONE]** drukt, verandert het pictogram als volgt: "T" (TONE) → "CT" (CTCSS) → "DCS" (DCS) → " " (OFF) → "T" (TONE).

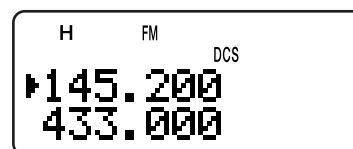

Wanneer de DCS-functie AAN staat, hoort u alleen oproepen wanneer de gekozen DCS-code wordt ontvangen. Om de oproep te beantwoorden houdt u de **PTT**-schakelaar ingedrukt. U kunt dan in de microfoon spreken.

Opmerking: U kunt DCS niet samen met de CTCSS- en Toonfuncties gebruiken. Als u de DCS-functie AAN zet, nadat de CTCSS- of Toonfuncties werden geactiveerd, dan worden de CTCSS- of Toonfuncties uitgezet.

DCS-CODE KIEZEN

- 1 In de DCS-stand {hierboven}, drukt u op **[F]**, **[TONE]**.
 - De huidige DCS-code verschijnt.

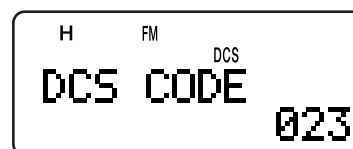

- 2 Draai aan de **Afstemknop** of druk op **[▲]**/**[▼]** om de gewenste DCS-code te kiezen.
 - De beschikbare DCS-codes staan in de volgende tabel:

023	065	132	205	255	331	413	465	612	731
025	071	134	212	261	332	423	466	624	732
026	072	143	223	263	343	431	503	627	734
031	073	145	225	265	346	432	506	631	743
032	074	152	226	266	351	445	516	632	754
036	114	155	243	271	356	446	523	654	
043	115	156	244	274	364	452	526	662	
047	116	162	245	306	365	454	532	664	
051	122	165	246	311	371	455	546	703	
053	125	172	251	315	411	462	565	712	
054	131	174	252	325	412	464	606	723	

- 3 Druk op **[▶]** of op **[MNU]** om de nieuwe instelling op te slaan. Druk anders op **[◀]** of op **[PTT]** om te annuleren.

8 SELECTIEVE OPROEPEN

DCS CODE ID-SCAN

Deze functie scant alle DCS-codes om de binnenkomende DCS-codes van een ontvangen signaal te identificeren. Dit is handig wanneer u de DCS-code bent vergeten die door de andere mensen in uw groep wordt gebruikt.

- 1 In de DCS-stand, drukt u op **[F]**, **[TONE]** (1 s) om de DCS-Code ID-Scan te starten.

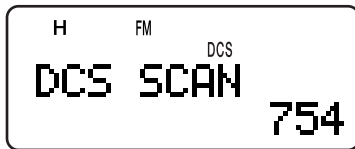

- Om de scanrichting om te keren, draait u aan de **Afstemknop** of drukt u op **[▲]/[▼]**.
 - Om de functie te verlaten, drukt u op **[◀]** of op **[PTT]**.
 - Wanneer de DCS-code is geïdentificeerd, verschijnt de geïdentificeerde code en begint te knipperen.
- 2 Druk op **[▶]** of op **[MNU]** om de geïdentificeerde frequentie in plaats van de huidige DCS-code te programmeren. Druk anders op **[◀]** als u de geïdentificeerde code niet wilt programmeren.
 - Draai aan de **Afstemknop** of druk op **[▲]/[▼]** terwijl de geïdentificeerde DCS-code knippert, om de scanfunctie te hervatten.

Opmerkingen:

- ◆ *De ontvangen signalen zijn hoorbaar terwijl ze worden gescand.*
- ◆ *DCS-Code ID Scan scant de code niet als er geen signaal wordt gedetecteerd.*
- ◆ *Als de DCS-functie voor zowel de A- als B-band is geactiveerd, kan de scansnelheid lager liggen.*

DTMF-FUNCTIES

De toetsen op het numerieke toetsenbord doen ook dienst als DTMF-toetsen; de 12 numerieke toetsen (net als bij een telefoon) plus 4 extra toetsen (A, B, C, D). Dit zendontvangtoestel heeft ook 10 specifieke DTMF-geheugenkanalen. U kunt een DTMF-nummer (max. 16 cijfers) met een geheugen-naam (max. 8 tekens) in elk van de kanalen opslaan om ze later sneller te kunnen terugroepen.

Vele lijnversterkers in de V.S. en Canada bieden een service die Autopatch heet. U kunt het openbare telefoonnetwerk via een dergelijke lijnversterker gebruiken door DTMF-tonen te versturen. Voor meer informatie raadpleegt u de informatie over uw plaatselijke lijnversterker.

MET DE HAND BELLEN

Om DTMF-tonen te versturen, dient u slechts twee stappen uit te voeren.

- 1 Houd de **PTT**-schakelaar ingedrukt om uit te zenden.
- 2 Tijdens de uitzending drukt u in de juiste volgorde op de toetsen van het toetsenbord om de DTMF-tonen te versturen.
 - De overeenkomstige DTMF-tonen worden uitgezonden en via de luidspreker gecontroleerd.
 - Terwijl u de toetsen op het toetsenbord indrukt, blijft het zendontvangtoestel in de TX-stand. U hoeft niet tegelijkertijd **[PTT]** in te drukken.

Freq. (Hz)	1209	1336	1477	1633
697	1	2	3	A
770	4	5	6	B
852	7	8	9	C
941	*	0	#	D

DTMF TX-PAUZE

Met deze functie blijft het zendontvangtoestel 2 seconden nadat u elke toets heeft losgelaten in de uitzendstand staan. Dit betekent dat u de **PTT**-schakelaar kunt loslaten terwijl de DTMF-tonen worden verzonden.

- 1 Druk op **[MNU]** voor de Menustand.
- 2 Draai aan de **Afstemknop** of druk op **[▲]/[▼]** om Menu 12 (DTMF HOLD) te kiezen.
- 3 Druk op **[▶]** of op **[MNU]**.
- 4 Draai aan de **Afstemknop** of druk op **[▲]/[▼]** om "ON" te kiezen.



- 5 Druk op **[▶]** of op **[MNU]** om de instelling op te slaan. Druk anders op **[◀]** of op **[PTT]** om te annuleren.

AUTOMATISCH BELLEN

Als u de 10 aparte geheugenkanalen voor de DTMF-nummers gebruikt, dan hoeft u geen lange rij cijfers te onthouden.

DTMF-NUMMER IN HET GEHEUGEN OPSLAAN

Opmerking: Uw microfoon kan hoorbare DTMF-tonen van andere zendontvangtoestellen in uw buurt (of van uw eigen luidsprekers) oppikken. Is dit het geval, dan is het mogelijk dat u het DTMF-nummer niet juist programmeert.

- 1 Druk op **[MNU]** voor de Menustand.
- 2 Draai aan de **Afstemknop** of druk op **[▲]/[▼]** om Menu 10 (DTMF STORE) te kiezen.
- 3 Druk op **[▶]** of op **[MNU]**.



- 4 Draai aan de **Afstemknop** of druk op **[▲]/[▼]** om het gewenste DTMF-geheugenkanaalnummer 0 tot 9 te kiezen.
- 5 Druk op **[▶]** of op **[MNU]**.
 - Het display verschijnt waarin u een geheugen-naam kunt invoeren; de eerste positie knippert.
 - Als u het kanaal geen naam wilt geven, drukt u nogmaals op **[▶]** of op **[MNU]**; ga door naar stap 9.



- 6 Draai aan de **Afstemknop** of druk op **[▲]/[▼]** om een teken te kiezen. Raadpleeg "GEHEUGENKANAAL EEN NAAM GEVEN" {pagina 17} voor de beschikbare tekens en de manier waarop ze ingevoerd worden.
 - U kunt alfanumerieke tekens plus speciale ASCII-tekens gebruiken.
 - Druk op **[MONI]** om het teken op de cursorpositie te wissen.
 - U kunt ook het cijfertoetsenbord gebruiken om een teken in te voeren (de speciale ASCII-tekens zijn niet beschikbaar). Bijvoorbeeld, telkens wanneer u op **[2]** drukt, kan a of b, c, 2, A, B, C en dan a weer ingevoerd worden.
 - Terwijl u **[LAMP]** ingedrukt houdt, draait u de **Afstemknop** om naar het eerste teken van elke ASCII-tekengroep te gaan {pagina 17}.
- 7 Druk op **[▶]** om de cursor één plaats op te schuiven.
- 8 Herhaal stappen 6 en 7 om maximaal 8 tekens in te voeren.



9 DTMF-FUNCTIES

- Druk op [▶] na het 8e teken, om de programmering af te maken.
 - Om de programmering af te maken met een naam die uit minder dan 8 tekens bestaat, drukt u tweemaal op [MNU] of op [▶].
 - Druk op [◀] om de cursor naar achteren te verplaatsen.
- 9 Druk in de juiste volgorde op de toetsen om een DTMF-nummer met maximaal 16 cijfers in te voeren.



- U kunt ook aan de **Afstemknop** draaien of op [▲]/ [▼] drukken om het benodigde DTMF-nummer voor elk cijfer te kiezen. Kies een positie waar u een pauze wilt inlassen.
 - Druk op [MONI] om het teken op de cursorpositie te wissen.
- 10 Druk op [▶] of op [MNU] om de programmering te voltooien.

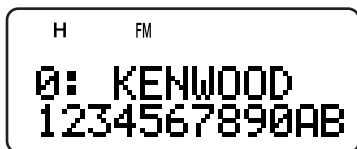

U kunt het opgeslagen DTMF-nummer bevestigen met stappen 1 tot 4.

OPGESLAGEN DTMF-NUMMER UITZENDEN

- 1 Houd [PTT] ingedrukt en druk op [MNU].
- 2 Laat alleen [MNU] los, draai daarna aan de **Afstemknop** of druk op [▲]/ [▼] om het gewenste DTMF-geheugenkanaal te kiezen.
- 3 Terwijl u [PTT] ingedrukt houdt, drukt u op [▶] of op [MNU] om de DTMF-tonen uit te zenden.

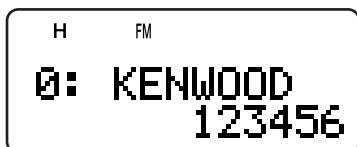

- Het nummer dat in het kanaal is opgeslagen, glijdt over het display, vergezeld van de DTMF-tonen uit de luidspreker.
- Na de uitzending, wordt de frequentie opnieuw weergegeven.

Als u de inhoud van het geheugenkanaal niet hoeft te bevestigen, drukt u op [0] tot [9] in plaats van bij stap 2 aan de **Afstemknop** te draaien of op [▲]/ [▼] te drukken om een kanaalnummer te kiezen. Het opgeslagen DTMF-nummer wordt onmiddellijk uitgezonden. U hoeft bij stap 3 niet op [▶] of op [MNU] te drukken.

Opmerking: Als u een leeg DTMF-geheugenkanaal kiest en op [MNU] of op [▶] drukt, dan hoort u een piep en wordt de frequentie opnieuw weergegeven.

UITZENDSNELHEID VAN DE DTMF-TOON WIJZIGEN

Dit zendontvangtoestel maakt het mogelijk om de uitzendsnelheid van het DTMF-nummer in te stellen op Fast (snel, standaard) of Slow (langzaam). Als een lijnversterker de hoge snelheid niet aan kan, dan kunt u deze parameter wijzigen.

- 1 Druk op [MNU] voor de Menustand.
- 2 Draai aan de **Afstemknop** of druk op [▲]/ [▼] om Menu 11 (DTMF SPD) te kiezen.
- 3 Druk op [▶] of op [MNU].
- 4 Draai aan de **Afstemknop** of druk op [▲]/ [▼] om "FAST" (standaard) of "SLOW" te kiezen.
 - De toonlengte bij "FAST" is 50 ms en bij "SLOW" 100 ms.
- 5 Druk op [▶] of op [MNU] om de instelling op te slaan. Druk anders op [◀] of op [PTT] om te annuleren.

PAUZELENGTE WIJZIGEN

U kunt ook de pauzelengte (een spatieteken) wijzigen die in de geheugenkanalen zit opgeslagen; de standaard pauzelengte is 500 ms.

- 1 Druk op [MNU] voor de Menustand.
- 2 Draai aan de **Afstemknop** of druk op [▲]/ [▼] om Menu 13 (DTMF PAUSE) te kiezen.
- 3 Druk op [▶] of op [MNU].
- 4 Draai aan de **Afstemknop** of druk op [▲]/ [▼] om 100/ 250/ 500 (standaard)/ 750/ 1000/ 1500/ 2000 ms te kiezen.
- 5 Druk op [▶] of op [MNU] om de instelling op te slaan. Druk anders op [◀] of op [PTT] om te annuleren.

DTMF-BLOKKERING

Als u een zendontvangtoestel met de apart verkrijgbare luidsprekermicrofoon heeft en u het toestel in de tas met u mee draagt, dan is het mogelijk dat u de DTMF-uitzendingen via het toetsenbord wilt blokkeren, zodat er geen DTMF-tonen per ongeluk kunnen worden uitgezonden. In dit geval, zet u de DTMF-blokkeringsfunctie AAN.

- 1 Druk op [MNU] voor de Menustand.
- 2 Draai aan de **Afstemknop** of druk op [▲]/ [▼] om Menu 14 (DTMF LOCK) te kiezen.
- 3 Druk op [▶] of op [MNU].
- 4 Draai aan de **Afstemknop** of druk op [▲]/ [▼] om "ON" te kiezen.
- 5 Druk op [▶] of op [MNU] om de instelling op te slaan. Druk anders op [◀] of op [PTT] om te annuleren.

Wanneer deze functie geactiveerd is, kunt u geen DTMF-tonen met het DTMF-toetsenbord (inclusief [MNU]) tijdens een uitzending versturen.

INFORMATIE OVER DE B-BAND

Gewoonlijk kunt u met andere amateurradiostations communiceren door de ontvangst- en uitzendfrequenties op de A-band te gebruiken. Dit zendontvangtoestel heeft naast de zendontvanger op de A-band nog een extra ontvanger. De frequentie van de B-band verschijnt onderaan het display. De zendontvanger op de A-band geldt alleen voor de 2 m/ 1,25 m (alleen TH-F6A)/ 70 cm amateurradiobanden in de FM-stand, maar de ontvanger op de B-band kan signalen van 100 kHz tot 470 MHz in de SSB-, CW-, FM- of AM-standen ontvangen en van 470 MHz tot 1,3 GHz in de FM- of AM-stand.

Zodoende kunt u 2 verschillende frequenties tegelijkertijd controleren. U kunt bijvoorbeeld naar een plaatselijke FM-radiouitzending op de B-band luisteren, terwijl u uw clubkanaal op de A-band controleert.

Als één van de amateurradiobanden van de A-band wordt gekozen als de ontvanger op de B-band in de FM-stand, dan kunt u ook op de B-bandfrequentie uitzenden.

B-BANDFREQUENTIE

Aangezien het bereik van de B-bandfrequentie zo groot is, zijn de onderstaande standaardwaarden geprogrammeerd voor de frequentieband, de stand en de frequentiestapgrootte.

- Druk op **[A/B]** om de B-band te kiezen.
 - Het "▶"-pictogram verplaatst zich en geeft aan welke band momenteel gebruikt wordt.
- Druk op **[BAND]** totdat de gewenste frequentieband verschijnt.
 - Telkens wanneer u op **[BAND]** drukt, gaat de frequentieband van de laatste band die u heeft gekozen naar de bovenste bandfrequentie. Wanneer het de 23 cm band bereikt, keert het terug naar de AM-band.
 - U kunt ook **[◀/▶]** toetsen om de band van uw keuze in VFO-mode in te stellen (pagina 7).

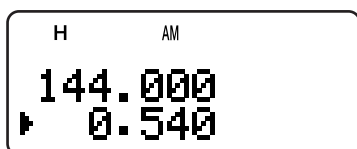

- Draai aan de **Afstemknop** of druk op **[▲]/[▼]** om de gewenste frequentie te kiezen.

Opmerking: U kunt ook één van de amateurradiobanden kiezen om op de B-bandfrequentie uit te zenden. Het toestel moet echter in de FM-stand staan om te kunnen uitzenden.

■ Bereik van de B-Bandfrequentie (TH-F6A)

Band	Frequentie	Stap	Stand
AM-band	100 kHz – 520 kHz	5 kHz	AM
	520 kHz – 1,8 MHz	10 kHz	AM
HF	1,8 MHz – 3,5 MHz	100 Hz (FINE ON)	AM
	3,5 MHz – 4,0 MHz		LSB
	4,0 MHz – 7,0 MHz		AM
	7,0 MHz – 7,3 MHz		LSB
	7,3 MHz – 10,1 MHz		AM
	10,1 MHz – 10,15 MHz		CW
	10,15 MHz – 14,0 MHz		AM
	14,0 MHz – 14,35 MHz		USB
	14,35 MHz – 18,068 MHz		AM
	18,068 MHz – 18,168 MHz		USB
	18,168 MHz – 21,0 MHz		AM
	21,0 MHz – 21,45 MHz		USB
	21,45 MHz – 24,89 MHz		AM
	24,89 MHz – 24,99 MHz		USB
24,99 MHz – 28,0 MHz	AM		
6 m	28,0 MHz – 29,7 MHz	25 kHz	USB
	29,7 MHz – 50,0 MHz		FM
	50,0 MHz – 54,0 MHz	10 kHz	FM
FM-band	54,0 MHz – 108,0 MHz	100 kHz	FMW
Radio-band	108,0 MHz – 137,0 MHz	12,5 kHz	AM
2 m	137,0 MHz – 144,0 MHz	5 kHz	FM
	144,0 MHz – 148,0 MHz	5 kHz	
	148,0 MHz – 174,0 MHz	5 kHz	
VHF TV	174,0 MHz – 216,0 MHz	50 kHz	FMW
1,25 m	216,0 MHz – 220,0 MHz	12,5 kHz	FM
	220,0 MHz – 225,0 MHz	20 kHz	
	225,0 MHz – 400,0 MHz	12,5 kHz	
70 cm	400,0 MHz – 420,0 MHz	12,5 kHz	FM
	420,0 MHz – 450,0 MHz	25 kHz	
	450,0 MHz – 470,0 MHz	12,5 kHz	
UHF TV	470,0 MHz – 806,0 MHz	50 kHz	FMW
23 cm	806,0 MHz – 1240,0 MHz	12,5 kHz	FM
	1240,0 MHz – 1300,0 MHz	25 kHz	

Opmerkingen:

- ◆ Als standaard wordt de Fijnstelling automatisch voor 1,8 MHz – 29,7 MHz geactiveerd.
- ◆ De cellulaire band is vergrendeld door de overheid.

10 DE B-BAND GEBRUIKEN

■ Bereik van de B-Bandfrequentie (TH-F7E)

Band	Frequentie	Stap	Stand	
AM-band	100 kHz – 520 kHz	5 kHz	AM	
	520 kHz – 1,71 MHz	10 kHz	AM	
HF	1,71 MHz – 3,5 MHz	100 Hz (FINE ON)	AM	
	3,5 MHz – 4,0 MHz		LSB	
	4,0 MHz – 7,0 MHz		AM	
	7,0 MHz – 7,3 MHz		LSB	
	7,3 MHz – 10,1 MHz		AM	
	10,1 MHz – 10,15 MHz		CW	
	10,15 MHz – 14,0 MHz		AM	
	14,0 MHz – 14,35 MHz		USB	
	14,35 MHz – 18,068 MHz		AM	
	18,068 MHz – 18,168 MHz		USB	
	18,168 MHz – 21,0 MHz		AM	
	21,0 MHz – 21,45 MHz		USB	
	21,45 MHz – 24,89 MHz		AM	
	24,89 MHz – 24,99 MHz		USB	
	24,99 MHz – 28,0 MHz		AM	
6 m	28,0 MHz – 29,7 MHz	5 kHz	USB	
	29,7 MHz – 46,0 MHz		FM	
	46,0 MHz – 50,0 MHz		50 kHz	FMW
	50,0 MHz – 52,0 MHz		10 kHz	FM
	52,0 MHz – 68,0 MHz		50 kHz	FMW
FM-band	68,0 MHz – 87,5 MHz	5 kHz	FM	
Radio-band	87,5 MHz – 108,0 MHz	50 kHz	FMW	
2 m	108,0 MHz – 137,0 MHz	25 kHz	AM	
	137,0 MHz – 144,0 MHz	5 kHz	FM	
	144,0 MHz – 146,0 MHz	12,5 kHz		
146,0 MHz – 174,0 MHz	5 kHz			
VHF TV	174,0 MHz – 230,0 MHz	50 kHz	FMW	
70 cm	1,25 m	230,0 MHz – 400,0 MHz	12,5 kHz	FM
	400,0 MHz – 430,0 MHz	12,5 kHz	FM	
				430,0 MHz – 440,0 MHz
UHF TV	440,0 MHz – 470,0 MHz	12,5 kHz	FM	
	470,0 MHz – 862,0 MHz	50 kHz		FMW
23 cm	862,0 MHz – 1240,0 MHz	12,5 kHz	FM	
	1240,0 MHz – 1300,0 MHz	25 kHz		

Opmerking: Als standaard wordt de Fijnstelling automatisch voor 1,71 MHz – 29,7 MHz geactiveerd.

STAND VOOR DE B-BAND KIEZEN

Wanneer u de ontvanger van de B-band gebruikt, zijn de volgende ontvangststanden beschikbaar:

Ontvangststand	Beschikbaar Frequentiebereik
LSB/ USB	100 kHz ≤ f < 470 MHz
CW	100 kHz ≤ f < 470 MHz
AM	100 kHz ≤ f < 1,3 GHz
FM	100 kHz ≤ f < 1,3 GHz
WFM	29,7 MHz ≤ f < 1,3 GHz

LSB/ USB/ CW/ AM/ FM/ WFM

De ontvangststand voor de B-band kiezen:

- 1 Druk op **[VFO]**.
- 2 Druk op **[A/B]** om de B-band te kiezen.
- 3 Druk op **[BAND]**, draai daarna aan de **Afstemknop** of druk op **[▲]/ [▼]** om de gewenste frequentie te kiezen.
- 4 Druk herhaaldelijk op **[F]**, **[BAND]** totdat u de gewenste ontvangststand heeft gekozen. Het pictogram van de stand gaat van FM naar → WFM → AM → LSB → USB → CW, en weer terug naar FM.

Opmerkingen:

- ◆ "FMN" verschijnt in plaats van "FM" wanneer u "AAN" voor Menu 29 (FM NARROW) kiest (pagina 39).
- ◆ Kies "WFM" wanneer u geluidssignalen van omroepstation, zoals FM- of VHF TV-stations, ontvangt.
- ◆ Als de Fijnafstelling AAN staat (pagina 35), dan kunt u de FM-stand (FM/ NFM/ WFM) niet kiezen. Om de FM-stand te kiezen, zet u eerst de Fijnafstelling UIT.

BALKANTENNE

Ook al wordt de bijgeleverde spiraalvormige brede-band-antenne gebruikt voor de ontvangst van B-bandfrequenties, is het toch mogelijk, gezien de kleine maat en lengte ervan, dat deze antenne niet geschikt is voor de ontvangst van lage HF-bandfrequenties (minder dan 10,1 MHz). Het zendontvangtoestel heeft een ingebouwde balkantenne voor de ontvangst van frequenties die lager liggen dan 10,1 MHz. Het ontvangtoestel schakelt automatisch over op de balkantenne wanneer u een frequentie op de B-band kiest die lager ligt dan 10,1 MHz. U kunt in plaats daarvan ook een externe antenne op het antennecontact aansluiten.

Om de ingebouwde balkantenne uit te schakelen bij frequenties die lager zijn dan 10,1 MHz:

- 1 Druk op **[MNU]**.
- 2 Draai aan de **Afstemknop** of druk op **[▲]/ [▼]** om Menu 26 (BAR ANT) te kiezen.
- 3 Druk op **[▶]** of op **[MNU]**.
- 4 Draai aan de **Afstemknop** of druk op **[▲]/ [▼]** om "DISABLED" te kiezen.
- 5 Druk op **[▶]** of op **[MNU]** om de instelling op te slaan.

Opmerking: De balkantenne ligt horizontaal in de onderkant van het zendontvangtoestel. De antenne heeft dezelfde kenmerken als een tweepolige antenne. Als het signaal van het doelstation zwak is, draai het zendontvangtoestel dan rond om de beste ontvangstpositie te vinden.

FIJNAFSTELLING

Wanneer u de B-band op de LSB-, USB-, CW- of AM-stand heeft staan, dan kunt u de Fijnafstelling AAN zetten. U kunt de frequentiestapgrootte van de Fijnafstelling instellen op 33 Hz, 100 Hz (standaard), 500 Hz, of 1000 Hz.

FIJNAFSTELLING ACTIVEREN

Als u de Fijnafstelling wilt activeren:

- 1 Druk op **[VFO]**.
- 2 Kies een frequentie (minder dan 470 MHz) op de B-band.
 - De bedrijfsstand moet LSB, USB, CW of AM zijn.
- 3 Druk op **[FINE]**.
 - 100 Hz cijfer verschijnt.

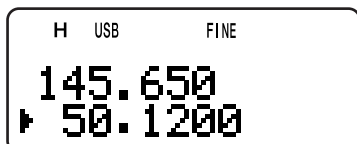

- 4 Draai aan de **Afstemknop** of druk op **[▲]** / **[▼]** om op een station af te stellen.

Opmerkingen:

- ◆ De Fijnafstelling werkt alleen wanneer de frequentie lager ligt dan 470 MHz.
- ◆ U kunt de Fijnafstelling niet op de A-band activeren.
- ◆ De Fijnafstelling werkt niet in de FM-stand (FM/ WFM/ NFM).
- ◆ In de Fijnafstellingsstand kunt u de frequentiestapgrootte {pagina 37}, de MHz-stand {pagina 7} en de MHz-scan {pagina 23} niet wijzigen.
- ◆ Wanneer u de Visuele Scanfunctie uitvoert {pagina 26} of wanneer u direct een frequentie invoert (behalve dezelfde frequentieband) {pagina 7}, dan verlaat het zendontvangtoestel de Fijnafstelling.
- ◆ Als u de Fijnafstelling alleen maar UIT zet, dan zullen de huidige frequentie of het display niet gewijzigd worden. Als u de frequentie echter wijzigt, zal het zendontvangtoestel de momenteel geselecteerde frequentiestapgrootte {pagina 37} gebruiken en de frequentie op basis daarvan wijzigen, waardoor het zendontvangtoestel niet langer op een fijn afgestelde frequentie staat.

■ Frequentiestap voor de Fijnafstelling Kiezen

U kunt de frequentiestapgrootte van de Fijnafstelling instellen op 33 Hz, 100 Hz (standaard), 500 Hz, of 1000 Hz.

Om de frequentiestapgrootte voor de Fijnafstelling te kiezen:

- 1 Kies een frequentie op de B-band.
- 2 Als de Fijnafstemming is geactiveerd toetst u **[F]**, **[FINE]**.
 - De huidige frequentiestapgrootte verschijnt.

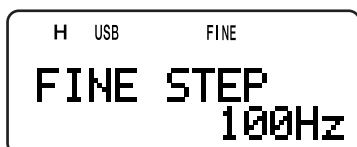

- 3 Draai de **Afstemknop** of druk op **[▲]** / **[▼]** om de gewenste frequentiestap te kiezen. Uw keuzes zijn 33 Hz, 100 Hz (standaard), 500 Hz, of 1000 Hz.
- 4 Druk op **[▶]** of op **[MNU]** om de instelling op te slaan.

Opmerking: De frequentiestapgrootte van de Fijnafstelling is een weerspiegeling van alle beschikbare frequenties minder dan 470 MHz op de B-band.

APO (AUTOMATISCHE ZENDONTVANGER-UITSCHAKELFUNCTIE)

Het zendontvangtoestel gaat automatisch UIT als er geen toetsen of regelknoppen worden ingedrukt en als er 30 minuten lang geen signaal wordt ontvangen (standaardinstelling).

1 minuut voordat het zendontvangtoestel UIT gaat, hoort u een paar seconden lang een waarschuwingssignaal en ziet u "APO" knipperen. Dan gaat het zendontvangtoestel automatisch UIT.

U kunt de uitschakelperiode voor APO instellen op UIT (uitzetten), 30 (standaard) en 60 minuten.

- 1 Druk op **[MNU]**.
- 2 Draai aan de **Afstemknop** of druk op **[▲]/ [▼]** om Menu 18 (APO) te kiezen.
- 3 Druk op **[▶]** of op **[MNU]**.
- 4 Draai aan de **Afstemknop** of druk op **[▲]/ [▼]** om de uitschakelperiode voor APO te kiezen. Uw opties zijn UIT, 30 of 60 minuten.
- 5 Druk op **[▶]** of op **[MNU]** om de instelling op te slaan. Druk anders op **[◀]** of op **[PTT]** om te annuleren.

Opmerkingen:

- ◆ De APO-functie werkt niet wanneer het zendontvangtoestel met een scanfunctie bezig is.
- ◆ Wanneer het Toonalarm AAN staat, zal APO de stroom niet uitzetten.
- ◆ De APO-timer begint met aftellen wanneer er geen toetsen worden ingedrukt, geen knoppen worden gedraaid en geen opdrachten (SP/MIC-contact) worden opgemerkt.
- ◆ Het APO-waarschuwingssignaal wordt ook gegeven als Menu 19 (KEY BEEP) (pagina 37) "UIT" staat.

VERZWAKKER

De verzwakkingsfunctie is handig wanneer uitermate sterke signalen in de buurt van uw ontvangstfrequentie voorkomen. Wanneer dit soort signalen voorkomen, dan kan de versterkingsregeling van de ontvanger per abuis door de sterke signalen overgenomen en overbelast worden, in plaats van door het doelontvangstsignaal. Als dit gebeurt, dan wordt het doelontvangstsignaal door de stoorsignalen bedekt en verdrukt. In dit geval, zet u de verzwakkingsfunctie (ca. 20 dB) AAN. Een bijwerking hiervan is echter dat het doelsignaal ook wordt verzwakt. U kunt met de **VOL**-knop het geluidsniveau hoger zetten, wanneer het AAN staat.

- 1 Druk op **[F]**, **[MONI]**.



- "ATT ON" verschijnt 2 seconden lang op het display en het standlichtje begint te knipperen.
- 2 Om de verzwakkingsfunctie UIT te zetten, drukt u nogmaals op **[F]**, **[MONI]**.
 - Het standlichtje knippert niet langer.

Opmerkingen:

- ◆ Wanneer de verzwakkingsfunctie AAN staat, worden zowel de A- als de B-band verzwakt. U kunt de verzwakkingsfunctie niet apart voor elke band instellen.
- ◆ "ATT ON" verschijnt niet tijdens de scanfunctie.

LEVENSDUUR VAN DE BATTERIJ

Voordat u het zendontvangtoestel met een batterijpak in de buitenlucht gebruikt, is het belangrijk te weten hoeveel stroom u heeft. De onderstaande bedrijfsduur geldt voor de volgende omstandigheden. TX: cycli van 6 seconden, RX: 6 seconden en Stand-by: 48 seconden. Aanbevolen wordt om minstens één extra batterijpak mee te nemen, mocht het batterijpak opraken.

Batterijtype	Output-vermogen	Bedrijfsduur (Circa)		
		2 m	1,25 m	70 cm
PB-42L (7,4 V)	H	6,5	6,0	6,0
	L	12,0	11,5	11,5
	EL	16,0	15,5	14,5
BT-13 (6,0 V)	H	5,0		
	L	6,0		
	EL	8,0		

RESTERENDE BATTERIJSTROOM

U kunt bekijken hoeveel batterijstroom er nog over is door deze functie te gebruiken. Bevestig het batterijtype {hieronder}, voordat u deze functie gebruikt. De resterende energie controleren:

- 1 Druk op **[F]**, **[LOW]**.

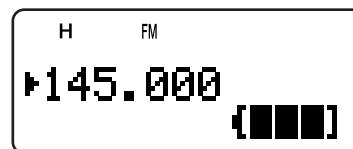

- Het lichtje voor de resterende batterij-energie verschijnt.

████ : Volledig opgeladen

{ ███ } : Half verbruikt

{ █ } : Leeg

{ } : dienen de batterijen te worden opgeladen of vervangen

- 2 Druk op **[▶]** of op **[MNU]** om het display met het resterende batterijvermogen te verlaten.

Opmerking: Als u op **[F]**, **[LOW]** drukt tijdens het opladen, verschijnt "CHARGE" of "STANDBY" (pagina 2).

BATTERIJSOORT

Voordat de resterende batterijstroom kan worden geschat, stelt u de batterijsoort in Menu 30 (BATTERY) in op dezelfde soort batterij die u momenteel gebruikt (lithium of alkalibatterij).

- 1 Druk op **[MNU]**.
- 2 Draai aan de **Afstemknop** of druk op **[▲]/ [▼]** om Menu 30 (BATTERY) te kiezen.
- 3 Druk op **[▶]** of op **[MNU]**.
- 4 Draai aan de **Afstemknop** of druk op **[▲]/ [▼]** om de soort batterij te kiezen, ofwel "LITHIUM" of "ALKALINE".
- 5 Druk op **[▶]** of op **[MNU]** om de instelling op te slaan. Druk anders op **[◀]** of op **[PTT]** om te annuleren.

Opmerking: Gebruik PB-42L (Lithium batterijpakket) binnen het temperatuursbereik van -10°C - 50°C.

BATTERIJOPSALAAN

De batterijopsalaan zorgt er voor dat het zendontvangtoestel langer kan functioneren. De batterijopsalaan gaat automatisch aan wanneer de ruisonderdrukking gesloten is en er meer dan 10 seconden lang niet op een toets gedrukt wordt. Om het verbruik van het batterijvermogen te reduceren, wordt gedurende de geprogrammeerde periode het circuit van de ontvanger UIT gezet, waarna hij weer AAN gaat om een signaal te zoeken. De uitschakelperiode voor de batterijopsalaan programmeren:

- 1 Druk op **[MNU]**.
- 2 Draai aan de **Afstemknop** of druk op **[▲]/ [▼]** om Menu 17 (BAT SAVER) te kiezen.
- 3 Druk op **[▶]** of op **[MNU]**.
- 4 Draai aan de **Afstemknop** of druk op **[▲]/ [▼]** om de uitschakelperiode voor de ontvanger in te stellen. U heeft de keuze uit: "OFF", 0,2; 0,4; 0,6; 0,8; 1,0 (standaard), 2,0; 3,0; 4,0; en 5,0 seconden.
- 5 Druk op **[▶]** of op **[MNU]** om de instelling op te slaan. Druk anders op **[◀]** of op **[PTT]** om te annuleren.

Opmerkingen:

- ◆ *Hoe langer de periode, hoe meer batterijvermogen u bespaart. Er bestaat echter een grotere kans dat u een signaal mist.*
- ◆ *Wanneer het DC IN-contact wordt gebruikt, wordt de Batterijopsalaan automatisch uitgezet.*
- ◆ *De Batterijopsalaan functioneert niet tijdens de scanfunctie.*
- ◆ *De Batterijopsalaan functioneert niet in de USB/ LSB/ CW.*

SLAGWISSELING

Aangezien het zendontvangtoestel een microprocessor gebruikt om de verschillende functies van het zendontvangtoestel te regelen, kan het voorkomen dat de harmonische golven of de afbeelding van de oscillator klok van de CPU op enkele plaatsen van de ontvangstfrequenties verschijnen. In dit geval, zet u de slagwisselingsfunctie AAN.

- 1 Druk op **[MNU]**.
- 2 Draai aan de **Afstemknop** of druk op **[▲]/ [▼]** om Menu 25 (BEAT SHIFT) te kiezen.
- 3 Druk op **[▶]** of op **[MNU]**.
- 4 Draai aan de **Afstemknop** of druk op **[▲]/ [▼]** om "ON" te kiezen.
- 5 Druk op **[▶]** of op **[MNU]** om de instelling op te slaan. Druk anders op **[◀]** of op **[PTT]** om te annuleren.

PIEPFUNCTIE

De piepfunctie bevestigt de invoer, geeft de foutstatus aan en waarschuwt over de defecten van het zendontvangtoestel. Wij bevelen u aan om het AAN te laten om een fout of een defect op te sporen. U kunt de piepfunctie ook uitzetten:

- 1 Druk op **[MNU]**.
- 2 Draai aan de **Afstemknop** of druk op **[▲]/ [▼]** om Menu 19 (KEY BEEP) te kiezen.
- 3 Druk op **[▶]** of op **[MNU]**.
- 4 Draai aan de **Afstemknop** of druk op **[▲]/ [▼]** om "OFF" te kiezen.
- 5 Druk op **[▶]** of op **[MNU]** om de instelling op te slaan. Druk anders op **[◀]** of op **[PTT]** om te annuleren.

Het zendontvangtoestel produceert de volgende waarschuwingspiepjes, zelfs wanneer de piepfunctie UIT is gezet:

- APO-waarschuwingssignaal {pagina 36}
- DC-spanningsfout {pagina 2}
- PLL-circuitdefect
- Uitschakelklok waarschuwingspiep {pagina 40}

Opmerking: Het geluidsniveau van de piep hangt af van de positie van de VOL-knop.

DISPLAYCONTRAST

U kunt het contrastniveau van de LCD instellen tussen niveau 1 (zwakst) en 16 (sterkst) door naar Menu 16 (CONTRAST) te gaan. Het standaardniveau is 8.

- 1 Druk op **[MNU]**.
- 2 Draai aan de **Afstemknop** of druk op **[▲]/ [▼]** om Menu 16 (CONTRAST) te kiezen.
- 3 Druk op **[▶]** of op **[MNU]**.
- 4 Draai aan de **Afstemknop** of druk op **[▲]/ [▼]** om het LCD-contrast te kiezen.



- Het relatieve contrastniveau verschijnt op de balkgrafiek.
- 5 Druk op **[▶]** of op **[MNU]** om de instelling op te slaan. Druk anders op **[◀]** of op **[PTT]** om te annuleren.

Opmerking: Als u voortdurend uitzendt of het apparaat langdurig in een hete omgeving gebruikt, kan de achtergrondkleur van het LCD display verschieten naar grijs waardoor het contrast minder wordt. In dat geval dient u het apparaat UIT te schakelen en enige tijd te laten afkoelen. Nadat het apparaat is afgekoeld krijgt het LCD display zijn oorspronkelijke kleur weer terug.

FREQUENTIESTAPGROOTTE

De juiste frequentiestapgrootte kiezen is van essentieel belang om precies de juiste ontvangstfrequentie te kiezen door aan de **Afstemknop** te draaien of op **[▲]/ [▼]** te drukken. U heeft de volgende keuze:

5 kHz, 6,25 kHz, 8,33 kHz (alleen radioband), 9 kHz (alleen AM-band), 10 kHz, 12,5 kHz, 15 kHz, 20 kHz, 25 kHz, 30 kHz, 50 kHz, 100 kHz.

Opmerking: Stapgroottes van 5 kHz, 6,25 kHz of 15 kHz kunnen niet gebruikt worden op een frequentie boven 470 MHz.

11 GEMAKKELIJKE FUNCTIES

De standaard stapgrootte voor de amateurradiobanden zijn als volgt:

Band	Amateurband	TH-F6A	TH-F7E
A-band	2 m	5 kHz	12,5 kHz
	1,25 m	20 kHz	—
	70 cm	25 kHz	25 kHz
B-band	2 m	5 kHz	12,5 kHz
	1,25 m	20 kHz	12,5 kHz
	70 cm	25 kHz	25 kHz
	23 cm	25 kHz	25 kHz

Voor de B-band, zie pagina's 33 en 34 voor de standaard frequentiestapgrootte van de verschillende frequentiebanden. Het zendontvangtoestel slaat de parameters van de frequentiestapgrootte voor elke band apart op. U kunt de frequentie in de LSB-, USB-, AM- en CW-stand op de B-band verder fijnafstellen {pagina 34}.

Het wijzigen van de frequentiestappen:

- 1 Druk op [F], [FINE].
 - De huidige frequentiestapgrootte verschijnt.
- 2 Draai aan de **Afstemknop** of druk op [▲]/[▼] om de gewenste frequentiestapgrootte te kiezen.
- 3 Druk op [▶] of op [MNU] om de instelling op te slaan. Druk anders op [◀] of op [PTT] om te annuleren.

Opmerking: Als u een frequentiestapgrootte instelt die niet overeenkomt met de huidige bedrijfsfrequentie, dan zal het zendontvangtoestel de frequentie automatisch aan de nieuwe frequentiestapgrootte aanpassen.

LAMP

Het zendontvangtoestel verlichten:

Druk op [LAMP].

- Ca. 5 seconden nadat u [LAMP] loslaat, gaat het licht UIT, indien er geen andere toets wordt ingedrukt.
- Als u op een toets drukt, inclusief [PTT], behalve [LAMP] terwijl het display verlicht is, begint de timer 5 seconden af te tellen.
- Als u op [LAMP] drukt, gaat het licht onmiddellijk UIT.

Om het licht voortdurend te laten branden:

Druk op [F], [LAMP].

- Het licht blijft branden, totdat u opnieuw op [F], [LAMP] drukt.

BLOKKERINGSFUNCTIE

De Blokkeringsfunctie schakelt de meeste toetsen uit, zodat er niet per ongeluk een bepaalde functie geactiveerd kan worden.

- 1 Druk op [F] (1 s).

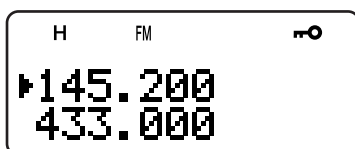

- "☹" verschijnt wanneer deze functie AAN staat.
 - De volgende toetsen kunnen niet geblokkeerd worden: [LAMP], [MONI], [SQL], [PTT], [F] (1 s), [◻] (STROOM), en [F] daarna [LAMP].
- 2 Druk op [F] (1 s) om de toetsen weer te kunnen gebruiken.

Opmerkingen:

- ♦ De **Afstemknop** is ook geblokkeerd. Om de **Afstemknop** weer te kunnen gebruiken terwijl de blokkeringsfunctie geactiveerd is, gaat u naar Menu 7 (TUNE ENABLE) en kiest "ON".
- ♦ U kunt de Microprocessor niet opnieuw instellen {pagina 50} wanneer de Blokkeringsfunctie AAN staat.
- ♦ De Microfoon PF-toetsen {hieronder} functioneren zelfs wanneer de Blokkeringsfunctie aan staat.

AFSTELLING MOGELIJK

Zelfs wanneer de blokkeringsfunctie AAN staat, kan het zijn dat u de **Afstemknop** wilt draaien om van frequentie te veranderen. In dit geval, zet u de Afstelling Mogelijkfunctie AAN.

- 1 Druk op [MNU].
- 2 Draai aan de **Afstemknop** of druk op [▲]/[▼] om Menu 7 (TUNE ENABLE) te kiezen.
- 3 Druk op [▶] of op [MNU].
- 4 Draai aan de **Afstemknop** of druk op [▲]/[▼] om "ON" te kiezen.
- 5 Druk op [▶] of op [MNU] om de instelling op te slaan. Druk anders op [◀] of op [PTT] om te annuleren.

PF-TOETSEN VOOR DE MICROFOON (FACULTATIEF)

Als u een apart verkrijgbare SMC-33 of SMC-34 luidspreker-microfoon heeft, dan kunt u vele instellingen van het zendontvangtoestel regelen, zonder dat u de toetsen of knoppen hoeft te gebruiken. De toetsen 1, 2 en 3 bovenop de microfoon kunnen geprogrammeerd worden met de toets- (of de toetsencombinatie-) functies van het zendontvangtoestel. De standaardinstellingen zijn als volgt.

Mic [1]: A/B

Mic [2]: VFO/ MR

Mic [3]: CALL (TH-F6A)/ 1750 Hz (TH-F7E)

Opmerkingen:

- ♦ Zet het zendontvangtoestel UIT, voordat u de apart verkrijgbare luidsprekermicrofoon aansluit.
- ♦ Als de LOCK-schakelaar aan de achterkant van de microfoon AAN staat, dan moet u de schakelaar eerst UIT zetten om de toetsen te kunnen programmeren.

- 1 Druk op één van de volgende toetsencombinaties om de toetsen van de luidsprekermicrofoon opnieuw te programmeren.
 - Druk op Mic [1]+[◻] (STROOM) om Mic [1] opnieuw te programmeren
 - Druk op Mic [2]+[◻] (STROOM) om Mic [2] opnieuw te programmeren
 - Druk op Mic [3]+[◻] (STROOM) om Mic [3] opnieuw te programmeren

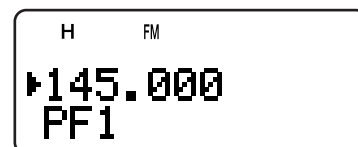

- 2 Druk op een toets of op een toetsencombinatie die u aan de functietoets wilt toewijzen.

[TOETS]		[F]+[TOETS]	
LAMP	REV	LAMP ²	MN.IN
MONI	MN<->f	BATT	L.OUT
LOW	MHz	MODE	STEP
BAND	FINE	DUAL	
A/B	VFO	VISUAL	M>V
INFO	MR	VOX	M.IN
SQL	CALL ³	PRI	C.IN
BAL	1750 Hz ³	T.SEL	ATT
TONE	▲/▼ ¹	SHIFT	
MNU	◀/▶		

¹ De **Afstemknop** (omhoog of omlaag) kan ook geprogrammeerd worden.

² Het licht blijft AAN totdat u de toets nogmaals indrukt (hierboven).

³ Beide toetsen kunnen niet tegelijkertijd aan de PF-toetsen worden toegewezen (alleen TH-F7E).

U kunt ook op **[PTT]** drukken om een functietoets aan te wijzen om tussen de VFO- en Geheugen Terugroepenstand heen en weer te schakelen.

MONITOR

Wanneer u ontvangt terwijl de ruisonderdrukking AAN staat, worden zwakke signalen intermitterend.

Of, als de CTCSS- of DCS-functie AAN staat, dan is het een goed idee om de ruisonderdrukking tijdelijk uit te zetten om de huidige kanaalactiviteiten te controleren.

In deze gevallen gebruikt u de Monitor-functie om de ruisonderdrukking tijdelijk op te heffen.

De Monitor-functie activeren:

- [MONI]** ingedrukt houden.
 - De luidspreker is geactiveerd en u kunt de signalen controleren.
- Laat de **[MONI]** los om naar de normale werking terug te keren.

FM-WERKING OP DE SMALLE BAND

Als u de FM-stand kiest, zal het zendontvangtoestel standaard met de normale FM-afwijkingsstand (± 5 kHz) functioneren, zowel voor het uitzenden als voor de ontvangst. U kunt het zendontvangtoestel ook in de FM-afwijkingsstand ($\pm 2,5$ kHz) op de smalle band gebruiken op de 2 m, 1,25 m (alleen TH-F6A) en op de 70 cm band op zowel de A- als de B-band. Om het zendontvangtoestel in de smalle FM-band te gebruiken:

- Druk op **[MNU]**.
- Draai aan de **Afstemknop** of druk op **[▲]/[▼]** om Menu 29 (FM NARROW) te kiezen.
- Druk op **[▶]** of op **[MNU]**.
- Draai aan de **Afstemknop** of druk op **[▲]/[▼]** om "ON" te kiezen.
- Druk op **[▶]** of op **[MNU]** om de instelling op te slaan. Druk anders op **[◀]** of op **[PTT]** om te annuleren.

Wanneer de FM-werking op de smalle band AAN staat, verschijnt er "FMN", in plaats van "FM".

Opmerkingen:

- Wanneer u "9600" bps bij Menu 28 (PACKET) heeft gekozen, zal de bedrijfsstand tijdelijk naar de normale FM-stand terugkeren.
- U kunt de werkingsstand van de smalle FM-band op elke amateurradioband opslaan.

STROOM AAN-BERICHT

U kunt de begroeting (maximaal 8 tekens) veranderen die wordt vertoond wanneer het zendontvangtoestel wordt aangezet.

- Druk op **[MNU]**.
- Draai aan de **Afstemknop** of druk op **[▲]/[▼]** om Menu 15 (PWR-ON MSG) te kiezen.
- Druk op **[▶]** of op **[MNU]**.
 - Het huidige bericht en de invoercursor verschijnen.



- Draai aan de **Afstemknop** of druk op **[▲]/[▼]** om het eerste teken te kiezen.
 - U kunt alfanumerieke tekens plus speciale ASCII-tekens gebruiken. Raadpleeg de tabel op pagina 17 voor alle beschikbare tekens.
 - Een alternatieve manier om tekens te kiezen staat onder "GEHEUGENKANAAL EEN NAAM GEVEN" stap 3 op pagina 17.
- Druk op **[▶]**.
 - De cursor gaat naar de volgende positie.
- Herhaal stappen 4 en 5 om maximaal 8 tekens in te voeren.
 - Druk op **[▶]** na het 8e teken, om de programmering af te maken.
 - Om de programmering met minder dan 8 cijfers af te maken, drukt u tweemaal op **[MNU]** of op **[▶]**. Druk op **[◀]** of op **[PTT]** om te annuleren.
 - Druk op **[◀]** om de cursor naar achteren te verplaatsen.

PROGRAMMEERBARE VFO

Als u de bedrijfsfrequenties binnen een bepaald bereik wilt beperken, dan kunt u de bovenste en onderste frequentielimieten in de VFO-parameters programmeren. Bijvoorbeeld, als u 144 MHz voor de onderste limiet en 145 MHz voor de bovenste limiet kiest, dan wordt het afstellingsbereik beperkt van 144,000 MHz tot 145,995 MHz.

- Druk op **[A/B]** om de A-band te kiezen.
- Druk op **[VFO]**.
- Druk op **[BAND]** totdat u de gewenste amateurradioband heeft gekozen voor de instelling van het programmeerbare VFO-frequentiebereik.
- Druk op **[MNU]**.
- Draai aan de **Afstemknop** of druk op **[▲]/[▼]** om Menu 4 (PROG VFO) te kiezen.
 - Het huidige programmeerbare frequentiebereik voor de band verschijnt.

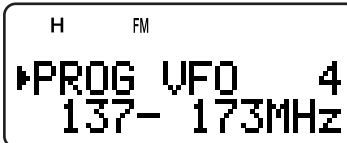

- Druk op **[▶]** of op **[MNU]**.
- Draai aan de **Afstemknop** of druk op **[▲]/[▼]** om de onderste frequentielimiet in MHz te kiezen.
- Druk op **[▶]** of op **[MNU]** om de onderste frequentielimiet op te slaan. Druk op **[◀]** of op **[PTT]** om te annuleren.
 - De cursor gaat naar rechts en de bovenste frequentielimiet begint te knipperen.

11 GEMAKKELIJKE FUNCTIES

- 9 Draai aan de **Afstemknop** of druk op [**▲**]/ [**▼**] om de bovenste frequentielimiet in MHz te kiezen.
- 10 Druk op [**▶**] of op [**MNU**] om de bovenste frequentielimiet op te slaan. Druk op [**◀**] of op [**PTT**] om te annuleren.

Opmerkingen:

- ◆ De Programmeerbare VFO is alleen beschikbaar op de A-band.
- ◆ U kunt 100kHz of lagere waarden niet programmeren.
- ◆ De bovenste frequentielimiet kan niet lager zijn dan de geselecteerde onderste frequentielimiet.

WERKING MET EEN ENKELE BAND

Als u de ontvangers van de A- en B-band niet tegelijkertijd wilt gebruiken, kunt u de ontvanger van de A- of B-band uitzetten.

- 1 Druk op [**A/B**] om band te kiezen waar u op wilt werken.
- 2 Druk op [**F**], [**A/B**].
 - De frequentie van de gekozen band verschijnt in grote cijfers en de ontvanger van de andere band wordt UIT gezet.
 - U kunt ook op [**A/B**] drukken om van band te wisselen.

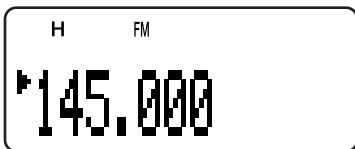

- 3 Om terug te keren naar de normale dual-band werking, drukt u nogmaals op [**F**], [**A/B**].

UITSCHAKELKLOK

De uitschakelklok beperkt de duur van elke uitzending. De ingebouwde uitschakelklok beperkt elke uitzendtijd tot maximaal 10 minuten. Vlak voordat het zendontvangtoestel de uitzending staakt, klinkt een waarschuwingssignaal. Deze functie is noodzakelijk om het zendontvangtoestel tegen thermische schade te beschermen. U kunt deze functie niet UIT zetten.

Opmerking: Er klinkt een waarschuwingssignaal, zelfs wanneer u Menu 19 (KEY BEEP) op "OFF" heeft gezet.

TOONALARM

Het Toonalarm levert een hoorbaar alarm wanneer er signalen worden ontvangen op de frequentie die u aan het controleren bent. Daarnaast worden het aantal uren en minuten weergegeven die voorbijgegaan zijn nadat de signalen werden ontvangen. Als u het Toonalarm met de CTCSS- of DCS-functie gebruikt, dan hoort u het alleen wanneer een ontvangen CTCSS-toon of DCS-code overeenkomt met de toon of de code die u zoekt.

- 1 Kies het gewenste frequentie- of geheugenkanaal.
- 2 Druk op [**F**], [**ENT**].
 - "🔔" verschijnt.

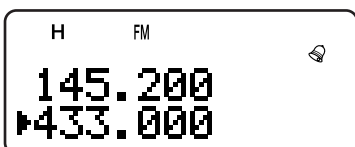

- Wanneer een signaal wordt ontvangen, klinkt 10 seconden lang een alarm en begint "🔔" te knipperen.

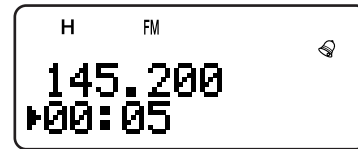

- Druk op [**PTT**] terwijl het "🔔" pictogram knippert om de toonalarmfunctie UIT te zetten.
- Wanneer er 99 uren en 59 minuten voorbij zijn gegaan sinds een signaal werd ontvangen, stopt de timer.
- Telkens wanneer er een nieuw signaal wordt ontvangen, gaat de verlopen tijd opnieuw op 00:00 staan.

Opmerkingen:

- ◆ Wanneer het Toonalarm AAN staat, is er geen luidsprekervolume wanneer een signaal wordt ontvangen. Om het signaal te controleren, houdt u [**MONI**] ingedrukt.
- ◆ Wanneer het Toonalarm AAN staat, zal APO de stroom niet uitzetten.
- ◆ Als u het zendontvangtoestel uitzet terwijl het "🔔" pictogram knippert, zal het apparaat de verstreken tijd niet verwerken.
- ◆ Wanneer het Toonalarm AAN is, kunt u alleen de volgende functies gebruiken:
[**LAMP**], [**MONI**], [**SQL**], [**A/B**], [**F**] daarna [**LAMP**], en [**F**] daarna [**ENT**].

TX-BLOKKERING

U kunt de uitzending blokkeren om ervoor te zorgen dat geen ongeoorloofde personen kunnen uitzenden of om ervoor te zorgen dat u niet per ongeluk uitzendt terwijl u het toestel met u mee draagt.

- 1 Druk op [**MNU**].
- 2 Draai aan de **Afstemknop** of druk op [**▲**]/ [**▼**] om Menu 8 (TX INHIBIT) te kiezen.
- 3 Druk op [**▶**] of op [**MNU**].
- 4 Draai aan de **Afstemknop** of druk op [**▲**]/ [**▼**] om "ON" te kiezen.
- 5 Druk op [**▶**] of op [**MNU**] om de instelling op te slaan. Druk anders op [**◀**] of op [**PTT**] om te annuleren.
 - "TX INHIBIT!" verschijnt en er klinkt een foutsignaal wanneer u op [**PTT**] drukt terwijl TX-blokking geactiveerd is.

TX-STROOM

Om het uitzendvermogen te wijzigen:

Druk op **[LOW]**.

- Telkens wanneer u op **[LOW]** drukt, gaat het pictogram van "H" → "L" → "EL", en terug naar H.

Het vermogen verschilt al naar gelang het soort batterij en de bedrijfsspanning. De onderstaande tabel geeft het vermogen bij benadering aan wanneer het zendontvangtoestel met gebruik van verschillende soorten batterijen en gelijkstroombronnen functioneert.

Batterij-Type	Selectie Uitvoer- vermogen	Uitvoer- vermogen (Ca.)	
		TH-F6A/	TH-F7E
BT-14 (6,0 V)	H	0,5 W	
	L	0,3 W	
	EL	0,05 W	
PB-42L (7,4 V)	H	5,0 W	
	L	0,5 W	
	EL	0,05 W	
DC IN (13,8 V)	H	5,0 W	
	L	2,0 W	
	EL	0,5 W	

Opmerkingen:

- ◆ U kunt de verschillende waarden voor de TX-stroom van de A- en B-band apart opslaan.
- ◆ Wanneer het **DC IN** voltage 14,5 V gelijkstroom te boven gaat en "H" (High Power) is geselecteerd, zal "H" gaan knipperen en wordt de output automatisch gereduceerd naar "L" (Low Power).

VOLUME-EVENWICHT

Wanneer u tegelijkertijd op de A- en B-band ontvangt, is het mogelijk dat het geluid van één band te hard is. U kunt het volumeniveau van de banden regelen.

1 Druk op **[BAL]**.

- De evenwichtsschaal en een knippende cursor verschijnen.

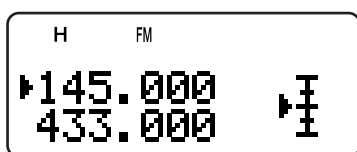

2 Draai aan de **Afstemknop** of druk op **[▲]/[▼]** om het geluidsevenwicht van de banden te wijzigen.

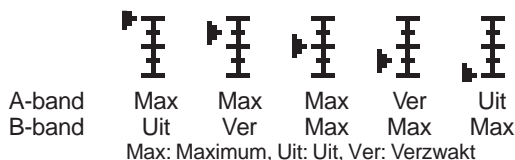

3 Druk op **[▶]** of op **[MNU]** om de instelling op te slaan. Druk anders op **[◀]** om de wijziging te annuleren en naar de huidige instellingen terug te keren.

Opmerkingen:

- ◆ Als **TNC** bij Menu 9 (SP/MIC JACK) werd gekozen, dan verandert de stand van de ruisonderdrukking (REM/ SQ) op basis van de evenwichtsinstellingen voor het volume {pagina's 45, 46}.
- ◆ U kunt het volume-evenwicht ook instellen wanneer u met één enkele band werkt {pagina 40}.

VOX (MET DE STEM BEDIENDE UITZENDING)

VOX elimineert de noodzaak om telkens wanneer u wilt uitzenden, met de hand naar de uitzendstand over te schakelen. Het zendontvangtoestel schakelt automatisch over op de uitzendstand, wanneer het VOX-circuit merkt dat u in de microfoon bent gaan spreken.

Wanneer u de VOX-functie gebruikt, moet u een apart verkrijgbare accessoire gebruiken, nl HMC-3 of KHS-21, aangezien zowel de interne luidspreker als de microfoon te dicht bij elkaar liggen om voor de VOX-functie gebruikt te kunnen worden.

De VOX-functie aanzetten:

Druk op **[F]**, **[SQL]**.

- "VOX" verschijnt.

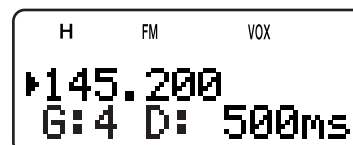

- Om de VOX-stand te verlaten, drukt u nogmaals op **[F]**, **[SQL]**.

Opmerkingen:

- ◆ U kunt de VOX-functie niet aanzetten wanneer de VisueleScan {pagina's 26, 27} is geactiveerd.
- ◆ Wanneer de VOX-functie AAN staat, gaan de instellingen van Menu 28 (PACKET) terug naar 1200 bps {pagina 45}.
- ◆ Wanneer de VOX-functie AAN staat, kunt u **[▲]/[▼]/[◀]/[▶]** niet gebruiken om andere instellingen, zoals de frequentie of de werkbands, te wijzigen.
- ◆ In de Menustand {pagina 9}, wordt de VOX-functie tijdelijk uitgezet.
- ◆ Aangezien het VOX-circuit de aanwezigheid van uw stem moet opmerken, is het mogelijk dat de uitzending enigszins trager verloopt. Het is mogelijk dat het allereerste deel van uw bericht niet wordt uitgezonden.
- ◆ Schakel de VOX-functie van de HMC-3 UIT wanneer u de interne VOX-functie benut.

VOX-VERSTERKING

Om de VOX-functie goed te benutten, moet u de VOX-Versterking goed afstellen. Dit niveau regelt de functie van het VOX-circuit om de aanwezigheid of afwezigheid van uw stem op te merken. Er zijn twee manieren om de VOX-Versterking bij te stellen.

Wanneer de VOX-functie al AAN staat:

1 Druk op **[▲]/[▼]** om de gewenste VOX-Versterking in te stellen, van 0 (minst gevoelig) tot 9 (meest gevoelig).

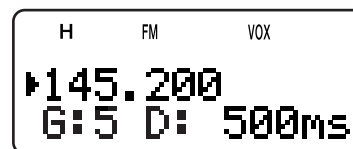

- Het VOX-Versterkingsniveau, "G: 4" verandert dienovereenkomstig (de standaardinstelling is 4).
- 2 Wanneer u met uw normale stem in de microfoon spreekt, regelt u de VOX-Versterking door op **[▲]/[▼]** te drukken, totdat het zendontvangtoestel op betrouwbare wijze telkens wanneer u spreekt op de uitzendstand overschakelt.
- Deze instelling moet ervoor zorgen dat het zendontvangtoestel niet door het achtergrondgeluid in de uitzendstand komt te staan.

11 GEMAKKELIJKE FUNCTIES

Uit het Menu:

- 1 Druk op **[MNU]**.
- 2 Draai aan de **Afstemknop** of druk op **[▲]/ [▼]** om Menu 21 (VOX GAIN) te kiezen.
- 3 Druk op **[▶]** of op **[MNU]**.
- 4 Draai aan de **Afstemknop** of druk op **[▲]/ [▼]** om de gewenste VOX-Versterking te kiezen (de standaardinstelling is 4).

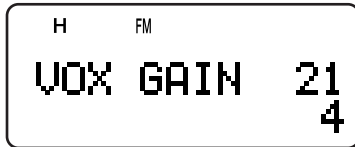

- Het beschikbare versterkingsbereik gaat van 0 (minst gevoelig) tot 9 (meest gevoelig).
 - Deze instelling moet ervoor zorgen dat het zendontvangtoestel niet door het achtergrondgeluid in de uitzendstand komt te staan.
- 5 Druk op **[▶]** of op **[MNU]** om de instelling op te slaan. Druk anders op **[◀]** of op **[PTT]** om te annuleren.

VOX-VERTRAGINGSTIJD

Als het zendontvangtoestel te snel nadat u met spreken bent gestopt op de ontvangststand overschakelt, dan kan het zijn dat uw laatste woorden niet worden uitgezonden. Om dit te vermijden, kiest u de juiste vertragingstijd, waardoor al uw woorden worden uitgezonden. Zorg er alleen voor dat de vertragingstijd niet al te lang is. Er zijn 2 manieren waarop de VOX-Vertragingstijd ingesteld kan worden.

Wanneer de VOX-functie al AAN staat:

Druk op **[◀]/ [▶]** om de gewenste vertragingstijd te kiezen uit 250, 500 (standaard), 750, 1000, 1500, 2000 en 3000 ms.

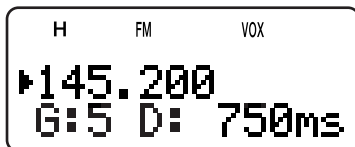

- De VOX-Vertragingstijd, "D: 500ms" wijzigt dienovereenkomstig.

Uit het Menu:

- 1 Druk op **[MNU]**.
- 2 Draai aan de **Afstemknop** of druk op **[▲]/ [▼]** om Menu 22 (VOX DELAY) te kiezen.
- 3 Druk op **[▶]** of op **[MNU]**.
- 4 Draai aan de **Afstemknop** of druk op **[▲]/ [▼]** om de gewenste vertragingstijd te kiezen uit 250, 500 (standaard), 750, 1000, 1500, 2000 en 3000 ms.



- 5 Druk op **[▶]** of op **[MNU]** om de instelling op te slaan. Druk anders op **[◀]** of op **[PTT]** om te annuleren.

Opmerkingen:

- ◆ Als u op **[PTT]** drukt terwijl de VOX-functie AAN staat, dan wordt

de vertragingstijd niet door de uitzending opgenomen.

- ◆ Als u op **[CALL]** drukt (indien 1750 Hz werd geprogrammeerd) {pagina 13} om een 1750 Hz-toon uit te zenden, dan wordt de VOX-Vertragingstijd niet opgenomen.
- ◆ Als de DCS-functie {pagina 29} AAN staat, dan blijft het zendontvangtoestel gedurende VOX-Vertragingstijd in de uitzendstand staan, waarna het een "Turn-Off Code" stuurt om de ruisonderdrukking van de ontvangende partijen af te sluiten.

VOX INDIEN BEZET

U kunt het zendontvangtoestel instellen om VOX-uitzendingen toch door te laten gaan, zelfs wanneer het toestel een signaal op de A- of B-band ontvangt.

- 1 Druk op **[MNU]**.
- 2 Draai aan de **Afstemknop** of druk op **[▲]/ [▼]** om Menu 20 (VOXonBUSY) te kiezen.
- 3 Druk op **[▶]** of op **[MNU]**.
- 4 Draai aan de **Afstemknop** of druk op **[▲]/ [▼]** om "ON" te kiezen.

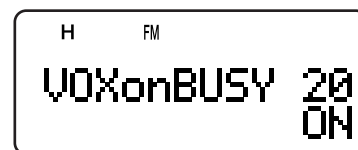

- Om ervoor te zorgen dat de VOX-uitzending wordt onderdrukt wanneer het zendontvangtoestel een signaal ontvangt, kiest u "OFF".
- 5 Druk op **[▶]** of op **[MNU]** om de instelling op te slaan. Druk anders op **[◀]** of op **[PTT]** om te annuleren.

Opmerking: U kunt op **[PTT]** of op **[CALL]** drukken (indien 1750 Hz is geprogrammeerd) om uit te zenden, ongeacht de instellingen van Menu 20 (VOXonBUSY).

DRAADLOZE AFSTANDBEDIENING (ALLEEN TH-F6A)

Als u een mobiel multi-band zendontvangtoestel van **KENWOOD** heeft, dan kunt één van de banden controleren door er DTMF-tonen naar toe te sturen vanaf dit draagbare zendontvangtoestel. Deze functie is handig wanneer u uw mobiele zendontvangtoestel niet van binnen uw vervoersmiddel wilt controleren.

Opmerkingen:

- ♦ U kunt alleen mobiele zendontvangtoestellen op afstand bedienen die zowel de DTSS- als de Afstandbedieningsfunctie hebben.
- ♦ De FCC-reguleringen staan u alleen toe om controlecodes op de 70 cm band uit te zenden.

VOORBEREIDING

Laten we aannemen dat u de 2 m band van het mobiele zendontvangtoestel wilt controleren.

Op het draagbare zendontvangtoestel:

- 1 Druk op **[PTT]+[VFO]+[ϕ]** (STROOM).
 - Het huidige geheime toegangsnummers verschijnt. De standaardinstelling is 000.

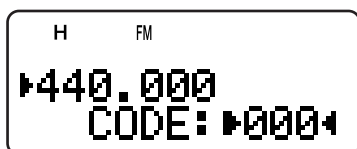

- 2 Druk op een cijfer (0 tot 9) om een geheim nummer van 3 cijfers in te voeren.
 - U kunt ook aan de **Afstemknop** draaien of op **[▲]** / **[▼]** drukken om elk cijfer te kiezen. Druk op **[▶]** (of op **[◀]**) om de cursor één plaats op te schuiven (naar voren of naar achteren).
- 3 Wanneer de cursor helemaal rechts staat, drukt u op **[▶]** om de instelling te voltooien.
- 4 Druk op **[BAND]** om de 70 cm band te kiezen.
- 5 Draai aan de **Afstemknop** om de uitzendfrequentie te kiezen.
- 6 Zet de stroom naar het zendontvangtoestel UIT.
- 7 Druk op **[PTT]+[MR]+[ϕ]** (STROOM).
 - Het zendontvangtoestel gaat op Afstandbediening staan. Er verschijnt "MOBILE CTRL".

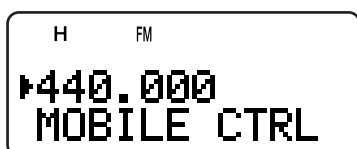

- Om de Afstandbedieningsstand te verlaten, herhaalt u stappen 6 en 7.

Op het mobiele zendontvangtoestel:

- 8 Programmeer de DTSS-code op de 70 cm band als het geheime nummer.
 - Kies hetzelfde nummer als bij stap 2.
 - Voor de programmeringsmethode, leest u de handleiding van het mobiele zendontvangtoestel.
- 9 Kies de ontvangsfrequentie op de 70 cm band.
 - Koppel deze frequentie aan de uitzendfrequentie van het draagbare zendontvangtoestel.
- 10 Zet het zendontvangtoestel op Afstandbediening.
 - Voor de programmeringsmethode, leest u de handleiding van het mobiele zendontvangtoestel.

BEDIENING

In de Afstandbedieningsstand, functioneren de toetsen van het zendontvangtoestel als volgt. Telkens wanneer u een toets indrukt, zal het zendontvangtoestel automatisch op de uitzendstand gaan staan en de overeenkomstige opdracht naar het mobiele toestel sturen.

1	2	3	A
REV ON ¹	TONE ON	CTCSS ON	ENT
4	5	6	B
REV OFF ¹	TONE OFF	CTCSS OFF	TONE SEL
7	8	9	C
CALL	VFO	MR	(REP ON) ²
*	0	#	D
DOWN	LOW	UP	(REP OFF) ²

¹ TM-V7A/ TM-D700A: REV AAN/ UIT
TS-2000/ TS-B2000: DCS AAN/ UIT
Overige mobiele zendontvangtoestellen: TOONALARMAAN/ UIT

² Zet de Lijnversterkingsfunctie AAN/ UIT indien het mobiele zendontvangtoestel deze functie heeft.

Om de uitzend- en ontvangsfrequentie te veranderen:

[VFO] → [ENT] → [0] – [9] (de benodigde cijfers invoeren)
→ **[ENT]**

Of

[VFO] → [UP]/ [DOWN]

Een geheugenkanaal terughalen:

[MR] → [ENT] → [0] – [9] (de benodigde cijfers invoeren)
→ **[ENT]**

Of

[MR] → [UP]/ [DOWN]

Om de toon- (of CTCSS-) frequentie te veranderen:

[TONE SEL] → [0] – [9] (2 cijfers invoeren; bijv. **[0]**, **[5]**)
→ **[TONE SEL]**

- Raadpleeg de toonfrequentietabel van uw mobiele zendontvangtoestel voor het tooncijfer.
- Het kan zijn dat u eerst de Toon- of CTCSS-functie moet activeren. U kunt ook een aparte toon- en CTCSS-frequentie programmeren. Raadpleeg de handleiding van het mobiele zendontvangtoestel.

LOS VERKRIJGBARE ACCESSOIRES

BT-13

Accuhouder (4 AA/ LR6)



EMC-3

Microfoon
(Clipsbevestiging) met
Oorstukje



HMC-3

Hoofdtelefoon met VOX/ PTT



KHS-21

Hoofdtelefoon met Micro



PB-42L

Li-ion-batterij
(7,4 V, 1550 mAh)



PG-2W

Gelijkstroomkabel



PG-3J

Sigarettenaansteker
Connector



SMC-32

Luidspreker Microfoon



SMC-33

Luidspreker Microfoon met
Programmeerbare



SMC-34

Luidspreker Microfoon (met
VOL-regeling) met
afstandbediening



SP/MIC-CONTACT

Het SP/MIC-contact op het zendontvangtoestel kan voor verschillende soorten randapparatuur ingesteld worden, zoals een luidsprekermicrofoon (SMC-32/ 33/ 34), PC-interface-kabel of een TNC. Ga naar Menu 9 (SP/MIC JACK) en kies het randapparaat uit "SP/MIC", "TNC" of "PC".

U kunt het zendontvangtoestel ook aansluiten op een TNC met hoge snelheid (9600 bps), waar een directe FM-modulatie voor nodig is {hieronder}.

FUNCTIE VOOR HET SP/MIC-CONTACT KIEZEN

Tenzij u het zendontvangtoestel aan een TNC of PC verbindt, zal de standaardinstelling van het SP/MIC-contact (Menu 9) "SP/MIC" uitstekend functioneren. Als u echter een ander randapparaat wilt aansluiten, dan dient u de functie van het SP/MIC-contact anders in te stellen:

- 1 Druk op **[MNU]** voor de Menustand.
- 2 Draai aan de **Afstemknop** of druk op **[▲]/ [▼]** om Menu 9 (SP/MIC JACK) te kiezen.
- 3 Druk op **[▶]** of op **[MNU]**.
- 4 Draai aan de **Afstemknop** of druk op **[▲]/ [▼]** om de het randapparaat te kiezen uit "SP/MIC" (standaard), "TNC" of "PC".

SP/MIC-Functie	Soort Randapparatuur
SP/MIC	Luidspreker microfoon, koptelefoon, oortelefoon, TNC zonder support voor ruisonderdrukking
TNC	TNC met support voor ruisonderdrukking
PC	PC met de bedieningssoftware voor de geheugenkanalen van het zendontvangtoestel

- 5 Druk op **[▶]** of op **[MNU]** om de instelling op te slaan. Druk anders op **[◀]** of op **[PTT]** om te annuleren.
 - Zo nodig stelt u de overige waarden in.
- 6 Druk op **[ϕ]** (STROOM) om het zendontvangtoestel UIT te zetten.
- 7 Verbind een randapparaat aan het SP/MIC-contact.
- 8 Druk op **[ϕ]** (STROOM) om het zendontvangtoestel AAN te zetten.

■ SP/MIC

Als u de luidsprekermicrofoon of de koptelefoon in het SP/MIC-contact steekt: Ga naar Menu 9 en kies "SP/MIC" (standaard). Om de programmeerbare functietoetsen via externe toetsen in te stellen om het zendontvangtoestel te besturen, leest u het onderstaande circuitdiagram.

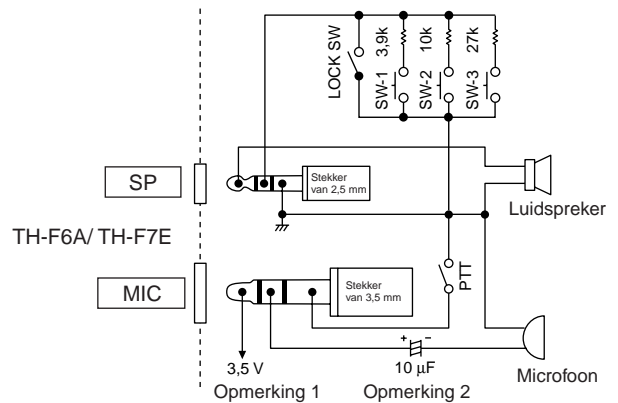

Opmerking 1:

De spanning wordt opgewekt via een resistor van 100Ω op de 3,5 V-lijn van het zendontvangtoestel. Wanneer 2mA stroomt, wordt ca. 3,3 V opgewekt.

Opmerking 2:

In de volgende gevallen is er geen condensator van 10 µF nodig.

- Wanneer het andere apparaat DC-blokkerende condensatoren heeft.
- Wanneer een elektrische condensatormicrofoon met 2 aansluitpunten wordt gebruikt.

■ TNC

Als u de ruisonderdrukking op uw TNC wilt gebruiken, gaat u naar Menu 9 en kiest "TNC". Vanaf de TNC loopt de interface-kabel die een verbinding maakt met SP/PRD, MIC/PKD, PTT, REM/SQ, en GND via het SP/MIC-contact van het zendontvangtoestel. En als uw TNC een 9600 bps pakket ondersteunt (G3RUH/ GMSK 9600 bps modem), dan gaat u naar Menu 28 (PACKET) en kiest "9600" bps. Deze optie maakt het mogelijk om pakketsignalen in een directe FM-modulatie of met kwadratuur-detectorvermogen uit te zenden en te ontvangen. U dient voor het uitzenden en ontvangen op het 9600 bps pakketsignaal de A-band te benutten. In het volgende diagram staan de beschikbare aansluitpunten van het SP/MIC-contact voor de TNC aangegeven.

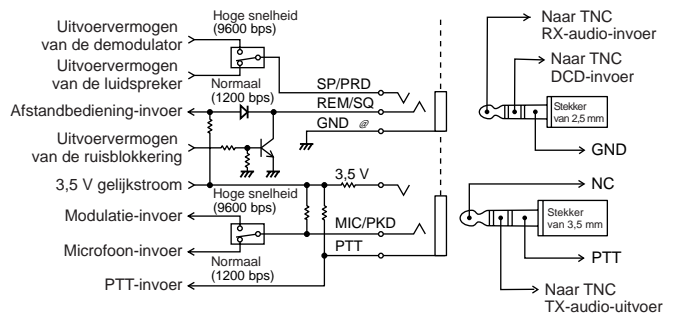

Opmerkingen:





- ◆ Wanneer u 9600 bps in Menu 28 (PACKET) kiest, dan kunt u het geluid niet via de luidspreker controleren. Kies 1200 bps in Menu 28 (PACKET) wanneer u naar de normale werking wilt terugkeren.
- ◆ Wanneer de VOX-functie AAN staat, gaan de instellingen van Menu 28 (PACKET) terug naar 1200 bps {pagina 41}.

Downloaded by
RadioAmateur.EU

14 VOOR DE RANDAPPARATUUR

Aangezien het zendontvangtoestel 2 verschillende frequenties kan ontvangen, wordt de ruisonderdrukking (REM/SQ) uitgevoerd zoals op de onderstaande tabel staat vermeld.

Druk op **[BAL]** om het Volume te regelen {pagina 41}.

VOL-Balans	REM/SQ-Gevoelige Band
	A-band
	A-band en/of B-band (logische som)
	
	
	B-band

■ PC

Als u het zendontvangtoestel aan een PC wilt verbinden om de geheugenkanalen van het zendontvangtoestel te kunnen beheren, dan heeft u een interface-kabel nodig. U heeft ook de nodige software nodig om de inhoud van de geheugenkanalen van het zendontvangtoestel te kunnen downloaden, uploaden en wijzigen.

Om de inhoud van de geheugenkanalen van het zendontvangtoestel op een PC bij te werken, gaat u naar Menu 9 en kiest "PC".

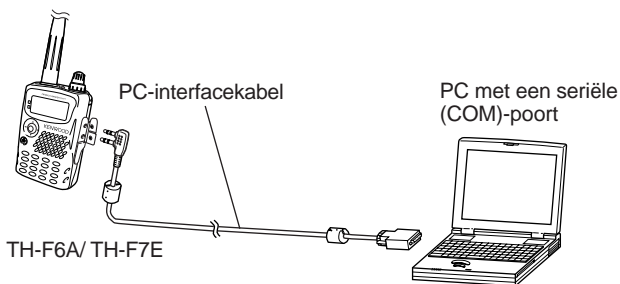

Op het volgende diagram staat aangegeven hoe de TH-F6A/ TH-F7E via een seriële (COM)-poort met de PC communiceert.

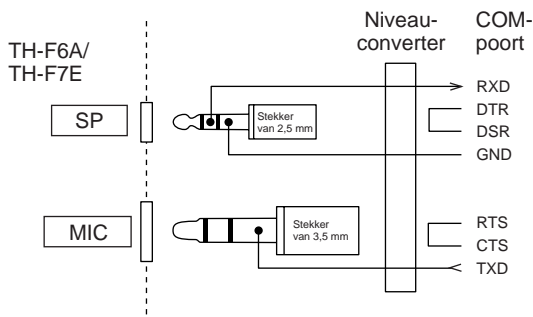

Opmerking: Neem voor een PC interfacekabel contact op met een erkende dealer.

ALGEMENE INFORMATIE

Uw zendontvangtoestel werd in de fabriek ingesteld en uitgetest. Onder normale omstandigheden, zal het zendontvangtoestel volgens deze gebruiksaanwijzingen functioneren. Alle instelbare trimmers, stroomspoelen en resisters van het zendontvangtoestel werden in de fabriek ingesteld. Deze mogen alleen door een opgeleide technicus worden versteld, die dit zendontvangtoestel kent en over de benodigde testapparatuur beschikt. Als u probeert om zonder goedkeuring van de fabriek het toestel te onderhouden of te verstellen, dan vervalt de garantie.

Bij juist gebruik zal het zendontvangtoestel jarenlang meegaan, zonder dat de instellingen veranderd hoeven te worden. De informatie in dit hoofdstuk beschrijft een aantal onderhoudsprocedures waar weinig of geen testapparatuur voor nodig is.

ONDERHOUDSBEURTEN

Mocht het nodig zijn om het toestel door uw dealer of door een service center te laten repareren, dan moet u het zendontvangtoestel in de originele doos en met het originele verpakkingsmateriaal inpakken. Vervolgens voegt u een volledige beschrijving van de ondervonden problemen toe. Vooral niet vergeten uw telefoonnummer, faxnummer en e-mailadres (indien beschikbaar) te noteren, samen met uw naam en adres, mocht de reparateur contact met u willen opnemen om meer uitleg over het ondervonden probleem te krijgen. Geen accessoires terugsturen, tenzij ze volgens u direct met het ondervonden probleem te maken hebben.

U kunt uw zendontvangtoestel voor reparatie terugsturen naar de erkende **KENWOOD** dealer waar u het toestel heeft gekocht, of het kan naar een erkend service center van **KENWOOD** worden gestuurd. Een kopie van het onderhoudsrapport wordt samen met het zendontvangtoestel naar u teruggestuurd. Geen sub-assemblages of gedrukte schakelborden opsturen. Het complete zendontvangtoestel opsturen.

Markeer alle teruggestuurde onderdelen ter identificatie met uw naam en oproepsignaal. Vermeld het model- en serienummer van het zendontvangtoestel in elke communicatie over het ondervonden probleem.

INFORMATIE VOOR DE REPARATEUR

Als u over een technisch of functioneel probleem wilt corresponderen, dan wordt u vriendelijk verzocht om uw informatie kort, volledig en op het probleem gericht te houden. U kunt ons helpen door ons de volgende informatie te verschaffen:

- 1 Model- en serienummer van het apparaat.
- 2 Uw vraag of het probleem dat u ondervindt.
- 3 Andere apparatuur in uw station dat met het probleem te maken heeft.
- 4 Meterwaarden.
- 5 Overige informatie (Menuinstelling, stand, frequentie, toetsvolgorde om het defect te veroorzaken, enz.).



LET OP

DE APPARATUUR VOOR DE VERZENDING NIET IN VERKREUKELD KRANTENPAPIER VERPAKKEN! BIJ EEN HARDHANDIGE BEHANDELING OF TRANSPORT KAN HIERDOOR ERNSTIGE SCHADE OPGELOPEN WORDEN.

Opmerkingen:

- ◆ Noteer de aankoopdatum, het serienummer en de dealer van wie u het zendontvangtoestel heeft gekocht.
- ◆ Voor uw eigen informatie moet u schriftelijke documentatie van alle onderhoudsbeurten van het zendontvangtoestel bijhouden.
- ◆ Wanneer u uw garantie wilt gebruiken, dient u een fotokopie van het ontvangstbewijs of een ander koopbewijs met de koopdatum bijvoegen.

REINIGEN

De toetsen, regelknoppen en de omkasting van het zendontvangtoestel zullen na langdurig gebruik waarschijnlijk vuil worden. Haal de regelknoppen uit het zendontvangtoestel en maak ze met een zacht schoonmaakmiddel en warm water schoon. Gebruik natuurlijke schoonmaakmiddelen (geen sterke chemicaliën) en een vochtige doek om de omkasting te reinigen.

BACKUP-BATTERIJ

Dit zendontvangtoestel maakt gebruik van een EEPROM om geheugenkanaalgegevens, menuconfiguraties en alle nodige werkingsparameters op te slaan. Zodoende hoeft u zich geen zorgen te maken over backup-batterijen die vervangen moeten worden.

15 PROBLEMEN OPLOSSEN

PROBLEMEN OPLOSSEN

De problemen die in deze tabel staan vermeld, zijn de meest voorkomende defecten. Dit soort problemen wordt meestal veroorzaakt door een onjuiste aansluiting, door per ongeluk onjuiste regelingsinstellingen of fouten gemaakt door de operator vanwege een onvolledige programmering. Deze problemen worden meestal niet veroorzaakt door een circuitdefect. Lees deze tabel goed door, en daarna de overeenkomstige hoofdstukken van deze handleiding, voordat u tot de conclusie komt dat uw zendontvangtoestel defect is.

Opmerking: Als er een ingeschakelde PC in de buurt van dit zendontvangtoestel staat, dan kan dit storing in dit zendontvangtoestel veroorzaken.

Probleem	Mogelijke Oorzaak	Corrigerende Actie	Referentie-Pagina
Er verschijnt niets op het display wanneer het zendontvangtoestel AAN wordt gezet of het display knippert AAN en UIT.	1 Het batterijpakket is leeg.	1 Laad het batterijpakket op of vervang de batterijen.	2
	2 Het beveiligingscircuit voor de Li-ion batterij is actief.	2 Maak de Li-ion batterij los vooraleer de batterij op te laden.	2
	3 Indien u de apart verkrijgbare DC-kabel gebruikt: a) Slecht snoer of slechte verbindingen b) Open (gelegde) stroomtoevoerzekerings	3 a) Controleer het stroomsnoer en de verbindingen. Zo nodig corrigeren of vervangen. b) Onderzoek de oorzaak voor de open zekering. De zekering vervangen.	2 2
De meeste toetsen en de Afstemknop functioneren niet.	1 De blokkering van het zendontvangtoestel staat AAN (het "☐" pictogram is zichtbaar).	1 Druk 1 sec lang op [F] (1 s) om de Blokkering van het Zendontvangtoestel UIT te zetten.	38
	2 Het zendontvangtoestel staat in de Kanaalweergave-stand.	2 Druk op [A/B]+[ϕ] (STROOM) om de stand voor de Kanaalweergave te verlaten.	21
	3 De Toonalarmfunctie staat AAN (het "🔊" pictogram is zichtbaar).	3 Druk op [F] , [ENT] om de Toonalarmfunctie UIT te zetten.	40
U kunt de precieze gewenste frequentie niet met [▲] / [▼] of de Afstemknop kiezen.	1 De huidige frequentiestapgrootte zorgt er voor dat de frequentie niet gekozen kan worden.	1 Druk op [F] , [FINE] om de juiste frequentiestapgrootte te kiezen.	37
	2 De Fijnafstelling is niet geactiveerd.	2 Druk op [FINE] om de Fijnafstelling te activeren.	35
	3 De frequentiestapgrootte van de Fijnafstelling is onjuist.	3 Wanneer de Fijnafstelling AAN staat, drukt u op [F] , [FINE] om de juiste frequentiestapgrootte voor de Fijnafstelling te kiezen.	35
	4 Het Programmeerbare VFO-frequentiebereik is geprogrammeerd.	4 Ga naar Menu 4 (PROG VFO) om het frequentiebereik te vergroten.	39
U kunt geen enkel geheugenkanaal terugroepen.	1 U heeft geen gegevens in de geheugenkanalen van de huidige band opgeslagen.	1 Sla de gewenste frequenties in de geheugenkanalen van de huidige band op.	15
	2 In Menu 3 (MR METHOD) werd "CURRENT BAND" gekozen.	2 Ga naar Menu 3 (MR METHOD) en kies "ALL BANDS".	16
Het volume van het ontvangstsignaal is zwak, zelfs wanneer het signaal zelf sterk is.	1 De Verzwakkingsfunctie staat AAN.	1 Druk op [F] , [MONI] om de Verzwakkingsfunctie UIT te zetten.	36
	2 Het ontvangststation kan zich op de smalle band van de FM-bandbreedte staan.	2 Ga naar Menu 29 (FM NARROW) en kies "ON".	39
Als u aan de VOL -knop draait, hoort u nog geen geluid.	1 De luidspreker voor de band die u wilt controleren staat uit.	1 Druk op [BAL] en draai daarna aan de Afstemknop om het volume-evenwicht tussen de A- en B-banden te regelen.	41
	2 De 9600 bps is geselecteerd voor Menu 28 (PACKET).	2 Selecteer 1200 bps voor Menu 28 (PACKET).	45
U kunt niet uitzenden wanneer u de PTT -schakelaar indrukt.	1 U heeft een frequentie buiten het toegestane uitzendfrequentiebereik gekozen.	1 Kies een frequentie binnen het toegestane uitzendfrequentiebereik.	7, 53
	2 U heeft een uitzendoffset gekozen waardoor de uitzendfrequentie buiten het toegestane bereik ligt.	2 Druk herhaaldelijk op [F] , [REV] zodat noch "+" noch "-" zichtbaar is.	12
	3 De TX-Blokkering staat AAN.	3 Ga naar Menu 8 (TX INHIBIT) en kies "OFF".	40
	4 De Toonalarmfunctie staat AAN.	4 Druk op [F] , [ENT] om de Toonalarmfunctie UIT te zetten.	40
	5 De spanning van het batterijpak is te laag om uit te zenden.	5 Het batterijpak opladen of vervangen.	2, 36

Probleem	Mogelijke Oorzaak	Corrigerende Actie	Referentie-Pagina
De lijnversterker kan niet gevonden worden.	1 De foute toonfrequentie werd gekozen.	1 Druk op [F] , [TONE] om de juiste toegangstoon voor de lijnversterker te kiezen.	13
	2 De foute lijnversterker-offsetfrequentie werd gekozen.	2 Ga naar Menu 6 (OFFSET) en kies de juiste shift-frequentie.	12
	3 De foute shift-richting werd gekozen.	3 Probeer andere shift-richtingen.	12
De DTMF-toon kan niet uitgezonden worden.	De DTMF-Blokkering is AAN.	Ga naar Menu 14 (DTMF LOCK) en kies "OFF".	32
De lijnversterker accepteert uw DTMF-tonen niet.	De duur van de DTMF-toon is te kort.	Ga naar Menu 11 (DTMF SPD) en kies "SLOW".	32
Het zendontvangtoestel zendt uit, zonder dat u op de PTT -schakelaar drukt.	De VOX-functie staat AAN.	Druk op [F] , [SQL] om de VOX-functie UIT te zetten.	41
Het zendontvangtoestel schakelt zomaar UIT.	De Automatische Zendontvanger-uitschakelfunctie (APO) is geprogrammeerd.	Ga naar Menu 18 (APO) en zet de APO-functie UIT.	36
Het outputvermogen is gereduceerd en het "H"-pictogram knippert.	De temperatuur van het chassis van het zendontvangapparaat is te hoog om bij een hoog outputvermogen uit te zenden. De interne thermische beschermings-circuits hebben het outputvermogen verlaagd.	Zet het zendontvangapparaat UIT of laat het zendontvangapparaat enige tijd lang in de ontvangststand afkoelen.	51
Het zendontvangtoestel keert na een lange uitzending naar de ontvangststand terug.	De uitzending duurt langer dan 10 minuten.	De ingebouwde time-out timer annuleert de uitzending als u langer dan 10 minuten achter elkaar uitzendt. U kunt deze functie niet UIT zetten. De functie is noodzakelijk om het zendontvangtoestel tegen thermische schade te beschermen.	40
De scanfunctie wordt niet voortgezet als een signaal is gedetecteerd.	U heeft "SEEK" voor Menu 1 (SCAN RESUME) geselecteerd.	Selecteer "TIME" of "CARRIER" voor Menu 1 (SCAN RESUME).	27

15 PROBLEMEN OPLOSSEN

MICROPROCESSOR RESET

Als uw zendontvangtoestel niet goed lijkt te functioneren, dan kan het zijn dat een reset van de standaardinstellingen van de microprocessor het probleem kan oplossen. De volgende 3 reset-standen zijn beschikbaar. Wanneer u een reset uitvoert, kan het zijn dat u de geheugengegevens en opgeslagen informatie verliest. Doe een backup van de belangrijke gegevens of schrijf ze op, voordat u de reset uitvoert.

OORSPRONKELIJKE INSTELLINGEN

Voor elke VFO zijn de standaardinstellingen voor de werkingsfrequentie en stand als volgt:

- A-band: 144,000 MHz/ FM
- B-band: 440,000 MHz/ FM (TH-F6A)
- B-band: 430,000 MHz/ FM (TH-F7E)

De geheugenkanalen bevatten geen gegevens. Lees pagina's 19 en 20 voor de standaardwaarden van de Oproepen Informatiekanalen.

VFO RESET

Dit is een reset voor de instellingen van het zendontvangtoestel, behalve de Menu-inhoud en de geheugenkanalen.

Opmerking: Menu 4 (PROG VFO) en 6 (OFFSET) keren terug naar de in de fabriek bepaalde standaardinstellingen.

MENU RESET

Met deze reset worden alleen de instellingen van de Menu's opnieuw op de standaardwaarden gezet.

VOLLEDIGE RESET

Hiermee worden alle instellingen van het zendontvangtoestel opnieuw op de standaardwaarden gezet.

RESET UITVOEREN

Er zijn twee manieren waarop de reset-stand kan worden gekozen. De blokkeringsfunctie van het zendontvangtoestel moet wel op UIT staan {pagina 38}.

Wanneer het zendontvangtoestel UIT is:

- 1 Druk op **[F]+[ϕ]** (STROOM).
 - Alle lichtjes gaan aan.
- 2 Laat **[F]** los.
 - Ga door naar stap 3 {hieronder}.

Uit het Menu:

- 1 Druk op **[MNU]**.
- 2 Draai aan de **Afstemknop** of druk op **[▲]/[▼]** om Menu 31 (RESET?) te kiezen. Druk op **[▶]** of op **[MNU]**.
- 3 Kies de reset-stand door aan de **Afstemknop** te draaien of op **[▲]/[▼]** te drukken. Als u "NO" kiest, zal het zendontvangtoestel de reset-stand verlaten.



- 4 Druk op **[▶]** of op **[MNU]** om door te gaan.
 - Als u om het even welke toets indrukt, behalve **[LAMP]** en **[MONI]**, dan zal het zendontvangtoestel de reset-stand verlaten.
 - Er verschijnt een reset-bevestigingsbericht.

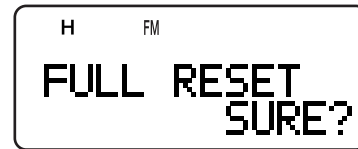

- 5 Druk op **[▶]** of op **[MNU]** om de reset-functie uit te voeren.
 - Als u om het even welke toets indrukt, behalve **[LAMP]** en **[MONI]**, dan zal het zendontvangtoestel de reset-stand verlaten.

OPMERKINGEN OVER DE WERKING

Het zendontvangtoestel werd ontworpen en vervaardigd om mogelijke hardwareproblemen te vermijden. U kunt echter de volgende symptomen opmerken tijdens de werking van het zendontvangtoestel. Deze symptomen betekenen niet dat het toestel defect is.

BEDRIJFSSPANNING

Zoals bij "SPECIFICATIES" {pagina 53} staat vermeld, functioneert dit zendontvangtoestel met een gelijkstroomspanning van 5,5 V – 7,5 V DC (batterijaansluiting) of 12,0 V – 16,0 V gelijkstroom (**DC IN**-contact). Als u merkt dat het zendontvangtoestel niet aan gaat of dat "VOLTAGE ERROR" verschijnt, dan kan het zijn dat de toevoerspanning buiten het gespecificeerde bereik ligt.

In dat geval trekt u onmiddellijk de gelijkstroomkabel uit het zendontvangtoestel en controleert u of de toevoerspanning binnen het hierboven gespecificeerde bereik ligt.

IN DE SSB/ CW-STAND AFSTELLEN

Het zendontvangtoestel maakt gebruik van een algemeen IF-filter om signalen in de LSB-, USB-, CW- en AM-standen te ontvangen. Als u dus signalen in de LSB- of USB-stand ontvangt, dan is het signaal van de band aan de tegenoverliggende kant niet volledig gedempt. Aangezien hetzelfde filter voor de CW-ontvangst wordt gebruikt, kunt u tegelijkertijd problemen ondervinden met het scheiden van het CW-signaal van de overige signalen op deze drukke band.

De beste manier om op een SSB-signaal af te stellen is als volgt:

Wanneer u signalen in de USB-stand ontvangt:

- 1 Zet de Fijnafstelling AAN {pagina 35}.
- 2 Stem op het doelsignaal af, waarbij u bij een lagere frequentie begint. Gebruik de **Afstemknop**.

Wanneer u signalen in de LSB-stand ontvangt:

- 1 Zet de Fijnafstelling AAN {pagina 35}.
- 2 Stem op het doelsignaal af terwijl u bij een hogere frequentie begint. Gebruik de **Afstemknop**.

OP DE AM-BAND ONTVANGEN

Als u een zwak signaal op de AM-band ontvangt, dan kunt u wellicht een hoog piepgeluid op de achtergrond horen. Dit geluid wordt geproduceerd door de interne DC/DC-converter en kan niet verwijderd worden.

SIGNALLEN IN DE STAD ONTVANGEN

Wanneer u signalen in de stad ontvangt, kan de gehele S-meter van de ontvanger oplichten, zonder dat u sterke signalen ontvangt. Dit gebeurt wanneer de RF-versterker in de ontvanger overbelast is door de sterke stoorsignalen in de buurt. In dit geval zet u de Dämpfungsfunctie AAN {pagina 36} om het stoorsignaal te verzwakken. Het kan zijn dat u het volume ook moet regelen wanneer u het doelsignaal ontvangt.

BEAT EN RUIS

Wanneer u dezelfde 2 m, 1,25 m (alleen TH-F6A), en 70 cm bandfrequenties voor de ontvangers op zowel de A- als B-band gebruikt, dan kan de Visuelescan de signalen op de balkgrafiek weergeven, zelfs wanneer er geen signaal op de A-band ontvanger wordt opgemerkt. Deze fout wordt veroorzaakt door de interne stoorsignalen die door de ontvanger op de B-band worden geproduceerd. Lees "INTERNE SLAGEN" {hieronder} voor de frequenties in kwestie.

U kunt onder de volgende omstandigheden enige ruis in het ontvangen signaal ervaren.

- U verricht een scan op de andere ontvanger.
- U verricht de Visuele scan op de B-band ontvanger.

UITZENDING

Als u langer dan 3 minuten achter elkaar bij een hoog vermogen (5 W) uitzendt, dan wordt het zendontvangtoestel warm. Als u met de uitzending doorgaat of als u de uitzending herhaalt voordat het zendontvangtoestel afkoelt, zal de thermische bescherming automatisch de uitvoerstrom tot 0,5 W reduceren. Tegelijkertijd beging "H" te knipperen. Als dit gebeurt, dient u het zendontvangtoestel te laten afkoelen voordat u opnieuw gaat uitzenden.

INTERNE SLAGEN

Als één van de formules op de volgende pagina waar is, dan zal de S-meter bewegen zonder signalen te ontvangen of kunt u geen signalen ontvangen. Dit is onvermijdelijk bij superheterodyne ontvangtoestellen.

SPECIFICATIES

Algemeen		TH-F6A	TH-F7E
Aantal geheugenkanalen		400 kanalen + 35 speciale functiegeheugens	400 kanalen + 34 speciale functiegeheugens
Antenne-impedantie (Connectortype)		50Ω (SMA)	
Bedrijfsspanning	DC IN-contact	DC 12,0 – 16,0 V (13,8 V nominaal)	
	Batterij-aansluitpunt	DC 5,5 – 7,5 V (7,4 V nominaal)	
Aardingsmethode		Negatieve aardverbinding	
Stroom	Uitzenden met H, 13,8 V (DC IN)	2,0 A of minder	
	Uitzenden met H, 7,4 V (PB-42L)	2,0 A of minder	
	Uitzenden met L, 7,4 V (PB-42L)	0,8 A of minder	
	Uitzenden met EL, 7,4 V (PB-42L)	0,5 A of minder	
	Ontvangen (geen signaal)	100 mA (enkele band)/ 170 mA of minder (dual-band)	
	Batterij-saver AAN (gemiddeld)	30 mA (enkele band)/ 35 mA of minder (dual-band)	
Temperatuursbereik		-20°C – 60°C -10°C – 50°C bij de PB-42L	
Frequentiestabiliteit		Binnen ±8 ppm (-20°C – 60°C) Binnen ±5 ppm (-10°C – 50°C)	
Afmetingen (B x H x D uitstekende delen niet inbegrepen)		58 x 87 x 30 mm bij de PB-42L 58 x 87 x 38 mm bij de BT-13	
Gewicht		Ca. 250 g bij de PB-42L Ca. 280 g bij de BT-13	

Zender			TH-F6A	TH-F7E
Uitzendstand			F3E (FM)/ F2D (FM)	
Frequentiebereik	2 m band		144 – 148 MHz	144 – 146 MHz
	1,25 m band		222 – 225 MHz	niet beschikbaar
	70 cm band		430 – 450 MHz ¹	430 – 440 MHz
Outputvermogen	2 m band/ 1,25 m band/ 70 cm band	DC IN-contact (13,8 V)	H: 5,0 W (ca.) L: 2,0 W (ca.) EL: 0,5 W (ca.)	
		PB-42L (7,4 V)	H: 5,0 W (ca.) L: 0,5 W (ca.) EL: 0,05 W (ca.)	
		BT-14 (6,0 V)	H: 0,5 W (ca.) L: 0,3 W (ca.) EL: 0,05 W (ca.)	
Modulatie			Reactantie	
Maximale frequentie-afwijking			±5 kHz (FM)/ ±2,5 kHz (NFM)	
Schijnuitzendingen (bij hoge uitzendkracht)			-60 dB of minder	
Microfoonimpedantie			2kΩ	

¹ De specificaties zijn gegarandeerd tussen 438 – 450 MHz.

16 SPECIFICATIES

Ontvanger		TH-F6A	TH-F7E
Ontvangststand	A-band	F3E (FM)/ F2D (FM)/ F1D (FM)	
	B-band	J3E (LSB, USB)/ A1A (CW): 0,1 MHz ≤ f < 470 MHz A3A (AM)/ F3E (FM)/ F2D (FM): 0,1 MHz ≤ f < 1,3 GHz	
Circuitsoort	LSB/ USB/ CW/ AM/ FM	Dubbele superheterodyne	
	WFM	Enkelvoudig superheterodyne	
Frequentiebereik	A-band	137 – 174 MHz 216 – 260 MHz 410 – 470 MHz	144 – 146 MHz 430 – 440 MHz
	B-band	0,1 – 1,8 MHz 1,8 – 29,7 MHz 29,7 – 54 MHz 54 – 108 MHz 108 – 137 MHz 137 – 174 MHz 174 – 216 MHz 216 – 400 MHz 400 – 470 MHz 470 – 806 MHz 806 – 824 MHz 849 – 869 MHz 894 – 1300 MHz	0,1 – 1,71 MHz 1,71 – 29,7 MHz 29,7 – 87,5 MHz 87,5 – 108 MHz 108 – 137 MHz 137 – 174 MHz 174 – 230 MHz 230 – 400 MHz 400 – 470 MHz 470 – 862 MHz 862 – 1300 MHz
Intermediaire Frequentie (IF)	A-band	1 ^e IF: 59,85 MHz 2 ^e IF: 450 kHz	
	B-band	1 ^e IF 0,1 MHz – 1,3 GHz: 57,60 MHz (LSB/ USB/ CW/ AM/ FM) 29,7 MHz – 1,3 GHz: 10,8 MHz (WFM) 2 ^e IF 0,1 MHz – 1,3 GHz: 450 kHz (LSB/ USB/ CW/ AM/ FM)	
Gevoeligheid	A-band	FM (12 dB SINAD) binnen de 2 m/ 1,25 m (Alleen TH-F6A)/ 70 cm amateurradiobanden: 0,18 μV of minder	
	B-band	FM (12 dB SINAD) 5 – 108 MHz: 0,4 μV 118 – 144 MHz: 0,28 μV 144 – 225 MHz: 0,22 μV 225 – 250 MHz: 0,89 μV 380 – 400 MHz: 0,40 μV 400 – 450 MHz: 0,22 μV 450 – 520 MHz: 0,40 μV 520 – 700 MHz: 7,08 μV 800 – 950 MHz: 1,26 μV 950 – 1300 MHz: 0,40 μV WFM (30 dB S/N) 50 – 108 MHz: 3,16 μV 150 – 222 MHz: 2,82 μV 400 – 500 MHz: 3,98 μV	AM (10 dB S/N) 0,3 – 0,52 MHz: 7,08 μV 0,52 – 1,8 MHz: 2,24 μV 1,8 – 50 MHz: 0,89 μV 118 – 250 MHz: 0,40 μV 380 – 500 MHz: 0,40 μV LSB/ USB (10 dB S/N) 3 – 30 MHz: 0,45 μV 30 – 50 MHz: 0,40 μV 144 – 148 MHz: 0,22 μV 430 – 450 MHz: 0,22 μV * Alle waarden zijn bij benadering opgegeven
Ruisblokkeringsgevoeligheid		0,13 μV of minder (binnen de 2 m/ 1,25 m/ 70 cm amateurradiobanden)	
Selectiviteit		-6 dB/ 12 kHz of minder -40 dB/ 28 kHz of minder (binnen de 2 m/ 1,25 m/ 70 cm amateurradiobanden)	
Geluidsvolume (10% vervorming)		300 mW of hoger (7,4 V, 8Ω belasting)	

**Downloaded by
RadioAmateur.EU**

TV-KANALEN (VHF)

U. S. A.

CH-nr.	V Freq. (MHz)	A Freq. (MHz)
2	55,25	59,75
3	61,25	65,75
4	67,25	71,75
5	77,25	81,75
6	83,25	87,75
7	175,25	179,75
8	181,25	185,75
9	187,25	191,75
10	193,25	197,75
11	199,25	203,75
12	205,25	209,75
13	211,25	215,75

Groot-Brittannië

CH-nr.	V Freq. (MHz)	A Freq. (MHz)
1	45,00	41,50
2	51,75	48,25
3	56,75	53,25
4	61,75	58,25
5	66,75	63,25
6	179,75	176,25
7	184,75	181,25
8	189,75	186,25
9	194,75	191,25
10	199,75	196,25
11	204,75	201,25
12	209,75	206,25
13	214,75	211,25

Frankrijk

CH-nr.	V Freq. (MHz)	A Freq. (MHz)
A	47,75	41,25
B	55,75	49,25
C1	60,50	54,00
C	63,75	57,25
1	176,00	182,50
2	184,00	190,50
3	192,00	198,50
4	200,00	206,50
5	208,00	214,50
6	216,00	222,50

Italië

CH-nr.	V Freq. (MHz)	A Freq. (MHz)
A	53,75	59,25
B	62,25	67,75
C	82,25	87,75
D	175,25	180,75
E	183,75	189,25
F	192,25	197,75
G	201,25	206,75
H	210,25	215,75
H1	217,25	222,75
H2	224,25	229,75

West-Europa

CH-nr.	V Freq. (MHz)	A Freq. (MHz)
1	41,25	46,75
2	48,25	53,75
3	55,25	60,75
4	62,25	67,75
5	175,25	180,75
6	182,25	187,75
7	189,25	194,75
8	196,25	201,75
9	203,25	208,75
10	210,25	215,75
11	217,25	222,75
12	224,25	229,75

Ierland

CH-nr.	V Freq. (MHz)	A Freq. (MHz)
A	45,75	51,75
B	53,75	59,75
C	61,75	67,75
D	175,25	181,25
E	183,25	189,25
F	191,25	197,25
G	199,25	205,25
H	207,25	213,25
J	215,25	221,25

Oost-Europa

CH-nr.	V Freq. (MHz)	A Freq. (MHz)
1	49,75	56,25
2	59,25	65,75
3	77,25	83,75
4	85,25	91,75
5	93,25	99,75
6	175,25	181,75
7	183,25	189,75
8	191,25	197,75
9	199,25	205,75
10	207,25	213,75
11	215,25	221,75
12	223,25	229,75

Frans Aangesloten Landen

CH-nr.	V Freq. (MHz)	A Freq. (MHz)
4	175,25	181,75
5	183,25	189,75
6	191,25	197,75
7	199,25	205,75
8	207,25	213,75
9	215,25	221,75

Marokko

CH-nr.	V Freq. (MHz)	A Freq. (MHz)
4	163,25	168,75
5	171,25	176,75
6	179,25	184,75
7	187,25	192,75
8	195,25	200,75
9	203,25	208,75
10	211,25	216,75

Angola

CH-nr.	V Freq. (MHz)	A Freq. (MHz)
1	43,25	49,25
2	52,25	58,25
3	60,25	66,25
4	175,25	181,25
5	183,25	189,25
6	191,25	197,25
7	199,25	205,25
8	207,25	213,25
9	215,25	221,25
10	223,25	229,25

Zuid-Afrika

CH-nr.	V Freq. (MHz)	A Freq. (MHz)
4	175,25	181,25
5	183,25	189,25
6	191,25	197,25
7	199,25	205,25
8	207,25	213,25
9	215,25	221,25
10	223,25	229,25
11	231,25	237,25
12	—	—
13	247,43	253,43

China

CH-nr.	V Freq. (MHz)	A Freq. (MHz)
1	49,75	56,25
2	57,75	64,25
3	65,75	72,25
4	77,25	83,75
5	85,25	91,75
6	168,25	174,75
7	176,25	182,75
8	184,25	190,75
9	192,25	198,75
10	200,25	206,75
11	208,25	214,75
12	216,25	222,75

Japan

CH-nr.	V Freq. (MHz)	A Freq. (MHz)
1	91,25	95,75
2	97,25	101,75
3	103,25	107,75
4	171,25	175,75
5	177,25	181,75
6	183,25	187,75
7	189,25	193,75
8	193,25	197,75
9	199,25	203,75
10	205,25	209,75
11	211,25	215,75
12	217,25	221,75

Indonesië

CH-nr.	V Freq. (MHz)	A Freq. (MHz)
1A	44,25	49,75
2	55,25	60,75
3	62,25	67,75
4	175,25	180,75
5	182,25	187,75
6	189,25	194,75
7	196,25	201,75
8	203,25	208,75
9	210,25	215,75
10	217,25	222,75
11	224,25	229,75

Australië

CH-nr.	V Freq. (MHz)	A Freq. (MHz)
0	46,25	51,75
1	57,25	62,75
2	64,25	69,75
3	86,25	91,75
4	95,25	100,75
5	102,25	107,75
5A	138,25	143,75
6	175,25	180,75
7	182,25	187,75
8	189,25	194,75
9	196,25	201,75
10	209,25	214,75
11	216,25	221,75

Nieuw-Zeeland

CH-nr.	V Freq. (MHz)	A Freq. (MHz)
1	45,25	50,75
2	55,25	60,75
3	62,25	67,75
4	175,25	180,75
5	182,25	187,75
6	189,25	194,75
7	196,25	201,75
8	203,25	208,75
9	210,25	215,75
10	217,25	222,75
11	224,25	229,75

17 BIJLAGE

TV-KANALEN (UHF)

U.S.A/ Japan

CH-nr. (U. S. A.)	CH-nr. (Japan)	V Freq. (MHz)	A Freq. (MHz)
14	13	471,25	475,75
15	14	477,25	481,75
16	15	483,25	487,75
17	16	489,25	493,75
18	17	495,25	499,75
19	18	501,25	505,75
20	19	507,25	511,75
21	20	513,25	517,75
22	21	519,25	523,75
23	22	525,25	529,75
24	23	531,25	535,75
25	24	537,25	541,75
26	25	543,25	547,75
27	26	549,25	553,75
28	27	555,25	559,75
29	28	561,25	565,75
30	29	567,25	571,75
31	30	573,25	577,75
32	31	579,25	583,75
33	32	585,25	589,75
34	33	591,25	595,75
35	34	597,25	601,75
36	35	603,25	607,75
37	36	609,25	613,75
38	37	615,25	619,75
39	38	621,25	625,75
40	39	627,25	631,75
41	40	633,25	637,75
42	41	639,25	643,75
43	42	645,25	649,75
44	43	651,25	655,75
45	44	657,25	661,75
46	45	663,25	667,75
47	46	669,25	673,75
48	47	675,25	679,75
49	48	681,25	685,75
50	49	687,25	691,75
51	50	693,25	697,75
52	51	699,25	703,75
53	52	705,25	709,75
54	53	711,25	715,75
55	54	717,25	721,75
56	55	723,25	727,75
57	56	729,25	733,75
58	57	735,25	739,75
59	58	741,25	745,75
60	59	747,25	751,75
61	60	753,25	757,75
62	61	759,25	763,75
63	62	765,25	769,75
64		771,25	775,75
65		777,25	781,75
66		783,25	787,75
67		789,25	793,75
68		795,25	799,75
69		801,25	805,75
70		807,25	811,75
71		813,25	817,75
72		819,25	823,75
73		825,25	829,75
74		831,25	835,75
75		837,25	841,75
76		843,25	847,75
77		849,25	853,75
78		855,25	859,75
79		861,25	865,75
80		867,25	871,75
81		873,25	877,75
82		879,25	883,75
83		885,25	889,75

Europa en Afrika

CH-nr.	V Freq. (MHz)	A Freq. (MHz)
21	471,25	476,75
22	479,25	484,75
23	487,25	492,75
24	495,25	500,75
25	503,25	508,75
26	511,25	516,75
27	519,25	524,75
28	527,25	532,75
29	535,25	540,75
30	543,25	548,75
31	551,25	556,75
32	559,25	564,75
33	567,25	572,75
34	575,25	580,75
35	583,25	588,75
36	591,25	596,75
37	599,25	604,75
38	607,25	612,75
39	615,25	620,75
40	623,25	628,75
41	631,25	636,75
42	639,25	644,75
43	647,25	652,75
44	655,25	660,75
45	663,25	668,75
46	671,25	676,75
47	679,25	684,75
48	687,25	692,75
49	695,25	700,75
50	703,25	708,75
51	711,25	716,75
52	719,25	724,75
53	727,25	732,75
54	735,25	740,75
55	743,25	748,75
56	751,25	756,75
57	759,25	764,75
58	767,25	772,75
59	775,25	780,75
60	783,25	788,75
61	791,25	796,75
62	799,25	804,75
63	807,25	812,75
64	815,25	820,75
65	823,25	828,75
66	831,25	836,75
67	839,25	844,75
68	847,25	852,75
69	855,25	860,75

Opmerking: Er bestaan
3 verschillende types.
1: V Freq. + 5,5 MHz = A Freq.
(hierboven)
2: V Freq. + 6,0 MHz = A Freq.
3: V Freq. + 6,5 MHz = A Freq.

China

CH-nr.	V Freq. (MHz)	A Freq. (MHz)
13	471,25	477,75
14	479,25	485,75
15	487,25	493,75
16	495,25	501,75
17	503,25	509,75
18	511,25	517,75
19	519,25	525,75
20	527,25	533,75
21	535,25	541,75
22	543,25	549,75
23	551,25	557,75
24	559,25	565,75
25	607,25	613,75
26	615,25	621,75
27	623,25	629,75
28	631,25	637,75
29	639,25	645,75
30	647,25	653,75
31	655,25	661,75
32	663,25	669,75
33	671,25	677,75
34	679,25	685,75
35	687,25	693,75
36	695,25	701,75
37	703,25	709,75
38	711,25	717,75
39	719,25	725,75
40	727,25	733,75
41	735,25	741,75
42	743,25	749,75
43	751,25	757,75
44	759,25	765,75
45	767,25	773,75
46	775,25	781,75
47	783,25	789,75
48	791,25	797,75
49	799,25	805,75
50	807,25	813,75
51	815,25	821,75
52	823,25	829,75
53	831,25	837,75
54	839,25	845,75
55	847,25	853,75
56	855,25	861,75
57	863,25	869,75
58	871,25	877,75
59	879,25	885,75
60	887,25	893,75
61	895,25	901,75
62	903,25	909,75
63	911,25	917,75
64	919,25	925,75
65	927,25	933,75
66	935,25	941,75
67	943,25	949,75
68	951,25	957,75

Australië

CH-nr.	V Freq. (MHz)	A Freq. (MHz)
28	527,25	532,75
29	534,25	539,75
30	541,25	546,75
31	548,25	553,75
32	555,25	560,75
33	562,25	567,75
34	569,25	574,75
35	576,25	581,75
36	583,25	588,75
37	590,25	595,75
38	597,25	602,75
39	604,25	609,75
40	611,25	616,75
41	618,25	623,75
42	625,25	630,75
43	632,25	637,75
44	639,25	644,75
45	646,25	651,75
46	653,25	658,75
47	660,25	665,75
48	667,25	672,75
49	674,25	679,75
50	681,25	686,75
51	688,25	693,75
52	695,25	700,75
53	702,25	707,75
54	709,25	714,75
55	716,25	721,75
56	723,25	728,75
57	730,25	735,75
58	737,25	742,75
59	744,25	749,75
60	751,25	756,75
61	758,25	763,75
62	765,25	770,75
63	772,25	777,75
64	779,25	784,75
65	786,25	791,75
66	793,25	798,75
67	800,25	805,75
68	807,25	812,75
69	814,25	819,75

MARINE-KANALEN (VHF)

Internationaal

CH-nr.	Frequentie (MHz)	
	TX	RX
1	156,050	160,650
2	156,100	160,700
3	156,150	160,750
4	156,200	160,800
5	156,250	160,850
6	156,300	
7	156,350	160,950
8	156,400	
9	156,450	
10	156,500	
11	156,550	
12	156,600	
13	156,650	
14	156,700	
15	156,750	
16	156,800	
17	156,850	
18	156,900	161,500
19	156,950	161,550
20	157,000	161,600
21	157,050	161,650
22	157,100	161,700
23	157,150	161,750
24	157,200	161,800
25	157,250	161,850
26	157,300	161,900
27	157,350	161,950
28	157,400	162,000

CH-nr.	Frequentie (MHz)	
	TX	RX
60	156,025	160,625
61	156,075	160,675
62	156,125	160,725
63	156,175	160,775
64	156,225	160,825
65	156,275	160,875
66	156,325	160,925
67	156,375	
68	156,425	
69	156,475	
70	156,525	
71	156,575	
72	156,625	
73	156,675	
74	156,725	
76	156,825	
77	156,875	
78	156,925	161,525
79	156,975	161,575
80	157,025	161,625
81	157,075	161,675
82	157,125	161,725
83	157,175	161,775
84	157,225	161,825
85	157,275	161,875
86	157,325	161,925
87	157,375	161,975
88	157,425	162,025

U. S. A.

CH-nr.	Frequentie (MHz)	
	TX	RX
1	156,050	
5	156,250	
6	156,300	
7	156,350	
8	156,400	
9	156,450	
10	156,500	
11	156,550	
12	156,600	
13	156,650	
14	156,700	
15	156,750	
16	156,800	
17	156,800	
18	156,900	
19	156,950	
20	157,000	161,600
21	157,050	
22	157,100	
23	157,150	
24	157,200	161,800
25	157,250	161,850
26	157,300	161,900
27	157,350	161,950
28	157,400	162,000

CH-nr.	Frequentie (MHz)	
	TX	RX
63	156,175	
64	160,825	
65	156,275	
66	156,325	
67	156,375	
68	156,425	
69	156,475	
70	156,525	
71	156,575	
72	156,625	
73	156,675	
74	156,725	
77	156,875	
78	156,925	
79	156,975	
80	157,025	
81	157,075	
82	157,125	
83	157,125	
84	157,225	
85	157,275	161,875
86	157,325	161,925
87	157,375	161,975
88	157,425	

Canada

CH-nr.	Frequentie (MHz)	
	TX	RX
1	156,050	160,650
2	156,100	160,700
3	156,150	160,750
4	156,200	
5	156,250	
6	156,300	
7	156,350	
8	156,400	
9	156,450	
10	156,500	
11	156,550	
12	156,600	
13	156,650	
14	156,700	
15	156,750	
16	156,800	
17	156,850	
18	156,900	
19	156,950	
20	157,000	161,600
21	157,050	
22	157,100	
23	157,150	161,750
24	157,200	161,800
25	157,250	161,850
26	157,300	161,900
27	157,350	161,950
28	157,400	162,000

CH-nr.	Frequentie (MHz)	
	TX	RX
60	156,025	160,625
61	156,075	
62	156,125	
63	156,175	
64	156,225	160,825*
65	156,275	
66	156,325	
67	156,375	
68	156,425	
69	156,475	
70	156,525	
71	156,575	
72	156,625	
73	156,675	
74	156,725	
76	156,825	
77	156,875	
78	156,925	
79	156,975	
80	157,025	
81	157,075	
82	157,125	
83	157,175	
84	157,225	
85	157,275	161,875
86	157,325	161,925
87	157,375	161,975
88	157,425	162,025

U. S. A.

CH-nr.	Frequentie (MHz)
1	26,965
2	26,975
3	26,985
4	27,005
5	27,015
6	27,025
7	27,035
8	27,055
9	27,065
10	27,075
11	27,085
12	27,105
13	27,115
14	27,125
15	27,135
16	27,155
17	27,165
18	27,175
19	27,185
20	27,205

CH-nr.	Frequentie (MHz)
21	27,215
22	27,225
23	27,255
24	27,235
25	27,245
26	27,265
27	27,275
28	27,285
29	27,295
30	27,305
31	27,315
32	27,325
33	27,335
34	27,345
35	27,355
36	27,365
37	27,375
38	27,385
39	27,395
40	27,405

* Alleen de Stille Zuidzeekust

A-band	6	Informatiekanaal		Scan van alle kanalen	24
Afstelling Mogelijk	38	Opnieuw Programmeren	20	Sigarettenaanstekercontact	2
Alkalibatterijen, installeren	1	Scan	26	Simplex	
AM	34	Terugroepen	20	Opslaan, frequenties of standaard	
AM-band	33, 34	Installeren		lijnversterkerer-	
APO (Automatische		de alkalibatterijen	1	frequenties	15
Zendontvangeruitschakelfunctie)	36	de antenne	1	Slagwisseling	37
ASC	14	de riemklem	1	SP/MIC-contact	45
Automatische bellen	31	het li-ion batterijpakket	1	Specificaties	53, 54
Automatische lijnversterker-offset	13	Intern slagen	51	Stroom AAN/UIT zetten	3, 6
Automatische Simplexcontrole	14	Kanaaldisplay	21	Taal, een menu kiezen	9
Balkantenne	34	Lamp	38	Terugroepen	
Bandscan	22	Li-ion batterijpakket opladen		Geheugenkanaal	16
Batterij		Installeren	1	Informatiekanaal	20
Alkalibatterij installeren	1	Opladen	2	Oproepkanaal	19
Levensduur	36	Lijnversterker, werking	12	Tijd-stand	27
Li-ion batterijpakket		Lijnversterker-offset, automatisch	13	TNC	45
installeren	1	Los verkrijgbare accessoires	44	Toetsen en regelknoppen	4
Opslaan	37	Manueel bellen	31	Toon	
Resterende	36	Marine-kanalen, VHF	57	Activeren, functie	13
Soort	36	Menu		Frequentie ID-scan	14
B-bandfrequentie	6, 33	Funcielijst	9	Kiezen, frequentie	13
Bedrijfsspanning	2, 51	Reset	50	Uitzenden 1750 Hz	13
Bijgeleverde accessoires	i	Toegang	9	TV-kanalen	55, 56
Blokkeringsfunctie	38	Meter	5	TX-blokkering	40
Citizen band-kanalen	57	MHz-scan	23	TX-stroom	41
COM-poort	46	MHz-stand	7	Uitoervermogen	
CTCSS		Microprocessor reset	50	Kiezen	7, 41
Frequentie ID-scan	29	Monitor	39	Uitshcaelklok	40
Frequentie, kiezen	28	Normale scan	22	Uitzenden	7
Gebruiken	28	Odd-split frequentie	12, 15	Uitzendvermogen, kiezen	7, 40
CW	34, 51	Offset		USB	34
DC IN-contact	2, 51	Kiezen, frequentie	12	Verzwakker	36
DCS		Kiezen, richting	12	VFO	
Code ID-scan	30	Programmastroom	12	Programmeerbare VFO	39
Code, kiezen	29	Programmeren	12	Reset	50
Gebruiken	29	Omkeringsfunctie	14	Stand	7
Directe frequentie-invoer	7	Oproepkanaal Terugroepen	19	Visuelescan	
Display		Oproepscaan	25	(Geheugenkanaal)	27
Contrast	37	PF-toetsen voor de microfoon		(VFO)	26
LCD	5	(facultatief)	38	Volledige reset	50
Draaggolf-stand	27	Piepfunctie	37	Volume	
DTMF		Prioriteitscan	25	Evenwicht	41, 46
Automatische bellen	31	Prioriteitskanaal		Instellen/Regelen	6
Blokkering	32	Gebruiken, scan	25	VOX (met de stem bediende uitzending)	
Met de hand bellen	31	Programmeren	25	Indien bezet	42
Nummer in het geheugen		Problemen oplossen	48, 49	Versterking	41
opslaan	31	Programmascan	23	Vertragingstijd	41
Opgeslagen nummer uitzenden ...	32	Opslaan, frequentiebereik	23	Wissen	
Pauzelengte wijzigen	32	Programmeerbare VFO	39	Geheugengroep	18
TX-pause	31	Programmeren opnieuw		Geheugenkanaal	16
Uitzendsnelheid de DTMF-toon		informatiekanaal	20		
wijzigen	32	oproepkanaal	19		
Eerste QSO	3	Reset			
Fijnafstelling		Menu	50		
Activeren	35	VFO	50		
Frequentiestap, kiezen	35	Volledig	50		
FM	34	Riemklem, installeren	1		
FM-werking smalle band	39	Ruisblokkering bijstellen	6		
Frequentiestapgrootte	37	Scan			
Geheugenkanaalgroepen	18	Alle kanalen	24		
Geheugenkanalen		Band	22		
Benoemen	17	Doorgaan, met de	27		
Blokkering	27	Draaggolf-stand	27		
Groepen	18	Groep	24		
Groepink	24	Oproep	25		
Overdracht	18	Programma	23		
Terugroepstand	16	Tijd-stand	27		
Gewone voedingsbron	2	Visuele	26		
		Zoekstand	27		
				1750 Hz, uitzenden	13
				9600 bps	45

KENWOOD