

KENWOOD

GEBRUIKSAANWIJZING



144 MHz FM-ZENDONTVANGER

TH-K2AT

TH-K2E

TH-K2ET

430 MHz FM-ZENDONTVANGER

TH-K4AT

TH-K4E

KENWOOD CORPORATION

© B62-1758-00 (E, E3)
09 08 07 06 05 04 03 02 01 00

Downloaded by
RadioAmateur.EU

INFORMATIE VOOR DE GEBRUIKER

Één of meerdere van de onderstaande opmerkingen kan van toepassing zijn op deze transceiver.

- Bij dit produkt zijn batterijen geleverd. Wanneer deze leeg zijn, moet u ze niet weggooien maar inleveren als KCA (klein chemisch afval).

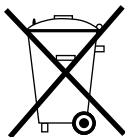

- Enkel indien het toestel gebruikt maakt van een inwendige batterij (voor het geheugen): Breng deze zender/ontvanger naar uw **KENWOOD** Dealer, zodat de lege lithium battery kan worden vervangen.
- Wanneer de zender/ontvanger niet langer nodig is, breng deze dan terug naar uw dealer zodat deze de battery veilig kan opruimen.

KENWOOD

Kenwood Electronics Europe B.V.

Amsterdamseweg 37, 1422 AC Uithoorn

MODELLEN BESCHREVEN IN DEZE GEBRUIKSAANWIJZING

De onderstaande modellen worden in deze gebruiksaanwijzing beschreven:

TH-K2AT, TH-K2E, TH-K2ET

TH-K4AT, TH-K4E

MARKTCODES

Kn: Noord-, Midden- en Zuid-Amerika

En: Europa

Mn: Algemeen

(Hierin staat “n” voor een variabel nummer.)

De marktcode staat op het streepjescode-etiket op de kartonnen doos.

Lees de technische gegevens {pagina's 122 t/m 133} voor informatie over de beschikbare zend-/ontvangstfrequenties voor ieder model. Kijk op bladzijden vii t/m ix voor de accessoires die bij ieder model worden geleverd.

VOORZORGSMAATREGELEN

Gelieve de onderstaande voorzorgsmaatregelen in acht te nemen om brand, persoonlijk letsel en beschadiging van de transceiver te voorkomen.

- Zend niet op hoog vermogen gedurende een lange tijd. De transceiver kan dan te heet worden.
- Breng geen veranderingen aan in deze transceiver, behalve indien deze gebruiksaanwijzing of andere **KENWOOD**-documentatie u hiertoe opdracht geeft.
- Als u een gestabiliseerde voedingseenheid gebruikt, moet u de aangegeven gelijkstroomkabel (optie) aansluiten op de **DC IN**-aansluiting van de transceiver. De uitgangspanning van de gestabiliseerde voedingseenheid moet tussen 12 V en 16 V liggen om beschadiging van de transceiver te voorkomen.
- Als u de transceiver aansluit op de sigarettenaansteker-aansluiting in een auto, moet u de aangegeven sigarettenaanstekerkabel (optie) gebruiken.
- Stel de transceiver niet langdurig bloot aan direct zonlicht, en plaats deze niet in de buurt van verwarmingsapparatuur.
- Zet de transceiver niet op bijzonder stoffige, vochtige of natte plaatsen, of op een onstabiele ondergrond.
- Als uit de transceiver een abnormale geur of rook wordt waargenomen, zet u deze onmiddellijk **UIT** en haalt u de accu of batterijenhouder van de transceiver af. Neem contact op met een erkende dealer, klantenservice of servicecentrum van **KENWOOD**.

INHOUDSOPGAVE

INFORMATIE VOOR DE GEBRUIKER	
MODELLEN BESCHREVEN IN DEZE GEBRUIKSAANWIJZING	
MARKTCODES	
VOORZORGSMAATREGELEN	
INHOUDSOPGAVE	i
HARTELIJK DANK	vi
EIGENSCHAPPEN	vi
BIJGELEVERDE ACCESSOIRES	vii
GEBRUIKTE NOTATIECONVENTIES	x
VOORBEREIDINGEN	1
Ni-MH-ACCU PB-43N PLAATSEN	1
ALKALIBATTERIJEN PLAATSEN	2
ANTENNE BEVESTIGEN	4
DRAAGRIEM BEVESTIGEN (BEHALVE TH-K2AT K/K2)	4
RIEMKLEM BEVESTIGEN	5
Ni-MH-ACCU PB-43N OPLADEN (BEHALVE TH-K2AT K2/M2 EN TH-K4AT M2)	6
SIGARETTENAANSTEKERAANSLUITING AANSLUITEN	8
GESTABILISEERDE VOEDINGSEENHEID AANSLUITEN	9
UW EERSTE QSO	10
EERSTE QSO	10
EERSTE KENNISMAKING	12
TOETSEN EN REGELAARS	12
DISPLAY	14
BASISBEDIENING	17
Transceiver AAN/UIT Zetten	17
Volume Instellen	17
Squelch Instellen	18
Zenden	19
Uitgangsvermogen Kiezen	19
Frequentie Instellen	20
VFO-Functie	20
MHz-Functie	20
Rechtstreekse-Frequentie-Invoerfunctie (alleen TH-K2AT, TH-K2ET en TH-K4AT)	21

MENUFUNCTIES GEBRUIKEN	24
WAT IS EEN MENU?	24
TOEGANG TOT HET MENU	24
LIJST VAN MENUFUNCTIES	26
ALFABETISCHE LIJST VAN MENUFUNCTIES	29
GEBRUIK MET BEHULP VAN REPEATERS	31
WERKWIJZE VOOR HET PROGRAMMEREN VAN EEN OFFSET	32
Offset Programmeren	32
Offset-Richting Kiezen	32
Offset-Frequentie Kiezen	33
Toonfunctie Inschakelen	34
Toonfrequentie Kiezen	35
AUTOMATISCHE REPEATER-OFFSET (ALLEEN TH-K2AT/E/ET)	37
OMKEERFUNCTIE	38
AUTOMATISCHE SIMPLEXCONTROLE (ASC)	38
TOONFREQUENTIE-IDENTIFICATIESCAN	39
GEHEUGENPLAATSEN	41
AANTAL GEHEUGENPLAATSEN	41
SIMPLEX + REPEATER OF NIET-STANDAARD GEHEUGENPLAATS?	42
Simplexfrequenties of Standaard-Repeaterfrequenties	
Opslaan	44
Niet-Standaard Repeaterfrequenties Opslaan	45
Geheugenplaats Oproepen	46
Behulp van de Afstemknop	46
Behulp Van de Cijfertoetsen	
(alleen TH-K2AT, TH-K2ET en TH-K4AT)	46
GEHEUGENPLAATS WISSEN	47
GEHEUGENPLAATS EEN NAAM GEVEN	48
GEGEVENS UIT EEN GEHEUGENPLAATS KOPIËREN	50
Kopiëren vanuit het Geheugen naar de VFO	50
Kopiëren vanuit een Geheugenplaats	
naar een Andere Geheugenplaats	50
OPROEPKANAAL	53
Oproepkanaal Oproepen	53
Oproepkanaal Programmeren	54
WEERALARM (ALLEEN TH-K2AT K/K2)	55
Weerradiofrequentie Programmeren	55

Weeralarm Inschakelen	56
GEHEUGENPLAATSWERGAVE	57
SCANNEN	59
NORMAAL SCANNEN	60
Band-Scannen	60
Programma-Scannen	61
Frequentie voor Programma-Scannen Opslaan	61
Programma-Scannen Uitvoeren	62
GEHEUGENPLAATSESCANNEN	63
Alle-GeheugenplaatseScannen	63
OPROEPKANAAL-SCANNEN	64
PRIORITEITSKANAAL-SCANNEN	65
Prioriteitskanaal Programmeren	65
Prioriteitskanaal-Scannen Uitvoeren	66
GEHEUGENPLAATS VERGRENDELEN	67
SCAN-HERVATTINGSMETHODE	68
SELECTIEVE OPROEP	69
CTCSS EN DCS	69
CTCSS	69
CTCSS Gebruiken	69
CTCSS-Frequentie Instellen	70
Beschikbare CTCSS-Frequenties	71
CTCSS-Frequentie-Identificatiescan	72
DCS	73
DCS Gebruiken	73
DCS-Code Instellen	74
DCS-Code-Identificatiescan	75
DTMF-FUNCTIES	76
HANDMATIG KIEZEN (ALLEEN TH-K2AT/ET/K4AT)	76
DTMF-TX-Vast (alleen TH-K2AT, TH-K2ET en TH-K4AT)	77
AUTOMATISCH KIEZEN	77
DTMF-Nummer in het Geheugen Opslaan	77
Opgeslagen DTMF-Nummer Zenden	79
Zendsnelheid van de DTMF-Toon Instellen	80
Pauzeduur Instellen	80
DTMF-TOETSVERGRENDELING	81

GEBRUIKERSVRIENDELIJKE FUNCTIES	82
APO (AUTOMATISCHE UITSCHAKELFUNCTIE)	82
LEVENSDUUR VAN DE ACCU	83
RESTERENDE ACCULADING	83
LADINGBESPARING	84
KLOKVERSCHUIVING	85
PIEPTOON	85
KANAAL-BEZET-BLOKKERING	86
FREQUENTIASTAPGROOTTE	86
VERLICHTING	88
TOETSVERGRENDING	88
Afstemknop-Ontgrendeling	89
PROGRAMMEERBARE FUNCTIETOETSEN VAN DE	
LUIDSPREKERMICROFOON (OPTIONEEL)	89
MONITOR	91
SMALBAND-FM	91
WELKOMSTBERICHT	92
PROGRAMMEERBARE VFO	93
TIME-OUT-TIMER	94
ZENDBLOKKERING	95
ZENDVERMOGEN	95
VOX (SPRAAKGESTUURD ZENDEN)	96
VOX-Versterking	97
VOX-Vertragingstijd	99
VOX-bij-Bezetting	100
OPTIONELE ACCESSOIRES	101
AANSLUITEN VAN RANDAPPARATUUR	104
SP/MIC-AANSLUITING	104
SP/MIC	104
PC	105
Computerinterfacekabel PG-4Y Gebruiken	106
Software MCP-1A Gebruiken	107
PROBLEMEN OPLOSSEN	108
ALGEMENE INFORMATIE	108
Onderhoud en Reparatie	108
Probleembeschrijving	109
Schoonmaken	110
RESERVEBATTERIJ	110

MICROPROCESSOR TERUGSTELLEN	111
Standaardinstellingen	111
Volledig Terugstellen	111
VFO Terugstellen	111
Terugstellen	112
Volledig Terugstellen	112
VFO Terugstellen	113
Terugstellen met Behulp van het Menu	114
BEDIENINGSBERICHTEN	115
Bedrijfsspanning	115
Signalen in de Stad Ontvangen	115
Zenden	116
Inwendige Klok	116
PROBLEMEN OPLOSSEN	117
LIJST MET INWENDIGE KLOKFREQUENTIES	121
TECHNISCHE GEGEVENS	122
INDEX	134

HARTELIJK DANK

Hartelijk dank voor uw aanschaf van deze **KENWOOD**-transceiver, model TH-K2AT/E/ET of TH-K4AT/E. Deze transceiver is ontwikkeld door een team technici dat vastberaden is de traditie van uitzonderlijke prestaties en innovatieve technieken van **KENWOOD**-transceivers voort te zetten.

Laat het bescheiden formaat u niet misleiden! Deze kleine draagbare FM-transceiver is uitgerust met een zender van 5 watt en diverse selectieve oproepen, zonder dat u hiervoor opties hoeft te installeren. Terwijl u leert deze transceiver te bedienen, zal het u duidelijk worden dat bij **KENWOOD** gebruikersvriendelijkheid prioriteit heeft. Bijvoorbeeld, iedere keer als u het Menunummer verandert in de Menufunctie, ziet u een tekstbericht op het display dat aangeeft wat u gaat instellen.

Ondanks zijn gebruikersvriendelijkheid, is deze transceiver technisch zeer geavanceerd en kunnen bepaalde functies nieuw voor u zijn. Beschouw deze gebruiksaanwijzing als persoonlijk onderricht van de ontwikkelaars. Laat deze gebruiksaanwijzing u eerst leiden door het leerproces, en in de komende jaren dienen als naslagwerk.

EIGENSCHAPPEN

- Compact ontwerp
- Smitgegoten aluminiumchassis
- Hoog uitgangsvermogen (max. 5 watt zenden/ontvangen)
- 100 geheugenplaatsen of 50 geheugenplaatsen met namen
- Lange gebruikstijd door de Ni-MH-accu
- Eenvoudig instellen en kiezen van de diverse functies op het menu.
- Computersoftware is verkrijgbaar (optie) voor het beheren van de gegevens in de geheugenplaatsen.
- Ingebouwde VOX-functie

Downloaded by
RadioAmateur.EU

BIJGELEVERDE ACCESSOIRES

Nadat u de transceiver voorzichtig hebt uitgepakt, controleert u aan de hand van onderstaande tabel of alle items aanwezig zijn. Wij adviseren u de doos en het verpakkingsmateriaal te bewaren voor toekomstig transport.

Accessoire	Onderdeelnummer	Aantal			
		TH-K2AT			
		K	K2	M	M2
Riemklem (met schroeven)	J29-0709-XX	1	1	1	1
Antenne	T90-1018-XX	1	1	1	1
Draagriem	J69-0342-XX	–	–	1	1
Batterijhouder	A02-3817-XX	–	1	–	1
Ni-MH-accu	W09-0991-XX	1	–	1	–
Acculader	W08-0959-XX	–	–	1	–
	W08-0960-XX	1	–	–	–
Gebruiksaanwijzing	E B62-1696-XX	1	1	1	1
	S B62-1697-XX	1	1	–	–
	G B62-1699-XX	–	–	–	–
	C B62-1695-XX	–	–	–	1
	I B62-1702-XX	–	–	–	–
	F B62-1757-XX	–	–	–	–
	D B62-1758-XX	–	–	–	–
Garantiekaart	–	1	1	–	–

Accessoire	Onderdeelnummer	Aantal	
		TH-K2E	TH-K2ET
		E	E3
Riemklem (met schroeven)	J29-0709-XX	1	1
Antenne	T90-1018-XX	1	1
Draagriem	J69-0342-XX	1	1
Batterijhouder	A02-3817-XX	–	–
Ni-MH-accu	W09-0991-XX	1	1
Acculader	W08-0959-XX	1	1
	W08-0960-XX	–	–
Gebruiksaanwijzing	E B62-1696-XX	1	1
	S B62-1697-XX	1	1
	G B62-1699-XX	1	1
	C B62-1695-XX	–	–
	I B62-1702-XX	1	1
	F B62-1757-XX	1	1
	D B62-1758-XX	1	1
Garantiekarta	–	1	1

Accessoire	Onderdeelnummer	Aantal	
		TH-K4AT	TH-K4E
		M2	E3
Riemklem (met schroeven)	J29-0709-XX	1	1
Antenne	T90-1019-XX	1	1
Draagriem	J69-0342-XX	1	1
Batterijhouder	A02-3817-XX	1	–
Ni-MH-accu	W09-0991-XX	–	1
Acculader	W08-0959-XX	–	1
	W08-0960-XX	–	–
Gebruiksaanwijzing	E B62-1696-XX	1	1
	S B62-1697-XX	–	1
	G B62-1699-XX	–	1
	C B62-1695-XX	1	–
	I B62-1702-XX	–	1
	F B62-1757-XX	–	1
	D B62-1758-XX	–	1
Garantiekkaart	–	–	1

GEBRUIKTE NOTATIECONVENTIES

De onderstaande notatieconventies worden gebruikt om de instructies te vereenvoudigen en onnodige correcties te voorkomen.

Instructie	Handeling
Druk op [TOETS].	Druk op TOETS en laat deze los.
Druk op [TOETS1], [TOETS2].	Druk op TOETS1 , laat TOETS1 los, druk daarna op TOETS2 en laat deze los.
Druk op [TOETS] (1 s).	Druk op TOETS en houd deze gedurende 1 seconde ingedrukt.
Druk op [TOETS1]+[TOETS2].	Houd TOETS1 ingedrukt, druk vervolgens kort op TOETS2 en laat tenslotte toets1 los. Als in de instructie meer dan twee toetsen worden genoemd, houd u achtereenvolgens iedere toets ingedrukt totdat u op de laatste toets hebt gedrukt.
Druk op [TOETS]+[⏻].	Houd, terwijl de transceiver UIT staat, TOETS ingedrukt en zet vervolgens de transceiver AAN door op [⏻] (AAN/UIT) te drukken.

Aangezien de frequentiebanden voor radioamateurs iets verschillen van land tot land, worden de onderstaande beschrijvingen van de meterbanden gebruikt in deze gebruiksaanwijzing.

- 2 m-band: 144 t/m 148 MHz of 144 t/m 146 MHz
- 70 cm-band: 430 t/m 440 MHz

Ni-MH-Accu PB-43N PLAATSEN

Opmerking: Omdat de accu in ontladen toestand wordt geleverd, dient u d accu eerst op te laden alvorens deze met de transceiver te gebruiken. Lees "Ni-MH-Accu PB-43N OPLADEN (BEHALVE TH-K2AT K2/M2 EN TH-K4AT M2)" {pagina 6} voor informatie over het opladen van de accu.

- 1 Open het veiligheidsklepje op de onderkant van de accu.
- 2 Lijn de geleiders op de accu uit met de bijbehorende gleuven bovenaan op de achterkant van de transceiver en druk de accu vervolgens stevig op de transceiver om deze te vergrendelen.

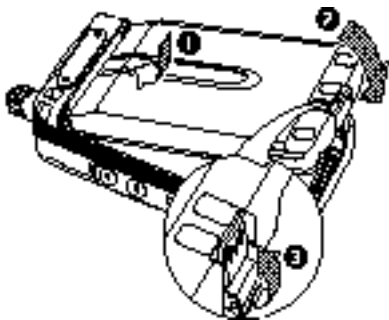

- 3 Sluit het veiligheidsklepje om te voorkomen dat per ongeluk op de ontgrendelknop wordt gedrukt en de accu wordt ontgrendeld.

- Om de accu van de transceiver af te halen, klapt u het veiligheidsklepje omlaag en drukt u vervolgens op de ontgrendelknop om de accu te ontgrendelen. Haal de accu van de transceiver af.

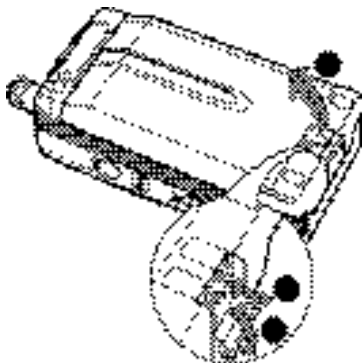

ALKALIBATTERIJEN PLAATSEN

- Om het deksel van de batterijhouder BT-14 te openen, steekt u uw duim of vinger in de opening op de bovenkant van de batterijhouder, en trekt u het deksel omhoog.

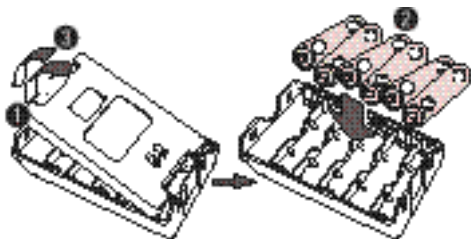

- 2 Plaats of verwijder zes alkalibatterijen van AA-formaat (type LR6).
 - Zorg ervoor dat de polen van de batterijen in de richting liggen die is aangegeven op de bodem van de batterijhouder.
- 3 Plaats de twee uitsteeksels in de uitsparingen aan de onderkant van de batterijhouder en sluit het deksel totdat de vergrendelnokken aan de bovenkant vastklikken.
- 4 Om de batterijhouder op de transceiver te bevestigen (of er vanaf te halen), voert u de stappen 1 t/m 3 uit van “Ni-MH-ACCU PB-43N PLAATSEN” {pagina 1}.

Opmerkingen:

- ◆ Gebruik geen mangaanbatterijen of Ni-Cd-batterijen in plaats van de Alkalibatterijen.
 - ◆ Vervang altijd alle batterijen tegelijkertijd. Als u oude en nieuwe batterijen, of verschillende soorten batterijen (zoals Alkalibatterijen en zink-koolstofbatterijen) tegelijkertijd gebruikt, zullen de algehele prestaties afnemen en kunnen de batterijen gaan lekken of scheuren.
 - ◆ Verwijder alle batterijen uit de batterijhouder wanneer u denkt deze gedurende enkele maanden niet te gaan gebruiken.
 - ◆ De spanning van nieuwe Alkalibatterijen verschilt enigszins, afhankelijk van de fabrikant. Daarom is het mogelijk dat de indicator voor hoge batterijlading niet wordt afgebeeld, ondanks dat nieuwe Alkalibatterijen zijn geplaatst {pagina 83}.
 - ◆ Om het veiligheidsklepje van de accu omlaag te klappen hebt u een hard plastic of metalen voorwerp nodig, zoals bijv. een schroevendraaier, dat niet breder is dan 6 mm en niet dikker is dan 1 mm. Het is uiterst belangrijk dat u dit voorwerp alleen onder de lip van het veiligheidsklepje steekt zodat u de ontgrendelknop niet beschadigt.
-

ANTENNE BEVESTIGEN

Houd de bijgeleverde antenne onderaan vast en schroef deze vervolgens op de antenneaansluiting op de bovenkant van de transceiver totdat deze stevig vast zit.

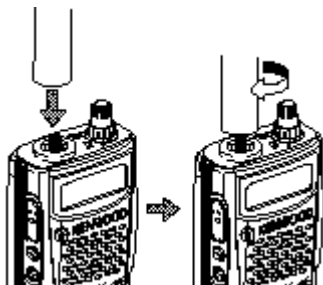

DRAAGRIEM BEVESTIGEN (BEHALVE TH-K2AT K/K2)

Indien gewenst kunt u de bijgeleverde draagriem aan de transceiver bevestigen.

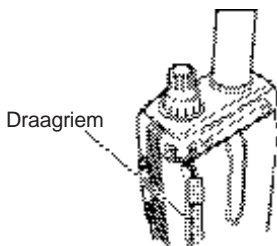

RIEMKLEM BEVESTIGEN

Indien gewenst kunt u de bijgeleverde riemklem aan de transceiver bevestigen.

- 1 Draai de twee bijgeleverde schroeven losjes in de schroefgaten op de achterkant van de transceiver.

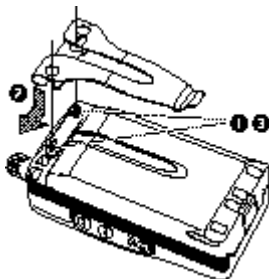

- 2 Plaats de riemklem over de schroeven en schuif deze op zijn plaats, klem onder de schroeven.
- 3 Draai de schroeven vast met een schroevendraaier.

Opmerking: Als de riemklem niet aan de transceiver is bevestigd, haalt u de schroeven uit de transceiver om te voorkomen dat deze krassen maken op andere voorwerpen.

Ni-MH-Accu PB-43N OPLADEN (BEHALVE TH-K2AT K2/M2 EN TH-K4AT M2)

De Ni-MH-accu kan worden opgeladen nadat deze op de transceiver is bevestigd. (Om veiligheidsredenen wordt de accu in ontladen toestand geleverd.)

- 1 Controleer dat de transceiver UIT staat.
 - Laat de transceiver UIT staan terwijl de accu wordt opgeladen.
- 2 Steek de stekker van de acculader in de **DC IN**-aansluiting van de transceiver.

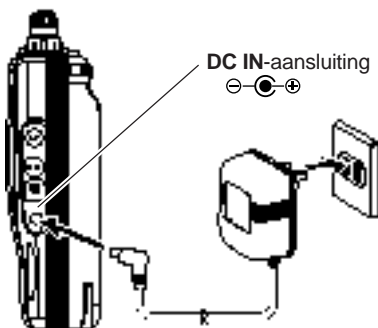

- 3 Steek de acculader in een stopcontact.
 - Het opladen begint.
- 4 Het opladen van de lege Ni-MH-accu PB-43N duurt ongeveer 12 uur. Trek na 12 uur de stekker van de acculader uit de **DC IN**-aansluiting van de transceiver.
- 5 Trek de acculader uit het stopcontact.

Opmerkingen:

- ◆ Laat de accu nooit in direct zonlicht liggen.
- ◆ Tijdens het opladen van de accu wordt de transceiver warm.
- ◆ Tijdens het opladen van de accu moet de omgevingstemperatuur binnen het bereik 0°C t/m 40°C liggen. Als dit niet het geval is, begint het opladen niet. Als de transceiver tijdens het opladen een temperatuur van meer dan 60°C vaststelt, stopt de transceiver met opladen.
- ◆ Gebruik de accu totdat de transceiver niet meer ontvangt, alvorens de accu op te laden.
- ◆ Laat de acculader niet langer dan 24 uur aangesloten op de **DC IN**-aansluiting.
- ◆ Koppel de acculader zo snel mogelijk los nadat het opladen klaar is.
- ◆ Nadat de accu is opgeladen, mag u de stekker van de acculader niet uit het stopcontact trekken en weer terug erin steken. Door de stekker van de acculader uit het stopcontact te trekken, wordt de oplaadtimer teruggesteld en de accu nogmaals opgeladen. Hierdoor kan de accu te lang worden opgeladen.
- ◆ Als de accu herhaaldelijk wordt opgeladen voordat deze helemaal leeg is, kan een geheugeneffect optreden (waarbij de accu zich slechts door de acculader laat opladen tot een bepaald spanningsniveau). In dat geval schakelt u de transceiver AAN totdat deze niet meer ontvangt om de accu volledig leeg te maken, en daarna laadt u de accu op normale wijze op.
- ◆ Als de accu gedurende een lange tijd niet wordt gebruikt, neemt de capaciteit van de accu tijdelijk af. In dat geval laadt u de accu op en gebruikt u de accu totdat de transceiver niet meer ontvangt. Herhaal deze procedure enkele malen. De accu zal hierdoor zijn oorspronkelijke capaciteit terugkrijgen.
- ◆ Als de stekker van de acculader in de **DC IN**-aansluiting van de transceiver wordt gestoken voordat de accu erop wordt bevestigd, moet u de transceiver UIT zetten en vervolgens weer AAN zetten om het opladen te laten beginnen.
- ◆ Door langer op te laden dan de aangegeven laadduur, wordt de levensduur van de Ni-MH-accu PB-43N verkort.
- ◆ De bijgeleverde acculader is uitsluitend bedoeld om de Ni-MH-accu PB-43N op te laden. Als u er andere modellen accu's mee oplaadt, kan de acculader en de accu worden beschadigd.
- ◆ Zendt niet tijdens het opladen.
- ◆ Wanneer u de accu niet gebruikt, bewaart u deze op een koele en droge plaats.
- ◆ Zorg ervoor dat het veiligheidsklepje goed gesloten is, alvorens de Ni-MH-accu PB-43N op te laden.

SIGARETTENAANSTEKERAANSLUITING AANSLUITEN

Gebruik de optionele sigarettenaanstekerkabel PG-3J om de transceiver aan te sluiten op de sigarettenaanstekeraansluiting in een auto.

Nadat de PG-3J is aangesloten op de sigarettenaanstekeraansluiting, begint de transceiver automatisch de Ni-MH-accu PB-43N op te laden. Terwijl u de transceiver gebruikt, wordt de Ni-MH-accu PB-43N automatisch in de achtergrond opgeladen.



LET OP

Gebruik uitsluitend de optionele sigarettenaanstekerkabel PG-3J om de transceiver via een DC-DC-omzetter aan te sluiten op een externe voeding van 24 V. Als u in een dergelijke situatie de gelijkstroomkabel PG-2W gebruikt, kan brand ontstaan.

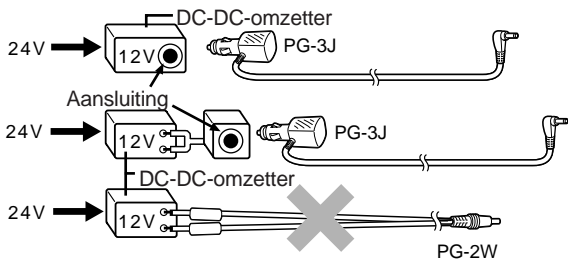

Opmerkingen:

- ◆ Gebruik de gelijkstroomkabel PG-2W niet om de transceiver rechtstreeks aan te sluiten op een autoaccu (12 V). Een te hoge spanning kan de transceiver beschadigen.
- ◆ Als de ingangsspanning hoger wordt dan ongeveer 16,5 V, klinken waarschuwingspieptonen en wordt "DC ERR" afgebeeld op het display.

GESTABILISEERDE VOEDINGSEENHEID AANSLUITEN

Gebruik de optionele gelijkstroomkabel PG-2W om de transceiver aan te sluiten op een geschikte gestabiliseerde voedingseenheid.

- 1 Controleer dat zowel de transceiver als de gelijkstroomvoedingseenheid **UIT** staan.
- 2 Sluit de optionele gelijkstroomkabel PG-2W aan op de gelijkstroomvoedingseenheid met de rode draad op de positieve aansluitpunt (+) en de zwarte draad op de negatieve aansluitpunt (-).

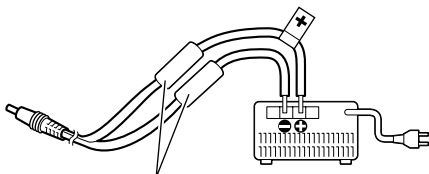

Zekeringen (4 A)

- 3 Sluit de stekker van de gelijkstroomkabel aan op de **DC IN**-aansluiting van de transceiver.

Terwijl de gelijkstroomkabel is aangesloten op de **DC IN**-aansluiting, begint de transceiver automatisch de Ni-MH-accu PB-43N op te laden.

Opmerkingen:

- ◆ Als de uitgangsspanning van de gelijkstroomvoedingseenheid lager is dan 12,0 V gelijkstroom, kan het onmogelijk zijn de Ni-MH-accu PB-43N op te laden.
- ◆ De uitgangsspanning moet tussen 12,0 V en 16,0 V liggen om beschadiging van de transceiver te voorkomen. Als de ingangsspanning hoger wordt dan ongeveer 16,5 V, klinken waarschuwingspieptonen en wordt "DC ERR" afgebeeld op het display. Haal onmiddellijk de stekker uit de **DC IN**-aansluiting.
- ◆ Als de uitgangsspanning van de gelijkstroomvoedingseenheid hoger is dan 14,5 V gelijkstroom en "**H**" (hoog vermogen) is gekozen, knippert de "**H**" indicator en wordt het uitgangsvermogen van de transceiver geleidelijk verlaagd tot het niveau "**M**" (gemiddeld zendvermogen) {pagina 95}.

UW EERSTE QSO

EERSTE QSO

Bent u er klaar voor om uw transceiver uit te proberen? Door dit hoofdstukje door te werken, zit u gelijk al in de lucht. De onderstaande instructies zijn slechts bedoeld als een beknopt overzicht. Als u problemen ondervindt of iets tegenkomt waarover u meer wilt weten, leest u de gedetailleerde beschrijvingen verderop in deze gebruiksaanwijzing.

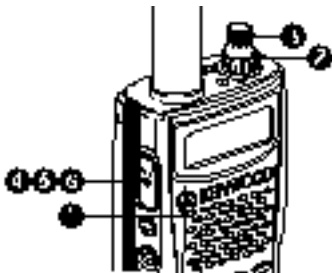

- 1 Houd [] (AAN/UIT) kort ingedrukt om de transceiver AAN te zetten (TH-K2AT, TH-K2E en TH-K2ET; zie onderstaand voorbeeld).

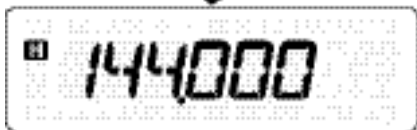
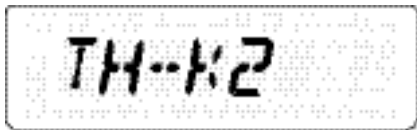

- Een hoogtonige dubbele pieptoon klinkt en het welkomstbericht wordt kort afgebeeld. De diverse indicators en de huidige zend-/ontvangsfrequentie worden op het display afgebeeld.
- De transceiver slaat de huidige instellingen op wanneer hij wordt UIT gezet en roept de opgeslagen instellingen automatisch op wanneer u de transceiver weer AAN zet.

2 Draai de **VOL**-regelaar rechtsom naar de stand van “11 uur”.



3 Draai de **Afstemknop** om een ontvangsfrequentie te kiezen.

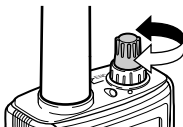

- U kunt de **VOL**-regelaar daarna draaien om het volumeniveau van het signaal naar wens in te stellen.
- 4 Bij het zenden houdt u de transceiver ongeveer 5 cm van uw mond.
 - 5 Houd [**PTT**] ingedrukt en spreek vervolgens in uw normale stem.
 - 6 Laat [**PTT**] los om te kunnen ontvangen.
 - 7 Herhaal de stappen 4, 5 en 6 om de communicatie over en weer voort te zetten.

EERSTE KENNISMAKING

TOETSEN EN REGELAARS

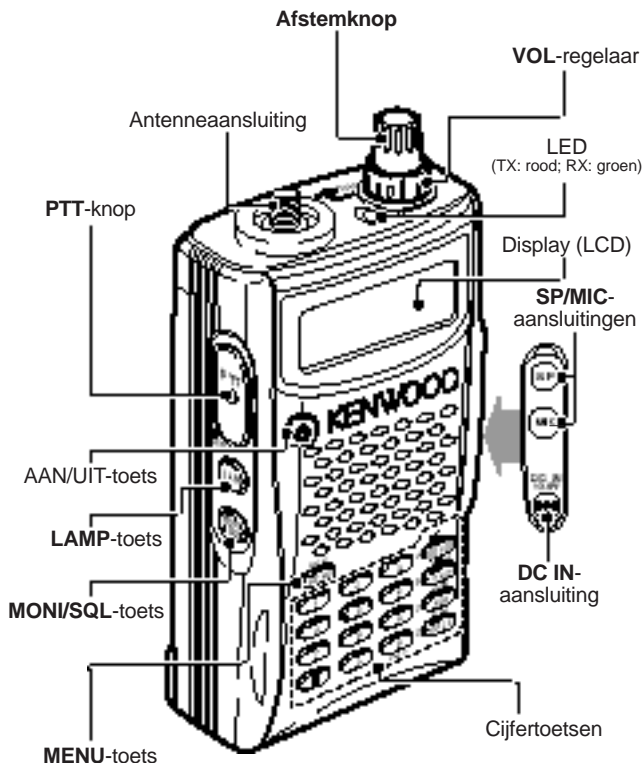

TH-K2AT/ET/K4AT

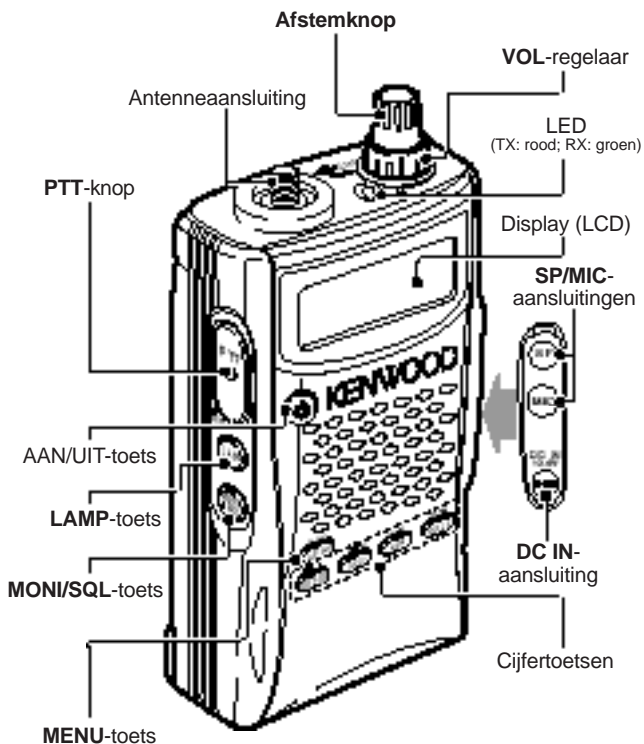

TH-K2E/K4E

DISPLAY

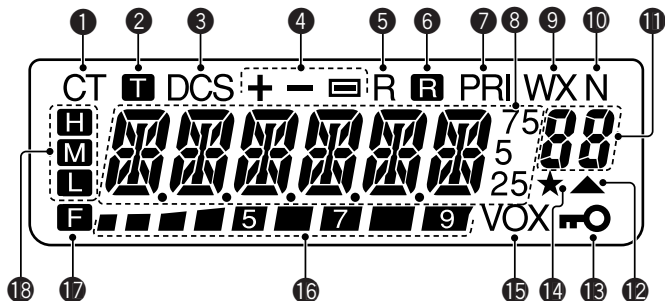

1
Dit wordt afgebeeld wanneer de CTCSS-functie is ingeschakeld {pagina 69}.

2
Dit wordt afgebeeld wanneer de Toonfunctie is ingeschakeld {pagina 34}.

3
Dit wordt afgebeeld wanneer de DCS-functie is ingeschakeld {pagina 73}.

4
Dit wordt afgebeeld wanneer de repeater-verschuivingsfunctie is ingeschakeld {pagina's 31 t/m 34 en 37}.

5
Dit wordt afgebeeld wanneer de Omkeerfunctie is ingeschakeld {pagina 38}.

6
Dit wordt afgebeeld wanneer de Automatische Simplex Controlefunctie (ASC-functie) is ingeschakeld {pagina 38}.

7

Dit wordt afgebeeld wanneer Prioriteitskanaal-Scannen is ingeschakeld {pagina 65}.

8

Hier worden de frequenties, de Menu-instellingen, de Geheugenplaatsnaam en andere informatie afgebeeld.

9

Dit wordt afgebeeld wanneer de Weeralarmfunctie is ingeschakeld {pagina 55}.

10

Dit wordt afgebeeld wanneer de smalband-FM-functie is ingeschakeld {pagina 91}.

11

Hier worden het Menunummer, het geheugenplaatsnummer of de status afgebeeld {pagina's 24 en 41}.

12

Dit wordt afgebeeld wanneer in de afgebeelde geheugenplaats gegevens zijn opgeslagen {pagina 44}.

13

Dit wordt afgebeeld wanneer de Toetsvergrendeling AAN staat {pagina 88}.

14

Dit wordt afgebeeld wanneer de Geheugenplaatsvergrendeling AAN staat {pagina 67}.

15

Dit wordt afgebeeld wanneer de VOX-functie AAN staat {pagina 96}.

16

Dit is een S-meter (tijdens ontvangen) of een aanduiding van de resterende lading (tijdens zenden). Hier wordt u de resterende accucapaciteit afgebeeld terwijl de transceiver zendt {pagina 83}.

17

Dit wordt afgebeeld wanneer op de functietoets is gedrukt.

18

H wordt afgebeeld wanneer een hoog zendvermogen is gekozen, **M** wordt afgebeeld wanneer een gemiddeld zendvermogen is gekozen, en **L** wordt afgebeeld wanneer een laag zendvermogen is gekozen {pagina 95}.

Downloaded by
RadioAmateur.EU

BASISBEDIENING

Transceiver AAN/UIT Zetten

- 1 Druk kort op [] (AAN/UIT) om de transceiver AAN te zetten.
 - Een hoogtonige dubbele pieptoon klinkt en het welkomstbericht {pagina 92} wordt kort afgebeeld, gevolgd door de frequentie en andere indicators.

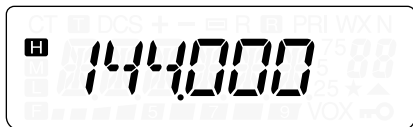

- 2 Om de transceiver UIT te zetten drukt u nogmaals op [] (AAN/UIT).
 - Wanneer u de transceiver UIT zet, klinkt een laagtonige dubbele pieptoon.
 - De transceiver slaat de huidige frequentie en instellingen op wanneer hij wordt UIT gezet en roept de opgeslagen frequentie en instellingen automatisch op wanneer u de transceiver weer AAN zet.

Volume Instellen

Draai de **VOL**-regelaar rechtsom om het geluidsniveau te verhogen en linksom om het geluidsniveau te verlagen.

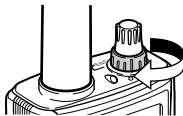

- Als u geen signaal ontvangt, houdt u [**MONI/SQL**] ingedrukt om de luidspreker open te zetten en vervolgens stelt u de **VOL**-regelaar in op een comfortabel geluidsniveau.

Squelch Instellen

Het doel van de squelch is de het geluid uit de luidspreker te onderbreken wanneer geen signalen worden ontvangen. Als de squelch goed is ingesteld, hoort u alleen geluid wanneer u daadwerkelijk signalen ontvangt. Hoe hoger het ingestelde squelchniveau, hoe sterker het signaal moet te zijn om het nog te kunnen ontvangen.

Het meest toepasselijke squelchniveau hangt af van de RF-ruis in de omgeving.

1 Druk op [F], [MONI/SQL].

- Het huidig ingestelde squelchniveau wordt afgebeeld.



2 Draai de **Afstemknop** om het squelchniveau in te stellen.

- Stel een squelchniveau in waarbij de achtergrondruis net niet meer hoorbaar is terwijl geen signaal wordt ontvangen.
- Hoe hoger het ingestelde squelchniveau, hoe sterker het signaal moet te zijn om het nog te kunnen ontvangen.
- U kunt het squelchniveau kiezen uit 6 verschillende niveaus. (0: Minimum t/m 5: Maximum; 2 is het standaardniveau)

3 Druk op een willekeurige toets, behalve op [LAMP] en [MONI/SQL], om het nieuwe squelchniveau op te slaan en de squelchinstelling te verlaten.

Zenden

- 1 Bij het zenden houdt u de transceiver ongeveer 5 cm van uw mond, vervolgens houdt u **[PTT]** ingedrukt en spreekt u in uw normale stem in de microfoon.
 - De LED brandt rood en de staafmeter wordt afgebeeld.
 - Als u op **[PTT]** drukt terwijl u zich buiten het zendbereik bevindt, klinkt een hoogtonig fouttoon.
- 2 Nadat u klaar bent met spreken, laat u **[PTT]** los.

Opmerking: Als u ononderbroken zendt gedurende langer dan de tijdsduur ingesteld bij Menunummer 23 (de standaardinstelling is 10 minuten) {pagina 94}, laat de ingebouwde Time-Out-Timer een waarschuwingstoon klinken en stopt de transceiver met zenden. Laat in dat geval **[PTT]** los en laat de transceiver enige tijd afkoelen. Vervolgens drukt u weer op **[PTT]** om verder te gaan met zenden {pagina 116}.

■ Uitgangsvermogen Kiezen

U kunt het beste het stroomverbruik verlagen door een lager uitgangsvermogen te kiezen, mits de communicatie betrouwbaar blijft. U kunt het uitgangsvermogen voor zenden kiezen uit meerdere niveaus {pagina 95}.

Druk op **[F]**, **[PTT]** om de instellingen “**H**” (hoog), “**M**” (gemiddeld) of “**L**” (laag) te doorlopen.



Frequentie Instellen

■ VFO-Functie

Dit is de standaardfunctie voor het instellen van de zend-/ontvangstfrequentie. Draai de **Afstemknop** rechtsom om de frequentie te verhogen en linksom om de frequentie te verlagen.



■ MHz-Functie

Als de gewenste zend-/ontvangstfrequentie ver verwijderd ligt van de huidige frequentie, is het sneller de MHz-Functie te gebruiken.

Het MHz-cijfer instellen:

- 1 Druk op **[F]**.
 - Het MHz-cijfer knippert.



- 2 Draai de **Afstemknop** en stel de gewenste waarde van het MHz-cijfer in.
- 3 Nadat u de gewenste MHz-waarde hebt ingesteld, drukt u op **[F]** om de MHz-functie te verlaten en terug te keren naar de VFO-Functie.
- 4 Ga zo nodig verder met het instellen van de frequentie met behulp van de **Afstemknop**.

■ Rechtstreekse-Frequentie-Invoerfunctie (alleen TH-K2AT, TH-K2ET en TH-K4AT)

Naast het draaien van de **Afstemknop**, is er nog een manier om de frequentie in te stellen. Als de gewenste zend-/ontvangst-frequentie ver verwijderd is van de huidige frequentie, kunt u de frequentie rechtstreeks invoeren met behulp van de cijfertoetsen.

1 Druk op **[VFO]**.

- U kunt alleen in de VFO-Functie rechtstreeks een frequentie invoeren.

2 Druk op **[#]**.



3 Druk op de cijfertoetsen (**[0]** t/m **[9]**) en voer de gewenste frequentie in. Met **[*]** kunt u het invoeren van de MHz-cijfers voltooien.

- Als u op **[#]** drukt wordt voor ieder resterend cijfer (dat u nog niet hebt ingevoerd) een 0 ingevuld en wordt het invoeren voltooid. Als u bijvoorbeeld 145,000 MHz wilt invoeren, drukt u op **[1]**, **[4]** en **[5]**, en vervolgens op **[#]** om het invoeren te voltooien.
- Als u alleen de MHz-cijfers wilt veranderen en de kHz-cijfers wilt laten zoals deze zijn, drukt u op **[VFO]** in plaats van op **[#]**.

Voorbeeld 1

U wilt 145,750 MHz invoeren:

Druk op toets	Display
[#]	--- --
[1] , [4] , [5]	1 4 5. ---
[7] , [5] , [0]	1 4 5. 7 5 0

Voorbeeld 2

U wilt 145,000 MHz invoeren:

Druk op toets	Display
[#]	----
[1], [4], [5]	1 4 5.---
[#]	1 4 5.0 0 0

Voorbeeld 3 (verkorte invoer)

U wilt 145,000 MHz invoeren:

Druk op toets	Display
	1 4 4. 6 2 5
[#]	----
[5]	5 ---
[*]	1 4 5.---
[#]	1 4 5.0 0 0

Voorbeeld 4

U wilt 144,650 MHz veranderen in 145,650 MHz:

Druk op toets	Display
	1 4 4. 6 5 0
[#]	----
[1], [4], [5]	1 4 5.---
[VFO]	1 4 5. 6 5 0

Voorbeeld 5 (verkorte invoer)

U wilt 144,650 MHz veranderen in 145,650 MHz:

Druk op toets	Display
	1 4 4. 6 5 0
[#]	--- ---
[5]	5 -- ---
[*]	1 4 5. ---
[VFO]	1 4 5. 6 5 0

Voorbeeld 6

U wilt 145,200 MHz veranderen in 145,750 MHz:

Druk op toets	Display
	1 4 5. 2 0 0
[#]	--- ---
[*]	1 4 5. ---
[7], [5], [0]	1 4 5. 7 5 0

Opmerkingen:

- ◆ Als de ingevoerde frequentie niet overeenkomt met de huidige frequentiestapgrootte, wordt de frequentie automatisch naar beneden afgerond naar de eerstvolgende beschikbare frequentie.
 - ◆ Als de gewenste frequentie niet exact kan worden ingevoerd, controleert u wat de frequentiestapgrootte is (pagina 87).
 - ◆ Als u aan de **Afstemknop** draait tijdens het invoeren van de frequentie, wist de transceiver de ingevoerde cijfers en stelt de eerstvolgende beschikbare frequentie in.
-

WAT IS EEN MENU?

Veel functies van deze transceiver kunnen worden gekozen of ingesteld via een softwaregestuurd Menu, in plaats van met fysieke bedieningsorganen op de transceiver. Nadat u eenmaal bekend bent geraakt met het Menusysteem, zult u de veelzijdigheid ervan kunnen waarderen. U kunt de diverse timers, instellingen en programmeerfuncties van deze transceiver naar wens instellen overeenkomstig uw eigen situatie en behoeften, zonder veel verschillende bedieningsorganen te moeten bedienen.

TOEGANG TOT HET MENU

1 Druk op [MENU].

- Een korte beschrijving van het Menu, de instelling en het Menunummer worden op het display afgebeeld.

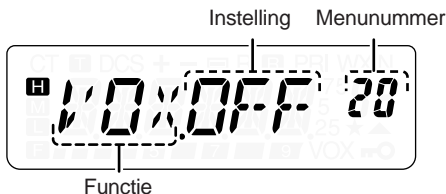

2 Draai de **Afstemknop** om het gewenste Menu te kiezen.

- Iedere keer als u het Menunummer verandert, wordt een korte beschrijving afgebeeld tezamen met de huidige instelling.

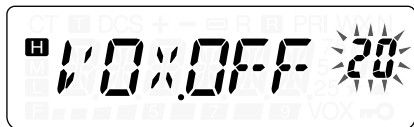

- 3 Druk op **[MENU]** om de instelling van het huidig gekozen Menunummer te veranderen.



- 4 Draai de **Afstemknop** en kies de gewenste instelling.



- 5 Druk op **[MENU]** om de nieuwe instelling op te slaan. Of druk op een willekeurige toets, behalve op **[LAMP]**, **[MONI/SQL]** en **[ϕ]** (AAN/UIT), om de gemaakte verandering te annuleren.

Opmerkingen:

- ◆ De toetsen **[LAMP]** en **[MONI/SQL]** kunnen worden bediend terwijl u het menu instelt.
 - ◆ Wij adviseren u op **[PTT]** te drukken om de gemaakte instelling te annuleren en de voorgaande instelling te herstellen. U kunt echter ook op een willekeurige toets, behalve op **[LAMP]**, **[MONI/SQL]** en **[MENU]**, drukken om de gemaakte verandering te annuleren.
-

LIJST VAN MENUFUNCTIES

Op het display	Menu-nummer	Functie	Mogelijke instellingen	Standaard-instelling	Zie blz.
STP ¹	1	Frequentie-stapgrootte	5/6,25/10/12,5/ 15/20/25/30/50/ 100 kHz	5/12,5/25	86
T.CT. DCS	2	Toon/CTCSS/ DCS-keuze	OFF/TONE/ CTCSS/DCS	OFF	34, 69, 73
T	3	Toonfrequentie	67,0 – 254,1 Hz	88,5	35
CT	4	CTCSS-frequentie	67,0 – 254,1 Hz	88,5	70
DCS	5	DCS-code	023 – 754	023	74
SFT	6	Verschuivings- richting	OFF/-/+/=	OFF	32
P.VFO	7	Programmeer- bare VFO	136 – 174 MHz (TH-K2AT) 144 – 146 MHz (TH-K2E/ET) 400 – 470 MHz (TH-K4AT) 430 – 440 MHz (TH-K4E)	–	93
OFFSET ¹	8	Repeater-offset- frequentie	0,000 – 69,950 MHz	0,600/ 1,600/ 5,000	33
ARO ²	9	Automatische Repeater-Offset	ON/OFF	ON	37
PRI	10	Prioriteits- kanaal-Scannen	ON/OFF	OFF	66
SCAN	11	Scan-herva- ttingsmethode	TO/CO/SE	TO	68
L.OUT	12	Geheugenplaat- svergrendeling	ON/OFF	OFF	67
M.CH	13	Geheugen- plaatsen	50/100	50	41

Op het display	Menu-nummer	Functie	Mogelijke instellingen	Standaard-instelling	Zie blz.
M.NAME	14	Geheugenplaat-snaam	6 tekens	–	48
MDF	15	Geheugenplaat-snaam/Frequentie-weergave	MN/FRQ	MN	49
SAV	16	Ladingbesparing	OFF/0,2/0,4/0,6/0,8/1,0/2,0/3,0/4,0/ 5,0	1,0	84
APO	17	Automatische uitschakeling	OFF/30/60/90/120/180 min.	30	82
CK ¹	18	CALL-toets	CALL/1750	CALL/1750	36, 64
HLD	19	1750 Hz toon TX-vast	ON/OFF	OFF	36
VOX	20	VOX-functie	OFF/1 – 9	OFF	96
VXB	21	VOX-bij-bezet	ON/OFF	OFF	100
VD	22	VOX-vertraging	250/500/750/1000/1500/2000/3000 ms	500	99
TOT	23	Time-out-timer	3/5/10 minuten	10	94
BCL	24	Kanaal-bezet-blokkering	ON/OFF	OFF	86
TXI	25	Zendblokkering	ON/OFF	OFF	95
P.ON.MSG	26	Welkomst-bericht	6 tekens	–	92
BP	27	Piepton	ON/OFF	ON	85
BS	28	Klokverschuiving	ON/OFF	OFF	85
FMN	29	Smalband-FM	ON/OFF	OFF	91
ENC	30	Afstemknop -vergrendeling	ON/OFF	OFF	89

Op het display	Menu-nummer	Functie	Mogelijke instellingen	Standaardinstelling	Zie blz.
PC	31	Computerbesturing	ON/OFF	OFF	107
DTMF. MR	32	Automatische kiezer	Maximaal 16 tekens	–	77
SPD	33	Zendsnelheid van DTMF	FA/SL	FA	80
DT.H ³	34	TX-vast van DTMF	ON/OFF	OFF	77
PA	35	Pauzeduur van DTMF	100/250/500/750/1000/1500/2000 ms	500	80
DT.L	36	Toetsvergrendeling van DTMF	ON/OFF	OFF	81
WXA ⁴	37	Weeralarm	ON/OFF	OFF	56
RESET	99	Terugstelfunctie	VFO/FULL	VFO	111

¹ De standaardinstellingen verschillen afhankelijk van het model transceiver dat u gebruikt. Raadpleeg de referentiebladzijde om te bepalen welke standaardinstelling beschikbaar is voor uw transceiver.

² Alleen beschikbaar op model TH-K2AT K/K2, TH-K2E en TH-K2ET

³ Alleen beschikbaar op model TH-K2AT, TH-K2ET en TH-K4AT

⁴ Alleen beschikbaar op model TH-K2AT K/K2

ALFABETISCHE LIJST VAN MENUFUNCTIES

Op het display	Menu-nummer	Mogelijke instellingen	Standaard-instelling	Zie blz.
APO	17	OFF/30/60/90/120/180 min.	30	82
ARO ²	9	ON/OFF	ON	37
BCL	24	ON/OFF	OFF	86
BP	27	ON/OFF	ON	85
BS	28	ON/OFF	OFF	85
CK ¹	18	CALL/1750	CALL/ 1750	36, 64
CT	4	67,0 – 254,1 Hz	88,5	70
DCS	5	023 – 754	023	74
DTMF.MR	32	Maximaal 16 tekens	–	77
DT.H ³	34	ON/OFF	OFF	77
DT.L	36	ON/OFF	OFF	81
ENC	30	ON/OFF	OFF	89
FMN	29	ON/OFF	OFF	91
HLD	19	ON/OFF	OFF	36
L.OUT	12	ON/OFF	OFF	67
M.CH	13	50/100	50	41
MDF	15	MN/FRQ	MN	49
M.NAME	14	6 tekens	–	48
OFFSET ¹	8	0,000 t/m 69,950 MHz in stappen van 50 kHz	0,600/ 1,600/ 5,000/	33
PA	35	100/250/500/750/1000/ 1500/2000 ms	500	80
PC	31	ON/OFF	OFF	107
P.ON.MSG	26	6 tekens	–	92

Op het display	Menu-nummer	Mogelijke instellingen	Standaard-instelling	Zie blz.
PRI	10	ON/OFF	OFF	66
P.VFO	7	136 – 174 MHz (TH-K2AT) 144 – 146 MHz (TH-K2E/ET) 400 – 470 MHz (TH-K4AT) 430 – 440 MHz (TH-K4E)		93
RESET	99	VFO/FULL	VFO	111
SAV	16	OFF/0,2/0,4/0,6/0,8/1,0/ 2,0/3,0/4,0/5,0	1,0	84
SCAN	11	TO/CO/SE	TO	68
SFT ¹	6	OFF/+/-/-7,6	OFF	32
SPD	33	FA/SL	FA	80
STP ¹	1	5/6,25/10/12,5/15/20/25/30/ 50/100 kHz	5/12,5/25	86
T	3	67,0 – 254,1 Hz	88,5	35
T.CT.DCS	2	OFF/TONE/CTCSS/DCS	OFF	34, 69, 73
TOT	23	3/5/10 minuten	10	94
TXI	25	ON/OFF	OFF	95
VD	22	250/500/750/1000/1500/ 2000/3000 ms	500	99
VOX	20	OFF/1 – 9	OFF	96
VXB	21	ON/OFF	OFF	100
WXA ⁴	37	ON/OFF	OFF	56

¹ De standaardinstellingen verschillen afhankelijk van het model transceiver dat u gebruikt. Raadpleeg de referentiebladzijde om te bepalen welke standaardinstelling beschikbaar is voor uw transceiver.

² Alleen beschikbaar op model TH-K2AT K/K2, TH-K2E en TH-K2ET

³ Alleen beschikbaar op model TH-K2AT, TH-K2ET en TH-K4AT

⁴ Alleen beschikbaar op model TH-K2AT K/K2

GEBRUIK MET BEHULP VAN REPEATERS

Repeaters worden vaak geplaatst en onderhouden door radioclubs en bevinden zich doorgaans op bergtoppen of andere hooggelegen locaties. Over het algemeen werken ze met een hogere ERP (Effective Radiated Power) dan een gemiddeld station. Deze combinatie van een hoge locatie en een hoge ERP maakt het mogelijk te communiceren over veel grotere afstanden dan zonder gebruik van repeaters mogelijk zou zijn.

De meeste repeaters gebruiken voor ontvangen en zenden een frequentiepaar met een standaard offset of een niet-standaard (zelf instelbare) offset. Daarnaast moeten sommige repeaters een toon ontvangen van een transceiver voordat deze toegang krijgt tot de repeater. Voor verdere informatie raadpleegt u de plaatselijke repeater-referentie.

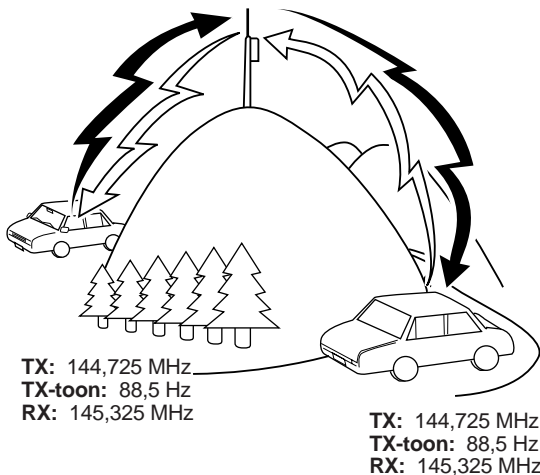

WERKWIJZE VOOR HET PROGRAMMEREN VAN EEN OFFSET

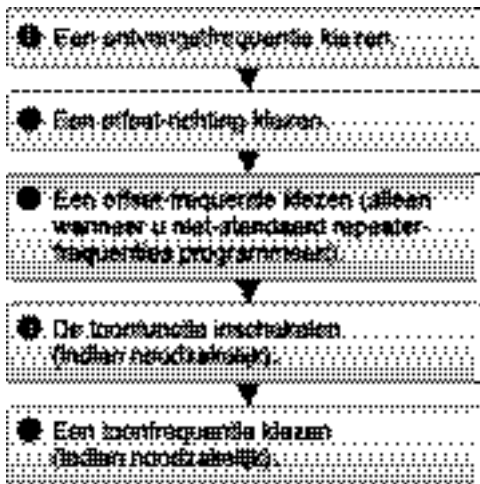

Als u alle bovenstaande gegevens in een geheugenplaats opslaat, hoeft u de instellingen niet iedere keer opnieuw te programmeren. Zie “GEHEUGENPLAATSEN” {pagina 41}.

Offset Programmeren

U moet eerst een downlink-frequentie kiezen van een repeater voor radioamateurs, zoals beschreven in “Offset-frequentie kiezen” {pagina 33}.

■ Offset-Richting Kiezen

Kies of de zendfrequentie hoger (+) of lager (–) met zijn dan de ontvangstfrequentie.

- 1 Druk op **[MENU]**.
- 2 Draai de **Afstemknop** en kies Menunummer 6 (SFT).
- 3 Druk op **[MENU]**.
- 4 Draai de **Afstemknop** en kies “+” of “-”.
 - Als u een offset van -7,6 MHz wilt programmeren (alleen TH-K4E), kiest u in plaats daarvan “-7,6”.
- 5 Druk op **[MENU]** om de instelling op te slaan of op **[PTT]** om de instelling te annuleren.

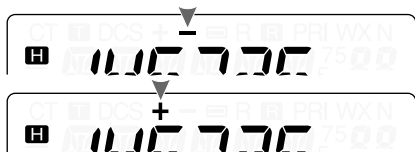

- Boven de frequentie wordt “+” of “-” (of “⊖”) afgebeeld, waarmee de offset-richting wordt aangegeven.

Als na offset de zendfrequentie buiten het toegestane bereik valt, kunt u niet zenden. In dat geval moet u de ontvangsfrequentie veranderen, zodat na offset de zendfrequentie binnen het bereik van de frequentieband valt.

Opmerking: Terwijl u een geheugenplaats met een niet-standaard offset gebruikt voor zenden, kunt u de offset-richting niet veranderen.

■ Offset-Frequentie Kiezen

Als u toegang wilt krijgen tot repeaters die gebruikmaken van een niet-standaard frequentiepaar, moet u de standaard offset-frequentie die door de meeste repeaters wordt gebruikt, veranderen. De standaard offset-frequentie op de 2 m-band is 600 kHz (voor alle TH-K2 modellen) en de standaard offset-frequentie op de 70 cm-band is 5,0 MHz (TH-K4AT) of 1,6 MHz (TH-K4E).

- 1 Druk op **[MENU]**.
- 2 Draai de **Afstemknop** en kies Menunummer 8 (OFFSET).
- 3 Druk op **[MENU]**.



- 4 Draai de **Afstemknop** en kies de toepasselijke offset-frequentie.
 - Het bereik waaruit gekozen kan worden loopt van 0,000 MHz t/m 69,950 MHz in stappen van 50 kHz.
- 5 Druk op **[MENU]** om de instelling op te slaan of op **[PTT]** om de instelling te annuleren.
- 6 Druk op een willekeurige toets, behalve op **[LAMP]**, **[MONI/SQL]** en **[MENU]**, om de Menufunctie te verlaten.

Alleen TH-K4E: Als u de offset-richting hebt ingesteld op "☐", kunt u de standaard offset-frequentie (-7,6 MHz) niet veranderen.

Opmerking: Nadat u de offset-frequentie hebt veranderd, zal de nieuwe offset-frequentie ook worden gebruikt door de Automatische Repeater-Offset.

■ Toonfunctie Inschakelen

- 1 Druk op **[MENU]**.
- 2 Draai de **Afstemknop** en kies Menunummer 2 (T.C.T.DCS).



- 3 Druk op **[MENU]**.
- 4 Draai de **Afstemknop** en kies "TONE".
- 5 Druk op **[MENU]** om de instelling op te slaan of op **[PTT]** om de instelling te annuleren.
- 6 Druk op een willekeurige toets, behalve op **[LAMP]**, **[MONI/SQL]** en **[MENU]**, om de Menufunctie te verlaten.
 - Als de Toonfunctie AAN staat, wordt "T" afgebeeld.

Opmerking: U kunt de Toonfunctie niet tegelijkertijd gebruiken met de CTCSS-functie of de DCS-functie. Als u de Toonfunctie AAN zet terwijl de CTCSS-functie of DCS-functie is ingeschakeld, zal de CTCSS-functie of DCS-functie worden uitgeschakeld.

Alleen TH-K2E, TH-K2ET en TH-K4E: Als u toegang wilt krijgen tot repeaters die gebruikmaken van een toon van 1750 Hz, hoeft u de Toonfunctie niet in te schakelen. U kunt gewoon op **[CALL]** drukken zonder op **[PTT]** te drukken om een toon van 1750 Hz te zenden (standaardinstelling).

■ Toonfrequentie Kiezen

- 1 Druk op **[MENU]**.
- 2 Draai de **Afstemknop** en kies Menunummer 3 (T).
- 3 Druk op **[MENU]**.
- 4 Draai de **Afstemknop** en kies de gewenste toonfrequentie.



- 5 Druk op **[MENU]** om de instelling op te slaan of op **[PTT]** om de instelling te annuleren.
- 6 Druk op een willekeurige toets, behalve op **[LAMP]**, **[MONI/SQL]** en **[MENU]**, om de Menufunctie te verlaten.

Beschikbare Toonfrequenties

Toonfrequentie (Hz)						
67,0	82,5	100,0	123,0	151,4	186,2	225,7
69,3	85,4	103,5	127,3	156,7	192,8	229,1
71,9	88,5	107,2	131,8	162,2	203,5	233,6
74,4	91,5	110,9	136,5	167,9	206,5	241,8
77,0	94,8	114,8	141,3	173,8	210,7	250,3
79,7	97,4	118,8	146,2	179,9	218,1	254,1

Opmerking: In de transceiver zijn 42 verschillende tonen beschikbaar. Deze 42 tonen omvatten 37 EIA-standaardtonen en 5 non-standaardtonen.

Alleen TH-K2E, TH-K2ET en TH-K4E:

- ◆ U kunt gewoon op **[CALL]** drukken zonder op **[PTT]** te drukken om een toon van 1750 Hz te zenden (standaardinstelling). Laat **[CALL]** los om het zenden van de toon te stoppen. U kunt er ook voor zorgen dat de transceiver in de zendfunctie blijft staan gedurende 2 seconden nadat u **[CALL]** hebt losgelaten. De toon van 1750 Hz wordt niet voortdurend gezonden. Open Menu-nummer 19 (HLD) en kies de instelling "ON" (AAN).
- ◆ Als u **[CALL]** wilt gebruiken voor het weer oproepen van het Oproepkanaal in plaats van voor het zenden van de toon van 1750 Hz, opent u Menunummer 18 (CK) en kiest u de instelling "CALL".

Alleen TH-K2E en TH-K4E:

- ◆ Als u tijdens het zenden op **[CALL]** drukt, wordt een toon van 1750 Hz gezonden.

Alleen TH-K2AT, TH-K2ET en TH-K4AT:

- ◆ Als u tijdens het zenden op **[CALL]** drukt, wordt een DTMF-D-code gezonden.

OMKEERFUNCTIE

De Omkeerfunctie wisselt afzonderlijke zend- en ontvangsfrequenties om. Terwijl u een repeater gebruikt, kunt u de sterkte van het signaal dat u rechtstreeks van het andere station ontvangt handmatig controleren. Als het rechtstreekse signaal van het andere station sterk genoeg is, dienen beide stations over te schakelen op een simplexfrequentie en de repeater vrij te houden voor andere gebruikers.

Wisselen van de zend- en ontvangsfrequenties:

Druk op **[F]**, **[MENU]** om de Omkeerfunctie AAN (of UIT) te zetten.

- Als de Omkeerfunctie AAN staat, wordt "R" afgebeeld.

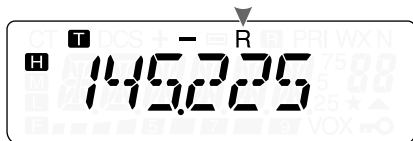

Opmerking: U kunt de Omkeerfunctie AAN zetten terwijl u de transceiver in de Simplexfunctie gebruikt. Hierdoor wordt de zend- en ontvangsfrequenties echter niet omgewisseld.

AUTOMATISCHE SIMPLEXCONTROLE (ASC)

Terwijl u gebruikmaakt van een repeater, controleert de ASC-functie regelmatig de sterkte van het signaal dat u rechtstreeks van het andere station ontvangt. Als het signaal van het andere station sterk genoeg is om rechtstreekse communicatie mogelijk te maken zonder de repeater, knippert de "R" indicator.

Druk op **[F]**, **[MENU]** (1 s) om de Automatische Simplex Controle AAN (of UIT) te zetten.

- Als de Automatische Simplex Controle AAN staat, wordt “**R**” afgebeeld.
- Als rechtstreekse communicatie mogelijk is, knippert “**R**”.



Opmerkingen:

- ◆ Als u op **[PTT]** drukt, stopt de “**R**” indicator met knipperen.
- ◆ De ASC-functie kan worden ingeschakeld terwijl u de transceiver in de Simplexfunctie gebruikt. Hierdoor wordt de zend- en ontvangsfrequenties echter niet omgewisseld.
- ◆ De ASC-functie werkt niet tijdens het scannen.
- ◆ De ASC-functie werkt niet terwijl de Weeralarmfunctie is ingeschakeld (alleen TH-K2AT K/K2) {pagina 55}.
- ◆ Als u de ASC-functie inschakelt terwijl de Omkeerfunctie AAN staat, wordt de Omkeerfunctie UIT gezet.
- ◆ Als u een geheugenplaats of het Oproepkanaal oproept waarin is opgeslagen dat de Omkeerfunctie AAN staat, wordt de ASC-functie UIT gezet.
- ◆ Door de ASC-functie wordt het ontvangen geluid iedere 3 seconden kort onderbroken.

TOONFREQUENTIE-IDENTIFICATIESCAN

Deze functie scant alle toonfrequenties om de binnenkomende toonfrequentie van het ontvangen signaal te identificeren. U kunt deze functie gebruiken om te bepalen welke frequentie vereist is om toegang te krijgen tot uw plaatselijke repeater.

- 1 Druk op **[MENU]**.
- 2 Draai de **Afstemknop** en kies Menunummer 3 (T).

3 Druk op [MENU] (1 s).

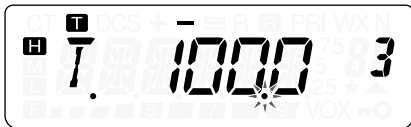

- Nadat de transceiver het signaal ontvangt, begint het scannen. De decimale punt knippert tijdens het scannen.
- Als de transceiver een signaal ontvangt tijdens het Toonfrequentie-Identificatiescannen, wordt het signaal uitgevoerd door de luidspreker.
- U kunt de scanrichting omkeren door de **Afstemknop** te draaien.
- Als u de functie wilt uitschakelen, drukt u op [PTT].
- Nadat de toonfrequentie is geïdentificeerd, klinkt een pieptoon en knippert de geïdentificeerde toonfrequentie op het display.



4 Druk op [MENU] om de geïdentificeerde toonfrequentie te programmeren in plaats van de huidige toonfrequentie.

- Druk op een willekeurige toets, behalve op [MENU], [LAMP] en [MONI/SQL], als u de geïdentificeerde toonfrequentie niet wilt programmeren.
- Draai de **Afstemknop** terwijl de geïdentificeerde toonfrequentie knippert om verder te gaan met scannen.

Opmerking: Bepaalde repeaters zenden de toegangstoon niet opnieuw uit in het downlink-sigitaal. In dat geval controleert u het uplink-sigitaal van het andere station om de toegangstoon van de repeater te identificeren.

GEHEUGENPLAATSEN

In de geheugenplaatsen kunt u frequenties en bijbehorende gegevens opslaan die u vaak gebruikt zodat u deze gegevens niet iedere keer opnieuw hoeft te programmeren. U kunt een geprogrammeerd geheugenplaats snel oproepen door middel van een eenvoudige bediening. In totaal zijn 100 geheugenplaatsen beschikbaar (50 bij gebruik van geheugenplaatsnamen) voor het opslaan van frequenties, functies en overige gebruiksomstandigheden.

AANTAL GEHEUGENPLAATSEN

De transceiver moet worden ingesteld op 100 geheugenplaatsen zonder gebruikmaking van geheugenplaatsnamen, of op 50 geheugenplaatsen met gebruikmaking van geheugenplaatsnamen (standaardinstelling).

U stelt het aantal geheugenplaatsen als volgt in:

- 1 Druk op **[MENU]**.
- 2 Draai de **Afstemknop** en kies Menunummer 13 (M.CH).
- 3 Druk op **[MENU]**.
- 4 Draai de **Afstemknop** en kies "50" (standaardinstelling) of "100".

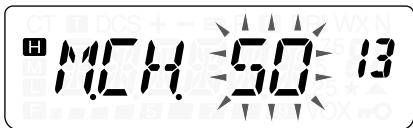

- 5 Druk op **[MENU]**.
 - "SURE ?" wordt afgebeeld.
- 6 Druk op **[MENU]** om de instelling te accepteren of op **[MENU]**, **[LAMP]** of **[MONI/SQL]** om de instelling te annuleren.

Opmerkingen:

- ◆ Als u het aantal geheugenplaatsen verandert van 100 naar 50 terwijl gegevens zijn opgeslagen in geheugenplaatsnummers 50 t/m 99, worden al deze gegevens gewist.
 - ◆ Als u het aantal geheugenplaatsen verandert van 50 naar 100 terwijl Geheugenplaatsnamen zijn opgeslagen in geheugenplaatsnummers 50 t/m 99, worden alle Geheugennamen gewist.
-

SIMPLEX + REPEATER OF NIET-STANDAARD GEHEUGENPLAATS?

U kunt iedere geheugenplaats gebruiken als een simplexkanaal met een repeaterkanaal, of als een niet-standaard geheugenplaats. U kunt slechts één frequentie opslaan voor gebruik als een simplex- en repeaterkanaal, of twee frequenties opslaan voor gebruik als een niet-standaard geheugenplaats. Kies voor iedere geheugenplaats één van deze twee toepassingen, afhankelijk van hoe u de geheugenplaats denkt te gaan gebruiken.

Met simplex- en repeaterkanalen kunt u:

- Een simplexfrequentie gebruiken
- Een repeater met een standaard offset gebruiken (als een offset-richting is opgeslagen)

Met niet-standaard geheugenplaatsen kunt u:

- Een repeater met een niet-standaard offset gebruiken

Opmerking: U kunt niet alleen gegevens in een geheugenplaats opslaan, maar de bestaande gegevens ook overschrijven met nieuwe gegevens.

De gegevens genoemd in de onderstaande tabel kunnen in iedere geheugenplaats worden opgeslagen.

Instelling	Simplex en Repeater	Niet-standaard geheugenplaats
Ontvangstfrequentie	Ja	Ja
Zendfrequentie		Ja
Toonfrequentie	Ja	Ja
Toon AAN	Ja	Ja
CTCSS-frequentie	Ja	Ja
CTCSS AAN	Ja	Ja
DCS-code	Ja	Ja
DCS AAN	Ja	Ja
Offset-richting	Ja	N.v.t.
Offset-frequentie	Ja	N.v.t.
Omkeer AAN	Ja	N.v.t.
Frequentiestapgrootte	Ja	Ja
Smalband-FM	Ja	Ja
Klokverschuiving	Ja	Ja
Geheugenplaatsvergrendeling	Ja	Ja
Geheugenplaatsnaam	Ja	Ja

Ja: Kan in het geheugen worden opgeslagen.

N.v.t.: Kan niet in het geheugen worden opgeslagen.

Simplexfrequenties of Standaard-Repeaterfrequenties Opslaan

- 1 Druk op [VFO].
- 2 Draai de **Afstemknop** en kies de gewenste frequentie.
 - U kunt ook de gewenste frequentie rechtstreeks invoeren met behulp van de cijfertoetsen (alleen TH-K2AT, TH-K2ET en TH-K4AT) {pagina 21}.
- 3 Als u een standaard-repeaterfrequentie opslaat, kiest u de volgende gegevens:
 - Offset-richting {pagina 32}
 - Toonfunctie, indien noodzakelijk {pagina 34}
 - CTCSS/DCS-functie, indien noodzakelijk {pagina's 69 en 73}

Als u een simplexfrequentie opslaat, kunt u andere gerelateerde gegevens kiezen (CTCSS- of DCS-instellingen, enz.).

- 4 Druk op [F], [MR].
 - Op het display knippert een geheugenplaatsnummer.
 - Als de geheugenplaats gegevens bevat, wordt "▲" op het display afgebeeld.



- De Geheugenplaatsnummers L0/U0 t/m L2/U2 {pagina 61}, Pr (Prioriteitskanaal) {pagina 65} en AL (Weeralarm) {pagina 55} (alleen TH-K2AT K/K2) zijn gereserveerd voor andere functies.
- 5 Draai de **Afstemknop** en kies de geheugenplaats waarin u de gegevens wilt opslaan.
 - 6 Druk op [MR] om de gegevens in de geheugenplaats op te slaan.

Niet-Standaard Repeaterfrequenties Opslaan

Sommige repeaters gebruiken voor ontvangen en zenden een frequentiepaar met een niet-standaard offset. Als u twee afzonderlijke frequenties in een geheugenplaats opslaat, kunt u toegang krijgen tot dergelijke repeaters zonder eerst de offset-frequentie en -richting te moeten programmeren.

- 1 Sla de gewenste ontvangstfrequentie en gerelateerde gegevens op door de procedure te volgen beschreven onder Simplexfrequenties of standaard-repeaterfrequenties opslaan {pagina 44}.
- 2 Draai de **Afstemknop** en kies de gewenste zendfrequentie.
- 3 Druk op **[F]**, **[MR]**.
- 4 Draai de **Afstemknop** en kies de geheugenplaats dat u in stap 1 hebt geprogrammeerd.
- 5 Druk op **[PTT]+[MR]**.

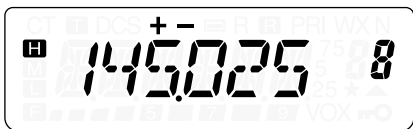

- De zendfrequentie wordt in de geheugenplaats opgeslagen.

Opmerking: Wanneer u een niet-standaard geheugenplaats oproept, worden "+" en "-" op het display afgebeeld. Druk op **[F]**, **[MENU]** (Omkeerfunctie) {pagina 38} om de zendfrequentie te bevestigen.

Geheugenplaats Oproepen

■ Behulp van de Afstemknop

- 1 Druk op **[MR]** om de Geheugenoproepfunctie in te schakelen.
 - De laatst gebruikte geheugenplaats wordt opgeroepen.
- 2 Draai de **Afstemknop** en kies de gewenste geheugenplaats.

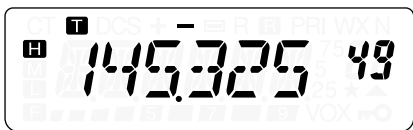

- U kunt niet een leeg geheugenplaats oproepen.
- Als u wilt terugkeren naar de VFO-functie, drukt u op **[VFO]**.

■ Behulp Van de Cijfertoetsen (alleen TH-K2AT, TH-K2ET en TH-K4AT)

También se puede recuperar un canal de memoria introduciendo el número del canal de memoria deseado en el teclado.

- 1 Druk op **[MR]** om de Geheugenoproepfunctie in te schakelen.
- 2 Druk op **[#]** en voer vervolgens een geheugenplaatsnummer van twee cijfers in.
 - Bijvoorbeeld: als u geheugenplaatsnummer 49 wilt oproepen, drukt u op **[#], [4], [9]**.
 - U kunt ook een geheugenplaatsnummer lager dan 10 invoeren door op **[#]** te drukken nadat u het geheugenplaatsnummer hebt ingevoerd. Bijvoorbeeld: als u geheugenplaatsnummer 9 wilt oproepen, drukt u op **[#], [9], [#]**. U kunt echter ook op **[#], [0], [9]** drukken.

Downloaded by
RadioAmateur.EU

Opmerkingen:

- ◆ U kunt niet een leeg geheugenplaats oproepen. In dat geval klinkt een fouttoon.
 - ◆ U kunt niet de geheugenplaatsen van het Programma-Scannen (L0/U0 t/m L2/U2), het Prioriteitskanaal (Pr) en het Weeralarm (AL) (alleen TH-K2AT K/K2) oproepen met behulp van de cijfertoetsen.
 - ◆ Wanneer u een niet-standaard geheugenplaats oproept, worden “+” en “-” op het display afgebeeld. Druk op **[F]**, **[MENU]** (Omkeerfunctie) {pagina 38} om de zendfrequentie af te beelden.
 - ◆ Nadat u een geheugenplaats hebt opgeroepen, kunt u de gegevens, zoals de Toon of CTCSS, veranderen. Deze instellingen worden echter gewist nadat u een ander geheugenplaats of de VFO-functie kiest. Als u de nieuwe gegevens permanent in een geheugenplaats wilt opslaan, moet u de bestaande gegevens in de geheugenplaats overschrijven {pagina 44}.
-

GEHEUGENPLAATS WISSEN

U kunt de gegevens in een afzonderlijke geheugenplaats als volgt wissen:

- 1 Roep de geheugenplaats op waarvan u de gegevens wilt wissen.
- 2 Houd **[ϕ]** (AAN/UIT) ingedrukt om de transceiver UIT te zetten.
- 3 Druk op **[MR]+[ϕ]** (AAN/UIT).
 - Een bevestigingsbericht wordt afgebeeld.

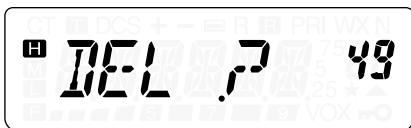

- 4 Druk op **[MR]** om de gegevens die in de geheugenplaats zijn opgeslagen te wissen.
 - De gegevens in de geheugenplaats worden gewist.
 - Als u het wissen van de gegevens in de geheugenplaats wilt annuleren, drukt u op een willekeurige toets, behalve op **[MR]**, **[LAMP]**, **[MONI/SQL]** en **[ϕ]** (AAN/UIT).

Opmerkingen:

- ◆ De gegevens in een Oproepkanaal kunnen niet worden gewist.
 - ◆ U kunt ook de gegevens in het Prioriteitskanaal, in L0/U0 t/m L2/U2 en in de Weeralarm-geheugenplaats wissen.
 - ◆ Terwijl de transceiver in de Geheugenplaatsweergave staat of vergrendeld is, kunt u de gegevens in de geheugenplaatsen niet wissen.
 - ◆ Als u de gegevens in alle geheugenplaatsen tegelijk wilt wissen, moet u de transceiver Volledig Terugstellen {pagina 111}.
-

GEHEUGENPLAATS EEN NAAM GEVEN

U kunt de geheugenplaatsen een naam geven van maximaal 6 tekens. Als u een geheugenplaats dat een naam heeft oproept, wordt de naam op het display afgebeeld in plaats van de opgeslagen frequentie. De geheugenplaatsnamen kunnen roepnamen, repeaternamen, stedennamen, voor- of achternamen, enz., zijn. Als u geheugenplaatsnamen wilt gebruiken, moet het aantal geheugenplaatsen zijn ingesteld op 50. Als u het aantal geheugenplaatsnamen wilt veranderen van 100 naar 50, opent u Menunummer 13 (M.CH) {pagina 41}.

- 1 Druk op **[MR]** en roep de gewenste geheugenplaats op.
- 2 Druk op **[MENU]** om de Menufunctie op te roepen.
- 3 Draai de **Afstemknop** en kies Menunummer 14 (M.NAME).
- 4 Druk op **[MENU]**.
 - Een knipperende cursor wordt afgebeeld.



- 5 Draai de **Afstemknop** en kies een gewenst alfanumeriek teken.

- U kunt de onderstaande alfanumerieke tekens invoeren: 0 t/m 9, A t/m Z, – (koppelteken), / (schuine streep) en een spatie.
- Druk op **[MONI/SQL]** om het teken op de huidige cursorpositie te wissen.

6 Druk op **[MENU]**.

- De cursor wordt naar het volgende teken verplaatst.



7 Herhaal de stappen 5 en 6 om maximaal 6 tekens in te voeren.

- Druk op **[MENU]** zonder een nieuw teken te kiezen om de instelling te voltooien.
- Als u een ingevoerd teken wilt wissen, drukt u op **[MONI/SQL]**.
- Druk op een willekeurige toets, behalve op **[MONI/SQL]**, **[MENU]** en **[LAMP]**, om het invoeren van een naam te annuleren.

Nadat u een Geheugenplaatsnaam hebt opgeslagen, wordt de Geheugenplaatsnaam afgebeeld in plaats van de opgeslagen frequentie. U kunt echter nog steeds de zend-/ontvangstfrequentie afbeelden, als u dat wenst. Als u de frequentie wilt afbeelden in plaats van de Geheugenplaatsnaam, opent u Menunummer 15 (MDF) en kiest u “FRQ”. Dit menu wisselt de aanduiding op het display om tussen de Geheugenplaatsnaam (“MN”) en de frequentie (“FRQ”).

Opmerkingen:

- ◆ U kunt geen naam geven aan het Oproepkanaal {pagina 53}.
 - ◆ U kunt geen naam geven aan een Geheugenplaats waarin geen gegevens zijn opgeslagen.
 - ◆ U kunt eerder opgeslagen geheugenplaatsnamen overschrijven door de stappen 1 t/m 7 te herhalen.
 - ◆ Als u de gegevens in de Geheugenplaats wist, wordt ook de bijbehorende Geheugenplaatsnaam gewist.
-

GEGEVENS UIT EEN GEHEUGENPLAATS KOPIËREN

Kopiëren vanuit het Geheugen naar de VFO

Nadat u frequenties en gerelateerde gegevens met de Geheugenoproepfunctie hebt opgeroepen, kunt u deze kopiëren naar de VFO. Deze functie is bijvoorbeeld handig als de frequentie die u wilt monitoren in de buurt ligt van de frequentie opgeslagen in een geheugenplaats.

- 1 Druk op **[MR]** en draai vervolgens de **Afstemknop** om een gewenst geheugenplaats op te roepen.
- 2 Druk op **[F]**, **[VFO]** om de gegevens uit de geheugenplaats naar de VFO te kopiëren.

Opmerkingen:

- ◆ Om gegevens uit een niet-standaard geheugenplaats {pagina 45} te kopiëren, moet u de Omkeerfunctie {pagina 38} AAN zetten alvorens de gegevens te kopiëren.
 - ◆ U kunt ook de geheugenplaatsen van het Programma-Scannen (L0/U0 t/m L2/U2), het Prioriteitskanaal (Pr) en het Weeralarmfrequentie (AL) (alleen TH-K2AT K/K2) naar de VFO kopiëren.
-

Kopiëren vanuit een Geheugenplaats naar een Andere Geheugenplaats

U kunt de gegevens die in een geheugenplaats zijn opgeslagen kopiëren naar een andere geheugenplaats. Deze methode is handig wanneer u frequenties en gerelateerde gegevens opslaat die u tijdelijk verandert in de Geheugenoproepfunctie.

- 1 Druk op **[MR]** en draai vervolgens de **Afstemknop** om een gewenste geheugenplaats op te roepen.
- 2 Druk op **[F]**, **[MR]**.

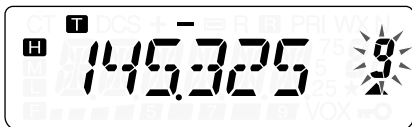

- 3 Draai de **Afstemknop** en kies de geheugenplaats waarin u de gekopieerde gegevens wilt opslaan.

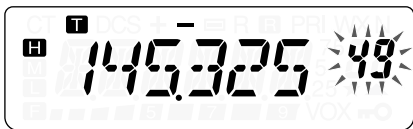

- 4 Druk op **[MR]**.

De onderstaande tabellen laten zien hoe de gegevens worden gekopieerd tussen de geheugenplaatsen.

Geheugenplaats 0 t/m 99	➔	Geheugenplaats 0 t/m 99
Ontvangstfrequentie	➔	Ontvangstfrequentie
Zendfrequentie	➔	Zendfrequentie
Toonfrequentie	➔	Toonfrequentie
Offset-richting	➔	Offset-richting
CTCSS-frequentie	➔	CTCSS-frequentie
DCS-code	➔	DCS-code
Toon/CTCSS/DCS AAN/UIT-instelling	➔	Toon/CTCSS/DCS AAN/UIT-instelling
Offset-frequentie	➔	Offset-frequentie
Omkeer AAN	➔	Omkeer AAN
Frequentiestapgrootte	➔	Frequentiestapgrootte
Geheugenplaatsnaam ¹	➔	Geheugenplaatsnaam ¹
Geheugenplaatsvergrendeling AAN/UIT	➔	Geheugenplaatsvergrendeling AAN/UIT

Geheugenplaats 0 t/m 99	➔	L0/U0 – L2/U2, Pr, AL ¹
Ontvangstfrequentie	➔	Ontvangstfrequentie
Zendfrequentie	➔	Zendfrequentie
Toonfrequentie	➔	Toonfrequentie
Offset-richting	➔	Offset-richting
CTCSS-frequentie	➔	CTCSS-frequentie
DCS-code	➔	DCS-code
Toon/CTCSS/DCS AAN/UIT-instelling	➔	Toon/CTCSS/DCS AAN/UIT-instelling
Offset-frequentie	➔	Offset-frequentie
Omkeer AAN	➔	Omkeer AAN
Frequentiestapgrootte	➔	Frequentiestapgrootte
Geheugenplaatsnaam ²	➔	Geheugenplaatsnaam ²
Geheugenplaats- vergrendeling AAN	➔	Geheugenplaats- vergrendeling UIT

¹ Alleen TH-K2AT K/K2

² Als in Menunummer 13 (M.CH) "50" is gekozen.

Opmerking: Als u een niet-standaard geheugenplaats kopieert, worden de instellingen van de Omkeerfunctie, Offset-richting en Offset-frequentie niet gekopieerd {pagina's 32, 33 en 38}.

OPROEPKANAAL

Het Oproepkanaal kan onmiddellijk worden opgeroepen, ongeacht de frequentie waarmee de transceiver op dat moment werkt. U kunt bijvoorbeeld het Oproepkanaal gebruiken als een noodkanaal binnen uw groep. In zo'n geval is Oproep-Scannen {pagina 64} erg nuttig.

De standaardfrequenties van de Oproepkanalen zijn 144,000 MHz voor de 2 m-band (alle TH-K2 modellen) en 430,000 MHz (alle TH-K4 modellen) voor de 70 cm-band.

Opmerking: Anders dan de geheugenplaatsen 0 t/m 99, kan het Oproepkanaal niet worden gewist.

Oproepkanaal Oproepen

- 1 Druk op **[CALL]** om het Oproepkanaal op te roepen.
 - De frequentie van het Oproepkanaal en "C" worden afgebeeld.



- Als u wilt terugkeren naar de voorgaande frequentie, drukt u nogmaals op **[CALL]**.

Oproepkanaal Programmeren

- 1 Kies de gewenste frequentie en gerelateerde gegevens (zoals Toon, CTCSS, DCS, Offset-richting, enz.).
 - Als u het Oproepkanaal programmeert als een niet-standaard geheugenplaats, kiest u eerst een ontvangstfrequentie.
- 2 Druk op **[F]**, **[CALL]**.
 - De gekozen frequentie en gerelateerde gegevens worden opgeslagen in het Oproepkanaal.



Als u ook een afzonderlijke zendfrequentie wilt opslaan, voert u ook de onderstaande stappen uit.

- 3 Kies de gewenste zendfrequentie.
- 4 Druk op **[F]**.
- 5 Druk op **[PTT]+[CALL]**.
 - De afzonderlijke zendfrequentie wordt in het Oproepkanaal opgeslagen.

Opmerkingen:

- ◆ Wanneer u een niet-standaard Oproepkanaal oproept, worden “+” en “-” op het display afgebeeld.
 - ◆ De instellingen van de offset voor zenden en van de Omkeerfunctie worden niet opgeslagen in een niet-standaard Oproepkanaal.
-

WEERALARM (ALLEEN TH-K2AT K/K2)

Één van de kanalen van de NOAA-weerradiozender kan worden geprogrammeerd in de AL-geheugenplaats van de TH-K2AT. De transceiver kan worden ingesteld automatisch de NOAA-weeralarmtoon (1050 Hz) te monitoren en u waarschuwt door de Weerradiofrequentie op te roepen en weer te geven wanneer de Weeralarmtoon wordt ontvangen.

Weerradiofrequentie Programmeren

De transceiver is reeds geprogrammeerd op 162,550 MHz (WX1). U kunt een andere frequentie in de AL-geheugenplaats opslaan om de Weeralarmfunctie te gebruiken. Raadpleeg de NOAA-kanaalfrequentielijst voor de Weerradiofrequentie in uw omgeving alvorens u de Weeralarmfunctie gebruikt. De meest recente Weerradioinformatie kan worden gevonden op <http://www.nws.noaa.gov/nwr/>.

- 1 Druk op [VFO].
- 2 Stel uw plaatselijke NOAA-weerradiofrequentie in met behulp van de **Afstemknop** of de cijfertoetsen.
- 3 Druk op [F], [MR].
- 4 Draai de **Afstemknop** en kies geheugenplaats "AL" (Alarm).
- 5 Druk op [MR].
 - Een lange piepton klinkt en de nieuwe NOAA-weerradiofrequentie wordt opgeslagen in geheugenplaats "AL".

Weerradiofrequenties (MHz)							
WX1	WX2	WX3	WX4	WX5	WX6	WX7	WX8
162,550	162,400	162,475	162,425	162,450	162,500	162,525	163,275

Opmerkingen:

- ◆ Wanneer u de transceiver Volledig Terugstelt {pagina 111}, zal de Weerradiofrequentie worden teruggesteld op de standaardinstelling van de fabriek (162,550 MHz).
 - ◆ Wanneer u de Weerradio-geheugenplaats wist {pagina 47}, wordt deze teruggesteld op de standaardinstelling van de fabriek (162,550 MHz).
 - ◆ U kunt de gegevens in de AL-geheugenplaats ook kopiëren naar de VFO of een andere geheugenplaats.
-

Weeralarm Inschakelen

U kunt voortdurend naar de Weerradiofrequentie luisteren of deze in de achtergrond monitoren terwijl u met een andere frequentie luistert.

U kunt als volgt voortdurend naar de Weerradiofrequentie luisteren:

- 1 Druk op **[MENU]**.
- 2 Draai de **Afstemknop** en kies Menunummer 37 (WXA).
- 3 Druk op **[MENU]** en draai de **Afstemknop** om "ON" (AAN) te kiezen.
- 4 Druk op **[MENU]** om de instelling op te slaan.
 - De frequentie verandert automatisch naar de Weerradiofrequentie.
 - "WX" wordt op het display afgebeeld.
 - De Toon-, CTCSS- en DCS-functies kunnen niet worden ingesteld op de AL-geheugenplaats.
 - Als de Weeralarmtoon wordt gezonden, zet de transceiver de luidspreker open en klinkt een morsecode "WX".
- 5 Als u de Weeralarmfunctie wilt verlaten, drukt u op **[MENU]**, kiest u Menunummer 37 (WXA) en stelt u deze in op "OFF" (UIT).

U kunt als volgt naar een andere frequentie luisteren terwijl de Weerradiofrequentie in de achtergrond wordt gemonitord:

- 1 Voer de bovenstaande stappen 1 t/m 4 uit.
- 2 Druk op **[VFO]** of **[MR]** en draai de **Afstemknop** om een andere frequentie of geheugenplaats te kiezen.
 - “WX” blijft op het display afgebeeld worden.
- 3 Als de Weeralarmtoon wordt gezonden, schakelt de transceiver automatisch over naar de Weerradiofrequentie.
- 4 Als u de Weeralarmfunctie wilt verlaten, drukt u op **[MENU]**, kiest u Menunummer 37 (WXA) en stelt u deze in op “OFF” (UIT).

Opmerkingen:

- ◆ De transceiver monitort iedere 1 seconde de weeralarmtoon, terwijl u naar een andere frequentie of geheugenplaats luistert.
 - ◆ Als de transceiver een signaal zendt of ontvangt op een andere frequentie, wordt de Weeralarmfunctie tijdelijk gepauzeerd.
-

GEHEUGENPLAATSWERGAVE

In deze functie beeldt de transceiver alleen geheugenplaatsnummers af (of geheugenplaatsnamen, als deze zijn opgeslagen) in plaats van frequenties.

- 1 Druk op **[PTT]+[MR]+[⏏]** (AAN/UIT).
 - De transceiver beeldt het geheugenplaatsnummer af in plaats van de zend-/ontvangstfrequentie.



- 2 Draai de **Afstemknop** en kies het gewenste geheugenplaatsnummer.

Terwijl Geheugenplaatsweergave is ingeschakeld, kunnen alleen de volgende toetsen worden gebruikt.

[TECLA]

PTT	LAMP	MONI/SQL	F	# ¹
MR	CALL	Afstemknop	⏻	

¹ Alleen TH-K2AT, TH-K2ET en TH-K4AT

[F] gevolgd door

PTT	LAMP ¹	MONI/SQL	MENU	F
⏻				

¹ De verlichting blijft AAN totdat u nogmaals op [F], [LAMP] drukt {pagina 88}.

[TECLA] (1 s)

F	MR	CALL
---	----	------

Tijdens het zenden:

LAMP	MENU	CALL ¹	Afstemknop ²	⏻
------	------	-------------------	--------------------------------	---

¹ Een toon van 1750 Hz wordt gezonden (alleen TH-K2E en TH-K4E) {pagina 36}. De DTMF-D-toon wordt gezonden (TH-K2AT, TH-K2ET en TH-K4AT) {pagina 76}.

² De DTMF-cijfertoetsen ([0] t/m [9], [*], [#] en [F] (A-toon) t/m [CALL] (D-toon)) kunnen ook worden gebruikt (alleen TH-K2AT, TH-K2ET en TH-K4AT) {pagina 76}.

Om de normale bediening te herstellen, zet u de transceiver UIT en drukt u nogmaals op [PTT]+[MR]+[⏻] (AAN/UIT).

Opmerkingen:

- ◆ Om Geheugenplaatsweergave te kunnen inschakelen moet in minstens één geheugenplaats gegevens zijn opgeslagen.
- ◆ Als in de geheugenplaats de geheugenplaatsnaam is opgeslagen, wordt de geheugenplaatsnaam afgebeeld in plaats van de tekens "CH".

SCANNEN

Scannen is een handige functie waarmee u zonder bediening uw favoriete frequenties kunt monitoren. Door alle scanmethoden te leren gebruiken, kunt u het bedieningsgemak vergroten.

Met deze transceiver kunt u de volgende scanmethoden gebruiken:

Scanmethode		Werkwijze
Normaal Scannen	Band-Scannen	Scant de hele band van de gekozen frequentie.
	Programma-Scannen	Scant de specifieke frequentiebereiken die zijn opgeslagen in Geheugenplaatsnummers L0/U0 t/m L2/U2.
Geheugenplaatsen-Scannen	Alle-Geheugenplaatsen-Scannen	Scant alle geheugenplaatsen van 0 t/m 99 (of 49).
Oproepkanaal-Scannen	VFO	Scant het Oproepkanaal en de huidige VFO-frequentie.
	Geheugenplaats	Scant het Oproepkanaal en de gekozen geheugenplaats.
Prioriteitkanaal-Scannen		Controleert iedere 3 seconden de activiteit op het Prioriteitkanaal (Pr).

Opmerkingen:

- ◆ Als de CTCSS- of DCS-functie is ingeschakeld, stopt de transceiver bij een bezette frequentie en decodeert de CTCSS-toon of de DCS-code. Als de toon of code overeenkomt, wordt de luidspreker open gezet. Anders gaat de transceiver verder met het scannen.
 - ◆ Houd **[MONI/SQL]** ingedrukt om het scannen te pauzeren en naar de gescande frequentie te luisteren. Laat **[MONI/SQL]** los om verder te gaan met het scannen.
 - ◆ Terwijl de transceiver in de VOX-functie staat of zendt, zorgt deze ervoor dat het scannen stopt (behalve Prioriteitskanaal-Scannen).
 - ◆ Als u op **[MENU]** drukt, stopt het scannen.
 - ◆ Als u met het scannen begint, wordt de Automatische Simplex-controle (ASC) uitgeschakeld {pagina 38}.
 - ◆ Als u tijdens het scannen op een willekeurige toets, behalve de onderstaande toetsen, drukt stopt de transceiver met het scannen (behalve Prioriteitskanaal-Scannen). Prioriteitskanaal-Scannen stopt wanneer "Pr" knippert: **[F]**, **[F] (1 s)**, **[LAMP]**, **[MONI/SQL]**, **Afstemknop**, en **[F]** gevolgd door **[MONI/SQL]**.
-

NORMAAL SCANNEN

Wanneer u de transceiver in de VFO-functie bedient, zijn 2 scanmethoden beschikbaar: Band-Scannen en Programma-Scannen.

Band-Scannen

De transceiver scant de hele band van de gekozen frequentie. Als u bijvoorbeeld ontvangt op 144,525 MHz, scant de transceiver alle frequenties op de 2 m-band. (Raadpleeg het VFO-frequentiebereik voor ontvangen in de technische gegevens {pagina 122}.) Wanneer de huidige VFO-ontvangstfrequentie buiten het frequentiebereik voor Programma-Scannen ligt {pagina 59}, scant de transceiver het hele frequentiebereik dat beschikbaar is voor de huidige VFO.

- 1 Druk op **[VFO]**.
- 2 Draai de **Afstemknop** en kies een frequentie buiten het frequentiebereik voor Programma-Scannen.

- 3 Druk op **[VFO]** (1 s) om het Band-Scannen te beginnen.
- 4 Als u het Band-Scannen wilt stoppen, drukt u op **[VFO]** of **[PTT]**.

Opmerkingen:

- ◆ Tijdens het scannen kunt u de scanrichting veranderen door de **Afstemknop** te draaien.
 - ◆ De transceiver scant het frequentiebereik dat is opgeslagen in Menunummer 7 (P.VFO) {pagina 93}.
 - ◆ Als u in stap 3 een frequentie kiest binnen het frequentiebereik opgeslagen in L0/U0 t/m L2/U2, begint het Programma-Scannen {pagina 61}.
 - ◆ Als u op **[MONI/SQL]** drukt, wordt het Band-Scannen tijdelijk gepauzeerd. Laat **[MONI/SQL]** los om verder te gaan met het scannen.
-

Programma-Scannen

U kunt het te scannen frequentiebereik beperken. Er zijn 3 geheugenplaatsparen (L0/U0 t/m L2/U2) beschikbaar voor het opgeven van de begin- en eindfrequenties van het frequentiebereik. Programma-Scannen monitort het bereik tussen de begin- en eindfrequenties die u in deze geheugenplaatsen hebt opgeslagen. Alvorens Programma-Scannen te kunnen gebruiken, moet u dus het frequentiebereik voor Programma-Scannen opslaan in één van de geheugenplaatsen (L0/U0 t/m L2/U2).

■ Frequentie voor Programma-Scannen Opslaan

- 1 Druk op **[VFO]**.
- 2 Draai de **Afstemknop** en kies de gewenste beginfrequentie.
- 3 Druk op **[F]**, **[MR]** en draai vervolgens de **Afstemknop** en kies een geheugenplaats uit L0 t/m L2.



- 4 Druk op **[MR]** om de beginfrequentie op te slaan in de geheugenplaats.
- 5 Draai de **Afstemknop** en kies de gewenste eindfrequentie.
- 6 Druk op **[F]**, **[MR]** en draai vervolgens de **Afstemknop** en kies een geheugenplaats uit U0 t/m U2 dat overeenkomt met het geheugenplaatsnummer gekozen in stap 4.
 - Als u in stap 4 bijvoorbeeld geheugenplaats L0 hebt gekozen, dient u voor de eindfrequentie geheugenplaats U0 te kiezen.



- 7 Druk op **[MR]** om de eindfrequentie op te slaan in de geheugenplaats.

■ Programma-Scannen Uitvoeren

- 1 Druk op **[VFO]**.
- 2 Draai de **Afstemknop** en kies een frequentie binnen het frequentiebereik van geheugenplaats L0/U0 t/m L2/U2.
- 3 Druk op **[VFO] (1 s)** om het Programma-Scannen te beginnen.
- 4 Als u het Programma-Scannen wilt stoppen, drukt u op **[VFO]** of **[PTT]**.

Opmerkingen:

- ◆ Als u op **[MONI/SQL]** drukt, wordt het Programma-Scannen tijdelijk gepauzeerd. Laat **[MONI/SQL]** los om verder te gaan met het scannen.
- ◆ De transceiver stopt met scannen zodra een signaal wordt ontvangen.
- ◆ Als meer in 2 of meer geheugenplaatsen een frequentiebereik voor Programma-Scannen is opgeslagen en deze bereiken elkaar gedeeltelijk overlappen, heeft het lagere geheugenplaatsnummer voor Programma-Scannen voorrang.

- ◆ De frequentie opgeslagen in de “L”-geheugenplaats moet lager zijn dan die in de “U”-geheugenplaats. Als dit niet zo is, begint het Band-Scannen {pagina 58}.
-

GEHEUGENPLAATSEN-SCANNEN

Het Geheugenplaatsen-Scannen monitort de geheugenplaatsen waarin u frequenties hebt opgeslagen.

Alle-Geheugenplaatsen-Scannen

De transceiver scant alle geheugenplaatsen waarin u frequenties hebt opgeslagen.

1 Druk op **[MR]** (1 s).

- Het scannen begint bij het laagste geheugenplaatsnummer en doorloopt alle geheugenplaatsnummers in oplopende volgorde (standaardinstelling). Draai de **Afstemknop** om de scanrichting te veranderen.

2 Als u het Alle-Geheugenplaatsen-Scannen wilt stoppen, drukt u op **[MR]** of **[PTT]**.

Opmerkingen:

- ◆ In 2 of meer geheugenplaatsen, exclusief de geheugenplaatsen met een speciale functie (L0/U0 t/m L2/U2, Pr, en AL), moeten gegevens zijn opgeslagen.
 - ◆ U kunt Alle-Geheugenplaatsen-Scannen uitvoeren in de Geheugenplaatsweergave {pagina 57}.
-

OPROEPKANAAL-SCANNEN

U kunt wisselen tussen het monitoren van het Oproepkanaal en de huidige zend-/ontvangstfrequentie.

- 1 Kies de frequentie (in de VFO- of Geheugenoproepfunctie) die u wilt monitoren.
 - In de VFO-functie, draai de **Afstemknop** en kies de gewenste frequentie.
 - In de Geheugenoproepfunctie, draai de **Afstemknop** en kies de geheugenplaats die u wilt monitoren.
- 2 Druk op [**CALL**] (1 s) om het Oproepkanaal-Scannen te beginnen.
- 3 Het Oproepkanaal en de gekozen VFO-frequentie of de gekozen geheugenplaats worden gemonitord.
- 4 Als u het Oproepkanaal-Scannen wilt stoppen, drukt u op [**PTT**] of [**CALL**].

Opmerkingen:

- ◆ U moet de functie van de CALL-toets instellen op "CALL" (in Menu-nummer 18) alvorens Oproepkanaal-Scannen te gebruiken. Als u dit niet doet, wordt een toon van 1750 Hz gezonden.
 - ◆ De transceiver stopt met scannen zodra een signaal wordt ontvangen.
 - ◆ U kunt het Oproepkanaal-Scannen zelfs uitvoeren als de opgeroepen geheugenplaats is vergrendeld {pagina 67}.
-

PRIORITEITSKANAAL-SCANNEN

Het kan zijn dat u soms de activiteit op uw favoriete frequenties wilt monitoren terwijl u naar een andere frequentie luistert. In zo'n geval gebruikt u Prioriteitskanaal-Scannen. Met Prioriteitskanaal-Scannen controleert u iedere 3 seconden de activiteit op het Prioriteitskanaal. Als de transceiver een signaal ontvangt op het Prioriteitskanaal, roept hij de frequentie op.

Opmerking: Als u gedurende 3 seconden nadat het signaal wegvalt geen enkel bedieningsorgaan bedient, keert de transceiver terug naar de oorspronkelijke frequentie en gaat verder met het Prioriteitskanaal-Scannen.

Prioriteitskanaal Programmeren

- 1 Druk op [VFO].
- 2 Draai de **Afstemknop** en kies de gewenste frequentie voor het Prioriteitskanaal.
- 3 Kies de selectieve oproepfuncties, indien noodzakelijk.
- 4 Druk op [F], [MR].
 - Op het display knippert het geheugenplaatsnummer.
- 5 Draai de **Afstemknop** en kies "Pr".

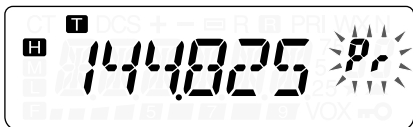

- 6 Druk op [MR] om de gegevens in het Prioriteitskanaal op te slaan.

Prioriteitskanaal-Scannen Uitvoeren

- 1 Druk op **[MENU]** en draai de **Afstemknop** om Menunummer 10 (PRI) te kiezen.
- 2 Druk op **[MENU]** en draai de **Afstemknop** om “ON (AAN)” te kiezen.
- 3 Druk op **[MENU]** om het Prioriteitskanaal-Scannen te beginnen.
 - “PRI” wordt afgebeeld.
- 4 Druk op een willekeurige toets, behalve op **[PTT]**, **[LAMP]** en **[MONI/SQL]**, om de Menufunctie te verlaten.
 - De transceiver controleert iedere 3 seconden op een signaal op het Prioriteitskanaal.
 - Wanneer de transceiver een signaal ontvangt op het Prioriteitskanaal, knippert “Pr” op het display en wordt de frequentie van het Prioriteitskanaal afgebeeld.
 - Als u gedurende 3 seconden nadat het signaal wegvalt geen enkel bedieningsorgaan bedient, keert de transceiver terug naar de oorspronkelijke frequentie en gaat verder met het Prioriteitskanaal-Scannen.
- 5 Als u het Prioriteitskanaal-Scannen wilt uitschakelen, kiest u “OFF” (UIT) in stap 2.
 - U kunt ook op een willekeurige toets, behalve **[PTT]**, **[F]**, **[LAMP]**, **[MONI/SQL]**, **[F]** gevolgd door **[MONI/SQL]** en **[F] (1 s)**, drukken om het Prioriteitskanaal-Scannen uit te schakelen terwijl “Pr” knippert.

Opmerkingen:

- ◆ Als een signaal wordt ontvangen op het Prioriteitskanaal dat is geprogrammeerd met een CTCSS- of DCS-code, wordt het Prioriteitskanaal alleen opgeroepen als de geprogrammeerde toon of code overeenkomt.
- ◆ Houdt **[MONI/SQL]** ingedrukt om het Prioriteitskanaal-Scannen te pauzeren als de transceiver het Prioriteitskanaal niet afbeeldt. Laat **[MONI/SQL]** los om verder te gaan met het Prioriteitskanaal-Scannen.
- ◆ Als u de Prioriteitskanalen wist {pagina 47}, stopt het Prioriteitskanaal-Scannen.
- ◆ Druk op een willekeurige toets, behalve de volgende toetsen, terwijl “Pr” knippert, om het Prioriteitskanaal-Scannen te stoppen: **[LAMP]**, **[MONI/SQL]**, **[F] (1 s)**, **[F]** gevolgd door **[MONI/SQL]** (Squelch-instelling), en **[PTT]**.

GEHEUGENPLAATS VERGRENDELEN

U kunt geheugenplaatsen vergrendelen die u niet wilt monitoren tijdens het Alle-Geheugenplaatsen-Scannen {pagina 63}.

- 1 Druk op **[MR]** om de Geheugenoproepfunctie in te schakelen.
- 2 Draai de **Afstemknop** en kies de geheugenplaats dat u wilt vergrendelen.
- 3 Druk op **[MENU]**.
- 4 Draai de **Afstemknop** en kies Menunummer 12 (L.OUT).
- 5 Druk op **[MENU]** en draai de **Afstemknop** om "ON" (AAN) te kiezen.



- 6 Druk op **[MENU]** om de instelling op te slaan.
- 7 Druk op een willekeurige toets, behalve op **[LAMP]** en **[MONI/SQL]**, om de Menufunctie te verlaten.
 - De "★" indicator wordt onder het geheugenplaatsnummer afgebeeld en geeft aan dat dit geheugenplaatsnummer is vergrendeld.
- 8 Herhaal de stappen 1 t/m 7 om het geheugenplaatsnummer te ontgrendelen, maar kies "OFF" (UIT) in stap 5.
 - De "★" indicator gaat uit.

Opmerkingen:

- ◆ De geheugenplaatsen voor Programma-Scannen (L0/U0 t/m L2/U2), het Prioriteitskanaal (Pr) en de Weerradiofrequentie (AL) kunnen niet worden vergrendeld.
 - ◆ Zelfs als een geheugenplaats is vergrendeld, kunt u Oproepkanaal-Scannen {pagina 64} uitvoeren tussen het Oproepkanaal en de vergrendelde geheugenplaats.
-

SCAN-HERVATTINGSMETHODE

De transceiver stopt met scannen bij de frequentie (of de geheugenplaats) waarop een signaal wordt ontvangen. Vervolgens hervat of stopt de transceiver het scannen, afhankelijk van welke hervattingsmethode u hebt gekozen.

- **Tijdgestuurde Hervattingsmethode (standaardinstelling)**

De transceiver blijft op een bezette frequentie (of geheugenplaats) gedurende ongeveer 5 seconden en hervat vervolgens het scannen, zelfs als het signaal nog ontvangen wordt.

- **Draaggolf-gestuurde Hervattingsmethode**

De transceiver blijft op een bezette frequentie (of geheugenplaats) totdat het signaal wegvalt. Er is een vertraging van 2 seconden tussen het wegvallen van het signaal en het hervatten van het scannen.

- **Zoek-Hervattingsmethode**

De transceiver zoekt een frequentie of geheugenplaats waar een signaal wordt ontvangen en stopt.

U kunt de scan-hervattingsmethode als volgt instellen:

- 1 Druk op **[MENU]**.
- 2 Draai de **Afstemknop** en kies Menunummer 11 (SCAN).
- 3 Druk op **[MENU]**.
- 4 Draai de **Afstemknop** en kies de instelling "TO" (tijdgestuurd), "CO" (draaggolf-gestuurd), of "SE" (zoeken).

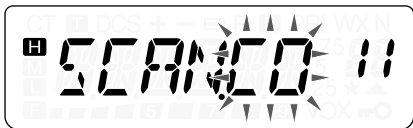

- 5 Druk op **[MENU]** om de nieuwe instelling op te slaan. Of druk op **[PTT]** om de instelling te annuleren.

CTCSS EN DCS

Het kan zijn dat u soms alleen oproepen van bepaalde personen of groepen wilt horen. In zo'n geval gebruikt u Selectieve Oproep. Deze transceiver is uitgerust met CTCSS (Continuous Tone Coded Squelch System) en DCS (Digital Coded Squelch). Deze Selectieve Oproepen stellen u in staat ongewenste oproepen te negeren (niet te horen) van andere personen die dezelfde frequentie gebruiken. De luidspreker wordt alleen open gezet wanneer het een signaal ontvangt met dezelfde CTCSS-toon of DCS-code.

Opmerking: CTCSS en DCS zorgen er niet voor dat uw conversatie privé of gecodeerd is. Het voorkomt alleen dat u naar ongewenste conversaties moet luisteren.

CTCSS

Een CTCSS-toon is een onhoorbare toon en kan worden gekozen uit de 42 toonfrequenties die in de tabel op bladzijde 71 worden vermeld. Deze lijst bevatten 37 EIA-standaardtonen en 5 non-standaardtonen.

CTCSS Gebruiken

- 1 Druk op **[MENU]** en draai de **Afstemknop** om Menunummer 2 (T.CT.DCS) te kiezen.
- 2 Druk op **[MENU]** en draai de **Afstemknop** om "CTCSS" te kiezen.



- Als u de **Afstemknop** draait, doorloopt u de volgende instellingen: “OFF” (UIT) → “TONE” → “CTCSS” → “DCS” → “OFF” (UIT).

3 Druk op **[MENU]**.

- “CT” wordt op het bovenste deel van het display afgebeeld en geeft aan dat de CTCSS-functie is ingeschakeld.

4 Druk op een willekeurige toets, behalve op **[MENU]**, **[MONI/SQL]** en **[LAMP]**, om de Menufunctie te verlaten.

Als CTCSS AAN staat, hoort u alleen een oproep wanneer de ingestelde CTCSS-toon wordt ontvangen. Als u de oproep wilt beantwoorden, houdt u **[PTT]** ingedrukt en spreekt u in de microfoon.

Opmerkingen:

- ◆ U kunt de CTCSS-functie niet tegelijkertijd met de Toon-functie of DCS-functie gebruiken. Als u de CTCSS-functie AAN zet terwijl de Toon- of DCS-functie is ingeschakeld, zal de Toon-functie of DCS-functie worden uitgeschakeld.
- ◆ Als u een hoge CTCSS-frequentie instelt en geluid of ruis ontvangt dat dezelfde frequentie bevat, kan de CTCSS-functie onbedoeld in werking treden. Om te voorkomen dat dit probleem wordt veroorzaakt door ruis, stelt u een toepasselijk squelchniveau in {pagina 18}.
- ◆ De transceiver zendt geen CTCSS-toon terwijl deze de toon van 1750 Hz zendt nadat u op **[CALL]** hebt gedrukt {pagina 35}.

CTCSS-Frequentie Instellen

1 Druk op **[MENU]** en draai de **Afstemknop** om Menunummer 4 (CT) te kiezen.

- De huidige CTCSS-frequentie wordt afgebeeld.

2 Druk op **[MENU]** en draai de **Afstemknop** om de gewenste CTCSS-frequentie te kiezen.

- De instelbare CTCSS-frequenties zijn dezelfde als voor de Toonfrequentie. Raadpleeg de tabel op de volgende bladzijde voor de beschikbare CTCSS-frequenties.



- 3 Druk op **[MENU]** om de nieuwe instelling op te slaan of op **[PTT]** om de instelling te annuleren.

Opmerking: Om de ingestelde CTCSS-toon te kunnen gebruiken, moet u de CTCSS-functie AAN zetten {pagina 69}.

Beschikbare CTCSS-Frequenties

Toonfrequentie (Hz)						
67,0	82,5	100,0	123,0	151,4	186,2	225,7
69,3	85,4	103,5	127,3	156,7	192,8	229,1
71,9	88,5	107,2	131,8	162,2	203,5	233,6
74,4	91,5	110,9	136,5	167,9	206,5	241,8
77,0	94,8	114,8	141,3	173,8	210,7	250,3
79,7	97,4	118,8	146,2	179,9	218,1	254,1

CTCSS-Frequentie-Identificatiescan

Deze functie scant alle CTCSS-frequenties om de binnenkomende CTCSS-frequentie van het ontvangen signaal te identificeren. Dit is handig wanneer u de CTCSS-frequentie die de andere personen in uw groep gebruiken niet kunt oproepen.

- 1 Druk op **[MENU]** en draai de **Afstemknop** om Menunummer 4 (CT) te kiezen.
- 2 Druk op **[MENU]** (1 s) om de CTCSS-Frequentie-Identificatiescan te beginnen.



- De decimale punt van de CTCSS-frequentie knippert tijdens het scannen.
 - U kunt de scanrichting omkeren door de **Afstemknop** te draaien.
 - Als u de functie wilt uitschakelen, drukt u op **[PTT]**.
 - Nadat een CTCSS-frequentie is geïdentificeerd, knippert de geïdentificeerde CTCSS-frequentie op het display.
- 3 Druk op **[MENU]** om de geïdentificeerde CTCSS-frequentie te programmeren in plaats van de huidige CTCSS-frequentie. Als u dat niet wilt, drukt u op **[PTT]** om de CTCSS-Frequentie-Identificatiescan te verlaten.
 - Draai de **Afstemknop** terwijl de geïdentificeerde CTCSS-frequentie knippert om verder te gaan met scannen.

Opmerkingen:

- ◆ De ontvangen signalen worden weergegeven via de luidspreker terwijl het scannen wordt uitgevoerd.
 - ◆ De CTCSS-Frequentie-Identificatiescan scant de toon niet als het signaal niet wordt ontvangen.
-

DCS

DCS is soortgelijk aan CTCSS. In plaats van een analoge geluidstoon, gebruikt DCS echter een continue, onhoorbare, digitale golfvorm die een 3-cijferig octaal getal voorstelt. U kunt een DCS-code kiezen uit de 104 DCS-codes vermeld in de tabel op de volgende bladzijde.

DCS Gebruiken

- 1 Druk op **[MENU]** en draai de **Afstemknop** om Menunummer 2 (T.CT.DCS) te kiezen.
- 2 Druk op **[MENU]** en draai de **Afstemknop** om “DCS” te kiezen.



- Als u de **Afstemknop** draait, doorloopt u de volgende instellingen: “OFF” (UIT) → “TONE” → “CTCSS” → “DCS” → “OFF” (UIT).
- 3 Druk op **[MENU]**.
 - “DCS” wordt op het display afgebeeld en geeft aan dat de DCS-functie is ingeschakeld.
 - 4 Druk op een willekeurige toets, behalve op **[MENU]**, **[MONI/SQL]** en **[LAMP]**, om de Menufunctie te verlaten.

Als DCS AAN staat, hoort u alleen een oproep wanneer de ingestelde DCS-code wordt ontvangen. Als u de oproep wilt beantwoorden, houdt u **[PTT]** ingedrukt en spreekt u in de microfoon.

Opmerking: U kunt de DCS-functie niet tegelijkertijd met de Toon-functie of CTCSS-functie gebruiken. Als u de DCS-functie AAN zet terwijl de Toon- of CTCSS-functie is ingeschakeld, zal de Toon-functie of CTCSS-functie worden uitgeschakeld.

DCS-Code Instellen

- 1 Terwijl de transceiver in de DCS-functie staat, druk op **[MENU]** en draai de **Afstemknop** om Menunummer 5 (DCS) te kiezen.
 - De huidige DCS-code wordt afgebeeld.
- 2 Druk op **[MENU]** en draai de **Afstemknop** om de gewenste DCS-code te kiezen.
 - De beschikbare DCS-codes staan in de onderstaande tabel.

023	065	132	205	255	331	413	465	612	731
025	071	134	212	261	332	423	466	624	732
026	072	143	223	263	343	431	503	627	734
031	073	145	225	265	346	432	506	631	743
032	074	152	226	266	351	445	516	632	754
036	114	155	243	271	356	446	523	654	
043	115	156	244	274	364	452	526	662	
047	116	162	245	306	365	454	532	664	
051	122	165	246	311	371	455	546	703	
053	125	172	251	315	411	462	565	712	
054	131	174	252	325	412	464	606	723	

- 3 Druk op **[MENU]** om de nieuwe instelling op te slaan of op **[PTT]** om de instelling te annuleren.

DCS-Code-Identificatiescan

Deze functie scant alle DCS-codes om de binnenkomende DCS-code van het ontvangen signaal te identificeren. Dit is handig wanneer u de DCS-code die de andere personen in uw groep gebruiken niet kunt oproepen.

- 1 Druk op **[MENU]** en draai de **Afstemknop** om Menunummer 5 (DCS) te kiezen.
- 2 Druk op **[MENU] (1 s)** om de DCS-Code-Identificatiescan te beginnen.



- De decimale punt tussen “DCS” en de DCS-code knippert tijdens het scannen.
 - U kunt de scanrichting omkeren door de **Afstemknop** te draaien.
 - Als u de functie wilt uitschakelen, drukt u op **[PTT]**.
 - Nadat een DCS-code is geïdentificeerd, knippert de geïdentificeerde DCS-code op het display.
- 3 Druk op **[MENU]** om de geïdentificeerde DCS-code te programmeren in plaats van de huidige DCS-code. Als u dat niet wilt, drukt u op **[PTT]** om de DCS-Code-Identificatiescan te verlaten.
 - Draai de **Afstemknop** terwijl de geïdentificeerde DCS-code knippert om verder te gaan met scannen.

Opmerkingen:

- ◆ De ontvangen signalen worden weergegeven via de luidspreker terwijl het scannen wordt uitgevoerd.
 - ◆ De DCS-Code-Identificatiescan scant de code niet als het signaal niet wordt ontvangen.
-

DTMF-FUNCTIES

Deze transceiver biedt u 10 functiegerichte DTMF-geheugenplaatsen. U kunt een DTMF-nummer (van max. 16 tekens) in ieder van deze kanalen opslaan en later oproepen om zodoende snel te kiezen.

Veel repeaters in de VS en Canada hebben een zogenaamde Autopatch-dienst. Via een dergelijke repeater kunt u verbinding maken met het openbare telefoonnetwerk door DTMF-tonen te zenden. Voor verdere informatie raadpleegt u de plaatselijke repeater-referentie.

HANDMATIG KIEZEN (ALLEEN TH-K2AT/ET/K4AT)

Het DTMF-nummer wordt ingevoerd met behulp van de cijfertoetsen, de 12 toetsen zoals op een druktoetstelefoon en 4 extra toetsen (A, B, C en D) rechts daarnaast.

Voer onderstaande stappen uit om Handmatig te kiezen.

- 1 Houdt **[PTT]** ingedrukt om te zenden.
- 2 Druk tijdens het zenden in de juiste volgorde op de cijfertoetsen om de DTMF-tonen te zenden.
 - De overeenkomstige DTMF-tonen worden gezonden en weergegeven via de luidspreker.

Freq. (Hz)	1209	1336	1477	1633
697	1	2	3	A
770	4	5	6	B
852	7	8	9	C
941	*	0	#	D

- Als DTMF-TX-Vast is ingeschakeld {pagina 77}, hoeft u **[PTT]** niet voortdurend ingedrukt te houden om in de Zendfunctie te blijven. De Zendfunctie wordt echter slechts vastgehouden gedurende 2 seconden nadat op een toets is gedrukt, dus als binnen deze tijdslimiet niet op de volgende toets wordt gedrukt, stopt de transceiver met zenden.

DTMF-TX-Vast (alleen TH-K2AT, TH-K2ET en TH-K4AT)

Deze functie zorgt ervoor dat de transceiver gedurende 2 seconden in de Zendfunctie blijft staan nadat op een toets is gedrukt. U kunt dus de **[PTT]** loslaten tijdens het zenden van de DTMF-tonen.

- 1 Druk op **[MENU]** om de Menufunctie op te roepen.
- 2 Draai de **Afstemknop** en kies Menunummer 34 (DT.H).
- 3 Druk op **[MENU]** en draai de **Afstemknop** om "ON" (AAN) te kiezen.
- 4 Druk op **[MENU]** om de instelling op te slaan of op **[PTT]** om de instelling te annuleren.

AUTOMATISCH KIEZEN

Als u de 10 functiegerichte geheugenplaatsen gebruikt om DTMF-nummers op te slaan, hoeft u niet een lange reeks alfanumerieke tekens te onthouden.

DTMF-Nummer in het Geheugen Opslaan

- 1 Druk op **[MENU]** om de Menufunctie op te roepen.
- 2 Draai de **Afstemknop** en kies Menunummer 32 (DTMF.MR).
- 3 Druk op **[MENU]**.
- 4 Draai de **Afstemknop** en kies het gewenste DTMF-geheugenplaatsnummer uit 0 t/m 9.

- 5 Druk op **[MENU]**.
 - Het invoerscherm van de DTMF-code wordt afgebeeld en de laatste invoerpositie knippert.
- 6 Draai de **Afstemknop** en kies een DTMF-code.
 - Druk op **[MONI/SQL]** om het teken op de huidige cursorpositie te wissen.
 - Op het display van de transceiver wordt de DTMF-code “*” aangegeven met “E” en wordt de DTMF-code “#” aangegeven met “F” (alleen TH-K2AT, TH-K2ET en TH-K4AT).
 - U kunt een DTMF-code ook invoeren met behulp van de cijfertoetsen. Druk gewoon op de cijfertoetsen die overeenkomen met de gewenste DTMF-codes (alleen TH-K2AT, TH-K2ET en TH-K4AT).
- 7 Druk op **[MENU]** om de DTMF-code vast te leggen en de cursor naar de volgende invoerpositie te verplaatsen.
- 8 Herhaal de stappen **6** en **7** om maximaal 16 tekens in te voeren.
- 9 Druk op **[MENU]** zonder een nieuwe DTMF-code te kiezen om de instelling te voltooien.

Als u een opgeslagen DTMF-nummer wilt controleren, voert u de voorgaande stappen **1** t/m **4** uit en drukt u op **[MONI/SQL]**. De geprogrammeerde DTMF-code loopt over het display zonder te worden gezonden.

Opgeslagen DTMF-Nummer Zenden

- 1 Houdt **[PTT]** ingedrukt en druk op **[MENU]**.
- 2 Laat **[MENU]** los (maar blijf **[PTT]** ingedrukt houden), en draai vervolgens de **Afstemknop** om het gewenste DTMF-geheugenplaatsnummer te kiezen.
- 3 Terwijl u nog steeds **[PTT]** ingedrukt houdt, drukt u nogmaals op **[MENU]** om de gekozen DTMF-tonen te zenden.
 - Het DTMF-nummer dat in de geheugenplaats is opgeslagen loopt over het display terwijl de DTMF-tonen uit de luidspreker klinken.
 - Na het zenden wordt de frequentie weer op het display afgebeeld.

Alleen TH-K2AT, TH-K2ET en TH-K4AT: Als u de gegevens in de geheugenplaats niet eerst hoeft te controleren, drukt u op **[0]** t/m **[9]** in plaats van in stap **2** de **Afstemknop** te draaien om een geheugenplaatsnummer te kiezen. Het opgeslagen DTMF-nummer wordt onmiddellijk gezonden. (U hoeft niet eerst op **[MENU]** te drukken in stap **3**.)

Opmerking: Als u een lege DTMF-geheugenplaats kiest en op **[MENU]** drukt, wordt de frequentie weer op het display afgebeeld.

Zendsnelheid van de DTMF-Toon Instellen

Met deze transceiver kunt u de zendsnelheid van het DTMF-nummer instellen op Snel (standaardinstelling) of Langzaam. Als een repeater niet kan antwoorden op de hoge zendsnelheid, verandert u deze instelling.

- 1 Druk op **[MENU]** om de Menufunctie op te roepen.
- 2 Draai de **Afstemknop** en kies Menunummer 33 (SPD).
- 3 Druk op **[MENU]**.
- 4 Draai de **Afstemknop** en kies "FA" (snel) of "SL" (langzaam).
 - De toonlengte van snel is 50 ms en van langzaam is 100 ms. "FA" (snel) is de standaardinstelling.
- 5 Druk op **[MENU]** om de instelling op te slaan of op **[PTT]** om de instelling te annuleren.

Pauseduur Instellen

U kunt de pauseduur (het spatieteken) veranderen die is opgeslagen in de geheugenplaatsen. De standaardinstelling is 500 milliseconden.

- 1 Druk op **[MENU]** om de Menufunctie op te roepen.
- 2 Draai de **Afstemknop** en kies Menunummer 35 (PA).
- 3 Druk op **[MENU]**.
- 4 Draai de **Afstemknop** en kies 100, 250, 500 (standaardinstelling), 750, 1000, 1500 of 2000 ms.
- 5 Druk op **[MENU]** om de instelling op te slaan. Of druk op **[PTT]** om de instelling te annuleren.

DTMF-TOETSVERGREDELING

Als u een transceiver hebt waarop u een optionele luidsprekermicrofoon hebt aangesloten en deze in de houder of tas draagt, kan het zijn dat u soms de cijfertoetsen wilt uitschakelen om onbedoeld DTMF-zenden te voorkomen. In zo'n geval zet u de DTMF-vergrendeling AAN.

- 1 Druk op **[MENU]** om de Menufunctie op te roepen.
- 2 Draai de **Afstemknop** en kies Menunummer 36 (DT.L).
- 3 Druk op **[MENU]**.
- 4 Draai de **Afstemknop** en kies "ON" (AAN).
- 5 Druk op **[MENU]** om de instelling op te slaan of op **[PTT]** om de instelling te annuleren.

Als deze functie is ingeschakeld, kunt u tijdens het zenden geen DTMF-tonen zenden met **[MENU]** (alle modellen) of de DTMF-cijfertoetsen (TH-K2AT, TH-K2ET en TH-K4AT).

APO (AUTOMATISCHE UITSCHAKELFUNCTIE)

De transceiver schakelt automatisch UIT als gedurende 30 minuten (standaardinstelling) de bedieningsorganen niet worden bediend. Eén minuut voordat de transceiver wordt UIT geschakeld, klinken gedurende een paar seconden waarschuwingstonen en knippert "APO" op het display.

U kunt de APO-tijdsduur instellen op OFF (uitgeschakeld), 30, 60, 90, 120 of 180 minuten.

- 1 Druk op **[MENU]**.
- 2 Draai de **Afstemknop** en kies Menunummer 17 (APO).
- 3 Druk op **[MENU]**.
- 4 Draai de **Afstemknop** en kies de APO-tijdsduur uit OFF, 30, 60, 90, 120 of 180 minuten.

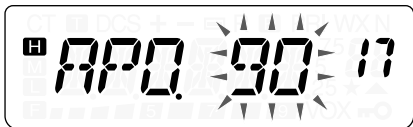

- 5 Druk op **[MENU]** om de instelling op te slaan. Of druk op **[PTT]** om de instelling te annuleren.

Opmerkingen:

- ◆ De APO-functie werkt niet terwijl de transceiver scant.
 - ◆ De APO-tijdsduur begint met aftellen wanneer de transceiver vaststelt dat er niet op toetsen wordt gedrukt, geen instellingen worden gemaakt, en geen computerbesturingscommando's (**SP/MIC**-aansluiting) worden gegeven.
 - ◆ De APO-waarschuwingston klinkt en "APO" wordt gedurende 1 minuut op het display afgebeeld voordat de transceiver wordt UIT geschakeld.
 - ◆ De APO-waarschuwingston klinkt zelfs als Menunummer 27 (BP) {pagina 85} is ingesteld op "OFF" (UIT).
-

LEVENSDUUR VAN DE ACCU

Voordat u de transceiver buiten met een accu gebruikt, is het van belang te weten hoe lang u de accu kunt gebruiken. De gebruikstijden vermeld in onderstaande tabel zijn onder de volgende omstandigheden gemeten:

Zenden: 6 seconden; Ontvangen: 6 seconden;
Stand-by: 48 seconden

Wij adviseren u reserveaccu's mee te nemen voor het geval de accu leeg raakt.



Type accu	Uitgangs- vermogen	Gebruikstijd in uren (bij benadering)	
		TH-K2AT/E/ET	TH-K4AT/E
PB-43N (7,2 V)	H	5,5	5,0
	M	8,5	7,5
	L	11,0	10,0
BT-14 (9,0 V)	H	4,0	3,0
	M	8,0	7,0
	L	10,5	9,5

RESTERENDE ACCULADING

U kunt tijdens het zenden op laag zendvermogen de resterende lading controleren.

U controleert de resterende lading als volgt:

- 1 Druk op **[F]**, **[PTT]** totdat “**L**” wordt afgebeeld.
- 2 Houd **[PTT]** ingedrukt.
 - De balkmeter geeft de resterende lading aan.

-  : Hoge lading
-  : Gemiddelde lading
-  : Lage lading
- Geen aanduiding : Laad de accu op of vervang de batterijen.

3 Laat [PTT] los om de functie te verlaten.

Opmerking: Het is mogelijk dat u niet op hoog vermogen kunt zenden ("H" instelling) als de aanduiding van de resterende lading een lage batterijlading aangeeft.

LADINGBESPARING

De Ladingbesparing verlengt de gebruikstijd van de transceiver. Hij treedt automatisch in werking wanneer de squelch wordt gesloten en gedurende 10 seconden niet op een toets wordt gedrukt. Deze functie verlaagt het ladingverbruik door de receiver UIT te schakelen gedurende de ingestelde tijdsduur en het vervolgens weer kort AAN te schakelen om een signaal te kunnen ontvangen.

U stelt de ontvanger-uitschakelduur ten behoeve van ladingbesparing, als volgt in:

- 1 Druk op [MENU].
 - 2 Draai de **Afstemknop** en kies Menunummer 16 (SAV).
 - 3 Druk op [MENU].
 - 4 Draai de **Afstemknop** en kies de ontvanger-uitschakelduur uit OFF, 0,2, 0,4, 0,6, 0,8, 1,0 (standaardinstelling), 2,0, 3,0, 4,0 en 5,0 seconden.
 - 5 Druk op [MENU] om de instelling op te slaan of op [PTT] om de instelling te annuleren.
-

Opmerkingen:

- ◆ Hoe langer de uitschakelduur, hoe groter de ladingbesparing. De kans dat u een signaal mist wordt echter groter.

- ◆ Als tijdens ontvangst de CTCSS- of DCS-code overeenkomt, wordt de ladingbesparing uitgeschakeld.
 - ◆ Terwijl de transceiver in de PC-functie {pagina 107} communiceert, werkt de Ladingbesparing niet.
 - ◆ De Ladingbesparing werkt niet terwijl de transceiver scant.
-

KLOKVERSCHUIVING

Aangezien de transceiver gebruik maakt van een microprocessor om de diverse functies van de transceiver te besturen, verschijnt het “beeld” van de oscillator van de processorklok op bepaalde punten in de ontvangstfrequenties {pagina 121}. In zo'n geval zet u de Klokverschuivingsfunctie AAN.

- 1 Druk op **[MENU]**.
 - 2 Draai de **Afstemknop** en kies Menunummer 28 (BS).
 - 3 Druk op **[MENU]**.
 - 4 Draai de **Afstemknop** en kies “ON” (AAN).
 - 5 Druk op **[MENU]** om de instelling op te slaan of op **[PTT]** om de instelling te annuleren.
-

Opmerking: De status van de Klokverschuiving kan worden opgeslagen in iedere Geheugenplaats.

PIEPTOON

De Pieptoon bevestigt de invoer, een fouttoestand, of een storing van de transceiver. Wij adviseren u deze functie AAN te laten staan zodat u op de hoogte gebracht wordt van foutieve bedieningen en storingen.

U kunt de Pieptoon echter als volgt UIT zetten:

- 1 Druk op **[MENU]**.
- 2 Draai de **Afstemknop** en kies Menunummer 27 (BP).
- 3 Druk op **[MENU]**.
- 4 Draai de **Afstemknop** en kies “OFF” (UIT).



- 5 Druk op **[MENU]** om de instelling op te slaan of op **[PTT]** om de instelling te annuleren.

Zelfs als de Pieptoon UIT staat, laat de transceiver de volgende waarschuwingstonen klinken:

- Waarschuwingstonen na het verstrijken van de APO-tijdsduur {pagina 82}
- Fouttoon in geval van gelijkspanning {pagina 115}
- Weeralarmtoon {pagina 55}
- Waarschuwingstonen na het verstrijken van de Time-Out-Timer {pagina 94}

Opmerking: Het volumeniveau van de pieptoon is afhankelijk van de stand van de **VOL**-regelaar.

KANAAL-BEZET-BLOKKERING

Deze functie wordt gebruikt om te voorkomen dat de transceiver zendt op een kanaal of frequentie die op dat moment door een ander wordt gebruikt. Als deze functie AAN staat, klinkt een fouttoon en kunt u niet zenden, zelfs niet als u op **[PTT]** drukt.

- 1 Druk op **[MENU]** en draai de **Afstemknop** om Menunummer 24 (BCL) te kiezen.
- 2 Druk op **[MENU]** en draai de **Afstemknop** om "ON" (AAN) of "OFF" (UIT) (standaardinstelling) te kiezen.
- 3 Druk op **[MENU]** om de instelling op te slaan of op **[PTT]** om de instelling te annuleren.

FREQUENTIESTAPGROOTTE

Het is van het grootste belang dat u de juiste frequentiestap-grootte kiest om een nauwkeurige ontvangstfrequentie in te stellen met de **Afstemknop**. U kunt de gewenste frequentiestapgrootte kiezen uit:

5 kHz, 6,25 kHz, 10 kHz, 12,5 kHz, 15 kHz, 20 kHz, 25 kHz, 30 kHz, 50 kHz en 100 kHz.

U kunt de frequentiestapgrootte als volgt veranderen:

- 1 Druk op **[MENU]** en draai de **Afstemknop** om Menunummer 1 (STP) te kiezen.
 - De huidige frequentiestapgrootte wordt afgebeeld.
- 2 Druk op **[MENU]** en draai de **Afstemknop** om de gewenste frequentiestapgrootte te kiezen.
- 3 Druk op **[MENU]** om de instelling op te slaan of op **[PTT]** om de instelling te annuleren.

Opmerking: Als u de frequentiestapgrootte instelt op een stapgrootte die niet overeenkomt met de huidige zend-/ontvangstfrequentie, verandert de transceiver de frequentie automatisch zodat deze overeenkomt met de nieuwe frequentiestapgrootte.

De standaardinstelling van de frequentiestapgrootte van ieder transceivermodel is als volgt:

Model	Marktcode	Frequentiestapgrootte (standaardinstelling)
TH-K2AT	K, K2	5 kHz
	M, M2	12,5 kHz
TH-K2E	E	12,5 kHz
TH-K2ET	E3	12,5 kHz
TH-K4AT	M2	25 kHz
TH-K4E	E	25 kHz

Opmerking: De marktcode staat op het streepjescode-etiket op de kartonnen doos.

VERLICHTING

Als u het display en de toetsen wilt verlichten:

Druk op **[LAMP]**.

- Als op geen andere toets wordt gedrukt, gaat de verlichting ongeveer 5 seconden nadat u **[LAMP]** hebt losgelaten UIT.
- Druk op een willekeurige toets (inclusief **[PTT]**), behalve **[LAMP]**, terwijl het display en de toetsen worden verlicht, om de 5-secondentimer terug te stellen op nul.
- Druk op **[LAMP]** terwijl het display en de toetsen worden verlicht, om de verlichting onmiddellijk UIT te schakelen.

Als u de verlichting permanent AAN wilt laten:

Druk op **[F]**, **[LAMP]**.

- De verlichting blijft AAN totdat u nogmaals op **[F]**, **[LAMP]** drukt.

TOETSVERGREDELING

De Toetsvergrendeling schakelt de meeste toetsen uit om te voorkomen dat u per ongeluk een toetsfunctie oproept.

1 Druk op **[F] (1 s)**.

- Als deze functie AAN staat, wordt “**⏏**” afgebeeld.

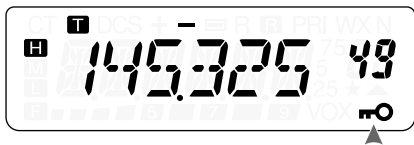

- De volgende toetsen kunnen niet worden vergrendeld:
[LAMP], **[MONI/SQL]**, **[PTT]**, **[F] (1 s)**, **[⏏]** (AAN/UIT), **[F]** gevolgd door **[LAMP]**, en **[F]** gevolgd door **[MONI/SQL]**.

2 Druk op **[F] (1 s)** om de toetsen te ontgrendelen.

Opmerkingen:

- ◆ De **Afstemknop** wordt ook vergrendeld. Als u de **Afstemknop** wilt ontgrendelen terwijl de Toetsvergrendeling AAN staat, opent u Menunummer 30 (ENC) {zie hieronder} en kiest u "ON" (AAN).
 - ◆ U kunt niet De Microprocessor Terugstellen {pagina 111} terwijl de Toetsvergrendeling AAN staat.
 - ◆ Zelfs als de Toetsvergrendeling AAN staat, werken de programmeerbare functietoetsen van de luidsprekermicrofoon {zie hieronder} normaal.
-

Afstemknop-Ontgrendeling

Terwijl de Toetsvergrendeling AAN staat, kan het soms voorkomen dat u de **Afstemknop** wilt draaien om de frequentie te veranderen. In zo'n geval zet u de **Afstemknop**-ontgrendeling AAN.

- 1 Druk op **[MENU]**.
- 2 Draai de **Afstemknop** en kies Menunummer 30 (ENC).
- 3 Druk op **[MENU]**.
- 4 Draai de **Afstemknop** en kies "ON" (AAN).
- 5 Druk op **[MENU]** om de instelling op te slaan of op **[PTT]** om de instelling te annuleren.

PROGRAMMEERBARE FUNCTIETOETSEN VAN DE LUIDSPREKERMICROFOON (OPTIONEEL)

Als u een optionele luidsprekermicrofoon SMC-33 of SMC-34 hebt, kunt u toegang krijgen tot vele transceiverinstellingen zonder de bedieningsorganen op de transceiver te gebruiken. De microfoontoetsen 1, 2 en 3, die zich bovenop de microfoon bevinden, kunnen worden geprogrammeerd met transceiverfuncties.

De standaardfuncties van de microfoontoetsen zijn als volgt:

Mic [1]: **VFO**

Mic [2]: **MR**

Mic [3]: **CALL** (TH-K2AT en TH-K4AT)

1750 Hz (TH-K2E, TH-K2ET en TH-K4E)

Opmerkingen:

- ◆ Schakel de transceiver UIT voordat u de optionele luidspreker-microfoon aansluit.
- ◆ Terwijl Menunummer 31 (PC) AAN staat {pagina 107} of de Toetsvergrendeling AAN staat {pagina 88}, kunt u geen programmeerbare functietoetsen programmeren.
- ◆ Als de LOCK-schakelaar op de achterkant van de microfoon op AAN staat, moet u de schakelaar in de UIT-stand zetten om de toetsen te kunnen programmeren.

- 1 Druk op één van de volgende toetsencombinaties om de toetsen op de luidsprekermicrofoon opnieuw te programmeren.
 - Druk op Mic [1]+[ϕ] (AAN/UIT) om Mic [1] opnieuw te programmeren.
 - Druk op Mic [2]+[ϕ] (AAN/UIT) om Mic [2] opnieuw te programmeren.
 - Druk op Mic [3]+[ϕ] (AAN/UIT) om Mic [3] opnieuw te programmeren.
- 2 Druk op de toets of de toetscombinatie die u aan de microfoontoets wilt toewijzen.

[TOETS]	[F] + [TOETS]	Functie
VFO	VFO	Kopiëren vanuit het geheugen naar de VFO
MR	MR	M.IN
CALL	CALL	C.IN/ 1750 Hz
LAMP	LAMP ³	Verlichting blijft AAN.
MONI/ SQL	MONI/ SQL	Squelch-instelling
PTT ¹	PTT	Aan/uit-instelling veranderen
MENU	MENU	Omkeren
Afstemknop²	Afstemknop²	Omhoog/omlaag

¹ U kunt op [PTT] drukken om een functietoets toe te wijzen aan het omwisselen van de VFO en de Geheugenoproepfunctie.

² De **Afstemknop** (Omhoog of Omlaag) kan ook worden geprogrammeerd.

³ De verlichting blijft AAN totdat u nogmaals op [F], [LAMP] drukt {zie blz. 88}.

MONITOR

Wanneer u ontvangt terwijl de squelch AAN staat, kunnen zwakke signalen af en toe wegvallen.

Als de CTCSS- of DCS-functie AAN staat, kunt u beter de squelch tijdelijk uitschakelen om de activiteit op het huidige kanaal te monitoren.

In deze beide gevallen kunt u de Monitorfunctie gebruiken om de squelch tijdelijk uit te schakelen.

U schakelt de Monitorfunctie als volgt in:

- 1 Houd **[MONI/SQL]** ingedrukt.
 - De luidspreker wordt open gezet en u kunt naar het signaal luisteren.
- 2 Laat **[MONI/SQL]** los om terug te keren naar de normale werking.

SMALBAND-FM

Normaal gesproken werkt de transceiver in de normale FM-functie (± 5 kHz) voor zowel zenden als ontvangen. Het is echter ook mogelijk de transceiver in smalband-FM ($\pm 2,5$ kHz) te gebruiken.

U kunt de transceiver als volgt in smalband-FM gebruiken:

- 1 Druk op **[MENU]**.
- 2 Draai de **Afstemknop** en kies Menunummer 29 (FMN).
- 3 Druk op **[MENU]**.
- 4 Draai de **Afstemknop** en kies "ON" (AAN).
- 5 Druk op **[MENU]** om de instelling op te slaan of op **[PTT]** om de instelling te annuleren.

Als smalband-FM AAN staat, wordt "N" afgebeeld in de rechterbovenhoek van het display.

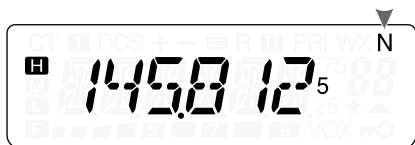

Opmerking: U kunt de instelling voor het gebruiken van smalband-FM opslaan in een geheugenplaats {pagina 41}.

WELKOMSTBERICHT

U kunt het welkomstbericht (van maximaal 6 tekens) veranderen wanneer het wordt afgebeeld nadat de transceiver AAN is gezet.

- 1 Druk op **[MENU]**.
- 2 Draai de **Afstemknop** en kies Menunummer 26 (P.ON.MSG).
- 3 Druk op **[MENU]**.
 - Het huidige welkomstbericht en de invoercursor worden afgebeeld.
 - De cursor wordt naar het volgende teken verplaatst.
- 4 Draai de **Afstemknop** en kies een teken.
 - U kunt de onderstaande alfanumerieke tekens invoeren: 0 t/m 9, A t/m Z, – (koppelteken), / (schuine streep) en een spatie.
- 5 Druk op **[MENU]**.
 - De cursor wordt naar het volgende teken verplaatst.
- 6 Herhaal de stappen 4 en 5 om maximaal 6 tekens in te voeren.



- Druk op **[MONI/SQL]** om het teken op de huidige cursorpositie te wissen.
 - Als geen welkomstbericht is ingevoerd, wordt "TH-K2" of "TH-K4" afgebeeld als welkomstbericht.
- 7 Druk op **[MENU]** zonder een nieuw teken te kiezen om de instelling te voltooien. Of druk op **[PTT]** om de invoer te annuleren.

PROGRAMMEERBARE VFO

Als u de zend-/ontvangstfrequenties tot een bepaald bereik wilt beperken, stelt u de bovenste en onderste frequentielimieten in van de programmeerbare VFO. Als u bijvoorbeeld 144 MHz kiest als onderste frequentielimiet en 145 MHz als bovenste frequentielimiet, zal het afstembereik worden beperkt tot 144,000 MHz t/m 145,995 MHz.

- 1 Druk op **[VFO]**.
- 2 Druk op **[MENU]**.
- 3 Draai de **Afstemknop** en kies Menunummer 7 (P.VFO).
 - Het huidig geprogrammeerde frequentiebereik voor de band wordt afgebeeld.
- 4 Druk op **[MENU]**.
- 5 Draai de **Afstemknop** en kies de onderste frequentielimiet in MHz.

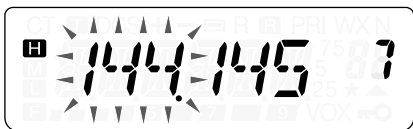

- 6 Druk op **[MENU]** om de onderste frequentielimiet op te slaan. Druk op **[PTT]** om het invoeren te annuleren.

- De bovenste frequentielimiet knippert.

7 Draai de **Afstemknop** en kies de bovenste frequentielimiet in MHz.

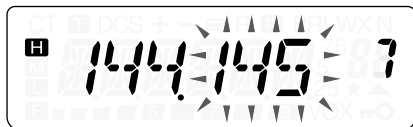

8 Druk op **[MENU]** om de bovenste frequentielimiet op te slaan of op **[PTT]** om de bovenste frequentielimiet te annuleren.

Opmerkingen:

- ◆ U kunt niet tot op 100 kHz nauwkeurig of lager programmeren.
 - ◆ De bovenste frequentielimiet mag niet lager worden ingesteld dan de onderste frequentielimiet.
-

TIME-OUT-TIMER

De Time-out-timer beperkt de lengte van iedere ononderbroken zendperiode. De ingebouwde Time-out-timer beperkt de zendtijd tot maximaal 3, 5 of 10 (standaardinstelling) minuten. Vlak voordat de transceiver het zenden onderbreekt, klinkt een waarschuwingston. Deze functie is noodzakelijk om de transceiver tegen thermische beschadiging te beschermen en daarom niet worden UIT gezet.

- 1 Druk op **[MENU]**.
- 2 Draai de **Afstemknop** en kies Menunummer 23 (TOT).
- 3 Druk op **[MENU]**.
- 4 Draai de **Afstemknop** en kies “3”, “5” of “10” (standaardinstelling) minuten.
- 5 Druk op **[MENU]** om de instelling op te slaan of op **[PTT]** om de instelling te annuleren.

Opmerking: Een waarschuwingston klinkt, zelfs als u Menunummer 19 (BP) hebt ingesteld op UIT {pagina 85}.

ZENDBLOKKERING

U kunt het zenden blokkeren om te voorkomen dat anderen met de transceiver zenden of om te voorkomen dat tijdens het dragen de transceiver per ongeluk gaat zenden.

- 1 Druk op **[MENU]**.
- 2 Draai de **Afstemknop** en kies Menunummer 25 (TXI).
- 3 Druk op **[MENU]**.
- 4 Draai de **Afstemknop** en kies "ON" (AAN).
- 5 Druk op **[MENU]** om de instelling op te slaan of op **[PTT]** om de instelling te annuleren.
 - "TX INH" wordt afgebeeld en een fouttoon zal klinken indien de transceiver probeert te zenden terwijl de Zendblokkering is ingeschakeld.



ZENDVERMOGEN

U kunt het uitgangsvermogen voor zenden van de transceiver veranderen door op **[F]**, **[PTT]** te drukken.

- Iedere keer als u op **[F]**, **[PTT]** drukt, verandert de indicator als volgt: **H** → **M** → **L** en weer terug naar **H**.

Het uitgangsvermogen varieert afhankelijk van het type accu en de bedrijfsspanning. De onderstaande tabel geeft het uitgangsvermogen van de transceiver bij benadering aan bij gebruik van verschillende typen accu's of gelijkspanningsbronnen.

Type accu	Instelling uitgangsvermogen	Uitgangsvermogen (bij benadering)
BT-14 (9,0 V)	H	3,5 W
	M	1,2 W
	L	0,3 W
PB-43N (7,2 V)	H	5,0 W
	M	1,5 W
	L	0,5 W
DC IN (13,8 V)	H	5,0 W
	M	1,5 W
	L	0,5 W

Opmerking: Als de DC IN-spanning hoger is dan 14,5 V gelijkstroom en "H" (hoog vermogen) is gekozen, knippert de "H" indicator en wordt het uitgangsvermogen van de transceiver automatisch verlaagd tot het niveau "M" (Gemiddeld Zendvermogen).

VOX (SPRAAKGESTUURD ZENDEN)

Met VOX is het niet meer nodig steeds handmatig over te schakelen naar de Zendfunctie iedere keer als u wilt zenden. De transceiver schakelt automatisch over naar de Zendfunctie zodra het VOX-circuit vaststelt dat u in de microfoon spreekt.

Als u de transceiver in VOX-functie wilt gebruiken, moet u de optionele microfoon (KHS-21) aansluiten omdat de ingebouwde luidspreker en microfoon te dicht bij elkaar zitten om in de VOX-functie zonder deze microfoon gebruikt te kunnen worden.

U schakelt de VOX-functie als volgt AAN:

- 1 Druk op **[MENU]** en draai de **Afstemknop** om Menunummer 20 (VOX) te kiezen.
- 2 Druk op **[MENU]** en draai de **Afstemknop** om het gewenste VOX-versterkingsniveau te kiezen uit 1 (minst gevoelig) t/m 9 (meest gevoelig).



- Als u de VOX-functie wilt UIT zetten, kiest u in stap 2 "OFF" (UIT).

Opmerkingen:

- ◆ Tijdens het gebruik van de Menufunctie {pagina 24}, is de VOX-functie tijdelijk uitgeschakeld.
- ◆ Aangezien het VOX-circuit de aanwezigheid van uw stemgeluid moet vaststellen, kan het zijn dat het zenden enigszins wordt vertraagd. Het allereerste begin van uw gesproken bericht wordt dan misschien niet gezonden.
- ◆ Als de VOX-functie AAN staat, schakelt de ASC-functie UIT.
- ◆ De VOX-functie kan niet worden gebruikt tezamen met de optionele Luidspreker/Microfoon.

VOX-Versterking

Voor een comfortabel gebruik van de VOX-functie, dient u eerst het VOX-versterkingsniveau goed in te stellen. Aan de hand van dit niveau stelt het VOX-circuit de aan- of afwezigheid van stemgeluid vast.

U kunt het VOX-versterkingsniveau op twee manieren instellen.

Terwijl de VOX-functie AAN staat:

- 1 Ga verder met stap 1 en 2 van VOX (spraakgestuurd zenden) hierboven.

Druk op **[MENU]** om de VOX-functie AAN te zetten, en druk daarna op een willekeurige toets, behalve **[LAMP]**, **[MONI/SQL]** en **[MENU]**, om de Menufunctie te verlaten.

- 2 Praat in de microfoon van de hoofdtelefoon in uw normale stem.

- Als het zenden niet begint, moet u de VOX-versterking opnieuw instellen, zodat de transceiver zendt wanneer u spreekt. Om de VOX-versterking opnieuw in te stellen, houdt u **[PTT]** ingedrukt en draait u vervolgens de **Afstemknop** om een gevoeliger VOX-versterkingsniveau te kiezen.
 - Tijdens het instellen van het VOX-versterkingsniveau, mag u **[PTT]** loslaten. De transceiver blijft gedurende ongeveer 5 seconden in de Instelfunctie staan.
- 3 Stel de VOX-versterking in door de **Afstemknop** te draaien totdat de transceiver betrouwbaar omschakelt naar zenden, iedere keer wanneer u spreekt terwijl de transceiver zendt.

Vanaf het Menu:

- 1 Ga verder met stap 1 en 2 van VOX (spraakgestuurd zenden) op pagina 97.
- 2 Druk op **[MENU]** om het ingestelde VOX-versterkingsniveau op te slaan.
 - Als de VOX-functie AAN staat, wordt "VOX" rechtsonder op het display afgebeeld.

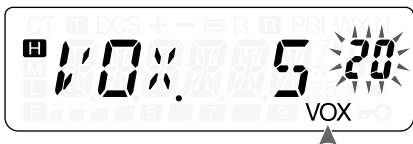

- 3 Druk op een willekeurige toets, behalve op **[LAMP]**, **[MONI/SQL]** en **[MENU]**, om de Menufunctie te verlaten.
- 4 Stel de VOX-versterking in door de stappen 1 t/m 3 herhaaldelijk uit te voeren totdat de transceiver betrouwbaar omschakelt tussen zenden en ontvangen, iedere keer wanneer u spreekt.
 - De instelling moet zodanig zijn dat de transceiver niet door het achtergrondgeluid wordt omschakeld naar de Zendfunctie.

VOX-Vertragingstijd

Als de transceiver te snel terugkeert naar de Ontvangstfunctie nadat u klaar bent met spreken, kan het zijn dat het einde van uw gesproken bericht niet wordt gezonden. Om dit te voorkomen moet u een toepasselijke vertragingstijd instellen zodat uw hele bericht wordt gezonden voordat de Zendfunctie wordt beëindigd. Stel echter niet een veel te lange vertragingstijd in.

- 1 Druk op **[MENU]**.
- 2 Draai de **Afstemknop** en kies Menunummer 22 (VD).
- 3 Druk op **[MENU]**.
- 4 Draai de **Afstemknop** en kies de gewenste vertragingstijd uit 250, 500 (standaardinstelling), 750, 1000, 1500, 2000 en 3000 ms.



- 5 Druk op **[MENU]** om de instelling op te slaan of op **[PTT]** om de instelling te annuleren.
- 6 Stel, terwijl u in uw normale stem in de microfoon spreekt, de VOX-vertragingstijd in door de bovenstaande stappen 1 t/m 5 uit te voeren totdat de transceiver betrouwbaar omschakelt tussen zenden en ontvangen, iedere keer wanneer u spreekt.

Opmerkingen:

- ◆ Als u tijdens het gebruik van de VOX-functie op **[PTT]** drukt, wordt de VOX-vertragingstijd niet toegepast op het zenden.
 - ◆ Als u op **[CALL]** drukt (in het geval 1750 Hz is geprogrammeerd) {pagina 35} om een toon van 1750 Hz te zenden, wordt de VOX-vertragingstijd niet toegepast.
 - ◆ Als de DCS-functie {pagina 73} AAN staat, blijft de transceiver in de Zendfunctie staan gedurende de tijd ingesteld als de VOX-vertragingstijd. Daarna stuurt de transceiver de Uitschakel-code om de squelch van de ontvangende stations te sluiten.
-

VOX-bij-Bezetting

U kunt de transceiver zodanig instellen dat zelfs wanneer een signaal wordt ontvangen, de VOX-functie de transceiver gedwongen overschakelt naar zenden.

- 1 Druk op **[MENU]**.
- 2 Draai de **Afstemknop** en kies Menunummer 21 (VXB).
- 3 Druk op **[MENU]**.
- 4 Draai de **Afstemknop** en kies "ON" (AAN).
 - Als u wilt voorkomen dat de VOX-functie de transceiver dwingt te zenden terwijl deze een signaal ontvangt, kiest u de instelling "OFF" (UIT).
- 5 Druk op **[MENU]** om de instelling op te slaan of op **[PTT]** om de instelling te annuleren.

Opmerking: U kunt op **[PTT]** of **[CALL]** drukken (in het geval 1750 Hz is geprogrammeerd) om een toon van 1750 Hz te zenden, ongeacht de instelling van Menunummer 21 (VXB).

OPTIONELE ACCESSOIRES

BC-21

Acculader



BT-14

Batterijhouder (6 AA/LR6)



EMC-3

Klemmicrofoon met oortelefoon



HMC-3

Hoofdtelefoon met microfoon
(met VOX/PTT)



KHS-21

Hoofdtelefoon met microfoon



KSC-24

Snellader



MCP-1A

Geheugenplaats
Beheerssoftware



Zie pagina's 105 en 107.

PB-43N

Ni-MH-accu
(7,2 V/1100 mAh)



PG-2W

Gelijkstroomkabel



PG-3J

Sigarettenaanstekerkabel



PG-4Y

Computerinterfacekabel



SMC-32

Luidsprekermicrofoon



SMC-33

Luidsprekermicrofoon
(met programmeerbare
functietoetsen)



SMC-34

Luidsprekermicrofoon
(met programmeerbare
functietoetsen en volumeregelaar)



AANSLUITEN VAN RANDAPPARATUUR

SP/MIC-AANSLUITING

De **SP/MIC**-aansluiting van de transceiver kan worden ingesteld op het aansluiten van diverse soorten randapparatuur die voor de transceiver beschikbaar zijn, zoals een luidsprekermicrofoon (SMC-32, SMC-33 en SMC-34) of een computerinterfacekabel (PG-4Y). Open Menunummer 31 (PC) en kies de instelling "ON" (AAN) of "OFF" (UIT).

SP/MIC

Nadat u de stekker van de luidsprekermicrofoon in de **SP/MIC**-aansluiting van de transceiver hebt gestoken, opent u Menu-nummer 31 en kiest u "OFF" (UIT) (standaardinstelling). Als u de programmeerbare functietoetsen wilt emuleren met behulp van externe toetsen (om de transceiver te bedienen), raadpleegt u het onderstaande schakelschema.

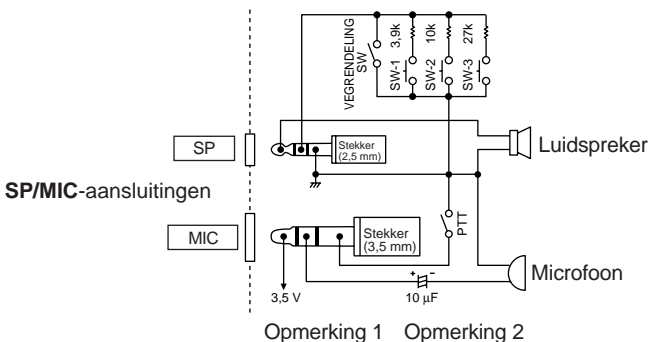

Opmerking 1: Er wordt spanning opgewekt over de weerstand van 100Ω in de 5 V-lijn van de transceiver. Als 2 mA stroomt, wordt een spanning van ongeveer 4,8 V opgewekt.

Opmerking 2: Een condensator van $10\ \mu\text{F}$ is in de volgende gevallen niet vereist:

- Als het aangesloten apparaat is uitgerust met gelijkstroom-blokkerende condensators.
 - Als een elektrische condensatormicrofoon met 2 aansluitpunten wordt gebruikt.
-

PC

Als u de transceiver wilt aansluiten op een computer om zodoende de geheugenplaatsen van de transceiver te beheren, gebruikt u de computerinterfacekabel PG-4Y. U moet tevens beschikken over de ondersteuningssoftware om de gegevens in de geheugenplaatsen van de transceiver te kunnen beheren. U kunt deze software downloaden op de volgende URL:

<http://www.kenwood.com/i/products/info/amateur.html>.

Als u de software wilt gebruiken, opent u Menunummer 31 en kiest u "ON" (AAN) {pagina 107}.

Voor uw informatie laat het onderstaande schema zien hoe de transceiver communiceert met de computer via de seriële (COM-)poort.

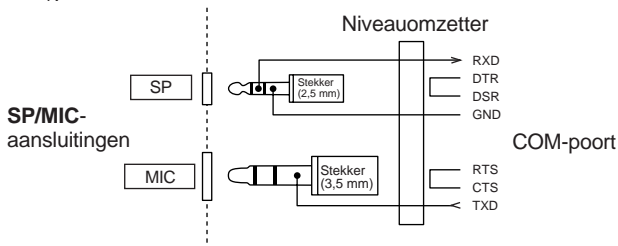

Opmerking: Neem contact op met een erkende **KENWOOD**-dealer voor informatie over de beschikbaarheid van de computerinterfacekabel PG-4Y.

■ Computerinterfacekabel PG-4Y Gebruiken

Met behulp van de computerinterfacekabel PG-4Y kunt u de transceiver aansluiten op een computer. Steek de Luidspreker/Microfoon-stekker in de **SP/MIC**-aansluiting en de DB-9-stekker in de (seriële) COM-poort van uw computer.

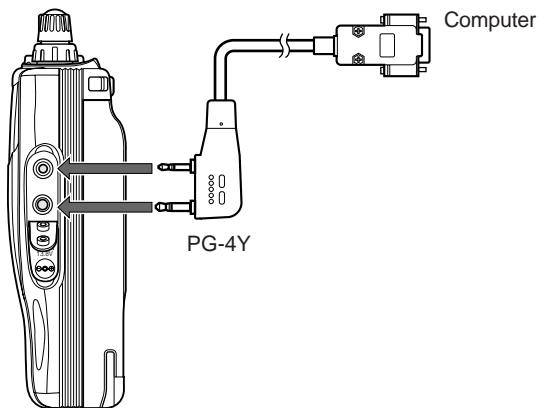

■ Software MCP-1A Gebruiken

Als de transceiver is aangesloten op een computer en u de software MCP-1A (geheugenplaatsen-beheerprogramma) wilt gebruiken, moet u de **SP/MIC**-aansluiting hierop instellen voordat u de software kunt gebruiken.

- 1 Druk op **[MENU]**.
- 2 Draai de **Afstemknop** en kies Menunummer 31 (PC).
- 3 Druk op **[MENU]**.
- 4 Draai de **Afstemknop** en kies "ON" (AAN).

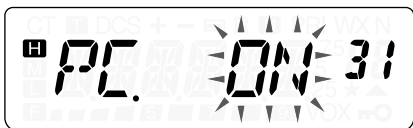

- 5 Druk op **[MENU]** om de instelling op te slaan of op **[PTT]** om de instelling te annuleren.
- 6 Druk op een willekeurige toets, behalve op **[LAMP]**, **[MONI/SQL]** en **[MENU]**, om de Menufunctie te verlaten.

Opmerking: Als u een optionele Luidspreker/Microfoon gebruikt nadat u de MCP-software hebt gebruikt, kiest u in stap 4 "OFF" (UIT). Als u dit niet doet, werkt de Luidspreker/Microfoon niet naar behoren.

ALGEMENE INFORMATIE

Deze transceiver is vóór verzending in de fabriek inwendig ingesteld en getest aan de hand van de technische eisen. Onder normale omstandigheden werkt de transceiver zoals beschreven in deze gebruiksaanwijzing. Alle instelbare potentiometers, spoelen en weerstanden in de transceiver zijn in de fabriek reeds ingesteld. Deze mogen uitsluitend opnieuw worden ingesteld door vakkundige technici die bekend zijn met deze transceiver en de benodigde testapparatuur tot hun beschikking hebben. Als u probeert deze transceiver te onderhouden of inwendig in te stellen zonder toestemming van de fabriek, kan de garantie van de transceiver komen te vervallen.

Bij goed gebruik kan de transceiver jarenlang dienst doen en plezier geven zonder opnieuw inwendig te hoeven worden ingesteld. De informatie beschreven in dit hoofdstuk omvat enige algemene onderhouds- en reparatieprocedures waarvoor weinig of geen testapparatuur noodzakelijk is.

Onderhoud en Reparatie

Mocht het ooit nodig zijn de transceiver voor reparatie naar een dealer of servicecentrum terug te sturen, dan moet u de transceiver in de oorspronkelijke verpakkingsmaterialen en doos verpakken. Voeg een volledige beschrijving bij van de problemen die u ondervindt. Vergeet niet uw telefoonnummer, faxnummer en e-mailadres (indien u daarover beschikt) te vermelden, tezamen met uw naam en postadres, voor het geval de reparatietechnicus tijdens het onderzoeken van uw probleem contact met u op wilt nemen voor aanvullende informatie. Stuur geen accessoires terug, behalve als u meent dat deze rechtstreeks te maken hebben met het probleem.

U kunt uw transceiver voor reparatie terugsturen naar de erkende **KENWOOD**-dealer waar u de gekocht hebt, of naar ieder erkend **KENWOOD**-servicecentrum. Tezamen met de transceiver ontvangt u een afschrift van het reparatierapport. Stuur a.u.b. geen gedeeltelijk gedemonteerde transceivers of

printplaten terug, maar stuur de complete transceiver.

Merk alle teruggestuurde onderdelen ter identificatie met uw naam en roepnaam. In al uw communicatie aangaande het probleem dient u het model en het serienummer van de transceiver te vermelden.

Probleembeschrijving

Als u over een technisch of bedieningsprobleem wenst te corresponderen, houdt u de probleembeschrijving kort, volledig en ter zake. Help ons u te helpen door de onderstaande informatie te verschaffen:

- 1 Het model en serienummer van de apparatuur
- 2 Uw vraag of het probleem dat u ondervindt
- 3 Overige apparatuur van uw station die te maken heeft met uw probleem
- 4 Afgelezen meterwaarden
- 5 Overige informatie die ermee te maken heeft (menu-instellingen, functie, frequentie, toetsvolgorde waarna het probleem zich voordoet, enz.)



LET OP

Verpak de apparatuur niet in krantenproppen bij het opsturen! Als gevolg van hardhandig behandelen en tijdens transport kan de apparatuur ernstig worden beschadigd.

Opmerkingen:

- ◆ Noteer de aankoopdatum, het serienummer en de dealer waar u de transceiver heeft gekocht.
 - ◆ Bewaar voor uw eigen administratie een geschreven verslag van enig onderhoud dat u aan de transceiver hebt uitgevoerd.
 - ◆ Wanneer u een verzoek indient tot reparatie onder garantie, dient u een fotokopie van de aankoopnota of een ander bewijs van aankoop met daarop de aankoopdatum bij te voegen.
-

Schoonmaken

De toetsen, regelaars en houder van de transceiver worden na veelvuldig gebruik waarschijnlijk vuil. Haal de regelaars van de transceiver af en maak deze schoon met een algemeen schoonmaakmiddel en warm water. Maak de houder schoon met een algemeen schoonmaakmiddel (geen sterke chemicaliën) en een vochtige doek.

RESERVEBATTERIJ

Deze transceiver slaat de gegevens van de geheugenplaatsen, de menu-instellingen en alle noodzakelijke bedieningsinstellingen op in het EEPROM-geheugen. U hoeft zich daarom nooit zorgen te maken over het verwisselen van de accu of reservebatterijen voor het bedienen van de transceiver.

MICROPROCESSOR TERUGSTELLEN

Als u denkt dat de transceiver niet goed werkt, kan het probleem misschien opgelost worden door de microprocessor terug te stellen. U kunt kiezen uit de volgende 2 terugstelfuncties: Bij het terugstellen kunnen geheugengegevens en opgeslagen informatie verloren gaan. Maak een reservekopie of noteer belangrijke gegevens alvorens het terugstellen uit te voeren.

Standaardinstellingen

De standaardinstellingen van de fabriek voor de zend-/ontvangstfrequentie zijn als volgt:

- TH-K2AT, TH-K2E en TH-K2ET: 144,000 MHz
- TH-K4AT en TH-K4E: 430,000 MHz

In de geheugenplaatsen zijn geen gegevens opgeslagen. De Weeralarmfrequentie (AL-geheugenplaats) is opgeslagen als 162,550 MHz (alleen TH-K2AT K/ K2). Raadpleeg bladzijden 53, 55 en 87 voor de standaardinstellingen van het Oproepkanaal en de frequentiestapgrootte.

Volledig Terugstellen

Hiermee stelt u alle instellingen in de transceiver terug op de standaardinstellingen van de fabriek.

VFO Terugstellen

Hiermee stelt u de instellingen in de transceiver, behalve het DTMF-Nummer opgeslagen in het geheugen {pagina 77} en de gegevens in de geheugenplaatsen, terug op de standaardinstellingen van de fabriek.

Opmerking: Terwijl de transceiver in de Geheugenplaatsweergave staat {pagina 57}, kunt u de transceiver niet terugstellen.

Terugstellen

U kunt op 2 manieren de Terugstelfunctie oproepen. De Toetsvergrendeling van de transceiver moet echter UIT staan {pagina 88}.

Terwijl de transceiver UIT staat:

■ Volledig Terugstellen

- 1 Druk op **[F]+[⏻]** (AAN/UIT).
 - Alle indicators worden afgebeeld.
- 2 Laat **[F]** los.
 - Het bevestigingsbericht voor Volledig Terugstellen "FL.RST?" wordt afgebeeld.

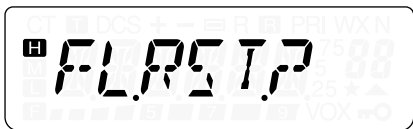

- 3 Druk op **[F]** om verder te gaan.
 - "SURE ?" wordt afgebeeld.
 - Druk op een willekeurige toets, behalve op **[F]**, **[LAMP]** en **[MONI/SQL]**, om de Terugstelfunctie te verlaten.
- 4 Druk op **[F]** om de transceiver terug te stellen.

■ VFO Terugstellen

- 1 Druk op [VFO]+[ϕ] (AAN/UIT).
- 2 Laat [VFO] los.
 - Het bevestigingsbericht voor VFO Terugstellen "VF.RST?" wordt afgebeeld.

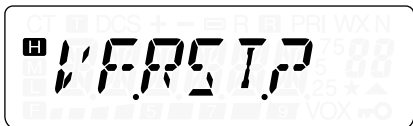

- 3 Druk op [VFO] om verder te gaan.
 - "SURE ?" wordt afgebeeld.
 - Druk op een willekeurige toets, behalve op [VFO], [LAMP] en [MONI/SQL], om de Terugstelfunctie te verlaten.
- 4 Druk op [VFO] om de transceiver terug te stellen.

Terugstellen met Behulp van het Menu

- 1 Druk op **[MENU]**.
- 2 Draai de **Afstemknop** en kies Menunummer 99 (RESET).
- 3 Druk op **[MENU]**.
- 4 Draai de **Afstemknop** en kies de Terugstelfunctie, "FULL" of "VFO".
- 5 Druk op **[MENU]** en kies de Terugstelfunctie.
 - "SURE ?" wordt afgebeeld.



- Druk op een willekeurige toets, behalve op **[MENU]**, **[LAMP]** en **[MONI/SQL]**, om de Terugstelfunctie te verlaten.
- 6 Druk op **[MENU]** om de transceiver terug te stellen.

BEDIENINGSBERICHTEN

De transceiver is zodanig ontworpen en geproduceerd dat mogelijke hardwarefouten zoveel mogelijk worden voorkomen. U kunt echter terwijl u de transceiver bedient de volgende symptomen tegenkomen: Deze symptomen zijn geen storingen.

Bedrijfsspanning

Zoals vermeld in de “TECHNISCHE GEGEVENS” {pagina 122}, werkt deze transceiver op 6,0 V t/m 9,0 V gelijkspanning (op de aansluitpunten van de accu of batterijenhouder) of 12,0 V t/m 16,0 V gelijkspanning (op de **DC IN**-aansluiting). Als u merkt dat de transceiver niet kan worden AAN gezet of dat “DC ERR” op het display wordt afgebeeld, is het mogelijk dat de geleverde spanning van de voeding buiten het opgegeven bereik valt.

In zo'n geval trekt u onmiddellijk de stekker van de gelijkstroomkabel uit de transceiver en controleert u dat de spanning van de voeding binnen het opgegeven bereik valt.

Als de transceiver werkt op een voeding met een variabele gelijkspanning, stelt u de voeding in op 13,8 V gelijkspanning. Gelet op de efficiëntie van het uitgangsvermogen en de thermische eigenschappen van de transceiver, is dit de optimale spanning voor de werking van de transceiver. Als de spanning aan de **DC IN**-aansluiting hoger is dan 14,5 V, wordt de uitgangsvermogen van de transceiver automatisch verlaagd tot het niveau “**M**”.

Signalen in de Stad Ontvangen

Wanneer u in de stad signalen ontvangt, kan de S-meter geheel oplichten zonder dat u sterke signalen ontvangt. Dit gebeurt wanneer de Rifversterker in de ontvanger wordt overbelast door sterke interferentiesignalen van dichtbij.

Zenden

Als u ononderbroken zendt gedurende langer dan 8 minuten op een hoog vermogensniveau (5 W), wordt de transceiver warm. Als u verder gaat met zenden of het zenden hervat voordat de transceiver is afgekoeld, zal de thermische beveiliging geleidelijk het uitgangsvermogen verlagen naar 1,5 W en knippert. “H” tegelijkertijd op het display. Als dit gebeurt, laat u de transceiver enige tijd afkoelen voordat u verder gaat met het zenden.

Inwendige Klok

Op bepaalde punten in de frequentie {pagina 121} beweegt de S-meter zonder signalen te ontvangen, of u kunt helemaal geen signalen ontvangen. Dit is onontkoombaar wanneer u super-heterodyne ontvangers gebruikt. Als dit gebeurt, opent u Menunummer 28 (BS) en kiest u “ON” (AAN).

PROBLEMEN OPLOSSEN

De problemen beschreven in de volgende tabellen zijn normaal optredende storingen in de werking van de transceiver. Dit soort problemen wordt normaal gesproken veroorzaakt door onjuist aansluiten, verkeerde bedieningsinstellingen, of foutieve bediening als gevolg van onvolledig programmeren. Deze problemen worden doorgaans niet veroorzaakt door een defect circuit. Raadpleeg deze tabellen en de bijbehorende hoofdstukken in deze gebruiksaanwijzing alvorens de conclusie te trekken dat uw transceiver defect is.

Opmerking: Als u elektrisch gevoede computerrandapparatuur in de buurt van deze transceiver plaatst, kan ruis in de transceiver worden veroorzaakt.

Probleem	Oplossing	Zie blz.
Er wordt niets op het display afgebeeld nadat de transceiver is AAN gezet, of het display knippert AAN en UIT.	• De accu of de batterijen zijn leeg. Laad de accu op of vervang de batterijen.	2, 6
	• De aansluiting van de gelijkstroomkabel is slecht. Vervang de kabel.	8
	• De zekering van de voeding is doorgebrand. Onderzoek de oorzaak van de doorgebrande zekering en vervang de zekering.	9
De meeste toetsen en de Afstemknop werken niet.	• De Toetsvergrendeling staat AAN (de "⊖" indicator wordt afgebeeld). Druk op [F] (1 s) om de Toetsvergrendeling UIT te zetten.	88
	• De transceiver staat in de Geheugenplaatsweergave. Druk op [PTT]+[MR]+[⊖] (AAN/UIT) om de Geheugenplaatsweergave te verlaten.	57

Probleem	Oplossing	Zie blz.
Als u op [PTT] drukt, kunt u niet zenden.	<ul style="list-style-type: none"> • U hebt een frequentie gekozen die buiten het toegestane bereik ligt. Kies een frequentie die binnen het toegestane zendfrequentiebereik ligt. • U hebt een offset voor zenden gekozen waardoor de zendfrequentie buiten het bereik is komen te liggen. Kies een juiste offset-richting of offset-frequentie. • De zendblokkering staat AAN. Open Menunummer 25 (TXI) en kies de instelling "OFF" (UIT). • De spanning van de accu of de batterijen is te laag om te kunnen zenden. Laad de accu op of vervang de batterijen. 	<p>20</p> <p>33</p> <p>95</p> <p>2, 6</p>
U kunt geen toegang krijgen tot de repeater.	<ul style="list-style-type: none"> • De verkeerde toonfrequentie is gekozen. Kies de juiste toegangscode van de repeater. • De verkeerde offset-frequentie is gekozen. Open Menu-nummer 8 (OFFSET) en kies een toepasselijke offset-frequentie. • De verkeerde verschuivingsrichting is gekozen. Probeer een andere verschuivingsrichting. 	<p>35</p> <p>33</p> <p>32</p>
De DTMF-toon kan niet worden gezonden.	<ul style="list-style-type: none"> • De DTMF-vergrendeling staat AAN. Open Menunummer 36 (DT.L) en kies de instelling "OFF" (UIT). 	<p>81</p>

Probleem	Oplossing	Zie blz.
De repeater accepteert uw DTMF-tonen niet.	<ul style="list-style-type: none"> De toonlengte van de DTMF-toon is te kort. Open Menu-nummer 33 (SPD) en kies de instelling "SL" (langzaam). 	80
De transceiver zendt zonder dat u op [PTT] drukt.	<ul style="list-style-type: none"> De VOX-functie staat AAN. Open Menunummer 20 (VOX) en kies de instelling "OFF" (UIT). 	96
De transceiver schakelt zonder duidelijke reden UIT.	<ul style="list-style-type: none"> De automatische uitschakelfunctie (APO) staat AAN. Open Menunummer 17 (APO) en kies de gewenste tijdsduur of "OFF" (UIT). 	82
De transceiver keert terug naar de Ontvangstfunctie tijdens langdurig zenden.	<ul style="list-style-type: none"> De ononderbroken zendtijd is langer dan de geprogrammeerde tijdsduur van de Time-Out-Timer. Open Menunummer 23 (TOT) en kies de gewenste zendtijd. De Time-Out-Timer kan niet worden UIT gezet om de transceiver te beschermen tegen thermische beschadiging. 	94
De Scanfunctie gaat pas verder met scannen nadat de transceiver een signaal heeft vastgesteld.	<ul style="list-style-type: none"> U hebt "SE" (zoeken) ingesteld bij Menunummer 11 (SCAN). Kies "TO" (tijdgestuurd) of "CO" (draaggolf-gestuurd) voor Menunummer 11 (SCAN). 	68

LIJST MET INWENDIGE KLOKFREQUENTIES

TH-K2AT, TH-K2E en TH-K2ET

140,800 MHz, 153,600 MHz, 166,400 MHz,
168,350 MHz

TH-K4AT en TH-K4E

453,250 MHz

TECHNISCHE GEGEVENS

Algemeen		TH-K2AT	
Marktcode		K, K2	M, M2
Aantal geheugenplaatsen		100 (50) + 9 speciale functie- geheugen- plaatsen	100 (50) + 8 speciale functie- geheugen- plaatsen
Impedantie van de antenne (soort stekker)		50Ω (SMA)	
Bedrijfs- spanning	DC IN-aansluiting	12,0 t/m 16,0 V gelijkspanning (nominaal 13,8 V)	
	Aansluitpunten accu of batterijen	6,0 t/m 9,0 V gelijkspanning (nominaal 7,2 V)	
Aardingsmethode		Negatieve massa	
Stroom- sterkte	Zenden op H, 13,8 V (DC IN)	1,8 A of minder	
	Zenden op H, 7,2 V (PB-43N)	2,0 A of minder	
	Zenden op M, 7,2 V (PB-43N)	1,5 A of minder	
	Zenden op L, 7,2 V (PB-43N)	0,8 A of minder	

Algemeen		TH-K2AT
Marktcode		K, K2 M, M2
Stroomsterkte	Ontvangen (geen signaal)	100 mA of minder
	Ladingbesparing AAN (gemiddeld)	30 mA of minder
Toegestaan temperatuurbereik		-20°C t/m 60°C -10°C t/m 60°C met PB-43N
Frequentiestabiliteit		Binnen ±5 ppm (-20°C t/m 60°C)
Afmetingen (B x H x D inclusief uitstekende delen)		58 x 110 x 35,8 mm met PB-43N 58 x 110 x 37 mm met BT-14
Gewicht		Ong. 320 g met PB-43N Ong. 320 g met BT-14

Opmerking: Alle technische gegevens (Algemeen, Zender en Ontvanger) zijn gegarandeerd binnen de frequentieband voor radioamateurs.

Zender		TH-K2AT	
Marktcode		K, K2	M, M2
Zendfunctie		F3E (FM)/F2D (FM)	
Frequentiebereik		144 – 148 MHz	136 – 174 MHz
Uitgangs- vermogen	DC IN-aansluiting (13,8 V)	H: 5,0 W (ongeveer) M: 1,5 W (ongeveer) L: 0,5 W (ongeveer)	
	PB-43N (7,2 V)	H: 5,0 W (ongeveer) M: 1,5 W (ongeveer) L: 0,5 W (ongeveer)	
	BT-14 (9,0 V)	H: 3,5 W (ongeveer) M: 1,2 W (ongeveer) L: 0,3 W (ongeveer)	
Modulatie		Reactantie	
Maximale frequentieafwijking		±5 kHz (FM)/ ±2,5 kHz (NFM)	
Ongewenste uitstraling		–60 dB of minder (hoog en gemiddeld zendvermogen) –50 dB of minder (laag zendvermogen)	
Impedantie van de microfoon		2kΩ	

Ontvanger	TH-K2AT	
Marktcode	K, K2	M, M2
Ontvangstfunctie	F3E (FM)/F2D (FM)	
Frequentiebereik	136 – 174 MHz	
Middenfrequentie (IF)	1ste IF: 38,85 MHz 2de IF: 450 kHz	
Soort circuit	Dubbel super-heterodyne	
Gevoeligheid	FM (12 dB SINAD) 2 m-band voor radioamateurs: 0,18 μ V of lager	
Squelch-gevoeligheid	0,13 μ V of lager (binnen 2 m-band voor radioamateurs)	
Selectiviteit	FM (normaal) –6 dB/10 kHz of lager –40 dB/28 kHz of lager (binnen 2 m-band voor radioamateurs)	
	FMN (smalband) –6 dB/10 kHz of lager –40 dB/28 kHz of lager (binnen 2 m-band voor radioamateurs)	
Geluidsuitvoer (10% vervorming)	400 mW of hoger (7,2 V, 8 Ω belasting)	

Algemeen		TH-K2E	TH-K2ET
Marktcode		E	E3
Aantal geheugenplaatsen		100 (50) + 8 speciale functiegeheugenplaatsen	
Impedantie van de antenne (soort stekker)		50Ω (SMA)	
Bedrijfs- spanning	DC IN-aansluiting	12,0 t/m 16,0 V gelijkspanning (nominaal 13,8 V)	
	Aansluitpunten accu of batterijen	6,0 t/m 9,0 V gelijkspanning (nominaal 7,2 V)	
Aardingsmethode		Negatieve massa	
Stroom- sterkte	Zenden op H, 13,8 V (DC IN)	1,8 A of minder	
	Zenden op H, 7,2 V (PB-43N)	2,0 A of minder	
	Zenden op M, 7,2 V (PB-43N)	1,5 A of minder	
	Zenden op L, 7,2 V (PB-43N)	0,8 A of minder	

Algemeen		TH-K2E	TH-K2ET
Marktcode		E	E3
Stroomsterkte	Ontvangen (geen signaal)	100 mA of minder	
	Ladingbesparing AAN (gemiddeld)	30 mA of minder	
Toegestaan temperatuurbereik		-20°C t/m 60°C -10°C t/m 60°C met PB-43N	
Frequentiestabiliteit		Binnen ±5 ppm (-20°C t/m 60°C)	
Afmetingen (B x H x D inclusief uitstekende delen)		58 x 110 x 35,8 mm met PB-43N 58 x 110 x 37 mm met BT-14	
Gewicht		Ong. 320 g met PB-43N Ong. 320 g met BT-14	

Opmerking: Alle technische gegevens (Algemeen, Zender en Ontvanger) zijn gegarandeerd binnen de frequentieband voor radioamateurs.

Zender		TH-K2E	TH-K2ET
Marktcode		E	E3
Zendfunctie		F3E (FM)/F2D (FM)	
Frequentiebereik		144 – 146 MHz	
Uitgangs- vermogen	DC IN-aansluiting (13,8 V)	H: 5,0 W (ongeveer) M: 1,5 W (ongeveer) L: 0,5 W (ongeveer)	
	PB-43N (7,2 V)	H: 5,0 W (ongeveer) M: 1,5 W (ongeveer) L: 0,5 W (ongeveer)	
	BT-14 (9,0 V)	H: 3,5 W (ongeveer) M: 1,2 W (ongeveer) L: 0,3 W (ongeveer)	
Modulatie		Reactantie	
Maximale frequentieafwijking		±5 kHz (FM)/ ±2,5 kHz (NFM)	
Ongewenste uitstraling		-60 dB of minder (hoog en gemiddeld zendvermogen) -50 dB of minder (laag zendvermogen)	
Impedantie van de microfoon		2kΩ	

Ontvanger	TH-K2E	TH-K2ET
Marktcode	E	E3
Ontvangstfunctie	F3E (FM)/F2D (FM)	
Frequentiebereik	144 – 146 MHz	
Middenfrequentie (IF)	1ste IF: 38,85 MHz 2de IF: 450 kHz	
Soort circuit	Dubbel super-heterodyne	
Gevoeligheid	FM (12 dB SINAD) 2 m-band voor radioamateurs: 0,18 μ V of lager	
Squelch-gevoeligheid	0,13 μ V of lager (binnen 2 m-band voor radioamateurs)	
Selectiviteit	FM (normaal) –6 dB/10 kHz of lager –40 dB/28 kHz of lager (binnen 2 m-band voor radioamateurs)	
	FMN (smalband) –6 dB/10 kHz of lager –40 dB/28 kHz of lager (binnen 2 m-band voor radioamateurs)	
Geluidsuitvoer (10% vervorming)	400 mW of hoger (7,2 V, 8 Ω belasting)	

Algemeen		TH-K4AT	TH-K4E
Marktcode		M2	E
Aantal geheugenplaatsen		100 (50) + 8 speciale functiegeheugenplaatsen	
Impedantie van de antenne (soort stekker)		50Ω (SMA)	
Bedrijfs- spanning	DC IN-aansluiting	12,0 t/m 16,0 V gelijkspanning (nominaal 13,8 V)	
	Aansluitpunten accu of batterijen	6,0 t/m 9,0 V gelijkspanning (nominaal 7,2 V)	
Aardingsmethode		Negatieve massa	
Stroom- sterkte	Zenden op H, 13,8 V (DC IN)	1,8 A of minder	
	Zenden op H, 7,2 V (PB-43N)	2,0 A of minder	
	Zenden op M, 7,2 V (PB-43N)	1,5 A of minder	
	Zenden op L, 7,2 V (PB-43N)	0,8 A of minder	

Algemeen		TH-K4AT	TH-K4E
Marktcode		M2	M
Stroomsterkte	Ontvangen (geen signaal)	100 mA of minder	
	Ladingbesparing AAN (gemiddeld)	30 mA of minder	
Toegestaan temperatuurbereik		-20°C t/m 60°C -10°C t/m 60°C met PB-43N	
Frequentiestabiliteit		Binnen ±5 ppm (-20°C t/m 60°C)	
Afmetingen (B x H x D inclusief uitstekende delen)		58 x 110 x 35,8 mm met PB-43N 58 x 110 x 37 mm met BT-14	
Gewicht		Ong. 320 g met PB-43N Ong. 320 g met BT-14	

Opmerking: Alle technische gegevens (Algemeen, Zender en Ontvanger) zijn gegarandeerd binnen de frequentieband voor radioamateurs.

Zender		TH-K4AT	TH-K4E
Marktcode		M2	E
Zendfunctie		F3E (FM)/F2D (FM)	
Frequentiebereik		400 – 470 MHz	430 – 440 MHz
Uitgangs- vermogen	DC IN-aansluiting (13,8 V)	H: 5,0 W (ongeveer) M: 1,5 W (ongeveer) L: 0,5 W (ongeveer)	
	PB-43N (7,2 V)	H: 5,0 W (ongeveer) M: 1,5 W (ongeveer) L: 0,5 W (ongeveer)	
	BT-14 (9,0 V)	H: 3,5 W (ongeveer) M: 1,2 W (ongeveer) L: 0,3 W (ongeveer)	
Modulatie		Reactantie	
Maximale frequentieafwijking		±5 kHz (FM)/ ±2,5 kHz (NFM)	
Ongewenste uitstraling		–60 dB of minder (hoog en gemiddeld zendvermogen) –50 dB of minder (laag zendvermogen)	
Impedantie van de microfoon		2kΩ	

Receiver	TH-K4AT	TH-K4E
Marktcode	M2	E
Ontvangstfunctie	F3E (FM)/F2D (FM)	
Frequentiestabiliteit	400 – 470 MHz	430 – 440 MHz
Middenfrequentie (IF)	1ste IF: 38,85 MHz 2de IF: 450 kHz	
Soort circuit	Dubbel super-heterodyne	
Gevoeligheid	FM (12 dB SINAD) 70 cm-band voor radioamateurs: 0,18 μ V of lager	
Squelch-gevoeligheid	0,13 μ V of lager (binnen 70 cm-band voor radioamateurs)	
Selectiviteit	FM (normaal) –6 dB/10 kHz of lager –40 dB/28 kHz of lager (binnen 70 cm-band voor radioamateurs)	
	FMN (smalband) –6 dB/10 kHz of lager –40 dB/28 kHz of lager (binnen 70 cm-band voor radioamateurs)	
Geluidsuitvoer (10% vervorming)	400 mW of hoger (7,2 V, 8 Ω belasting)	

INDEX

A	
Aan- en uitschakelen	17
Accu/Batterijen	
Alkalinebatterijen plaatsen	2
Ni-MH-accu PB-43 plaatsen	1
Gebruiksduur	83
Ladingbesparing	84
Resterende Acculading	83
Alkalibatterijen, plaatsen	2
Alle-Geheugenplaatsen-Scannen	63
APO (Menunummer 17)	82
ARO (Menunummer 9)	37
ASC (Automatische Simplexcontrole)	38
Automatisch Kiezen	77
B	
Band-Scannen	60
BCL (Menunummer 24)	86
Bedrijfsspanning	115
Bijgeleverde Accessoires	vii
BP (Menunummer 27)	85
BS (Menunummer 28)	85
C	
CK (Menunummer 18)	36
COM Port	106
CT (Menunummer 4)	70
CTCSS	
CTCSS-frequentie instellen	70
Frequentie-Identificatiescan	72
Gebruiken	69
D	
DC IN-aansluiting	6, 12, 115
DCS (Menunummer 5)	
Code-Identificatiescan	75
Code instellen	74
Gebruiken	73

Display	
LCD	14
Draaggolf-gestuurde hervattingsmethode	68
DT.H (Menunummer 34)	77
DT.L (Menunummer 36)	81
DTMF	
Automatische kiezer	77
De pauzeduur instellen	80
De zendsnelheid van de DTMF-toon instellen	80
Een DTMF-nummer in het geheugen opslaan	77
Een opgeslagen DTMF-nummer zenden	79
Handmatig kiezen	76
Toetsvergrendeling	81
TX-vast	77
DTMF.MR (Menunummer 32)	77
E	
Eerste QSO	10
ENC (Menunummer 30)	89
F	
FMN (Menunummer 29)	91
Frequentiestapgrootte	86
G	
Geheugenplaats	
De gegevens kopiëren	50
Een naam geven	48
Oproepen	46
Vergrendeling	67
Geheugenplaatsweergave	57
Gestabiliseerde Voedingseenheid	9
H	
Handmatig Kiezen	76
HLD (Menunummer 19)	36
I	
Inwendige klok	116, 121
K	
Kanaal-Bezetting-Blokkering	86
Klokverschuiving	85

L	
L.OUT (Menunummer 12)	67
M	
M.CH (Menunummer 13)	41
M.NAME (Menunummer 14)	48
MDF (Menunummer 15)	49
Menu	
Functielijst	26
Openen	24
Meter	15, 83
MHz-functie	20
Microprocessor Terugstellen	111
N	
Niet-Standaard Frequentie	42
Ni-MH-accu PB-43N opladen	6
Normaal Scannen	60
O	
Offset	
Een frequentie kiezen	33
Een richting kiezen	32
Programmeren	32
Werkwijze voor het programmeren	32
OFFSET (Menunummer 8)	33
Omkeerfunctie	38
Oproepen	
Geheugenplaats	46
Oproepkanaal	53
Oproepkanaal, oproepen	53
Oproepkanaal-Scannen	64
Optionele Accessoires	101
P	
P.ON.MSG (Menunummer 26)	92
P.VFO (Menunummer 7)	93
PA (Menunummer 35)	80
PC (Menunummer 31)	107
Pieptoon	85

Plaatsen	
Alkalibatterijen plaatsen	2
Antenne bevestigen	4
Ni-MH-accu PB-43N plaatsen	1
Riemklem bevestigen	5
PRI (Menunummer 10)	66
Prioriteitskanaal	
Het Scannen uitvoeren	65
Programmeren	65
Prioriteitskanaal-Scannen	65
Problemen Oplossen	108
Programma-Scannen	
Frequentiebereik opslaan	61
Programmeerbare Functietoetsen van de	
Luidsprekermicrofoon (optioneel)	89
Programmeerbare Functietoetsen,	
Luidsprekermicrofoon (optioneel)	89
Programmeerbare VFO	93
Programmeren	
Oproepkanaal	54
R	
Rechtstreekse-frequentie-invoer	21
Repeater gebruiken	31
Repeater-Offset, Automatische	37
RESET (Menunummer 99)	114
Riemklem, bevestigen	5
S	
SAV (Menunummer 16)	84
SCAN (Menunummer 11)	68
Scannen	
Alle-Geheugenplaatsen	63
Band	60
Draaggolf-gestuurde hervattingsmethode	68
Oproepkanaal	64
Tijdgestuurde hervattingsmethode	68
Zoek-hervattingsmethode	68
SFT (Menunummer 6)	32
Sigarettenaanstekeraansluiting	8

Simplex	
Simplexfrequenties of standaard- repeaterfrequenties opslaan	44
Smalband-FM gebruiken	91
SP/MIC	12, 89, 104
SPD (Menunummer 33)	80
Squelch, instellen	18
STP (Menunummer 1)	86
T	
T (Menunummer 3)	35
T.CT.DCS (Menunummer 2)	34, 69, 73
Technische gegevens	122
Terugstellen	
VFO	113
Volledig	112
Tijdgestuurde hervattingsmethode	68
Time-Out-Timer	94
Toetsen en Regelaars	12, 13
Toetsvergrendeling	88
Toon	
De Toonfunctie inschakelen	34
Een Toon van 1750 Hz zenden	36
Een Toonfrequentie kiezen	35
Frequentie-Identificatiescan	39
TOT (Menunummer 23)	94
Transceiver AAN/UIT zetten	17
Tuning-regelaar ontgrendeling	89
TXI (Menunummer 25)	95
V	
VD (Menunummer 22)	99
Verlichting	88
VFO	
Functie	20
Programmeerbare	93
Terugstellen	111
Volledig Terugstellen	111
Volumeniveau	

Instellen	17
VOX (Menunummer 20)	96
VOX (Spraakgestuurd Zenden)	
bij-Bezet	100
Versterking	97
Vertragingstijd	99
VXB (Menunummer 21)	100
W	
Wissen	
Geheugenplaatsen	47
WX	55
WXA (Menunummer 37)	56
Z	
Zendblokkering	95
Zenden	19
Zendvermogen	95
1750 Hz	36

KENWOOD

CE 0682 Ⓢ