

GEBRUIKSAANWIJZING

VHF-FM-ZENDONTVANGER

TM-271A

144 MHz-FM-ZENDONTVANGER

TM-271E

KENWOOD CORPORATION

**Downloaded by
RadioAmateur.EU**

HARTELIJK DANK!

Hartelijk dank voor de aanschaf van deze **KENWOOD** transceiver. **KENWOOD** brengt voortdurend producten voor radioamateurs op de markt die door serieuze hobbyisten verrassend en opwindend gevonden worden. Deze transceiver is daarop geen uitzondering! Terwijl u leert deze transceiver te bedienen, zal het u duidelijk worden dat bij **KENWOOD** "gebruikersvriendelijkheid" prioriteit heeft. Bijvoorbeeld, iedere keer als u het Menunummer verandert in de Menufunctie, ziet u een tekstbericht op het display dat aangeeft wat u gaat instellen.

Ondanks zijn gebruikersvriendelijkheid, is deze transceiver technisch zeer geavanceerd en kunnen bepaalde functies nieuw voor u zijn. Beschouw deze gebruiksaanwijzing als persoonlijk onderricht van de ontwikkelaars. Laat deze gebruiksaanwijzing u eerst leiden door het leerproces, en in de komende jaren dienen als naslagwerk.

KENWOOD is ervan overtuigd dat dit product zal voorzien in uw behoeften op het gebied van zowel spraak- als datacommunicatie.

MODELLEN BESCHREVEN IN DEZE GEBRUIKSAANWIJZING

De onderstaande modellen worden in deze gebruiksaanwijzing beschreven:

TM-271A: 144 MHz FM Zendontvanger

TM-271A: VHF FM Zendontvanger

TM-271E: 144 MHz FM Zendontvanger

MARKTCODES

K: Noord-, Midden- en Zuid-Amerika

E: Europa

Mn: Algemeen

(Hierin staat "n" voor een variabel nummer.)

De marktcode staat op het streepjescode-etiket op de kartonnen doos.

Lees de technische gegevens {pagina's 71 en 72} voor informatie over de beschikbare zend-/ontvangstfrequenties voor ieder model. Kijk op pagina 1 voor de accessoires die bij het model worden geleverd.

EIGENSCHAPPEN

- De Weeralarmfunctie controleert op de weeralarmtoon van 1050 Hz van NOAA (alleen VS en Canada).
- Eenvoudig instellen en kiezen van de diverse functies op het menu.
- Maximaal 200 geheugenplaatsen voor het programmeren van frequenties en diverse andere gegevens. (Maximaal 100 geheugenplaatsen als Geheugenplaatsnamen worden toegewezen aan de geheugenplaatsen.)
- Continu Toon-Code Squelch-Systeem (CTCSS) of Digitale Code Squelch (DCS) weigert ongewenste oproepen vanaf andere stations.
- Uitgerust met een gemakkelijk af te lezen, groot display waarop alfanumerieke tekens kunnen worden afgebeeld.
- Speciale DATA aansluiting voor 1200 bps of 9600 bps Packet-communicatie (alleen modellen voor de E-markt).
- Gratis computersoftware (geheugenbeheerprogramma) is verkrijgbaar om de frequentie, signalering en andere instellingen van de transceiver te programmeren. Het geheugenbeheerprogramma kan worden gedownload vanaf: <http://www.kenwood.com/i/products/info/amateur.html>

VOORZORGSMAATREGELEN

Gelieve de onderstaande voorzorgsmaatregelen in acht te nemen om brand, persoonlijk letsel en/of beschadiging van de transceiver te voorkomen.

- Probeer nooit de transceiver tijdens het rijden te configureren. Dit is gewoonweg te gevaarlijk!
- Stel u op de hoogte van de plaatselijke regelgeving met betrekking tot het gebruik van hoofdtelefoons (met of zonder microfoon) tijdens het rijden op de openbare weg. Indien u twijfelt, gebruikt u de hoofdtelefoon niet.
- Zend niet op hoog vermogen gedurende een lange tijd. Hierdoor kan de transceiver te warm worden.
- Breng geen veranderingen aan in de transceiver, behalve indien deze gebruiksaanwijzing of andere **KENWOOD**-documentatie u hiertoe opdracht geeft.
- Stel de transceiver niet langdurig bloot aan direct zonlicht, en plaats deze niet in de buurt van verwarmings-apparatuur.
- Zet de transceiver niet op bijzonder stoffige, numid or wet plaatsen, or op een onstabiele ondergrond.
- Als uit de transceiver een abnormale geur of rook wordt waargenomen, zet u deze onmiddellijk UIT. Neem contact op met een servicecentrum van **KENWOOD** of met uw dealer.
- Deze transceiver is ontworpen voor een voeding van 13,8 V. Gebruik nooit een 24 V accu om de accu van stroom te voorzien.

INHOUDSOPGAVE

BIJGELEVERDE ACCESSOIRES	1	FREQUENTIE INSTELLEN	15
NOTATIECONVENTIES GEBRUIKT IN DEZE GEBRUIKSAANWIJZING	1	VFO-FUNCTIE	15
CHAPTER 1 VOORBEREIDINGEN		MHz-FUNCTIE	16
MOBIELE OPSTELLING	2	FREQUENTIE RECHTSTREEKS INVOEREN	16
GELIJKSTROOMKABEL AANSLUITEN	3	CHAPTER 5 MENUFUNCTIES GEBRUIKEN	
BIJ GEBRUIK ALS MOBIEL STATION	3	WAT IS EEN MENU?	18
BIJ GEBRUIK ALS VAST STATION	4	TOEGANG TOT HET MENU	18
ZEKERINGEN VERVANGEN	5	LIJST VAN MENUFUNCTIES	19
ANTENNE AANSLUITEN	5	CHAPTER 6 GEBRUIK MET BEHULP VAN REPEATERS	
ACCESSOIRES AANSLUITEN	6	WERKWIJZE VOOR HET PROGRAMMEREN VAN EEN OFFSET	22
EXTERNE LUIDSPREKERS	6	OFFSET PROGRAMMEREN	23
MICROFOON	6	OFFSET-RICHTING KIEZEN	23
COMPUTER AANSLUITEN	6	OFFSET-FREQUENTIE KIEZEN	23
OP EEN TNC AANSLUITEN (ALLEEN MODELLEN VOOR DE E-MARKT)	7	TOONFUNCTIE INSCHAKELEN	24
CHAPTER 2 UW EERSTE QSO		TOONFREQUENTIE KIEZEN	24
CHAPTER 3 EERSTE KENNISMAKING		AUTOMATISCHE REPEATER-OFFSET	25
VOORPANEEL	9	TOON VAN 1750 Hz ZENDEN	25
DISPLAY	10	OMKEERFUNCTIE	26
ACHTERPANEEL	12	AUTOMATISCHE SIMPLEXCONTROLE (ASC)	26
MICROFOON	12	TOONFREQUENTIE-IDENTIFICATIESCANNEN	27
RECHTSTREEKS INVOEREN MET DE BEDIENINGSTOETSEN OP DE MICROFOON	13	CHAPTER 7 GEHEUGENPLAATSEN	
CHAPTER 4 BASISBEDIENING		AANTAL GEHEUGENPLAATSEN	28
TRANSCEIVER AAN/UIT ZETTEN	14	SIMPLEX + REPEATER OF NIET-STANDAARD GEHEUGENPLAATS?	28
VOLUME INSTELLEN	14	SIMPLEXFREQUENTIES OF STANDAARD- REPEATERFREQUENTIES OPSLAAN	29
SQUELCH INSTELLEN	14	NIET-STANDAARD REPEATERFREQUENTIES OPSLAAN	30
ZENDEN	15		
UITGANGSVERMOGEN KIEZEN	15		

GEHEUGENPLAATS OPROEPEN	30
BEHULP VAN DE AFSTEMKNOP	30
BEDIENINGSTOETSEN OP DE MICROFOON GEBRUIKEN	31
GEHEUGENPLAATS WISSEN	31
GEHEUGENPLAATS EEN NAAM GEVEN	32
GEGEVENS UIT EEN GEHEUGENPLAATS KOPIËREN	33
KOPIËREN VANUIT HET GEHEUGEN NAAR DE VFO	33
KOPIËREN VANUIT EEN GEHEUGENPLAATS NAAR EEN ANDERE GEHEUGENPLAATS	33
OPROEPKANAAL	35
OPROEPKANAAL OPROEPEN	35
OPROEPKANAAL PROGRAMMEREN	35
WEERALARM (ALLEEN MODELLEN VOOR DE K-MARKT)	36
WEERRADIOFREQUENTIE PROGRAMMEREN	36
WEERALARM INSCHAKELLEN	36
GEHEUGENPLAATSWEERGAVE	37
CHAPTER 8 SCANNEN	
NORMAAL SCANNEN	40
BAND-SCANNEN	40
PROGRAMMA-SCANNEN	40
MHZ-SCANNEN	41
GEHEUGENPLAATSEN-SCANNEN	42
ALLE-GEHEUGENPLAATSEN-SCANNEN	42
GROEP-SCANNEN	42
OPROEPKANAAL-SCANNEN	43
PRIORITEITSKANAAL-SCANNEN	43
PRIORITEITSKANAAL PROGRAMMEREN	43
PRIORITEITSKANAAL-SCANNEN GEBRUIKEN	44
GEHEUGENPLAATSVERGREDELING	44

SCAN-HERVATTINGSMETHODE	45
-------------------------------	----

CHAPTER 9 SELECTIEVE OPROEP

CTCSS EN DCS	46
CTCSS	46
CTCSS-FREQUENTIE INSTELLEN	47
CTCSS-FREQUENTIE-IDENTIFICATIESCANNEN	47
DCS	48
DCS-CODE INSTELLEN	48
DCS-CODE-IDENTIFICATIESCANNEN	49

CHAPTER 10 DTMF-FUNCTIES (DUAL TONE MULTI-FREQUENCY)

HANDMATIG KIEZEN	50
DTMF-MONITOR	50
DTMF-TX-VAST	51
AUTOMATISCH KIEZEN	51
DTMF-NUMMER IN HET GEHEUGEN OPSLAAN	51
OPGESLAGEN DTMF-NUMMERS CONTROLEREN	52
OPGESLAGEN DTMF-NUMMER ZENDEN	52
ZENDSNELHEID VAN DE DTMF-TONEN INSTELLEN	52
PAUZEDUUR INSTELLEN	53
DTMF-VEGDEURELING	53

CHAPTER 11 EXTRA FUNCTIES

APO (AUTOMATISCHE UITSCHAKELFUNCTIE)	54
KLOKVERSCHUIVING	54
S-METER SQUELCH	54
SQUELCH-VERTRAGINGSTIJD	55
PIEPTOON	55
KANAAL-BEZET-BLOKKERING	56

1

2

3

4

5

6

7

8

9

10

11

12

13

14

FREQUENTIESTAPGROOTTE	56
ACHTERVERLICHTING VAN HET DISPLAY	57
PERMANENTE ACHTERVERLICHTING	57
AUTOMATISCHE ACHTERVERLICHTING	57
TOETSVERGREDELING	58
GEGEVENSOVERDRACHTSNELHEID	58
TUNING-GEbruIKEN	58
PROGRAMMEERBARE FUNCTIETOETSEN (PF) VAN DE MICROFOON (ALLEEN MODELLEN MET BEDIENINGSTOETSEN)	59
SMALBAND-FM	60
WELKOMSTBERICHT	60
PROGRAMMEERBARE VFO	61
TIME-OUT-TIMER	62
CHAPTER 12 BEDIENING VANAF DE MICROFOON	
MICROFOONVERGREDELING	64
CHAPTER 13 LOS VERKRIJGBARE ACCESSOIRES	
CHAPTER 14 PROBLEMEN OPLOSSEN	
ONDERHOUD	66
ALGEMENE INFORMATIE	66
REPARATIE	66
VERZOEK TOT REPARATIE	66
SCHOONMAKEN	67
TERUGSTELLEN OP DE STANDAARDINSTELLINGEN ...	67
STANDAARDINSTELLINGEN	67
VOLLEDIG TERUGSTELLEN	67
VFO TERUGSTELLEN	68
PROBLEMEN OPLOSSEN	69
TECHNISCHE GEGEVENS	
INDEX	

BIJGELEVERDE ACCESSOIRES

Nadat u de transceiver voorzichtig hebt uitgepakt, controleert u aan de hand van onderstaande tabel of alle items aanwezig zijn. Wij adviseren u de doos en het verpakkingsmateriaal te bewaren voor toekomstig transport.

De marktcode (K, E, M2 of M3) staat op het etiket op de doos.

Accessoire		Onderdeelnummer	Aantal
Microfoon	M2-markt (KMC-30)	T91-0624-XX	1
	K-, E- en M3-markt (DTMF Mic)	T91-0641-XX	
Gelijkstroomkabel	K-, M2- en M3-markt	E30-2111-XX	1
	E-markt	E30-3452-XX	
Zekering	K-, M2- en M3-markt	F51-0017-XX	1
	E-markt	F52-0024-XX	
Bevestigingssteun		J29-0662-XX	1
Microfoonhaak		J19-1584-XX	1
Schroevenset		N99-0395-XX	1
Garantiekaart (alleen K- en E-markt)		—	1
Gebruiksaanwijzing		B62-1784-XX	1

NOTATIECONVENTIES GEBRUIKT IN DEZE GEBRUIKSAANWIJZING

De onderstaande notatieconventies worden gebruikt om de instructies te vereenvoudigen en onnodige herhalingen te voorkomen.

Instructie	Handeling
Druk op [TOETS] .	Druk op TOETS en laat deze los.
Druk op [TOETS] (1s) .	Druk op TOETS en houd deze 1 seconde of langer ingedrukt.
Druk op [TOETS1] , [TOETS2] .	Druk kort op TOETS1 , laat TOETS1 los, druk daarna op TOETS2 en laat deze los.
Druk op [TOETS1]+ [TOETS2] .	Houd TOETS1 ingedrukt, druk daarna op TOETS2 . Als in de instructie meer dan 2 toetsen worden genoemd, houd u achtereenvolgens iedere toets ingedrukt totdat u op de laatste toets hebt gedrukt.
Druk op [TOETS]+[⏏] .	Houd, terwijl de transceiver UIT staat, TOETS ingedrukt en zet vervolgens de transceiver AAN door op [⏏] (aan/uit) te drukken.

1 MOBIELE OPSTELLING

Monteer de transceiver op een veilige en handige plaats in het voertuig, met minimaal gevaar voor bestuurder en passagiers terwijl het voertuig rijdt. Kies de opstellingsplaats voor de transceiver zodanig dat bij plotseling remmen de knieën en benen van de inzittenden er niet tegen kunnen komen. Probeer ook een goed geventileerde plaats uit te kiezen die niet blootstaat aan direct zonlicht.

1 Monteer de bevestigingssteun in het voertuig met behulp van de bijgeleverde zelftappende schroeven (4 stuks), platte ringen (4 stuks), en veerringen (4 stuks).

- De bevestigingssteun moet zodanig worden gemonteerd dat de 3 schroefgaten op de zijkant van de bevestigingssteun, aan de achterkant zitten.

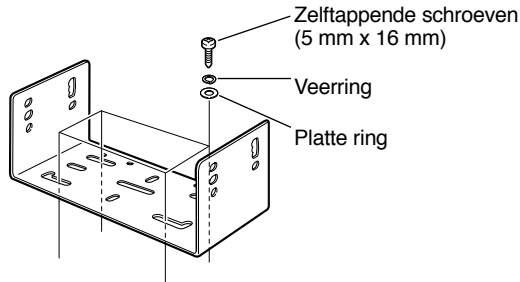

2 Plaats de transceiver in de bevestigingssteun, breng de bijgeleverde zeskantige SEMS-schroeven (4 stuks) en platte ringen (4 stuks) aan, en draai de schroeven vast.

- Controleer nogmaals dat alle bevestigingsmiddelen goed vastgezet zijn om te voorkomen dat de bevestigingssteun of de transceiver door de trillingen van het voertuig losraken.

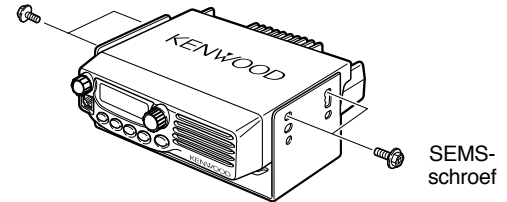

- Bepaal de gewenste opstellingshoek van de transceiver met behulp van de 3 schroefgaten op de zijkant van de bevestigingssteun.

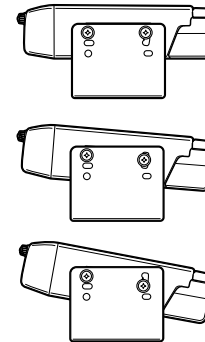

GELIJKSTROOMKABEL AANSLUITEN



LET OP

Plaats de voedingskabel zo dicht mogelijk bij de transceiver.

BIJ GEBRUIK ALS MOBIEL STATION

De accu van het voertuig moet een nominale spanning van 12 V hebben. U mag de transceiver nooit aansluiten op een accu van 24 V. Zorg ervoor dat de accu van 12 V voldoende stroomcapaciteit heeft. Als onvoldoende stroom beschikbaar is voor de transceiver, kan het display tijdens het zenden donker worden of kan het zendvermogen sterk dalen.

- 1 Geleid de bijgeleverde gelijkstroomkabel van de transceiver rechtstreeks via de kortste route naar de accupolen van het voertuig.
 - Als u een ruisfilter gebruikt, moet dit in isolatiemiddel worden gemonteerd om te voorkomen dat deze het metaal van het voertuig raakt.
 - Wij adviseren u niet de sigarettenaanstekeraansluiting te gebruiken omdat sommige sigarettenaanstekeraansluitingen een onacceptabele spanningsval veroorzaken.
 - De gelijkstroomkabel moet over de volledige lengte worden omwikkeld ter bescherming tegen hitte, vocht en het secundaire (hoogspannings-) ontstekingscircuit-/kabels van de voertuigmotor.
- 2 Nadat de gelijkstroomkabel op zijn plaats ligt, omwikkelt u de zekeringhouder met hittebestendige tape om deze tegen vocht te beschermen, en zet u de gelijkstroomkabel over de volledige lengte vast met behulp van kabelriempjes.
- 3 Om het risico van kortsluiting te voorkomen, koppelt u de andere kabels los van de negatieve (-) accupool, alvorens de transceiver aan te sluiten.

- 4 Controleer de juiste polariteit van de aansluitingen en sluit de gelijkstroomkabel aan op de accupolen, waarbij de rode draad moet worden aangesloten op de positieve (+) accupool en de zwarte draad op de negatieve (-) accupool.
 - Gebruik de hele lengte van de gelijkstroomkabel en snij niet eventuele overtollige lengte eraf. Met name mag u nooit de zekeringhouders van de kabel afhalen.

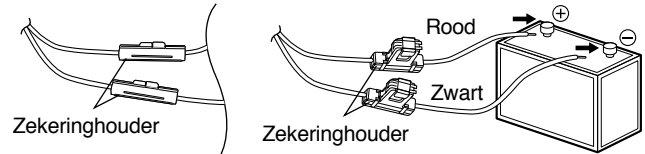

- 5 Sluit eventueel losgekoppelde andere kabels weer aan op de negatieve (-) accupool.
- 6 Sluit de stekker aan het andere uiteinde van de gelijkstroomkabel aan op de stekker van de voedingskabel van de transceiver.
 - Druk beide stekkers stevig in elkaar totdat het vergrendelknokje vastklikt.

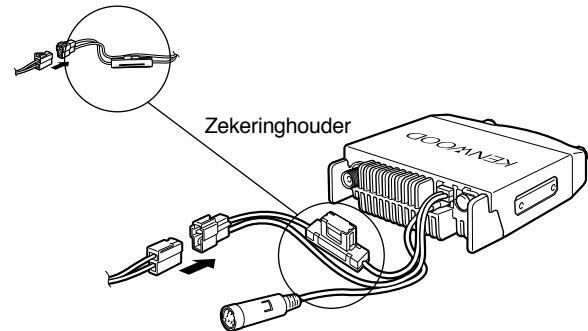

1

BIJ GEBRUIK ALS VAST STATION

Om de transceiver te gebruiken als een vast station, heeft u een afzonderlijke gelijkstroomvoeding van 13,8 V nodig (niet bijgeleverd). De aanbevolen stroomcapaciteit voor de voeding is 12 A.

1

- 1 Sluit de gelijkstroomkabel aan op de gestabiliseerde gelijkstroomvoedingseenheid en let daarbij op de juiste polariteit (Rood is positief, Zwart is negatief).
 - Sluit de transceiver niet rechtstreeks aan op een stopcontact.
 - Gebruik de bijgeleverde gelijkstroomkabel om de transceiver aan te sluiten op een gestabiliseerde gelijkstroomvoedingseenheid.
 - Vervang de kabel niet door draden met een geringere diameter.

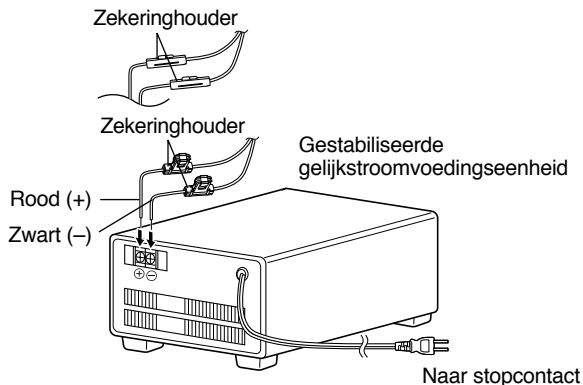

- 2 Sluit de stekker aan het andere uiteinde van de gelijkstroomkabel aan op de stekker van de voedingskabel van de transceiver.
 - Druk beide stekkers stevig in elkaar totdat het vergrendelknokje vastklikt.

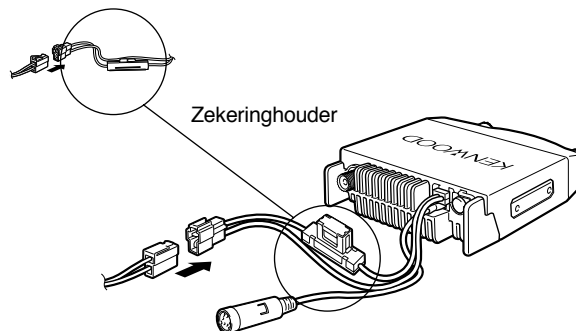

Opmerkingen:

- ◆ Om het volledige prestatievermogen van uw transceiver te benutten, adviseren wij u de optionele voedingseenheid PS-33 (20,5 A, 25% werkcyclus) te gebruiken.
- ◆ Alvorens de gelijkstroomvoedingseenheid op de transceiver aan te sluiten, controleert u dat zowel de transceiver als de gelijkstroomvoedingseenheid UIT geschakeld zijn.
- ◆ Steek de stekker van de gelijkstroomvoedingseenheid niet in het stopcontact voordat alle aansluitingen gemaakt zijn.

Downloaded by
RadioAmateur.EU

ZEKERINGEN VERVANGEN

Als de zekering doorbrandt, dient u eerst de oorzaak te achterhalen en te verhelpen. Nadat het probleem is verholpen, vervangt u de zekering. Als net geplaatste zekeringen steeds weer doorbranden, koppelt u de gelijkstroomkabel los en neemt u contact op met uw erkende **KENWOOD**-dealer of een erkend **KENWOOD**-servicecentrum voor hulp.

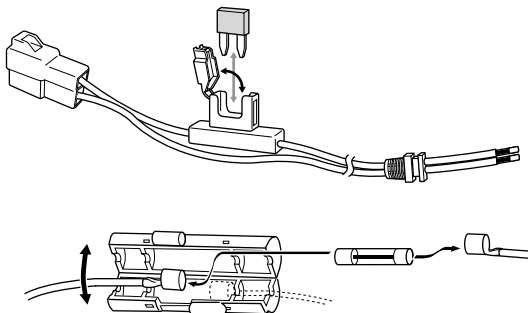

Locatie van de Zekering	Stroomsterkte van de Zekering
Transceiver	15 A
Bijgeleverd accessoire: Gelijkstroomkabel	20 A



Gebruik uitsluitend zekeringen van het aangegeven type en de aangegeven sterkte, omdat anders de transceiver kan worden beschadigd.

Opmerking: Als u de transceiver gedurende een lange tijd gebruikt terwijl de accu van het voertuig niet volledig is opgeladen of de motor uit staat, kan de accu ontladen raken en onvoldoende lading hebben om de motor te starten. Vermijd gebruik van de transceiver onder dergelijke omstandigheden.

ANTENNE AANSLUITEN

Voordat u de transceiver gebruikt, sluit u eerst een efficiënte, goed afgestemde antenne aan. De prestaties van uw transceiver zijn sterk afhankelijk van het type antenne en de juiste aansluiting ervan. De transceiver kan uitstekende prestaties leveren als zorgvuldig aandacht wordt besteed aan het antennesysteem en de installatie ervan.

Gebruik een antenne met een impedantie van 50 Ω en een coaxiale voedingskabel met gering verlies en een karakteristieke impedantie van 50 Ω , overeenkomstig de ingangsimpedantie van de transceiver. Als u de antenne aansluit op de transceiver via voedingskabels met een impedantie groter dan 50 Ω , wordt de efficiëntie van het antennesysteem verlaagd en kan interferentie worden veroorzaakt bij televisieontvangers, radio-ontvangers en andere elektronische apparatuur in de buurt.

Opmerking: De modellen voor de E-markt maken gebruik van een N-type antenneaansluiting, terwijl andere modellen een M-type (SO-239) aansluiting hebben.



- ◆ Als u begint met zenden zonder eerst een antenne of andere passende belasting aan te sluiten, kan de transceiver worden beschadigd. Sluit altijd de antenne aan op de transceiver, alvorens te zenden.
- ◆ Alle vaste stations dienen te zijn uitgerust met een bliksemafleider om het gevaar van brandt, elektrische schokken en beschadiging van de transceiver te verlagen.

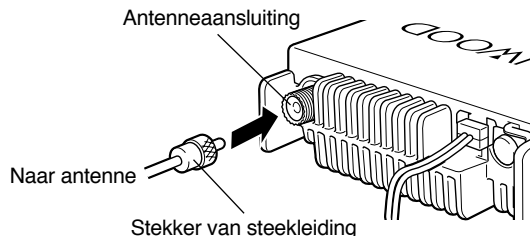

ACCESSOIRES AANSLUITEN

EXTERNE LUIDSPREKERS

- 1 Als u van plan bent een externe luidspreker te gebruiken, dient u een luidspreker te kiezen met een impedantie van 8Ω . In de aansluiting voor een externe luidspreker past een (tweeader-geleider-) monostekker van 3,5 mm. Wij adviseren u de SP-50B te gebruiken.

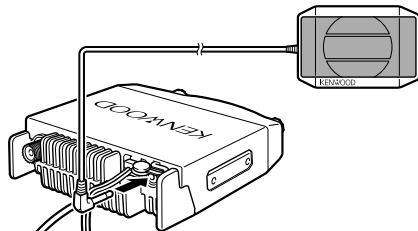

MICROFOON

Voor spraakcommunicatie, dient u een microfoon van 600Ω met een modulaire stekker met 8 pennen aan te sluiten op de modulaire aansluiting op de voorkant van het hoofdapparaat. Druk de stekker stevig in de aansluiting totdat het vergrendelnokje vastklikt.

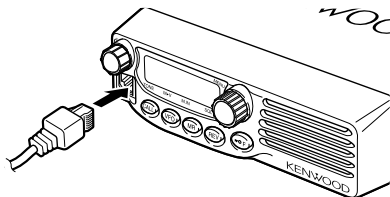

Bevestig de bijgeleverde microfoonhaak op een handige plaats met behulp van de bijgeleverde schroeven.

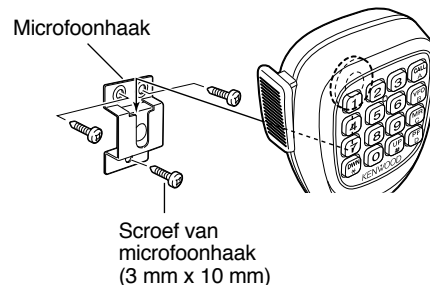

COMPUTER AANSLUITEN

Om de optionele software MCP-1A te kunnen gebruiken, moet u eerst de transceiver aansluiten op uw computer met behulp van een optionele programmeerkabel (via de microfoonaansluiting).

De gratis software MCP-1A wordt beschikbaar gesteld door **KENWOOD** en kan worden gedownload vanaf het volgende adres:

<http://www.kenwood.com/i/products/info/amateur.html>

Opmerking: Vraag uw dealer naar de aanschaf van een Programmeerkabel.

OP EEN TNC AANSLUITEN (ALLEEN MODELLEN VOOR DE E-MARKT)

Sluit een externe TNC aan op de transceiver met behulp van een optische kabel PG-5A. In de DATA-aansluiting op de achterpaneel van de transceiver past de 6-pens mini-DIN-stekker van deze kabel.

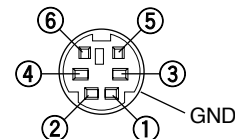

Pen-nummer	Pennaam	Functie
1	PKD	Pakketgegevensinvoer <ul style="list-style-type: none"> Zendgegevens vanaf TNC naar transceiver
2	GND	Massa voor PKD
3	PKS	Pakket-standby <ul style="list-style-type: none"> De TNC kan deze pen gebruiken om invoer via de microfoon van de transceiver te blokkeren tijdens het zenden van pakket-signalen.
4	PR9	Uitvoer van gedetecteerde gegevens van 9600 bps (500 mV _{P-P} , 10 kΩ) <ul style="list-style-type: none"> Functioneert ook als een gemeenschappelijke pen voor gegevensuitvoer met 1200 bps en 9600 bps.
5	PR1	Uitvoer van gedetecteerde gegevens van 1200 bps (500 mV _{P-P} , 10 kΩ)
6	SQC	Uitvoer van squelch-regeling <ul style="list-style-type: none"> Blokkeert het zenden van gegevens door de TNC terwijl de squelch van de transceiver geopend is. Voorkomt interferentie met spraakcommunicatie op dezelfde frequentie. Voorkomt ook opnieuw proberen. Uitgangsniveau Squelch geopend: +5 V (Hoog) Squelch gesloten: 0 V (Laag)

Opmerkingen:

- ◆ Als de externe TNC een gemeenschappelijke pen heeft voor 1200 bps en 9600 bps gegevensuitvoer, sluit u deze pen aan op de PR9-pen van de DATA-aansluiting. Als u de PR9-pen kortsluit met de PR1-pen, zal een storing optreden in de TNC.
- ◆ Stel de gegevensoverdrachtsnelheid van de transceiver (1200 bps of 9600 bps) in al naar gelang noodzakelijk (pagina 58).
- ◆ Als gelijkspanning wordt ingevoerd via de PR1-pen, is het mogelijk dat de externe TNC niet werkt. Als dit probleem zich voordoet, plaatst u een condensator van 10 µF tussen de PR1-pen en de TNC. Let goed op de polariteit van de condensator.

UW EERSTE QSO

2

Bent u er klaar voor om uw transceiver uit te proberen? Door dit hoofdstuk door te werken, zit u gelijk al in de lucht. De onderstaande instructies zijn slechts bedoeld als een beknopt overzicht. Als u problemen ondervindt of iets tegenkomt waarover u meer wilt weten, leest u de gedetailleerde beschrijvingen verderop in deze instructiehandleiding.

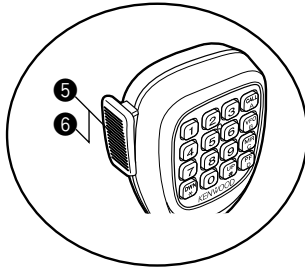
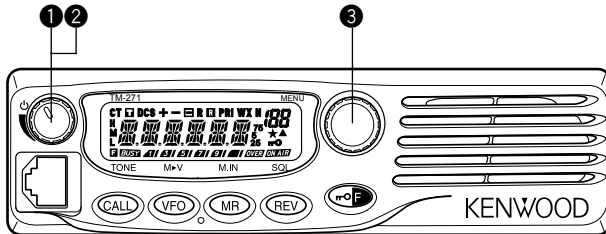

- 1 Druk kort op [ϕ] (aan/uit) om de transceiver AAN te zetten.
 - Een hoogtonige dubbele pieptoon klinkt en het Welkomstbericht wordt kort afgebeeld. De diverse indicators en de huidige zend-/ontvangsfrequentie worden op het display afgebeeld.
 - De transceiver slaat de huidige instellingen op wanneer hij wordt UIT gezet en roept de opgeslagen instellingen automatisch op wanneer u de transceiver weer AAN zet.
- 2 Draai de **Volumeknop** rechtsom naar de stand van "9 uur".
- 3 Draai de **Afstemknop** om een ontvangsfrequentie te kiezen.
 - U kunt de **Volumeknop** daarna draaien om het volumeniveau van het signaal naar wens in te stellen.
- 4 Bij het zenden houdt u de microfoon ongeveer 5 cm van uw mond.
- 5 Houd [PTT] op de microfoon ingedrukt en spreek vervolgens in uw normale stem.
- 6 Laat [PTT] op de microfoon los om te ontvangen.
- 7 Herhaal de stappen 4, 5 en 6 om de communicatie voort te zetten.

VOORPANEEL

Opmerking: Dit gedeelte beschrijft alleen de belangrijkste functies van de bedieningsorganen op het voorpaneel. U vindt de beschrijvingen van de functies die hier niet vermeld worden, in de toepasselijke hoofdstukken van deze gebruiksaanwijzing.

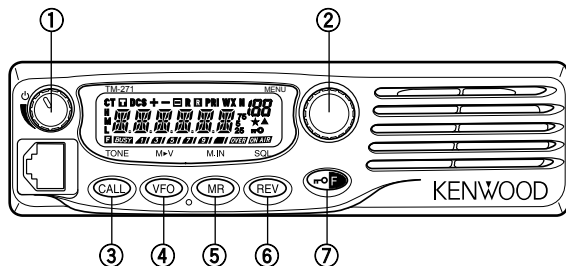

① (aan/uit) toets/Volumeknop

Druk op deze toets om de transceiver AAN of UIT te schakelen {pagina 14}.

Draai deze knop om het volumeniveau van het geluid uit de luidspreker in te stellen {pagina 14}.

② MENU-toets/Afstemknop

Druk op deze toets om de MHz-functie op te roepen {pagina 16}. In deze functie kunt u de zend-/ontvangsfrequentie veranderen in stappen van 1 MHz met behulp van de **Afstemknop** of [UP]/[DWN] op de microfoon. Houd deze toets in de VFO-functie gedurende 1 seconde ingedrukt om met het MHz-Scannen {pagina 41} te beginnen, of in de Geheugenoproepfunctie om met het Groep-Scannen {pagina 42} te beginnen.

Druk op [F] en vervolgens op [MENU] om de Menufunctie {pagina 18} op te roepen.

Draai deze knop om het volgende te kiezen:

- Zend-/ontvangstfrequenties in de VFO-functie {pagina 15}.
- Geheugenplaatsen in de Geheugenoproepfunctie {pagina 30}.
- Menunummers in de Menufunctie {pagina 18}.
- Scanrichting tijdens het scannen {pagina's 27, 39, 47 en 49}.

③ CALL-toets

Druk op deze toets om het Oproepkanaal {pagina 35} op te roepen. Houd deze toets in de VFO-functie gedurende 1 seconde ingedrukt om met het Oproepkanaal-/VFO-scannen {pagina 43} te beginnen. Houd deze toets in de Geheugenoproepfunctie gedurende 1 seconde ingedrukt om met het Oproepkanaal-/Geheugenplaats-scannen {pagina 43} te beginnen.

Druk op [F] en daarna op [CALL] om de Toonfunctie {pagina 24}, de CTCSS-functie {pagina 46} of de DCS-functie {pagina 48} in te schakelen.

④ VFO-toets

Druk op deze toets om de VFO-functie {pagina 15} op te roepen. In deze functie kunt u de zend-/ontvangsfrequentie veranderen met behulp van de **Afstemknop** of de [UP]/[DWN] op de microfoon. Houd deze toets in de VFO-functie gedurende 1 seconde ingedrukt om met het Band-scannen {pagina 40} te beginnen. Houd deze toets in de VFO-functie gedurende 1 seconde ingedrukt terwijl een frequentiebereik voor scannen is geprogrammeerd, om met het Programma-scannen {pagina 40} te beginnen.

Druk in de Geheugenoproef functie op [F] en daarna op [VFO] om de gegevens in de gekozen geheugenplaats naar de VFO {pagina 33} te kopiëren.

5 MR-toets

Druk op deze toets om de Geheugenoproef functie {pagina 30} op te roepen. In deze functie kunt u de geheugenplaatsen veranderen met behulp van de **Afstemknop** of de [UP]/[DWN] op de microfoon. Houd deze toets in de Geheugenoproef functie gedurende 1 seconde ingedrukt om met het Geheugenplaats-Scannen {pagina 42} te beginnen.

Druk op [F], draai daarna de **Afstemknop** om het gewenste kanaal te kiezen, en druk vervolgens op [MR] om het Oproepkanaal of een Geheugenplaats opnieuw te programmeren {pagina 29}.

6 REV-toets

Druk op deze toets om de zendfrequentie en de ontvangstfrequentie om te draaien als u met een offset {pagina 23} of met een niet-standaard geheugenplaats {pagina 28} werkt.

Druk op [F] en daarna op [REV] en draai de **Afstemknop** om het squelchniveau te verhogen of te verlagen {pagina 14}.

7 Γ -toets

Houd deze toets gedurende 1 seconde ingedrukt om de toetsen op de transceiver te vergrendelen {pagina 58}.

Druk kort op deze toets om toegang te krijgen tot de tweede functie van de toetsen op de transceiver.

DISPLAY

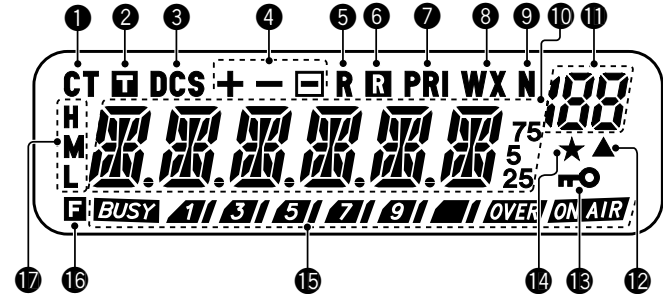

1 CT

Dit wordt afgebeeld wanneer de CTCSS-functie is ingeschakeld {pagina 46}.

2 \square

Dit wordt afgebeeld wanneer de Toonfunctie is ingeschakeld {pagina 24}.

3 DCS

Dit wordt afgebeeld wanneer de DCS-functie is ingeschakeld {pagina 48}.

4 + - \square

Dit wordt afgebeeld wanneer de repeater-verschuivingsfunctie is ingeschakeld {pagina's 23 en 30}. (" \square ") wordt niet gebruikt op deze transceiver.)

5 R

Dit wordt afgebeeld wanneer de Omkeerfunctie is ingeschakeld {pagina 26}.

6 R

Dit wordt afgebeeld wanneer de Automatische Simplex Controlefunctie (ASC-functie) is ingeschakeld {pagina 26}.

7 PRI

Dit wordt afgebeeld wanneer Prioriteitskanaal-Scannen is ingeschakeld {pagina 43}.

8 WX

Dit wordt afgebeeld wanneer de Weeralarmfunctie is ingeschakeld {pagina 36}. (Alleen modellen voor de K-markt.)

9 N

Dit wordt afgebeeld wanneer de smalband-FM-functie is ingeschakeld {pagina 60}.

10

Hier worden de frequenties, de Menu-instellingen, de Geheugenplaatsnaam en andere informatie afgebeeld.

11 188

Hier worden het Menunummer, het geheugenplaatsnummer of de status afgebeeld {pagina's 18 en 29}.

12 ▲

Dit wordt afgebeeld wanneer in de afgebeelde geheugenplaats gegevens zijn opgeslagen {pagina 29}.

13

Dit wordt afgebeeld wanneer de Toetsvergrendeling AAN staat {pagina 58}.

14 ★

Dit wordt afgebeeld wanneer de Geheugenplaatsvergrendeling A staat {pagina 44}.

15 **BUSY** **1** **3** **5** **7** **9** **OVER** **ON AIR**

Geeft de sterkte aan van de gezonden {pagina 15} en ontvangen {pagina 54} signalen.

BUSY Geeft aan dat de squelch geopend is en de frequentie "bezet" is. Dit wordt ook afgebeeld wanneer de squelch op het minimum wordt ingesteld {pagina 14}. Als u CTCSS of DCS gebruikt, geeft dit aan dat de squelch geopend is als gevolg van een ontvangen signaal dat dezelfde CTCSS-toon of DCS-code bevat als is ingesteld in uw transceiver.

1 **3** **5** **7** **9** **OVER** werkt als een S-meter tijdens ontvangen, en als een RF-vermogenmeter tijdens zenden.

ON AIR geeft aan dat de transceiver zendt.

16 F

Dit wordt afgebeeld wanneer op de functietoets is gedrukt.

17

"H" wordt afgebeeld als een hoog zendvermogen is gekozen, en "L" wordt afgebeeld als een laag zendvermogen is gekozen {pagina 15}. ("M" wordt niet gebruikt op deze transceiver.)

ACHTERPANEEL

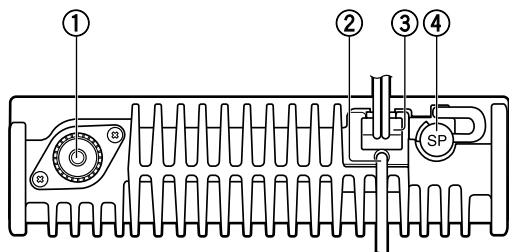

3

① Antenneaansluiting

Sluit hierop een externe antenne {pagina 5} aan. Sluit een dummybelasting aan in plaats van een antenne wanneer u wilt testzenden. Het antennesysteem of de belasting moet een impedantie hebben van 50 Ω.

Opmerking: De modellen voor de E-markt maken gebruik van een N-type antenneaansluiting, terwijl andere modellen een M-type (SO-239) aansluiting hebben.

② Gegevenskabel (alleen modellen voor de E-markt)

Sluit deze kabel aan op een TNC {pagina 7}.

③ Voeding via gelijkstroomkabel van 13,8 V

Sluit hierop een voeding van 13,8 V gelijkspanning aan. Gebruik de bijgeleverde gelijkstroomkabel {pagina's 3 en 4}.

④ SP-aansluiting (luidspreker)

Sluit hierop, indien gewenst, een optionele externe luidspreker aan voor een helderder geluid. In deze aansluiting past een (tweeadergeleider-) monostekker van 3,5 mm. Zie pagina 6.

MICROFOON

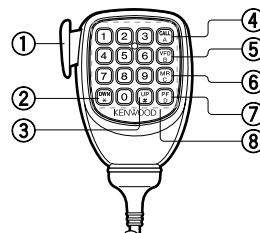

DTMF-microfoon

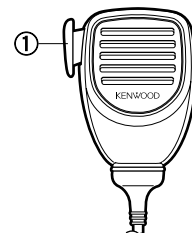

Microfoon (KMC-30)

① PTT-knop (Push-to-Talk)

Houd deze knop ingedrukt om te zenden. Laat deze knop los om te ontvangen.

② DWN/ ✖ toets

Druk op deze toets om de zend-/ontvangstfrequentie, het Geheugenplaatsnummer, het Menunummer, enz., te verlagen. Houd deze toets ingedrukt om de handeling te herhalen. Druk ook op deze toets om tussen de mogelijke instellingen van functies te schakelen. Houd [PTT] op de microfoon ingedrukt en druk vervolgens op [DWN/ ✖] om ✖ te zenden.

③ UP/# toets

Druk op deze toets om de zend-/ontvangstfrequentie, het Geheugenplaatsnummer, het Menunummer, enz., te verhogen. Houd deze toets ingedrukt om de handeling te herhalen. Druk ook op deze toets om tussen de mogelijke instellingen van functies te schakelen. Houd [PTT] op de microfoon ingedrukt en druk vervolgens op [UP/#] om # te zenden.

④ CALL/A-toets

Deze toets is identiek aan de **CALL**-toets op het voorpaneel. Deze toets kan indien gewenst opnieuw worden geprogrammeerd {pagina 59}. Houd **[PTT]** op de microfoon ingedrukt en druk vervolgens op **[CALL/A]** om A te zenden.

⑤ VFO/B-toets

Deze toets is identiek aan de **VFO**-toets op het voorpaneel. Deze toets kan indien gewenst opnieuw worden geprogrammeerd {pagina 59}. Houd **[PTT]** op de microfoon ingedrukt en druk vervolgens op **[VFO/B]** om B te zenden.

⑥ MR/C-toets

Deze toets is identiek aan de **MR**-toets op het voorpaneel. Deze toets kan indien gewenst opnieuw worden geprogrammeerd {pagina 59}. Houd **[PTT]** op de microfoon ingedrukt en druk vervolgens op **[MR/C]** om C te zenden.

⑦ PF/D-toets

De standaardfunctie van deze toets is de 1 MHz-stap. Deze toets kan indien gewenst opnieuw worden geprogrammeerd {pagina 59}. Houd **[PTT]** op de microfoon ingedrukt en druk vervolgens op **[PF/D]** om D te zenden.

⑧ DTMF-toetsen

Deze 16 DTMF-toetsen worden gebruikt voor de DTMF-functies {pagina 50}, of om rechtstreeks een zend-/ontvangsfrequentie {pagina 16} of een geheugenplaatsnummer {pagina 30} in te voeren. Deze toetsen kunnen ook worden gebruikt om een Geheugenplaatsnaam, Welkomstbericht of andere tekenreeks {pagina 63} in te voeren.

RECHTSTREEKS INVOEREN MET DE BEDIENINGSTOETSEN OP DE MICROFOON

De bedieningstoetsen op de microfoon (alleen modellen met bedieningstoetsen) maken het mogelijk diverse gegevens in te voeren, afhankelijk van in welke functie de transceiver staat.

In de VFO- of Geheugenoproep-functie kunt u de bedieningstoetsen op de microfoon gebruiken om een frequentie {pagina 16} of een Geheugenplaats {pagina 30} te kiezen. Druk eerst op de programmeerbare functietoets op de microfoon die is toegewezen aan de ENTER (Invoeren)-functie {pagina 59}.

3

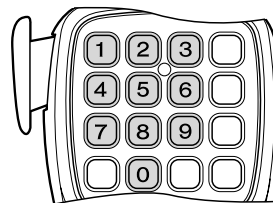

Om handmatig een DTMF-nummer te zenden, houdt u **[PTT]** op de microfoon ingedrukt en drukt u vervolgens op de bedieningstoetsen op de microfoon {pagina 50} in volgorde.

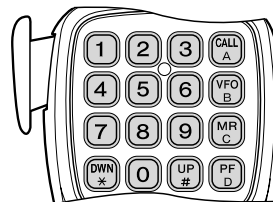

U kunt de bedieningstoetsen op de microfoon ook gebruiken om een Geheugenplaatsnaam, Welkomstbericht of andere tekenreeks {pagina 63} in te voeren.

TRANSCEIVER AAN/UIT ZETTEN

- 1 Druk op [] (aan/uit) om de transceiver AAN te zetten.
 - Een hoogtonige dubbele pieptoon klinkt en het Welkomstbericht {pagina 60} wordt kort afgebeeld, gevolgd door de frequentie en andere indicators.



- 2 Om de transceiver UIT te zetten drukt u op [] (aan/uit) (1s).
 - Wanneer u de transceiver UIT zet, klinkt een laagtonige dubbele pieptoon.
 - De transceiver slaat de huidige frequentie en instellingen op wanneer hij wordt UIT gezet en roept de opgeslagen frequentie en instellingen automatisch op wanneer u de transceiver weer AAN zet.

VOLUME INSTELLEN

Draai de **Volumeknop** rechtsonder om het geluidsniveau te verhogen en linksom om het geluidsniveau te verlagen.

- Als u geen signaal ontvangt, drukt u op de programmeerbare functietoets op de microfoon die is toegewezen aan de MONI (Monitoren)-functie {pagina 59}, en vervolgens stelt u de **Volumeknop** in op een comfortabel geluidsniveau. Druk nogmaals op de MONI-toets om de Monitorfunctie te annuleren.

SQUELCH INSTELLEN

Het doel van de squelch is de het geluid uit de luidspreker te onderbreken wanneer geen signalen worden ontvangen. Als de squelch goed is ingesteld, hoort u alleen geluid wanneer u daadwerkelijk signalen ontvangt. Hoe hoger het ingestelde squelchniveau, hoe sterker het signaal moet te zijn om het nog te kunnen ontvangen.

Het meest toepasselijke squelchniveau hangt af van de RF-ruis in de omgeving.

- 1 Druk op [F], [REV].
 - Het huidig ingestelde squelchniveau wordt afgebeeld.



- 2 Draai de **Afstemknop** om het squelchniveau in te stellen.
 - Stel een squelchniveau in waarbij de achtergrondruis niet meer hoorbaar is terwijl geen signaal wordt ontvangen.
 - Hoe hoger het ingestelde squelchniveau, hoe sterker het signaal moet te zijn om het nog te kunnen ontvangen.
 - U kunt het squelchniveau kiezen uit 10 verschillende niveaus. (0: Minimum t/m 9: Maximum; 1 is het standaardniveau)
- 3 Druk op een willekeurige toets, behalve op [] (aan/uit) om het nieuwe squelchniveau op te slaan en de squelchinstelling te verlaten.

ZENDEN

- 1 Bij het zenden houdt u de microfoon ongeveer 5 cm van uw mond, vervolgens houdt u op **[PTT]** op de microfoon ingedrukt en spreekt u in uw normale stem in de microfoon.
 - “**ON AIR**” en de RF-vermogenmeter worden afgebeeld. De RF-vermogenmeter geeft het relatieve zendvermogen aan (**1 3 5 7 9 OVER**).
 - Als u op **[PTT]** op de microfoon drukt terwijl u zich buiten het zendbereik bevindt, klinkt een hoogtonig fouttoon.
- 2 Nadat u klaar bent met spreken, laat u op **[PTT]** op de microfoon los.

Opmerking: Als u ononderbroken zendt gedurende langer dan de tijdsduur ingesteld bij Menunummer 21 (de standaardinstelling is 10 minuten) (pagina 62), laat de ingebouwde Time-out-timer een waarschuwingston klinken en stopt de transceiver met zenden. Laat in dat geval **[PTT]** op de microfoon los en laat de transceiver enige tijd afkoelen. Vervolgens drukt u weer op **[PTT]** op de microfoon om verder te gaan met zenden.

UITGANGSVERMOGEN KIEZEN

U kunt het uitgangsvermogen voor zenden kiezen uit meerdere niveaus.

- 1 Druk op **[F]**, **[MENU]** en draai de **Afstemknop** om Menunummer 6 (TXP) te kiezen.



- 2 Druk op **[MENU]** en draai de **Afstemknop** om “H” (hoog vermogen, de standaardinstelling) of “L” (laag vermogen) te kiezen.

- 3 Druk op **[MENU]** om de instelling op te slaan of op een willekeurige andere toets om de instelling te annuleren.
- 4 Druk op een willekeurige toets, behalve op **[MENU]**, om de Menufunctie te verlaten.



LET OP

- ◆ Zend niet op hoog vermogen gedurende een lange tijd. De transceiver kan dan te heet worden waardoor een storing optreedt.
- ◆ Ononderbroken zenden leidt tot oververhitting van het warmtegeleider. Raak de warmtegeleider nooit aan wanneer deze heet kan zijn.

Opmerking: Als de transceiver oververhit raakt als gevolg van de omgevingstemperatuur of ononderbroken zenden, kan de beveiligingsschakeling in werking treden om het zendvermogen te verlagen.

FREQUENTIE INSTELLEN

VFO-FUNCTIE

Dit is de standaardfunctie voor het instellen van de zend-/ontvangst-frequentie. Als u de VFO-functie wilt oproepen, drukt u op **[VFO]**.

Draai de **Afstemknop** rechtsom om de frequentie te verhogen en linksom om de frequentie te verlagen, of druk op **[UP]/[DWN]** op de microfoon.

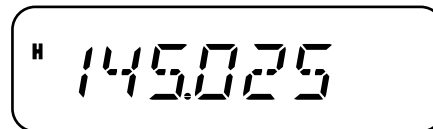

- Houd **[UP]/[DWN]** op de microfoon ingedrukt om de frequentie continu te verhogen/verlagen.

MHz-FUNCTIE

Als de gewenste zend-/ontvangstfrequentie ver verwijderd ligt van de huidige frequentie, is het sneller de MHz-functie te gebruiken.

Het MHz-cijfer instellen:

- 1 Druk op **[MENU]** in de VFO- of Oproepfunctie.
 - Het MHz-cijfer knippert.



- 2 Draai de **Afstemknop** en stel de gewenste waarde van het MHz-cijfer in.
- 3 Druk op een willekeurige toets om de gekozen frequentie in te stellen en terug te keren naar de normale VFO-functie.
- 4 Ga zo nodig verder met het instellen van de frequentie met behulp van de **Afstemknop** of **[UP]/[DWN]** op de microfoon.

FREQUENTIE RECHTSTREKS INVOEREN

Behalve het draaien aan de **Afstemknop** of het drukken op **[UP]/[DWN]** op de microfoon, is er nog een andere manier om de frequentie te kiezen. Als de gewenste zend-/ontvangstfrequentie ver verwijderd is van de huidige frequentie, kunt u de frequentie rechtstreeks invoeren met behulp van de bedieningstoetsen op de microfoon (alleen modellen met bedieningstoetsen).

- 1 Druk op **[VFO]**.
 - U kunt alleen in de VFO-functie rechtstreeks een frequentie invoeren.
- 2 Druk op de programmeerbare functietoets op de microfoon die is toegewezen aan de ENTER (Invoeren)-functie {pagina 59}.

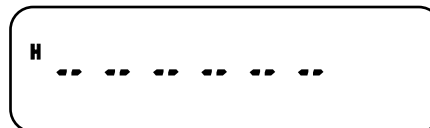

- 3 Druk op de cijfertoetsen (**[0]** t/m **[9]**) en voer de gewenste frequentie in.
 - Als u op **Ingevoerd** op de microfoon drukt, wordt voor ieder resterend cijfer (dat u nog niet hebt ingevoerd) een 0 ingevuld en wordt het invoeren voltooid. Als u bijvoorbeeld 145,000 MHz wilt invoeren, drukt u op **[1]**, **[4]** en **[5]**, en vervolgens op **Ingevoerd** op de microfoon om het invoeren te voltooien.
 - Als u alleen de MHz-cijfers wilt veranderen en de kHz-cijfers wilt laten zoals deze zijn, drukt u op **[VFO]** op de microfoon in plaats van op **Ingevoerd** op de microfoon.

Voorbeeld 1

U wilt 145,750 MHz invoeren:

Druk op toets	Display
[Ingevoerd]	----
[1], [4], [5]	1 4 5.---
[7], [5], [0]	1 4 5. 7 5 0

Voorbeeld 2

U wilt 145,000 MHz invoeren:

Druk op toets	Display
[Ingevoerd]	----
[1], [4], [5]	1 4 5.---
[Ingevoerd]	1 4 5. 0 0 0

Voorbeeld 3

U wilt 144,650 MHz veranderen in 145,650 MHz:

Druk op toets	Display
	1 4 4. 6 5 0
[Ingevoerd]	----
[1], [4], [5]	1 4 5.---
[VFO] op de microfoon	1 4 5. 6 5 0

Opmerking: Als de ingevoerde frequentie niet overeenkomt met de huidige frequentiestapgrootte, wordt de frequentie automatisch naar beneden afgerond naar de eerstvolgende beschikbare frequentie. Als de gewenste frequentie niet exact kan worden ingevoerd, controleert u wat de frequentiestapgrootte is {pagina 56}.

WAT IS EEN MENU?

Veel functies van deze transceiver kunnen worden gekozen of ingesteld via een softwaregestuurd Menu, in plaats van met fysieke bedieningsorganen op de transceiver. Nadat u eenmaal bekend bent geraakt met het Menusysteem, zult u de veelzijdigheid ervan kunnen waarderen. U kunt de diverse timers, instellingen en programmeerfuncties van deze transceiver naar wens instellen overeenkomstig uw eigen situatie en behoeften, zonder veel verschillende bedieningsorganen te moeten bedienen.

5

TOEGANG TOT HET MENU

- 1 Druk op [F], [MENU].
 - Een korte beschrijving van het menu, de instelling en het Menunummer worden op het display afgebeeld.

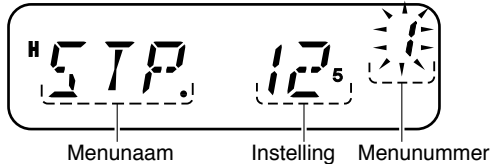

- 2 Draai de **Afstemknop** om het gewenste Menu te kiezen.
 - Iedere keer als u het menunummer verandert, wordt een korte beschrijving afgebeeld tezamen met de huidige instelling.



- 3 Druk op [MENU] om de instelling van het huidig gekozen Menunummer te veranderen.



- 4 Draai de **Afstemknop** en kies de gewenste instelling.



- 5 Druk op [MENU] om de nieuwe instelling op te slaan of op een willekeurige andere toets om de instelling te annuleren.
- 6 Druk op een willekeurige toets, behalve op [MENU], om de Menufunctie te verlaten.

LIJST VAN MENUFUNCTIES

Op het Display	Menu-nummer	Functie	Mogelijke Instellingen	Standaard-Instelling	Zie blz.
STP	1	Frequentiestapgrootte	2,5/5/6,25/10/12,5/15/20/25/30/50/100 kHz	Varieert (zie referentiepagina)	56
T	2	Toonfrequentie	67,0 t/m 254,1 Hz	88,5	24
CT	3	CTCSS-frequentie	67,0 t/m 254,1 Hz	88,5	47
DCS	4	DCS-code	023 t/m 754	023	48
SFT	5	Verschuivingsrichting	OFF/+/-	OFF	23
TXP	6	Zendvermogen	Hoog/Laag	Hoog	15
P.VFO	7	Programmeerbare VFO	136 t/m 173 MHz	136 t/m 173 MHz	61
SSQ	8	S-meter squelch	ON/OFF	OFF	54
SQH	9	Squelch-vertragingstijd	OFF/125/250/500 ms	OFF	55
OFFSET	10	Repeater-offset-frequentie	0 t/m 69,95 MHz	600 kHz	23
ARO	11	Automatische Repeater-Offset	ON/OFF	Varieert (zie referentiepagina)	25
PRI	12	Prioriteitskanaal-Scannen	ON/OFF	OFF	43
SCAN	13	Scan-hervattingsmethode	TO/CO/SE	TO	45
L.OUT	14	Geheugenplaatsvergrendeling	ON/OFF	OFF	44
M.CH	15	Geheugenplaatsen	100/200	100	28
M.NAME	16	Geheugenplaatsnaam	6 tekens	-	32
MDF	17	Geheugenplaatsnaam/Frequentie-weergave	MN/FRQ	MN	32
APO	18	Automatische uitschakeling	OFF/30/60/90/120/180 min.	OFF	54

Op het Display	Menu-nummer	Functie	Mogelijke Instellingen	Standaard-Instelling	Pagina
CK	19	CALL-toets	CALL/1750	Varieert (zie referentiepagina)	25, 35
HLD	20	1750 Hz toon TX-vast	ON/OFF	OFF	25
TOT	21	Time-out-timer	3/5/10 min.	10	62
BCL	22	Kanaal-bezet-blokkering	ON/OFF	OFF	56
P.ON.MSG	23	Welkomstbericht	6 tekens	–	60
BP	24	Pieptoon	ON/OFF	ON	55
BS	25	Klokverschuiving	ON/OFF	OFF	54
FMN	26	Smalband-FM	ON/OFF	OFF	60
ENC	27	Afstemknop-vergrendeling	ON/OFF	OFF	58
DTMF.MR	28	Automatische kiezer	Maximaal 16 tekens	–	51
SPD	29	Zendsnelheid van DTMF	FA/SL	FA	52
DT.H	30	TX-vast van DTMF	ON/OFF	OFF	51
PA	31	Pauzeduur van DTMF	100/250/500/750/1000/1500/2000 ms	500	53
DT.L	32	Toetsvergrendeling van DTMF	ON/OFF	OFF	53
DT.M	33	DTMF-monitor	ON/OFF	OFF	50
MC.L	34	Microfoon-toetsen-vergrendeling	ON/OFF	OFF	64
PF1	35	Programmeerbare functietoets op microfoon	MONI/ENTER/1750/VFO/MR/CALL/ MHZ/REV/SQL/M--V/M.IN/C.IN/MENU/ SHIFT/LOW/BRIGHT/LOCK/TONE/STEP	MHZ	59

Op het Display	Menu-nummer	Functie	Mogelijke Instellingen	Standaard-Instelling	Pagina.
PF2	36	Programmeerbare functietoets op microfoon	MONI/ENTER/1750/VFO/MR/CALL/MHZ/REV/SQL/M--V/M.IN/C.IN/MENU/SHIFT/LOW/BRIGHT/LOCK/TONE/STEP	MR	59
PF3	37	Programmeerbare functietoets op microfoon	MONI/ENTER/1750/VFO/MR/CALL/MHZ/REV/SQL/M--V/M.IN/C.IN/MENU/SHIFT/LOW/BRIGHT/LOCK/TONE/STEP	VFO	59
PF4	38	Programmeerbare functietoets op microfoon	MONI/ENTER/1750/VFO/MR/CALL/MHZ/REV/SQL/M--V/M.IN/C.IN/MENU/SHIFT/LOW/BRIGHT/LOCK/TONE/STEP	CALL	59
DT	39	Gegevenszendsnelheid	1200/9600 bps	1200	58
BRIGHT	40	Displayhelderheid	—	Maximumniveau	57
ABR	41	Automatische displayhelderheid	ON/OFF	OFF	57
WXA ¹	42	Weeralarm	ON/OFF	OFF	36
RESET	99	Terugstelfunctie	VFO/FULL	VFO	67

¹ WXA (Weeralarm) is alleen beschikbaar op modellen voor de K-markt.

GEBRUIK MET BEHULP VAN REPEATERS

Repeaters worden vaak geplaatst en onderhouden door radioclubs en bevinden zich doorgaans op bergtoppen of andere hooggelegen locaties. Over het algemeen werken ze met een hogere ERP (Effective Radiated Power) dan een gemiddeld station. Deze combinatie van een hoge locatie en een hoge ERP maakt het mogelijk te communiceren over veel grotere afstanden dan zonder gebruik van repeaters mogelijk zou zijn.

De meeste repeaters gebruiken voor ontvangen en zenden een frequentiepaar met een standaard offset of een niet-standaard (zelf instelbare) offset. Daarnaast moeten sommige repeaters een toon ontvangen van een transceiver voordat deze toegang krijgt tot de repeater. Voor verdere informatie raadpleegt u de plaatselijke repeater-referentie.

6

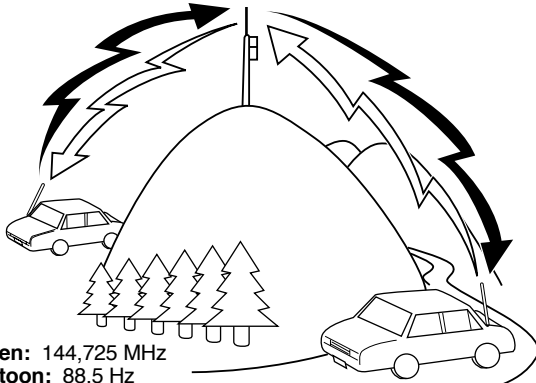

Zenden: 144,725 MHz
Zendtoon: 88,5 Hz
Ontvangen: 145,325 MHz

Zenden: 144,725 MHz
Zendtoon: 88,5 Hz
Ontvangen: 145,325 MHz

WERKWIJZE VOOR HET PROGRAMMEREN VAN EEN OFFSET

- 1 Een ontvangstfrequentie kiezen.
- 2 Een offset-richting kiezen.
- 3 Een offset-frequentie kiezen (alleen wanneer u niet-standaard repeater-frequenties programmeert).
- 4 De toonfunctie inschakelen (indien noodzakelijk).
- 5 Een toonfrequentie kiezen (indien noodzakelijk).

Als u alle bovenstaande gegevens in een geheugenplaats opslaat, hoeft u de instellingen niet iedere keer opnieuw te programmeren. Zie "GEHEUGENPLAATSEN" {pagina 28}.

OFFSET PROGRAMMEREN

U moet eerst een downlink-frequentie kiezen van een repeater voor radioamateurs, zoals beschreven in "OFFSET-FREQUENTIE KIEZEN".

OFFSET-RICHTING KIEZEN

Kies of de zendfrequentie hoger (+) of lager (–) moet zijn dan de ontvangsfrequentie.

- 1 Druk op **[F]**, **[MENU]** en draai de **Afstemknop** om Menunummer 5 (SFT) te kiezen.
- 2 Druk op **[MENU]** en draai de **Afstemknop** om "+" of "–" te kiezen.
- 3 Druk op **[MENU]** om de instelling op te slaan of op een willekeurige andere toets om de instelling te annuleren.
- 4 Druk op een willekeurige toets, behalve op **[MENU]**, om de Menufunctie te verlaten.
 - Boven de frequentie wordt "+" of "–" afgebeeld, waarmee de offset-richting wordt aangegeven.

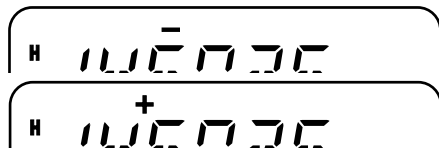

Als na offset de zendfrequentie buiten het toegestane bereik valt, kunt u niet zenden. In dat geval moet u de ontvangsfrequentie veranderen, zodat na offset de zendfrequentie binnen het bereik van de frequentieband valt, of moet u de offset-richting veranderen.

Opmerking: Terwijl u een geheugenkanaal met een niet-standaard offset gebruikt voor zenden, kunt u de offset-richting niet veranderen.

OFFSET-FREQUENTIE KIEZEN

Als u toegang wilt krijgen tot repeaters die gebruikmaken van een niet-standaard frequentiepaar, moet u de standaard offset-frequentie die door de meeste repeaters wordt gebruikt, veranderen. De standaard offset-frequentie is 600 kHz.

- 1 Druk op **[F]**, **[MENU]** en draai de **Afstemknop** om Menunummer 10 (OFFSET) te kiezen.
- 2 Druk op **[MENU]** en draai de **Afstemknop** om een toepasselijke offset-frequentie te kiezen.

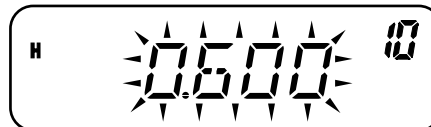

- Het bereik waaruit gekozen kan worden loopt van 0,00 MHz t/m 69,95 MHz in stappen van 50 kHz.
- 3 Druk op **[MENU]** om de instelling op te slaan of op een willekeurige andere toets om de instelling te annuleren.
 - 4 Druk op een willekeurige toets, behalve op **[MENU]**, om de Menufunctie te verlaten.

Opmerking: Nadat u de offset-frequentie hebt veranderd, zal de nieuwe offset-frequentie ook worden gebruikt door de Automatische Repeater-Offset.

TOONFUNCTIE INSCHAKELEN

Druk op [F], [CALL] om de Toonfunctie in te schakelen.

- Als u op [F], [CALL] drukt, doorloopt u de volgende instellingen: “OFF” (Uit) → “TONE” → “CTCSS” → “DCS” → “OFF” (Uit).
- “T” wordt op het bovenste deel van het display afgebeeld en geeft aan dat de Toonfunctie is ingeschakeld.

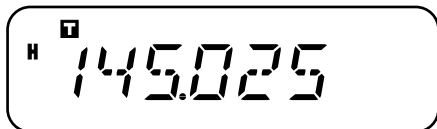

Opmerking: U kunt de Toonfunctie niet tegelijkertijd met de CTCSS-functie of DCS-functie gebruiken. Als u de Toonfunctie AAN zet terwijl de CTCSS- of DCS-functie is ingeschakeld, zal de CTCSS-functie of DCS-functie worden uitgeschakeld.

6

Alleen modellen voor de E-markt: Als u toegang wilt krijgen tot repeaters die gebruikmaken van een toon van 1750 Hz, hoeft u de Toonfunctie niet in te schakelen. U kunt gewoon op [CALL] drukken zonder op [PTT] op de microfoon te drukken om een toon van 1750 Hz te zenden (standaardinstelling).

TOONFREQUENTIE KIEZEN

- 1 Druk op [F], [MENU] en draai de **Afstemknop** om Menunummer 2 (T) te kiezen.
- 2 Druk op [MENU] en draai de **Afstemknop** om de gewenste toonfrequentie te kiezen (de standaardinstelling is 88,5 Hz).



- 3 Druk op [MENU] om de instelling op te slaan of op een willekeurige andere toets om de instelling te annuleren.
- 4 Druk op een willekeurige toets, behalve op [MENU], om de Menufunctie te verlaten.

Beschikbare Toonfrequenties

42 Toonfrequenties (Hz)					
67,0	85,4	107,2	136,5	173,8	218,1
69,3	88,5	110,9	141,3	179,9	225,7
71,9	91,5	114,8	146,2	186,2	229,1
74,4	94,8	118,8	151,4	192,8	233,6
77,0	97,4	123,0	156,7	203,5	241,8
79,7	100,0	127,3	162,2	206,5	250,3
82,5	103,5	131,8	167,9	210,7	254,1

Opmerking: In de transceiver zijn 42 verschillende tonen beschikbaar. Deze 42 tonen omvatten 37 EIA-standaardtonen en 5 non-standaardtonen.

Alleen modellen voor de E-markt:

- ◆ U kunt gewoon op [CALL] drukken zonder op [PTT] op de microfoon te drukken om een toon van 1750 Hz te zenden (standaardinstelling). Laat [CALL] los om het zenden van de toon te stoppen. U kunt er ook voor zorgen dat de transceiver in de zendfunctie blijft staan gedurende 2 seconden nadat u [CALL] hebt losgelaten. De toon van 1750 Hz wordt niet voortdurend gezonden. Open Menunummer 20 (HLD) en kies de instelling “ON” (Aan).
- ◆ Als u [CALL] wilt gebruiken voor het weer oproepen van het Oproepkanaal in plaats van voor het zenden van de toon van 1750 Hz, opent u Menunummer 19 (CK) en kiest u de instelling “CALL”.

Downloaded by
RadioAmateur.EU

AUTOMATISCHE REPEATER-OFFSET

Deze functie kiest automatisch een offset-richting aan de hand van de frequentie op de VHF-band. De transceiver is geprogrammeerd om de onderstaande offset-richting te gebruiken. Neem contact op met uw landelijke organisatie van Radioamateurs voor het meest recente frequentiebandoverzicht van de repeater-offset-richting.

Alleen modellen voor de K-markt

144,0 145,5 146,4 147,0 147,6
145,1 146,0 146,6 147,4 148,0 MHz

S	-	S	+	S	-	+	S	-
---	---	---	---	---	---	---	---	---

S: Simplex

Dit is in overeenstemming met het ARRL-frequentiebandoverzicht.

Alleen modellen voor de E-markt

144,0 145,6 145,8 146,0 MHz

S		-	S
---	--	---	---

S: Simplex

Opmerking: De Automatische Repeater-Offset werkt niet wanneer de Omkeerfunctie AAN staat. Als u echter op **[REV]** drukt nadat de Automatische Repeater-Offset een offset-status heeft gekozen, worden de zend- en ontvangsfrequenties omgekeerd.

- 1 Druk op **[F]**, **[MENU]** en draai de **Afstemknop** om Menunummer 11 (ARO) te kiezen.
- 2 Druk op **[MENU]** en draai de **Afstemknop** om de functie in te stellen op "ON" (Aan; standaardinstelling) of "OFF" (Uit).
- 3 Druk op **[MENU]** om de instelling op te slaan of op een willekeurige andere toets om de instelling te annuleren.
- 4 Druk op een willekeurige toets, behalve op **[MENU]**, om de Menufunctie te verlaten.

TOON VAN 1750 Hz ZENDEN

Standaardinstellingen van het Oproepkanaal:

- Op modellen voor de E-markt, kunt u de transceiver een toon van 1750 Hz laten zenden door op **[CALL]** te drukken.
- Op modellen voor de K- en M-markten, zal door op **[CALL]** te drukken de transceiver het Oproepkanaal {pagina 35} instellen.

De meeste repeaters in Europa eisen dat de transceiver een toon van 1750 Hz zendt.

De werking van de **CALL** toets veranderen:

- 1 Druk op **[F]**, **[MENU]** en draai de **Afstemknop** om Menunummer 19 (CK) te kiezen.
- 2 Druk op **[MENU]** en draai de **Afstemknop** om "CALL" of "1750" te kiezen.
- 3 Druk op **[MENU]** om de instelling op te slaan of op een willekeurige andere toets om de instelling te annuleren.
- 4 Druk op een willekeurige toets, behalve op **[MENU]**, om de Menufunctie te verlaten.

Bepaalde repeaters in Europa moeten continu signalen ontvangen gedurende een bepaalde tijdsduur na een signaal van 1750 Hz. Deze transceiver is ook in staat in de zendfunctie te blijven staan gedurende 2 seconden na het zenden van deze toon.

- 1 Druk op **[F]**, **[MENU]** en draai de **Afstemknop** om Menunummer 20 (HLD) te kiezen.
- 2 Druk op **[MENU]** en draai de **Afstemknop** om "ON" (Aan) of "OFF" (Uit; standaardinstelling) te kiezen.
- 3 Druk op **[MENU]** om de instelling op te slaan of op een willekeurige andere toets om de instelling te annuleren.
- 4 Druk op een willekeurige toets, behalve op **[MENU]**, om de Menufunctie te verlaten.

OMKEERFUNCTIE

De omkeerfunctie wisselt afzonderlijke zend- en ontvangsfrequenties om. Terwijl u een repeater gebruikt, kunt u de sterkte van het signaal dat u rechtstreeks van het andere station ontvangt handmatig controleren. Als het rechtstreekse signaal van het andere station sterk genoeg is, dienen beide stations over te schakelen op een simplex frequentie en de repeater vrij te houden voor andere gebruikers.

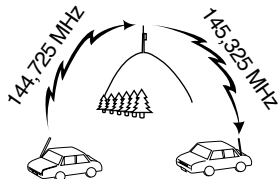

Zenden: 144,725 MHz

Zenden: 144,725 MHz

Ontvangen: 145,325 MHz

Ontvangen: 145,325 MHz

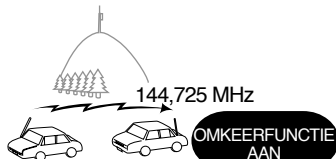

Zenden: 144,725 MHz

Zenden: 145,325 MHz

Ontvangen: 145,325 MHz

Ontvangen: 144,725 MHz

Wisselen van de zend- en ontvangsfrequenties:

Druk op **[REV]** om de Omkeerfunctie Aan (of Uit) te zetten.

- Als de Omkeerfunctie AAN staat, wordt "R" afgebeeld.

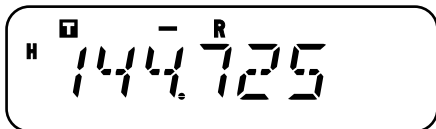

Opmerkingen:

- ◆ U kunt de Omkeerfunctie Aan zetten terwijl u de transceiver in de Simplexfunctie gebruikt. Hierdoor wordt de zend- en ontvangsfrequenties echter niet omgewisseld.
- ◆ Als door op **[REV]** te drukken de ontvangsfrequentie buiten het toegestane bereik valt, zal een fouttoon klinken en de functie niet werken.
- ◆ Als door op **[REV]** te drukken de zendfrequentie buiten het toegestane bereik valt, zal door op **[PTT]** op de microfoon te drukken een fouttoon klinken en u niet kunnen zenden.
- ◆ U kunt de Omkeerfunctie niet tijdens het zenden Aan of Uit zetten.

AUTOMATISCHE SIMPLEXCONTROLE (ASC)

Terwijl u gebruikmaakt van een repeater, controleert de ASC-functie regelmatig de sterkte van het signaal dat u rechtstreeks van het andere station ontvangt. Als het signaal van het andere station sterk genoeg is om rechtstreekse communicatie mogelijk te maken zonder de repeater, knippert de "R" indicator.

Druk op **[REV]** (1s) om de Omkeerfunctie Aan (of Uit) te zetten.

- Als de Automatische Simplex Controle Aan staat, wordt "R" afgebeeld.
- Als rechtstreekse communicatie mogelijk is, knippert "R".

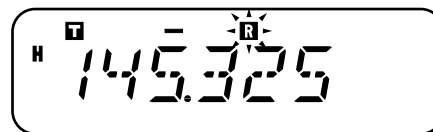

Opmerkingen:

- ◆ Als u op **[PTT]** drukt, stopt de "T" indicator met knipperen.
 - ◆ De ASC-functie kan worden ingeschakeld terwijl u de transceiver in de Simplexfunctie gebruikt. Hierdoor wordt de zend- en ontvangstfrequenties echter niet omgewisseld.
 - ◆ De ASC-functie werkt niet tijdens het scannen.
 - ◆ Als u de ASC-functie inschakelt terwijl de Omkeerfunctie Aan staat, wordt de Omkeerfunctie Uit gezet.
 - ◆ Als u een Geheugenplaats of het Oproepkanaal oproept waarin is opgeslagen dat de Omkeerfunctie Aan staat, wordt de ASC-functie Uit gezet.
 - ◆ Door de ASC-functie wordt het ontvangen geluid iedere 3 seconden kort onderbroken.
-

TOONFREQUENTIE-IDENTIFICATIESCANNEN

Deze functie scant alle toonfrequenties om de binnenkomende toonfrequentie van het ontvangen signaal te identificeren. U kunt deze functie gebruiken om te bepalen welke frequentie vereist is om toegang te krijgen tot uw plaatselijke repeater.

- 1 Druk op **[F]**, **[MENU]** en draai de **Afstemknop** om Menunummer 2 (T) te kiezen.
- 2 Druk op **[MENU]** (1 s) om het Toonfrequentie-Identificatiescannen te beginnen.



- Nadat de transceiver een signaal ontvangt, begint het scannen. De decimale punt knippert tijdens het scannen.
- Als de transceiver een signaal ontvangt tijdens het Toonfrequentie-Identificatiescannen, wordt het signaal uitgevoerd door de luidspreker.
- U kunt de scanrichting omkeren door de **Afstemknop** te draaien.

- Als u de functie wilt uitschakelen, drukt u op een willekeurige toets.
- Nadat de toonfrequentie is geïdentificeerd, klinkt een pieptoon en knippert de geïdentificeerde toonfrequentie op het display.



- 3 Druk op **[MENU]** om de geïdentificeerde toonfrequentie te programmeren in plaats van de huidige toonfrequentie, of druk op een willekeurige andere toets om het Toonfrequentie-Identificatiescannen uit te schakelen.
 - Draai de **Afstemknop** terwijl de geïdentificeerde toonfrequentie knippert om verder te gaan met scannen.
- 4 Druk op een willekeurige toets, behalve op **[MENU]**, om de Menufunctie te verlaten.

Opmerkingen:

- ◆ Bepaalde repeaters zenden de toegangstoon niet opnieuw uit in het download-signaal. In dat geval controleert u het uplink-signaal van het andere station om de toegangstoon van de repeater te identificeren.
 - ◆ De transceiver blijft de Weerradiofrequentie en het Prioriteitskanaal controleren tijdens het Toonfrequentie-Identificatiescannen.
-

In de Geheugenplaatsen kunt u frequenties en bijbehorende gegevens opslaan die u vaak gebruikt zodat u deze gegevens niet iedere keer opnieuw hoeft te programmeren. U kunt een geprogrammeerd geheugenplaats snel oproepen door middel van een eenvoudige bediening. In totaal zijn 200 Geheugenplaatsen beschikbaar (100 bij gebruik van Geheugenplaatsnamen) voor het opslaan van frequenties, functies en overige gebruiksomstandigheden.

AANTAL GEHEUGENPLAATSEN

De transceiver moet worden ingesteld op 200 Geheugenplaatsen zonder gebruikmaking van Geheugenplaatsnamen, of op 100 Geheugenplaatsen met gebruikmaking van Geheugenplaatsnamen (standaardinstelling).

7

U stelt het aantal Geheugenplaatsen als volgt in:

- 1 Druk op **[F]**, **[MENU]** en draai de **Afstemknop** om Menunummer 15 (M.CH) te kiezen.
- 2 Druk op **[MENU]** en draai de **Afstemknop** om "100" (standaardinstelling) of "200" te kiezen.

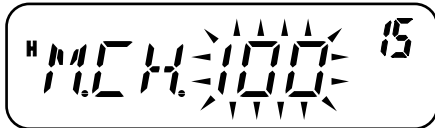

- 3 Druk op **[MENU]**.
 - "SURE ?" wordt afgebeeld.

- 4 Druk op **[MENU]** om de instelling op te slaan of op een willekeurige andere toets om de instelling te annuleren.

Opmerkingen:

- ◆ Als u het aantal Geheugenplaatsen verandert van 200 naar 100 terwijl gegevens zijn opgeslagen in geheugenplaatsnummers 100 t/m 199, worden al deze gegevens gewist.
- ◆ Als u het aantal Geheugenplaatsen verandert van 100 naar 200 terwijl geheugenplaatsnamen zijn opgeslagen in deze geheugenplaatsen, worden alle geheugenplaatsnamen gewist.

SIMPLEX + REPEATER OF NIET-STANDAARD GEHEUGENPLAATS?

U kunt iedere Geheugenplaats gebruiken als een simplexkanaal met een repeaterkanaal, of als een niet-standaard geheugenplaats. U kunt slechts één frequentie opslaan voor gebruik als een simplex- en repeaterkanaal, of twee frequenties opslaan voor gebruik als een niet-standaard geheugenplaats. Kies voor iedere geheugenplaats één van deze 2 toepassingen, afhankelijk van hoe u de geheugenplaats denkt te gaan gebruiken.

Met simplex- en repeaterkanalen kunt u:

- Een simplex frequentie gebruiken, en
- Een repeater met een standaard offset gebruiken (als een offset-richting is opgeslagen)

Met niet-standaard geheugenplaatsen kunt u:

- Een repeater met een niet-standaard offset gebruiken

Opmerking: U kunt niet alleen gegevens in een Geheugenplaats opslaan, maar de bestaande gegevens ook overschrijven met nieuwe gegevens.

De gegevens genoemd in de onderstaande tabel kunnen in iedere Geheugenplaats worden opgeslagen:

Instelling	Simplex en Repeater	Niet-standaard Geheugenplaats
Ontvangstfrequentie	Ja	Ja
Zendfrequentie		Ja
Toonfrequentie	Ja	Ja
Toon Aan	Ja	Ja
CTCSS-frequentie	Ja	Ja
CTCSS Aan	Ja	Ja
DCS-code	Ja	Ja
DCS Aan	Ja	Ja
Offset-richting	Ja	N.v.t.
Offset-frequentie	Ja	N.v.t.
Omkeer Aan	Ja	N.v.t.
Frequentiestapgrootte	Ja	Ja
Smalband-FM	Ja	Ja
Klokverschuiving	Ja	Ja
Geheugenplaatsvergrendeling	Ja	Ja
Geheugenplaatsnaam	Ja	Ja

Ja: Kan in het geheugen worden opgeslagen.

N.v.t.: Kan niet in het geheugen worden opgeslagen.

Opmerkingen:

- ◆ Geheugenplaatsvergrendeling kan niet worden ingesteld voor de Geheugenplaatsen van het Programma-Scannen (L0/U0 t/m L2/U2), het Prioriteitskanaal (Pr) en de Weeralarm-geheugenplaats (AL).
- ◆ Toon, CTCSS en DCS worden automatisch uitgeschakeld wanneer u de Weeralarm-geheugenplaats (AL) instelt.

SIMPLEXFREQUENTIES OF STANDAARD-REPEATER-FREQUENTIES OPSLAAN

- 1 Druk op **[VFO]**.
- 2 Draai de **Afstemknop** en kies de gewenste frequentie.
 - U kunt ook de gewenste frequentie rechtstreeks invoeren met behulp van de bedieningstoetsen op de microfoon {pagina 13}.
- 3 Als u een standaard-repeaterfrequentie opslaat, kiest u de volgende gegevens:
 - Offset-richting {pagina 23}
 - Toonfunctie, indien noodzakelijk {pagina 24}
 - CTCSS/ DCS-functie, indien noodzakelijk {pagina's 46 en 48}

Als u een simplex frequentie opslaat, kunt u andere gerelateerde gegevens kiezen (CTCSS- of DCS-instellingen, enz.).
- 4 Druk op **[F]**.
 - Op het display knippert een Geheugenplaatsnummer.
 - Als de geheugenplaats gegevens bevat, wordt "▲" op het display afgebeeld.

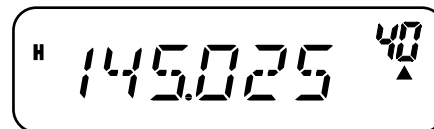

- De Geheugenplaatsnummers L0/U0 t/m L2/U2 {pagina 40}, Pr (Prioriteitskanaal) {pagina 43} en AL (Weeralarm-geheugenplaats) {pagina 36} (alleen modellen voor de K-markt) zijn gereserveerd voor andere functies.

- 5 Draai de **Afstemknop** of druk op **[UP]/[DWN]** op de microfoon om de Geheugenplaats, waarin u de gegevens wilt opslaan, te kiezen.
- 6 Druk op **[MR]** om de gegevens in de geheugenplaats op te slaan.

NIET-STANDAARD REPEATERFREQUENTIES OPSLAAN

Sommige repeaters gebruiken voor ontvangen en zenden een frequentiepaar met een niet-standaard offset. Als u 2 afzonderlijke frequenties in een Geheugenplaats opslaat, kunt u toegang krijgen tot dergelijke repeaters zonder eerst de offset-frequentie en -richting te moeten programmeren.

- 1 Sla de gewenste ontvangstfrequentie en gerelateerde gegevens op door de stappen 1 t/m 6 te volgen beschreven onder "Simplexfrequenties of standaard-repeaterfrequenties opslaan" {pagina 29}.
- 2 Draai de **Afstemknop** of druk op **[UP]/[DWN]** op de microfoon, en kies de gewenste frequentie.
- 3 Druk op **[F]**.
- 4 Draai de **Afstemknop** of druk op **[UP]/[DWN]** op de microfoon om de vooraf geprogrammeerde Geheugenplaats voor ontvangst, waarin u de gegevens wilt opslaan, te kiezen.
- 5 Druk op **[MR] (1s)**.
 - De zendfrequentie wordt in de Geheugenplaats opgeslagen.

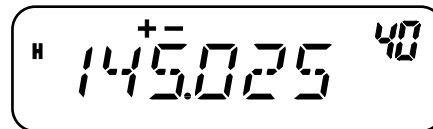

Opmerkingen:

- ◆ Wanneer u een niet-standaard Geheugenplaats oproept, worden "+" en "-" op het display afgebeeld. Druk op **[REV]** om de zendfrequentie te bevestigen.
- ◆ De instellingen van de offset voor zenden en van de omkeer-functie worden niet opgeslagen in een niet-standaard Geheugenplaats.

GEHEUGENPLAATS OPROEPEN

BEHULP VAN DE AFSSTEMKNOP

- 1 Druk op **[MR]** om de Geheugenoproepfunctie in te schakelen.
 - De laatst gebruikte Geheugenplaats wordt opgeroepen.
- 2 Draai de **Afstemknop** en kies de gewenste Geheugenplaats.

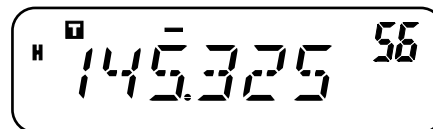

- U kunt niet een lege Geheugenplaats oproepen.
- Als u wilt terugkeren naar de VFO-functie, drukt u op **[VFO]**.

BEDIENINGSTOETSEN OP DE MICROFOON GEBRUIKEN

U kunt ook een Geheugenplaats oproepen door de gewenste Geheugenplaatsnummer in te voeren met behulp van de bedieningstoetsen op de microfoon.

- 1 Druk op **[MR]** om de Geheugenoproepfunctie in te schakelen.
- 2 Druk op de bedieningstoets op de microfoon die is toegewezen aan de ENTER (Invoeren)-functie.
- 3 Voer het geheugenplaatsnummer in met behulp van de bedieningstoetsen op de microfoon.
 - In geval van een geheugenplaatsnummer dat uit één cijfer bestaat, voert u vóór het nummer een "0" in, of drukt u na het invoeren van het nummer op **Ingevoerd** op de microfoon.
 - In geval van een geheugenplaatsnummer dat uit twee cijfer bestaat en met "1" begint, drukt u na het invoeren van het nummer op **Ingevoerd** op de microfoon.

Opmerkingen:

- ◆ U kunt niet een lege Geheugenplaats oproepen. In dat geval klinkt een fouttoon.
 - ◆ U kunt niet de Geheugenplaatsen van het Programma-Scannen (L0/U0 t/m L2/U2), het Prioriteitskanaal (Pr) en de Weeralarm-geheugenplaats (AL) (alleen modellen voor de K-markt) oproepen met behulp van de cijfertoetsen.
 - ◆ Wanneer u een niet-standaard geheugenplaats oproept, worden "+" en "-" op het display afgebeeld. Druk op **[REV]** om de zendfrequentie af te beelden.
 - ◆ Nadat u een Geheugenplaats hebt opgeroepen, kunt u de gegevens, zoals Smalband, Toon of CTCSS, veranderen. Deze instellingen worden echter gewist nadat u een ander geheugenplaats of de VFO-functie kiest. Als u de nieuwe gegevens permanent in een geheugenplaats wilt opslaan, moet u de bestaande gegevens in de geheugenplaats overschrijven.
-

GEHEUGENPLAATS WISSEN

U kunt een afzonderlijke Geheugenplaats als volgt wissen:

- 1 Roep de Geheugenplaats op die u wilt wissen.
- 2 Druk op **[ϕ]** (aan/uit) (**1s**) om de transceiver UIT te zetten.
- 3 Druk op **[MR]+[ϕ]** (aan/uit).
 - Een bericht wordt afgebeeld ter bevestiging van het wissen.

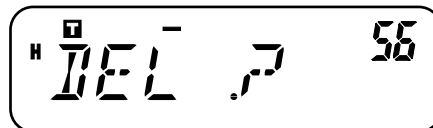

- 4 Druk op **[MR]** om de gegevens die in de geheugenplaats zijn opgeslagen te wissen.
 - De gegevens in de Geheugenplaats worden gewist.
 - Als u het wissen van de gegevens in de Geheugenplaats wilt annuleren, drukt u op een willekeurige toets, behalve op **[MR]**.

Opmerkingen:

- ◆ U kunt ook de gegevens in het Prioriteitskanaal, de AL-geheugenplaats, en in L0/U0 t/m L2/U2 wissen. (De gegevens in een Oproepkanaal kunnen niet worden gewist.)
 - ◆ Als u de gegevens in alle Geheugenplaatsen tegelijk wilt wissen, moet u de transceiver Volledig Terugstellen {pagina 67}.
 - ◆ U kunt geen geheugenplaatsen wissen in de Geheugenplaatsweergave.
-

GEHEUGENPLAATS EEN NAAM GEVEN

U kunt de Geheugenplaatsen een naam geven van maximaal 6 tekens. Als u een Geheugenplaats dat een naam heeft oproept, wordt de naam op het display afgebeeld in plaats van de opgeslagen frequentie. De geheugenplaatsnamen kunnen roepnamen, repeaternamen, stedennamen, voor- of achternamen, enz., zijn. Als u geheugenplaatsnamen wilt gebruiken, moet het aantal geheugenplaatsen zijn ingesteld op 100. Als u het aantal Geheugenplaatsnamen wilt veranderen van 200 naar 100, opent u Menunummer 15 (M.CH) {pagina 28}.

- 1 Druk op **[MR]** en draai vervolgens de **Afstemknop** om uw gewenste Geheugenplaats op te roepen.
- 2 Druk op **[F]**, **[MENU]** en draai de **Afstemknop** om Menunummer 16 (M.NAME) te kiezen.
- 3 Druk op **[MENU]**.
 - Een knipperende cursor wordt afgebeeld.

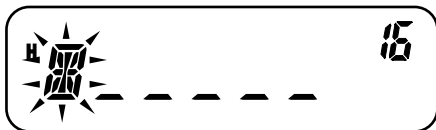

- 4 Draai de **Afstemknop** en kies een gewenst alfanumeriek teken.
 - U kunt de onderstaande alfanumerieke tekens invoeren: 0 t/m 9, A t/m Z, – (koppeltteken), / (schuine streep) en een spatie.
 - In plaats van de **Afstemknop** te gebruiken, kunt u de bedieningstoetsen op de microfoon gebruiken (alleen modellen met bedieningstoetsen) om alfanumerieke tekens in te voeren {pagina 64}.

- 5 Druk op **[MR]**.
 - De cursor wordt naar het volgende teken verplaatst.

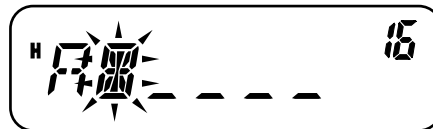

- Als u wilt terugkeren naar het voorgaande teken, drukt u op **[VFO]**. Als u het teken op de huidige cursorpositie wilt wissen, drukt u op **[F]**.
- 6 Herhaal de stappen 4 en 5 om maximaal 6 tekens in te voeren.
 - 7 Druk op **[MENU]** om het invoeren te voltooien.
 - Druk op een willekeurige toets, behalve op **[MR]**, **[VFO]**, **[F]** en **[MENU]**, om het invoeren van een naam te annuleren.
 - Om het invoeren van een naam van minder dan 6 tekens af te ronden, drukt u tweemaal op **[MENU]**.
 - 8 Druk op een willekeurige toets, behalve op **[MENU]**, om de Menufunctie te verlaten.

Nadat u een Geheugenplaatsnaam hebt opgeslagen, wordt de Geheugenplaatsnaam afgebeeld in plaats van de opgeslagen frequentie. U kunt echter nog steeds de zend-/ontvangstfrequentie afbeelden, als u dat wenst. Als u de frequentie wilt afbeelden in plaats van de Geheugenplaatsnaam, opent u Menunummer 17 (MDF) en kiest u “FRQ”. Dit menu wisselt de aanduiding op het display om tussen de Geheugenplaatsnaam (“MN”) en de frequentie (“FRQ”).

Opmerkingen:

- ◆ U kunt geen naam geven aan het Oproepkanaal {pagina 35}.
- ◆ U kunt geen naam geven aan een Geheugenplaats waarin geen gegevens zijn opgeslagen.
- ◆ U kunt eerder opgeslagen Geheugenplaatsnamen overschrijven door de stappen 1 t/m 8 te herhalen.
- ◆ Als u de gegevens in de Geheugenplaats wist, wordt ook de bijbehorende Geheugenplaatsnaam gewist.

GEGEVENS UIT EEN GEHEUGENPLAATS KOPIËREN

KOPIËREN VANUIT HET GEHEUGEN NAAR DE VFO

Nadat u frequenties en gerelateerde gegevens met de Geheugenoproepfunctie hebt opgeroepen, kunt u deze kopiëren naar de VFO. Deze functie is bijvoorbeeld handig als de frequentie die u wilt monitoren in de buurt ligt van de frequentie opgeslagen in een Geheugenplaats.

- 1 Druk op **[MR]** en draai vervolgens de **Afstemknop**, of druk op **[UP]/[DWN]** op de microfoon om een gewenste Geheugenplaats op te roepen.
 - U kunt ook op **[CALL]** drukken om het Oproepkanaal op te roepen.
- 2 Druk op **[F]**, **[VFO]** om de gegevens uit de Geheugenplaats naar de VFO te kopiëren.

Opmerkingen:

- ◆ In geval van een niet-standaard geheugenplaats, wordt door bovenstaande bediening alleen de ontvangstfrequentie gekopieerd naar de VFO (niet de zendfrequentie). Om de zendfrequentie van een niet-standaard geheugenplaats te kopiëren, drukt u op **[REV]** alvorens de gegevens te kopiëren.
- ◆ U kunt ook de Geheugenplaatsen van het Programma-Scannen (L0/U0 t/m L2/U2), het Prioriteitskanaal (Pr) en de Weeralarm-geheugenplaats (AL) (alleen modellen voor de K-markt) kopiëren naar de VFO.
- ◆ De Geheugenplaatsvergrendeling en Geheugenplaatsnaam worden niet gekopieerd van een Geheugenplaats naar de VFO.

KOPIËREN VANUIT EEN GEHEUGENPLAATS NAAR EEN ANDERE GEHEUGENPLAATS

U kunt de gegevens die in een Geheugenplaats zijn opgeslagen kopiëren naar een andere Geheugenplaats. Deze methode is handig wanneer u frequenties en gerelateerde gegevens opslaat die u tijdelijk verandert in de Geheugenoproepfunctie.

- 1 Druk op **[MR]** en draai vervolgens de **Afstemknop**, of druk op **[UP]/[DWN]** op de microfoon om een gewenste Geheugenplaats op te roepen.
- 2 Druk op **[F]**.

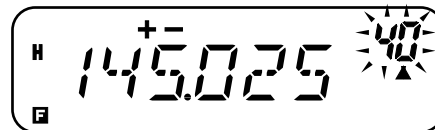

- 3 Draai de **Afstemknop** of druk op **[UP]/[DWN]** op de microfoon en kies de Geheugenplaats waarin u de gekopieerde gegevens wilt opslaan.

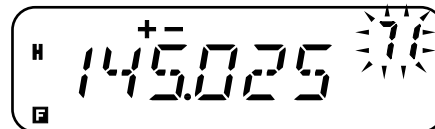

- 4 Druk op **[MR]**.

De onderstaande tabellen laten zien hoe de gegevens worden gekopieerd tussen de Geheugenplaatsen.

Geheugenplaats 0 t/m 199	➔	Geheugenplaats 0 t/m 199
Ontvangstfrequentie	➔	Ontvangstfrequentie
Zendfrequentie	➔	Zendfrequentie
Toonfrequentie	➔	Toonfrequentie
Offset-richting	➔	Offset-richting
CTCSS-frequentie	➔	CTCSS-frequentie
DCS-code	➔	DCS-code
Toon/CTCSS/DCS Aan/Uit-instelling	➔	Toon/CTCSS/DCS Aan/Uit-instelling
Offset-frequentie	➔	Offset-frequentie
Omkeer Aan	➔	Omkeer Aan
Frequentiestapgrootte	➔	Frequentiestapgrootte
Geheugenplaatsnaam ¹	➔	Geheugenplaatsnaam ¹
Geheugenplaats- vergrenzeling Aan/Uit	➔	Geheugenplaats- vergrenzeling Aan/Uit
Smalband-FM Aan/Uit	➔	Smalband-FM Aan/Uit

**Downloaded by
RadioAmateur.EU**

Geheugenplaats 0 t/m 199	➔	L0/U0 t/m L2/U2, Pr, AL ²
Ontvangstfrequentie	➔	Ontvangstfrequentie
Zendfrequentie	➔	Zendfrequentie
Toonfrequentie	➔	Toonfrequentie
Offset-richting	➔	Offset-richting
CTCSS-frequentie	➔	CTCSS-frequentie
DCS-code	➔	DCS-code
Toon/CTCSS/DCS Aan/Uit-instelling	➔	Toon/CTCSS/DCS Aan/Uit-instelling
Offset-frequentie	➔	Offset-frequentie
Omkeer Aan	➔	Omkeer Aan
Frequentiestapgrootte	➔	Frequentiestapgrootte
Geheugenplaatsnaam ¹	➔	Geheugenplaatsnaam ¹
Geheugenplaats- vergrenzeling Aan	➔	Geheugenplaats- vergrenzeling Uit
Smalband-FM Aan/Uit	➔	Smalband-FM Aan/Uit

¹ Als in Menunummer 15 (M.CH) "100" is gekozen.

² De AL-geheugenplaats is alleen beschikbaar op modellen voor de K-markt.

Opmerkingen:

- ◆ Als u een niet-standaard geheugenplaats kopieert, worden de instellingen van de Omkeerfunctie, Offset-richting en Offset-frequentie niet gekopieerd (pagina's 23 en 26).
- ◆ Toon, CTCSS en DCS worden automatisch uitgeschakeld wanneer u gegevens kopieert naar de Weeralarm-geheugenplaats (AL).

OPROEPKANAAL

Standaardinstellingen van het Oproepkanaal:

- Op modellen voor de K- en M-markten, zal door op **[CALL]** te drukken de transceiver het Oproepkanaal instellen.
- Op modellen voor de E-markt, kunt u de transceiver een toon van 1750 Hz laten zenden door op **[CALL]** te drukken {pagina 25}.

Het Oproepkanaal kan onmiddellijk worden opgeroepen, ongeacht de frequentie waarmee de transceiver op dat moment werkt. U kunt bijvoorbeeld het Oproepkanaal gebruiken als een noodkanaal binnen uw groep. In zo'n geval is Oproep-Scannen {pagina 43} erg nuttig.

Het standaardfrequentie van het Oproepkanaal is 144,000 MHz.

Opmerking: Anders dan de Geheugenplaatsen 0 t/m 199, kan het Oproepkanaal niet worden gewist.

OPROEPKANAAL OPROEPEN

- 1 Druk op **[CALL]** om het Oproepkanaal op te roepen.
 - De frequentie van het Oproepkanaal en "C" worden afgebeeld.



- Als u wilt terugkeren naar de voorgaande frequentie, drukt u nogmaals op **[CALL]**.

OPROEPKANAAL PROGRAMMEREN

- 1 Kies de gewenste frequentie en gerelateerde gegevens (zoals Toon, CTCSS, DCS, Offset-richting, enz.).
 - Als u het Oproepkanaal programmeert als een niet-standaard geheugenplaats, kiest u eerst een ontvangsfrequentie.
- 2 Druk op **[F]**.
 - Op het display knippert een Geheugenplaatsnummer.
- 3 Draai de **Afstemknop** of druk op **[UP]/[DWN]** op de microfoon, en kies het Oproepkanaal ("C").
- 4 Druk op **[MR]**.
 - De gekozen frequentie en gerelateerde gegevens worden opgeslagen in het Oproepkanaal.

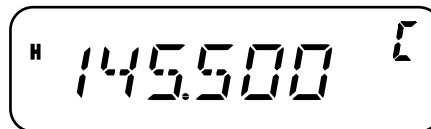

Als u ook een afzonderlijke zendfrequentie wilt opslaan, voert u ook de onderstaande stappen uit:

- 5 Kies de gewenste zendfrequentie.
- 6 Druk op **[F]**.
- 7 Draai de **Afstemknop** of druk op **[UP]/[DWN]** op de microfoon, en kies het Oproepkanaal ("C").
- 8 Druk op **[MR] (1s)**.
 - De afzonderlijke zendfrequentie wordt in het Oproepkanaal opgeslagen.

Opmerkingen:

- ◆ Wanneer u een niet-standaard Oproepkanaal oproept, worden “+” en “-” op het display afgebeeld.
 - ◆ De instellingen van de offset voor zenden en van de Omkeerfunctie worden niet opgeslagen in een niet-standaard Oproepkanaal.
-

WEERALARM (ALLEEN MODELLEN VOOR DE K-MARKT)

Ieder van de kanalen van de NOAA-weerradiozender kan worden geprogrammeerd in de AL-geheugenplaats van de transceiver. De transceiver kan worden ingesteld de NOAA-weeralarmtoon (1050 Hz) te monitoren, en zal u automatisch waarschuwen wanneer de Weeralarmtoon wordt ontvangen door de Weerradiofrequentie op te roepen en weer te geven, en het “WX” pictogram te laten knipperen.

WEERRADIOFREQUENTIE PROGRAMMEREN

7

De transceiver is reeds geprogrammeerd op 162,550 MHz (WX1). U kunt een andere frequentie in de AL-geheugenplaats opslaan om de Weeralarmfunctie te gebruiken. Raadpleeg de NOAA-kanaalfrequentielijst voor de weerradiofrequentie in uw omgeving alvorens u de Weeralarmfunctie gebruikt. De meest recente Weerradioinformatie kan worden gevonden op <http://www.nws.noaa.gov/nwr/>.

- 1 Druk op [VFO].
- 2 Stel uw plaatselijke NOAA-weerradiofrequentie in met behulp van de **Afstemknop** of [UP]/[DWN] op de microfoon.
- 3 Druk op [F].
 - Op het display knippert een Geheugenplaatsnummer.

- 4 Draai de **Afstemknop** of druk op [UP]/[DWN] op de microfoon, en kies de Weeralarm-geheugenplaats (“AL”).
- 5 Druk op [MR].

Weerradiofrequenties (MHz)						
WX1	WX2	WX3	WX4	WX5	WX6	WX7
162,550	162,400	162,475	162,425	162,450	162,500	162,525

Opmerkingen:

- ◆ Wanneer u de transceiver Volledig Terugstelt {pagina 63}, zal de Weerradiofrequentie worden teruggesteld op de standaardinstelling van de fabriek (162,550 MHz).
 - ◆ Wanneer u de Weeralarm-geheugenplaats (AL) wist {pagina 31} (dit is hetzelfde als een Geheugenplaats wissen), wordt deze teruggesteld op de standaardinstelling van de fabriek (162,550 MHz).
 - ◆ U kunt de Weeralarm-geheugenplaats (AL) een naam geven {pagina 32}.
 - ◆ U kunt de gegevens in de AL-Geheugenplaats ook kopiëren naar de VFO of een andere Geheugenplaats.
-

WEERALARM INSCHAKELEN

U kunt voortdurend naar de Weerradiofrequentie luisteren of deze in de achtergrond monitoren terwijl u met een andere frequentie luistert.

U kunt als volgt voortdurend naar de Weerradiofrequentie luisteren:

- 1 Druk op [F], [MENU] en draai de **Afstemknop** om Menunummer 42 (WXA) te kiezen.
- 2 Druk op [MENU] en draai de **Afstemknop** om “ON” (Aan) of “OFF” (Uit; standaardinstelling) te kiezen.
- 3 Druk op [MENU] om de instelling op te slaan.
 - “WX” wordt op het display afgebeeld.

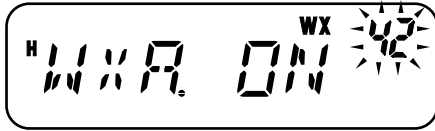

- 4 Druk op een willekeurige toets, behalve op **[MENU]**, om de Menufunctie te verlaten.
 - De transceiver verandert automatisch naar de AL-geheugenplaats.
 - De Toon-, CTCSS- en DCS-functies kunnen niet worden ingesteld op de AL-geheugenplaats.
 - Prioriteitskanaal-Scannen wordt automatisch uitgeschakeld wanneer de Weeralarmfunctie wordt ingeschakeld.
- 5 Als u de Weeralarmfunctie wilt verlaten, drukt u op **[MENU]**, kiest u Menunummer 42 (WXA) en stelt u deze in op "OFF" (Uit; standaardinstelling).

U kunt als volgt naar een andere frequentie luisteren terwijl de Weerradiofrequentie in de achtergrond wordt gemonitord:

- 1 Voer de bovenstaande stappen 1 t/m 4 uit.
- 2 Druk op **[VFO]** of **[MR]** en draai de **Afstemknop** om een andere frequentie of Geheugenplaats te kiezen.
 - "WX" blijft op het display afgebeeld worden.
- 3 Als de Weeralarmtoon wordt gezonden, schakelt de transceiver automatisch over naar de AL-geheugenplaats.
 - "WX" knippert.
- 4 Als u de Weeralarmfunctie wilt verlaten, drukt u op **[MENU]**, kiest u Menunummer 42 (WXA) en stelt u deze in op "OFF" (Uit).

Opmerkingen:

- ◆ De transceiver monitort iedere seconde de weeralarmtoon, terwijl u naar een andere frequentie of geheugenplaats luistert.
- ◆ Wanneer een toon van 1050 Hz wordt ontvangen, verandert het display in de AL-geheugenplaats, klinkt de Weeralarmtoon, en knippert het "WX" pictogram. De squelch blijft geopend totdat de frequentie wordt veranderd of de transceiver wordt uitgeschakeld.
- ◆ Als de transceiver een signaal zendt of ontvangt op een andere frequentie, wordt de Weeralarmfunctie tijdelijk gepauzeerd.
- ◆ Als u de Pieptoonfunctie "OFF" (UIT) zet, wordt de Weeralarmtoon niet uitgeschakeld.
- ◆ U kunt niet zenden op de AL-geheugenplaats terwijl de Weeralarmfunctie is ingeschakeld.

GEHEUGENPLAATSWEERGAVE

In deze functie beeldt de transceiver alleen Geheugenplaatsnummers af (of Geheugenplaatsnamen, als deze zijn opgeslagen) in plaats van frequenties.

- 1 Druk, als de transceiver is uitgeschakeld, op **[REV]+[ϕ]** (aan/uit) om de transceiver AAN te zetten.
 - De transceiver beeldt het Geheugenplaatsnummer af in plaats van de zend-/ontvangstfrequentie.



- 2 Draai de **Afstemknop** of druk op **[UP]/[DWN]** op de microfoon, en kies het gewenste Geheugenkanaalnummer.

In de Geheugenplaatsweergave kunt u de volgende functies niet inschakelen:

- VFO-functie
- VFO-Scannen
- Oproepkanaal-/VFO-Scannen
- MHz-Scannen
- Scanrichting
- Opslaan in het geheugen
- Kopiëren vanuit het geheugen naar de VFO
- Kopiëren vanuit een geheugenplaats naar een andere geheugenplaats
- Wissen van een Geheugenplaats
- VFO-Terugstellen
- Volledig-Terugstellen
- 1 MHz-stap
- Kiezen van Toon en Selectieve Oproep
- Automatische Simplexcontrole
- Menufunctie

7

Om de normale bediening te herstellen, schakelt u de transceiver UIT en drukt u nogmaals op **[REV]+[⏪]** (aan/uit).

Opmerkingen:

- ◆ Om Geheugenplaatsweergave te kunnen inschakelen moet in minstens één Geheugenplaats gegevens zijn opgeslagen.
 - ◆ Als de Geheugenplaats een naam heeft, al de Geheugenplaatsnaam worden afgebeeld in plaats van "CH".
-

Scannen is een handige functie waarmee u zonder bediening uw favoriete frequenties kunt monitoren. Door alle scanmethoden te leren gebruiken, kunt u het bedieningsgemak vergroten.

Met deze transceiver kunt u de volgende scanmethoden gebruiken:

Scanmethode		Werkwijze
Normaal Scannen	Band-Scannen	Scant de hele band van de gekozen frequentie.
	Programma-Scannen	Scant de specifieke frequentiebereiken die zijn opgeslagen in Geheugenplaatsnummers L0/U0 t/m L2/U2.
	MHz-Scannen	Scant de frequenties binnen een bereik van 1 MHz.
Geheugenplaatsen-Scannen	Alle-Geheugenplaatsen-Scannen	Scant alle geheugenplaatsen van 0 t/m 199 (of 99).
	Groep-Scannen	Scant Geheugenplaatsen in groepen van 20 (0 t/m 19, 20 t/m 39, 40 t/m 59, enz.).
Oproepkanaal-Scannen	VFO	Scant het Oproepkanaal en de huidige VFO-frequentie.
	Geheugenplaats	Scant het Oproepkanaal en de gekozen geheugenplaats.
Prioriteitkanaal-Scannen		Controleert iedere 3 seconden de activiteit op het Prioriteitskanaal (Pr).

Opmerkingen:

- ◆ Als de CTCSS- of DCS-functie is ingeschakeld, stopt de transceiver bij een bezette frequentie en decodeert de CTCSS-toon of de DCS-code. Als de toon of code overeenkomt, wordt de luidspreker open gezet. Anders gaat de transceiver verder met het scannen.
- ◆ Houd de programmeerbare functietoets op de microfoon ingedrukt die is geprogrammeerd als MONI (Monitor) {pagina 59} om het scannen te pauzeren en naar de gescande frequentie te luisteren. Laat de toets los om verder te gaan met het scannen.
- ◆ Als u **[PTT]** op de microfoon ingedrukt houdt, stopt het scannen (behalve Prioriteitskanaal-Scannen).
- ◆ Tijdens het scannen kunt u de scanrichting veranderen door de **Afstemknop** te draaien of de **[UP]/[DWN]** op de microfoon te gebruiken.
- ◆ Als u met het scannen begint, wordt de Automatische Simplexcontrole (ASC) uitgeschakeld {pagina 26}.
- ◆ Stel het Squelchniveau in voordat u Scannen gebruikt {pagina 14}. Als u een te laag Squelchniveau instelt, kan het Scannen onmiddellijk stoppen.

NORMAAL SCANNEN

Wanneer u de transceiver in de VFO-functie bedient, zijn 3 scanmethoden beschikbaar: Band-Scannen, Programma-Scannen en MHz-Scannen.

BAND-SCANNEN

De transceiver scant de hele band van de gekozen frequentie. Als u bijvoorbeeld ontvangt op 144,525 MHz, scant de transceiver alle frequenties op de VHF-band. (Raadpleeg het VFO-frequentiebereik voor ontvangen in de technische gegevens {pagina 72}.) Wanneer de huidige VFO-ontvangst-frequentie buiten het frequentiebereik voor Programma-Scannen ligt {zie hieronder}, scant de transceiver het hele frequentiebereik dat beschikbaar is voor de huidige VFO.

- 1 Druk op **[VFO]** en draai vervolgens de **Afstemknop**, of druk op **[UP]/[DWN]** op de microfoon om een frequentie buiten het frequentiebereik voor Programma-Scannen te kiezen.
- 2 Druk op **[VFO] (1s)** om het Band-Scannen te beginnen.
 - Het scannen begint vanaf de huidige frequentie.
 - De decimale punt van 1 MHz knippert terwijl het scannen wordt uitgevoerd.
- 3 Druk op een willekeurige toets, behalve **[F]** of **[ϕ]** (aan/uit) om het Band-Scannen te stoppen.

Opmerkingen:

- ◆ De transceiver scant het frequentiebereik dat is opgeslagen in Menunummer 7 (P.VFO) {pagina 61}.
- ◆ Als u in stap 2 een frequentie kiest binnen het frequentiebereik opgeslagen in L0/U0 t/m L2/U2, begint het Programma-Scannen.

PROGRAMMA-SCANNEN

U kunt het te scannen frequentiebereik beperken. Er zijn 3 geheugenplaatsparen (L0/U0 t/m L2/U2) beschikbaar voor het opgeven van de begin- en eindfrequenties van het frequentiebereik. Programma-Scannen monitort het bereik tussen de begin- en eindfrequenties die u in deze Geheugenplaatsen hebt opgeslagen. Alvorens Programma-Scannen te kunnen gebruiken, moet u dus het frequentiebereik voor Programma-Scannen opslaan in één van de Geheugenplaatsparen (L0/U0 t/m L2/U2).

■ Frequentiebereik voor Programma-Scannen Opslaan

- 1 Druk op **[VFO]** en draai de **Afstemknop** of druk op **[UP]/[DWN]** op de microfoon, en kies de gewenste beginfrequentie.
- 2 Druk op **[F]**.
 - Op het display knippert een Geheugenplaatsnummer.
- 3 Draai de **Afstemknop** of druk op **[UP]/[DWN]** op de microfoon en kies een Geheugenkanaal uit L0 t/m L2.



- 4 Druk op **[MR]** om de beginfrequentie op te slaan in de Geheugenplaats.
- 5 Draai de **Afstemknop** en kies de gewenste eindfrequentie.
- 6 Druk op **[F]**.

- 7 Draai de **Afstemknop** of druk op **[UP]/[DWN]** op de microfoon en kies een Geheugenkanaal uit U0 t/m U2.
- Als u in stap 3 bijvoorbeeld geheugenplaats “L0” hebt gekozen, dient u voor de eindfrequentie Geheugenplaats “U0” te kiezen.



- 8 Druk op **[MR]** om de eindfrequentie op te slaan in de Geheugenplaats.

■ Programma-Scannen Uitvoeren

- 1 Druk op **[VFO]** en draai de **Afstemknop** om een frequentie te kiezen binnen het frequentiebereik van Geheugenplaats L0/U0 t/m L2/U2.
- 2 Druk op **[VFO] (1s)** om het Programma-Scannen te beginnen.
 - Het scannen begint vanaf de huidige frequentie.
 - De decimale punt van 1 MHz knippert terwijl het scannen wordt uitgevoerd.
- 3 Druk op een willekeurige toets, behalve **[F]** of **[ϕ]** (aan/uit) om het Programma-Scannen te stoppen.

Opmerkingen:

- ◆ De transceiver stopt met scannen zodra een signaal wordt ontvangen.
- ◆ Als in 2 of meer geheugenplaatsparen een frequentiebereik voor Programma-Scannen is opgeslagen en deze bereiken elkaar gedeeltelijk overlappen, heeft het lagere Geheugenplaatsnummer voor Programma-Scannen voorrang.
- ◆ Als de stapgrootte van de huidige VFO-frequentie anders is dan die van de geprogrammeerde frequenties, begint het VFO-Scannen in plaats van het Programma-Scannen.
- ◆ Om Programma-Scannen te kunnen uitvoeren, moet de frequentie opgeslagen in de “L”-geheugenplaats lager zijn dan die in de “U”-geheugenplaats. Als dit niet zo is, begint het Band-Scannen (pagina 40).

MHz-SCANNEN

Met MHz-Scannen bent u in staat het hele frequentiebereik van 1 MHz rond de huidige VFO-frequentie te scannen.

- 1 Druk op **[VFO]** en draai de **Afstemknop** of druk op **[UP]/[DWN]** op de microfoon om een frequentie te kiezen waaromheen u het MHz-Scannen wilt uitvoeren.
 - Als u de hele 145 MHz frequentie wilt scannen, kiest u een willekeurige frequentie tussen 145,000 MHz en 145,9975 MHz (bijvoorbeeld 145,650 MHz). Het scannen zal worden uitgevoerd tussen 145,000 MHz en 145,9975 MHz. (De bovengrens van de frequentie hangt af van de huidige frequentiestapgrootte.)
- 2 Druk op **[MENU] (1s)** om het MHz-Scannen te beginnen.
 - Het scannen begint vanaf de huidige frequentie.
 - De decimale punt van 1 MHz knippert terwijl het scannen wordt uitgevoerd.



- 3 Druk op een willekeurige toets, behalve **[F]** of **[ϕ]** (aan/uit) om het MHz-Scannen te stoppen.

GEHEUGENPLAATSEN-SCANNEN

Het Geheugenplaatsen-Scannen monitort de Geheugenplaatsen waarin u frequenties hebt opgeslagen.

ALLE-GEHEUGENPLAATSEN-SCANNEN

De transceiver scant alle Geheugenplaatsen waarin u frequenties hebt opgeslagen.

1 Druk op **[MR]** (1s).

- Het scannen begint bij het laatste Geheugenplaatsnummer en doorloopt alle geheugenplaatsnummers in oplopende volgorde (standaardinstelling).
- Als u tijdens het scannen wilt doorspringen naar een gewenst geheugenplaatsnummer, draait u de **Afstemknop** snel.
- U kunt de scanrichting omkeren door de **Afstemknop** te draaien of op **[UP]/[DWN]** op de microfoon drukken.

2 Druk op een willekeurige toets, behalve **[F]** of **[ϕ]** (aan/uit) om het Alle-Geheugenplaatsen-Scannen te stoppen.

Opmerkingen:

- ◆ In 2 of meer Geheugenplaatsen, exclusief de Geheugenplaatsen met een speciale functie, moeten gegevens zijn opgeslagen (L0/U0 t/m L3/U3, Pr en AL).
- ◆ U kunt geen geheugenplaatsen wissen in de CH-weergave. Terwijl het scannen is onderbroken, knippert het Geheugenplaatsnummer.

GROEP-SCANNEN

De transceiver scant Geheugenplaatsen in groepen van 20 geheugenplaatsen. Als Menunummer 15 (M.CH) is ingesteld op 100, scant de transceiver 5 groepen van 20 geheugenplaatsen. Als Menunummer 15 (M.CH) is ingesteld op 200, scant de transceiver 10 groepen van 20 geheugenplaatsen.

1 Druk op **[MR]** en draai de **Afstemknop** of druk op **[UP]/[DWN]** op de microfoon om een Geheugenplaats te kiezen binnen het bereik van de groep die u wilt scannen.

2 Druk op **[MENU]** (1s).

- Het scannen begint bij het gekozen Geheugenplaatsnummer en doorloopt alle geheugenplaatsnummers in oplopende volgorde (standaardinstelling).
- U kunt de scanrichting omkeren door de **Afstemknop** te draaien of op **[UP]/[DWN]** op de microfoon drukken.

3 Druk op een willekeurige toets, behalve **[F]** of **[ϕ]** (aan/uit) om het Groep-Scannen te stoppen.

Opmerking: In 2 of meer Geheugenplaatsen in de gekozen groep moeten gegevens zijn opgeslagen.

100 Geheugenplaatsen	200 Geheugenplaatsen
Groep 1: 0 t/m 19	Groep 1: 0 t/m 19
	Groep 2: 20 t/m 39
Groep 2: 20 t/m 39	Groep 3: 40 t/m 59
	Groep 4: 60 t/m 79
Groep 3: 40 t/m 59	Groep 5: 80 t/m 99
	Groep 6: 100 t/m 119
Groep 4: 60 t/m 79	Groep 7: 120 t/m 139
	Groep 8: 140 t/m 159
Groep 5: 80 t/m 99	Groep 9: 160 t/m 179
	Groep 10: 180 t/m 199

OPROEPKANAAL-SCANNEN

U kunt wisselen tussen het monitoren van het Oproepkanaal en de huidige zend-/ontvangstfrequentie.

- 1 Kies de frequentie (in de VFO- of Geheugenoproepfunctie) die u wilt monitoren.
 - In de VFO-functie, draai de **Afstemknop** of druk op **[UP]/[DWN]** op de microfoon en kies de gewenste frequentie.
 - In de Geheugenoproepfunctie, draai de **Afstemknop** of druk op **[UP]/[DWN]** op de microfoon en kies de Geheugenplaats die u wilt monitoren.
- 2 Druk op **[CALL] (1s)** om het Oproepkanaal-Scannen te beginnen.
 - Het Oproepkanaal en de gekozen VFO-frequentie of de gekozen geheugenplaats worden gemonitord.
 - De decimale punt van 1 MHz knippert terwijl het scannen wordt uitgevoerd.
- 3 Druk op een willekeurige toets, behalve **[F]** of **[⏻]** (aan/uit) om het Oproepkanaal-Scannen te stoppen.

Opmerkingen:

- ◆ U moet de functie van de CALL-toets instellen op "CALL" (in Menunummer 19) alvorens Oproepkanaal-Scannen te gebruiken. Als u dit niet doet, wordt een toon van 1750 Hz gezonden.
- ◆ U kunt het Oproepkanaal-Scannen zelfs uitvoeren als de opgeroepen geheugenplaats is vergrendeld {pagina 44}.

PRIORITEITSKANAAL-SCANNEN

Het kan zijn dat u soms de activiteit op uw favoriete frequenties wilt monitoren terwijl u naar een andere frequentie luistert. In zo'n geval gebruikt u Prioriteitskanaal-Scannen. Met Prioriteitskanaal-Scannen controleert u iedere 3 seconden de activiteit op het Prioriteitskanaal. Als de transceiver een signaal ontvangt op het Prioriteitskanaal, roept hij de frequentie op naar de VFO.

PRIORITEITSKANAAL PROGRAMMEREN

- 1 Druk op **[VFO]** en draai de **Afstemknop** of druk op **[UP]/[DWN]** op de microfoon, en kies de gewenste frequentie van het Prioriteitskanaal.
- 2 Kies de selectieve oproepfuncties, indien noodzakelijk.
- 3 Druk op **[F]**.
 - Op het display knippert het Geheugenplaatsnummer.
- 4 Draai de **Afstemknop** of druk op **[UP]/[DWN]** op de microfoon, en kies de Prioriteitskanaal ("Pr").



- 5 Druk op **[MR]** om de gegevens in het Prioriteitskanaal op te slaan.

PRIORITEITSKANAAL-SCANNEN GEBRUIKEN

- 1 Druk op **[F]**, **[MENU]** en draai de **Afstemknop** om Menunummer 12 (PRI) te kiezen.
- 2 Druk op **[MENU]** en draai de **Afstemknop** om “ON” (Aan) of “OFF” (Uit; standaardinstelling) te kiezen.
- 3 Druk op **[MENU]** om de instelling op te slaan of op een willekeurige andere toets om de instelling te annuleren.
 - “PRI” wordt afgebeeld.

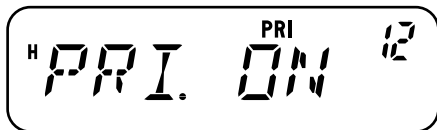

- 4 Druk op een willekeurige toets, behalve op **[MENU]**, om de Menufunctie te verlaten.
 - De transceiver controleert iedere 3 seconden op een signaal op het Prioriteitskanaal.
 - Wanneer de transceiver een signaal ontvangt op het Prioriteitskanaal, knippert “Pr” op het display en wordt de frequentie van het Prioriteitskanaal afgebeeld.
 - Als u gedurende 3 seconden nadat het signaal wegvalt geen enkel bedieningsorgaan bedient, keert de transceiver terug naar de oorspronkelijke frequentie en gaat verder met het Prioriteitskanaal-Scannen.

Opmerkingen:

- ◆ Als u het Prioriteitskanaal wist {pagina 31}, stopt het Prioriteitskanaal-Scannen.
- ◆ Het Prioriteitskanaal-Scannen wordt tijdelijk onderbroken terwijl de transceiver zendt.
- ◆ Als het Prioriteitskanaal-Scannen wordt ingeschakeld, wordt de Weeralarmfunctie automatisch uitgeschakeld.

Downloaded by
RadioAmateur.EU

GEHEUGENPLAATSVERGREDELING

U kunt Geheugenplaatsen vergrendelen die u niet wilt monitoren tijdens het Geheugenplaatsen-Scannen of Groep-Scannen {pagina 42}.

- 1 Druk op **[MR]** en draai de **Afstemknop** of druk op **[UP]/[DWN]** op de microfoon om de Geheugenplaats te kiezen die u wilt vergrendelen.
- 2 Druk op **[F]**, **[MENU]** en draai de **Afstemknop** om Menunummer 14 (L.OUT) te kiezen.
- 3 Druk op **[MENU]** en draai de **Afstemknop** om “ON” (Aan) of “OFF” (Uit; standaardinstelling) te kiezen.

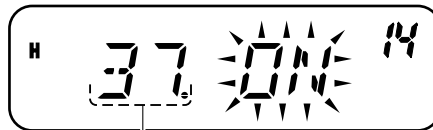

Geheugenplaatsnummer

- 4 Druk op **[MENU]** om de instelling op te slaan of op een willekeurige andere toets om de instelling te annuleren.
- 5 Druk op een willekeurige toets, behalve op **[MENU]**, om de Menufunctie te verlaten.
 - De “★” indicator wordt onder het Geheugenplaatsnummer afgebeeld en geeft aan dat dit geheugenplaatsnummer is vergrendeld.
- 6 Herhaal de stappen 1 t/m 5 om het Geheugenplaatsnummer te ontgrendelen, maar kies “OFF” (Uit) in stap 3.
 - De “★” indicator gaat uit.

Opmerkingen:

- ◆ De geheugenplaatsen voor Programma-Scannen (L0/U0 t/m L2/U2), het Oproepkanaal, het Prioriteitskanaal (Pr) en de Weerradiofrequentie (AL) (alleen modellen voor de K-markt) kunnen niet worden vergrendeld.
- ◆ Zelfs als een Geheugenplaats is vergrendeld, kunt u Oproepkanaal-Scannen {pagina 43} uitvoeren tussen het Oproepkanaal en de vergrendelde Geheugenplaats.

SCAN-HERVATTINGSMETHODE

De transceiver stopt met scannen bij de frequentie (of de Geheugenplaats) waarop een signaal wordt ontvangen. Vervolgens hervat of stopt de transceiver het scannen, afhankelijk van welke hervattingsmethode u hebt gekozen.

- **Tijdgestuurde Hervattingsmethode (standaardinstelling)**

De transceiver blijft op een bezette frequentie (of Geheugenplaats) gedurende ongeveer 5 seconden en hervat vervolgens het scannen, zelfs als het signaal nog ontvangen wordt.

- **Draaggolf-gestuurde Hervattingsmethode**

De transceiver blijft op een bezette frequentie (of Geheugenplaats) totdat het signaal wegvalt. Er is een vertraging van 2 seconden tussen het wegvallen van het signaal en het hervatten van het scannen.

- **Zoek-Hervattingsmethode**

De transceiver zoekt een frequentie of Geheugenplaats waar een signaal wordt ontvangen en stopt.

U kunt de scan-hervattingsmethode als volgt instellen:

- 1 Druk op **[F]**, **[MENU]** en draai de **Afstemknop** om Menunummer 13 (SCAN) te kiezen.
- 2 Druk op **[MENU]** en draai de **Afstemknop** om de instelling "TO" (tijdgestuurd; standaardinstelling), "CO" (draaggolf-gestuurd), of "SE" (zoeken) te kiezen.



- 3 Druk op **[MENU]** om de nieuwe instelling op te slaan of op een willekeurige andere toets om de instelling te annuleren.
- 4 Druk op een willekeurige toets, behalve op **[MENU]**, om de Menufunctie te verlaten.

Opmerking: Om het scannen tijdelijk te onderbreken en zwakke signalen te monitoren, drukt u eerst op de programmeerbare functietoets op de microfoon die is toegewezen aan de MONI (Monitoren)-functie (pagina 59). Druk nogmaals op de MONI (Monitoren)-toets om verder te gaan met het scannen.

CTCSS EN DCS

Het kan zijn dat u soms alleen oproepen van bepaalde personen of groepen wilt horen. In zo'n geval gebruikt u Selectieve Oproep. Deze transceiver is uitgerust met CTCSS (Continu Toon-Code Squelch-Systeem) en DCS (Digitale Code Squelch). Deze Selectieve Oproepen stellen u in staat ongewenste oproepen te negeren (niet te horen) van andere personen die dezelfde frequentie gebruiken. De luidspreker wordt alleen open gezet wanneer het een signaal ontvangt met dezelfde CTCSS-toon of DCS-code.

Opmerking: CTCSS en DCS zorgen er niet voor dat uw conversatie privé of gecodeerd is. Het voorkomt alleen dat u naar ongewenste conversaties moet luisteren.

CTCSS

Een CTCSS-toon is een onhoorbare toon en kan worden gekozen uit de 42 toonfrequenties die in de tabel op pagina 47 worden vermeld. Deze lijst bevatten 37 EIA-standaardtonen en 5 non-standaardtonen.

Druk op **[F]**, **[CALL]** om de CTCSS-functie in te schakelen.

- Als u op **[F]**, **[CALL]** drukt, doorloopt u de volgende instellingen: "OFF" (Uit) → "TONE" → "CTCSS" → "DCS" → "OFF" (Uit).
- "CT" wordt op het bovenste deel van het display afgebeeld en geeft aan dat de CTCSS-functie is ingeschakeld.

Als CTCSS Aan staat, hoort u alleen een oproep wanneer de ingestelde CTCSS-toon wordt ontvangen. Als u de oproep wilt beantwoorden, houdt u **[PTT]** op de microfoon ingedrukt en spreekt u in de microfoon.

Opmerkingen:

- ◆ U kunt de CTCSS-functie niet tegelijkertijd met de Toon-functie of DCS-functie gebruiken. Als u de CTCSS-functie Aan zet terwijl de Toon- of DCS-functie is ingeschakeld, zal de Toon-functie of DCS-functie worden uitgeschakeld.
- ◆ Als u een hoge CTCSS-frequentie instelt en geluid of ruis ontvangt dat dezelfde frequentie bevat, kan de CTCSS-functie onbedoeld in werking treden. Om te voorkomen dat dit probleem wordt veroorzaakt door ruis, stelt u een toepasselijk squelchniveau in {pagina 14}.
- ◆ De transceiver zendt geen CTCSS-toon terwijl deze de toon van 1750 Hz zendt nadat u op **[CALL]** hebt gedrukt {pagina 25}.

9

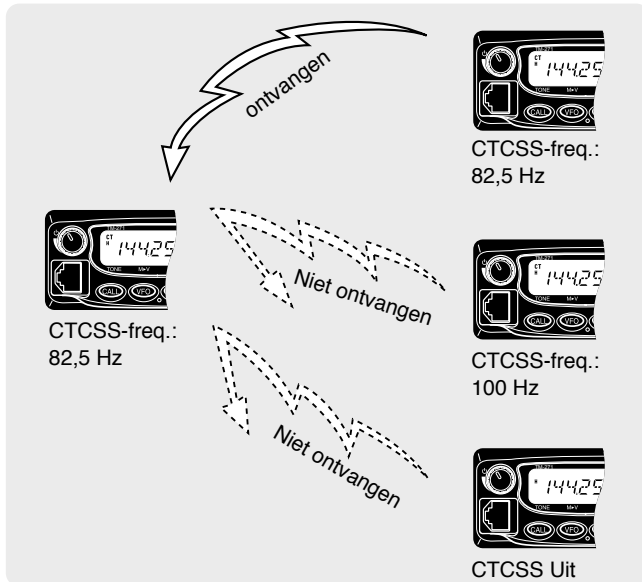

CTCSS-FREQUENTIE INSTELLEN

- 1 Druk op **[F]**, **[MENU]** en draai de **Afstemknop** of druk op **[UP]/[DWN]** op de microfoon om Menunummer 3 (CT) te kiezen.
 - De huidige CTCSS-frequentie wordt afgebeeld.
- 2 Druk op **[MENU]** en draai de **Afstemknop** om de gewenste CTCSS-frequentie te kiezen.
 - De instelbare CTCSS-frequenties zijn dezelfde als voor de Toonfrequentie. Raadpleeg de tabel op de volgende bladzijde voor de beschikbare CTCSS-frequenties.

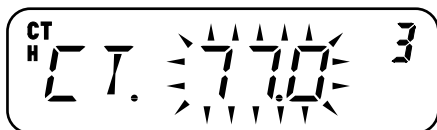

- 3 Druk op **[MENU]** om de nieuwe instelling op te slaan of op een willekeurige andere toets om de instelling te annuleren.
- 4 Druk op een willekeurige toets, behalve op **[MENU]**, om de Menufunctie te verlaten.

Opmerking: Om de ingestelde CTCSS-toon te kunnen gebruiken, moet u eerst de CTCSS-functie Aan zetten.

Beschikbare CTCSS-Frequenties

42 Toonfrequenties (Hz)					
67,0	85,4	107,2	136,5	173,8	218,1
69,3	88,5	110,9	141,3	179,9	225,7
71,9	91,5	114,8	146,2	186,2	229,1
74,4	94,8	118,8	151,4	192,8	233,6
77,0	97,4	123,0	156,7	203,5	241,8
79,7	100,0	127,3	162,2	206,5	250,3
82,5	103,5	131,8	167,9	210,7	254,1

CTCSS-FREQUENTIE-IDENTIFICATIE-SCANNEN

Deze functie scant alle CTCSS-frequenties om de binnenkomende CTCSS-frequentie van het ontvangen signaal te identificeren. Dit is handig wanneer u de CTCSS-frequentie die de andere personen in uw groep gebruiken niet kunt oproepen.

- 1 Druk op **[F]**, **[MENU]** en draai de **Afstemknop** om Menunummer 3 (CT) te kiezen.
- 2 Druk op **[MENU]** (1s) om het CTCSS-frequentie-Identificatie-scannen te beginnen.



- De decimale punt van de CTCSS-frequentie knippert tijdens het scannen.
- U kunt de scanrichting omkeren door de **Afstemknop** te draaien of op **[UP]/[DWN]** op de microfoon drukken.
- Als u de functie wilt uitschakelen, drukt u op een willekeurige toets.
- Nadat een CTCSS-frequentie is geïdentificeerd, knippert de geïdentificeerde CTCSS-frequentie op het display.

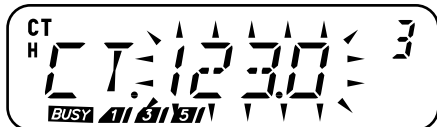

- 3 Druk op **[MENU]** om de geïdentificeerde frequentie te programmeren in plaats van de huidige CTCSS-frequentie, of druk op een willekeurige andere toets om het CTCSS-frequentie-Identificatiescannen uit te schakelen.
 - Draai de **Afstemknop** of druk op **[UP]/[DWN]** op de microfoon terwijl de geïdentificeerde CTCSS-frequentie knippert om verder te gaan met scannen.
- 4 Druk op een willekeurige toets, behalve op **[MENU]**, om de Menufunctie te verlaten.

Opmerkingen:

- ◆ Wanneer u het CTCSS-frequentie-Identificatiescannen uitvoert, wordt CTCSS automatisch ingeschakeld, zelfs als de huidige frequentie niet is ingesteld met CTCSS.
- ◆ De ontvangen signalen worden weergegeven via de luidspreker terwijl het scannen wordt uitgevoerd.
- ◆ De transceiver blijft de Weerradiofrequentie en het Prioriteitskanaal controleren tijdens het CTCSS-frequentie-Identificatiescannen.
- ◆ Het CTCSS-frequentie-Identificatiescannen scant de toon niet als het signaal niet wordt ontvangen.

DCS

DCS is soortgelijk aan CTCSS. In plaats van een analoge geluidstoon, gebruikt DCS echter een continue, onhoorbare, digitale golfvorm die een 3-cijferig octaal getal voorstelt. U kunt een DCS-code kiezen uit de 104 DCS-codes vermeld in de onderstaande tabel.

Druk op **[F]**, **[CALL]** om de DCS-functie in te schakelen.

- Als u op **[F]**, **[CALL]** drukt, doorloopt u de volgende instellingen: "OFF" (Uit) → "TONE" → "CTCSS" → "DCS" → "OFF" (Uit).
- "DCS" wordt op het bovenste deel van het display afgebeeld en geeft aan dat de DCS-functie is ingeschakeld.

Als DCS Aan staat, hoort u alleen een oproep wanneer de ingestelde DCS-code wordt ontvangen. Als u de oproep wilt beantwoorden, houdt u **[PTT]** op de microfoon ingedrukt en spreekt u in de microfoon.

Opmerking: U kunt de DCS-functie niet tegelijkertijd met de Toonfunctie of CTCSS-functie gebruiken. Als u de DCS-functie Aan zet terwijl de Toon- of CTCSS-functie is ingeschakeld, zal de Toonfunctie of CTCSS-functie worden uitgeschakeld.

DCS-CODE INSTELLEN

- 1 Druk op **[F]**, **[MENU]** en draai de **Afstemknop** om Menunummer 4 (DCS) te kiezen.
 - De huidige DCS-code wordt afgebeeld.
- 2 Druk op **[MENU]** en draai de **Afstemknop** om de gewenste DCS-code te kiezen.
 - De huidige DCS-code wordt afgebeeld en knippert.

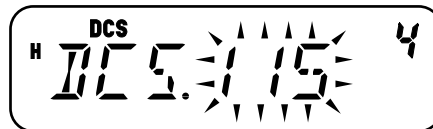

- De beschikbare DCS-codes staan in de onderstaande tabel.

104 DCS-Codes									
023	065	132	205	255	331	413	465	612	731
025	071	134	212	261	332	423	466	624	732
026	072	143	223	263	343	431	503	627	734
031	073	145	225	265	346	432	506	631	743
032	074	152	226	266	351	445	516	632	754
036	114	155	243	271	356	446	523	654	
043	115	156	244	274	364	452	526	662	
047	116	162	245	306	365	454	532	664	
051	122	165	246	311	371	455	546	703	
053	125	172	251	315	411	462	565	712	
054	131	174	252	325	412	464	606	723	

- 3 Druk op **[MENU]** om de nieuwe instelling op te slaan of op een willekeurige andere toets om de instelling te annuleren.
- 4 Druk op een willekeurige toets, behalve op **[MENU]**, om de Menufunctie te verlaten.

DCS-CODE-IDENTIFICATIESCANNEN

Deze functie scant alle DCS-codes om de binnenkomende DCS-code van het ontvangen signaal te identificeren. Dit is handig wanneer u de DCS-code die de andere personen in uw groep gebruiken niet kunt oproepen.

- 1 Druk op **[F]**, **[MENU]** en draai de **Afstemknop** om Menunummer 4 (DCS) te kiezen.
- 2 Druk op **[MENU]** (**1s**) om het DCS-code-Identificatiescannen te beginnen.



- De decimale punt tussen "DCS" en de DCS-code knippert tijdens het scannen.
- Als u de functie wilt uitschakelen, drukt u op een willekeurige toets.
- Nadat een DCS-code is geïdentificeerd, knippert de geïdentificeerde DCS-code op het display.



- 3 Druk op **[MENU]** om de geïdentificeerde DCS-code te programmeren in plaats van de huidige DCS-code, of druk op een willekeurige andere toets om het DCS-code-Identificatiescannen uit te schakelen.
 - Draai de **Afstemknop** of druk op **[UP]/[DWN]** op de microfoon terwijl de geïdentificeerde DCS-code knippert om verder te gaan met scannen.
- 4 Druk op een willekeurige toets, behalve op **[MENU]**, om de Menufunctie te verlaten.

Opmerkingen:

- ◆ Wanneer u het DCS-code-Identificatiescannen uitvoert, wordt DCS automatisch ingeschakeld, zelfs als de huidige frequentie niet is ingesteld met DCS.
- ◆ De ontvangen signalen worden weergegeven via de luidspreker terwijl het scannen wordt uitgevoerd.
- ◆ De transceiver blijft de Weerradiofrequentie en het Prioriteitskanaal controleren tijdens het DCS-code-Identificatiescannen.
- ◆ Het DCS-code-Identificatiescannen scant de code niet als het signaal niet wordt ontvangen.

DTMF-FUNCTIES (DUAL TONE MULTI-FREQUENCY)

Deze transceiver biedt u 10 functiegerichte DTMF-Geheugen-plaatsen. U kunt een DTMF-nummer (van max. 16 tekens) in ieder van deze kanalen opslaan en later oproepen om zodoende snel te kiezen.

Veel repeaters in de VS en Canada hebben een zogenaamde Autopatch-dienst. Via een dergelijke repeater kunt u verbinding maken met het openbare telefoonnetwerk door DTMF-tonen te zenden. Voor verdere informatie raadpleegt u de plaatselijke repeater-referentie.

HANDMATIG KIEZEN

De bedieningstoetsen op de microfoon werken als DTMF-toetsen: de 12 toetsen zoals op een druktoetstelefoon en 4 extra toetsen (A, B, C en D).

Voer onderstaande stappen uit om Handmatig te kiezen.

- 1 Houdt **[PTT]** op de microfoon ingedrukt om te zenden.
- 2 Druk tijdens het zenden in de juiste volgorde op de cijferstoetsen om de DTMF-tonen te zenden.
 - De overeenkomstige DTMF-tonen worden gezonden.

Freq. (Hz)	1209	1336	1477	1633
697	1	2	3	A
770	4	5	6	B
852	7	8	9	C
941	*	0	#	D

- Als DTMF-TX-Vast is ingeschakeld {pagina 51}, hoeft u **[PTT]** op de microfoon niet voortdurend ingedrukt te houden om in de zendfunctie te blijven. De zendfunctie wordt echter slechts vastgehouden gedurende 2 seconden nadat op een toets is gedrukt, dus als binnen deze tijdslimiet niet op de volgende toets wordt gedrukt, stopt de transceiver met zenden.

DTMF-MONITOR

Wanneer u op de DTMF-toetsen drukt, hoort u de DTMF-tonen niet uit de luidspreker. U kunt echter de DTMF-tonen monitoren, als u dat wenst.

- 1 Druk op **[F]**, **[MENU]** en draai de **Afstemknop** om Menunummer 33 (DT.M) te kiezen.
- 2 Druk op **[MENU]** en draai de **Afstemknop** om "ON" (Aan) of "OFF" (Uit; standaardinstelling) te kiezen.



- 3 Druk op **[MENU]** om de instelling op te slaan of op een willekeurige andere toets om de instelling te annuleren.
- 4 Druk op een willekeurige toets, behalve op **[MENU]**, om de Menufunctie te verlaten.

DTMF-TX-VAST

Deze functie zorgt ervoor dat de transceiver gedurende 2 seconden in de zendfunctie blijft staan nadat op een toets is gedrukt. U kunt dus [PTT] op de microfoon loslaten tijdens het zenden van DTMF-tonen.

- 1 Druk op [F], [MENU] en draai de **Afstemknop** om Menunummer 30 (DT.H) te kiezen.
- 2 Druk op [MENU] en draai de **Afstemknop** om "ON" (Aan) of "OFF" (Uit; standaardinstelling) te kiezen.

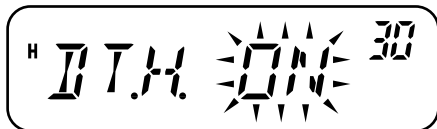

- 3 Druk op [MENU] om de instelling op te slaan of op een willekeurige andere toets om de instelling te annuleren.
- 4 Druk op een willekeurige toets, behalve op [MENU], om de Menufunctie te verlaten.

AUTOMATISCH KIEZEN

Als u de 10 functiegerichte Geheugenplaatsen gebruikt om DTMF-nummers op te slaan, hoeft u niet een lange reeks alfanumerieke tekens te onthouden.

DTMF-NUMMER IN HET GEHEUGEN OPSLAAN

- 1 Druk op [F], [MENU] en draai de **Afstemknop** om Menunummer 28 (DTMF.MR) te kiezen.
- 2 Druk op [MENU] en draai de **Afstemknop** en kies het gewenste DTMF-Geheugenplaatsnummer uit 0 t/m 9.
 - U kunt een DTMF-Geheugenplaats ook kiezen door op [UP]/[DWN] op de microfoon te drukken.



- 3 Druk op [MENU].
 - Het invoerscherm van de DTMF-code wordt afgebeeld en de eerste invoerpositie knippert.
- 4 Draai de **Afstemknop** en kies een DTMF-code.
 - U kunt een DTMF-code ook invoeren met behulp van de bedieningstoetsen op de microfoon. Druk gewoon op de bedieningstoetsen voor de gewenste DTMF-code.
 - Op het display wordt * aangegeven met "E" en wordt # aangegeven met "F".
- 5 Druk op [MR] om de DTMF-code vast te leggen en de cursor naar de volgende invoerpositie te verplaatsen.

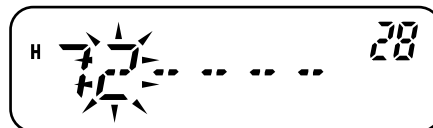

- Als u wilt terugkeren naar het voorgaande teken, drukt u op [VFO]. Als u het teken op de huidige cursorpositie wilt wissen, drukt u op [F].

- 6 Herhaal de stappen 4 en 5 om maximaal 16 tekens in te voeren.
- 7 Druk op **[MENU]** om het invoeren te voltooien.
 - Druk op een willekeurige toets, behalve op **[MR]**, **[VFO]**, **[F]** en **[MENU]**, om het invoeren van een naam te annuleren.
 - Om het invoeren van een naam van minder dan 16 tekens af te ronden, drukt u tweemaal op **[MENU]**.
- 8 Druk op een willekeurige toets, behalve op **[MENU]**, om de Menufunctie te verlaten.

OPGESLAGEN DTMF-NUMMERS CONTROLEREN

- 1 Druk op **[F]**, **[MENU]** en draai de **Afstemknop** om Menunummer 28 (DTMF.MR) te kiezen.
- 2 Druk op **[MENU]** en draai de **Afstemknop** en kies het gewenste DTMF-Geheugenplaatsnummer uit 0 t/m 9.
 - U kunt een DTMF-Geheugenplaats ook kiezen door op **[UP]/[DWN]** op de microfoon te drukken.
- 3 Druk op **[REV]**.
 - De nummers lopen over het display terwijl de DTMF-tonen uit de luidspreker klinken zonder dat deze worden gezonden.
- 4 Druk op een willekeurige toets, behalve op **[REV]** en **[MENU]**, om de Menufunctie te verlaten.

10 OPGESLAGEN DTMF-NUMMER ZENDEN

- 1 Druk op **[PTT]** op de microfoon+**[PF/D]** op de microfoon.
- 2 Laat **[PF/D]** op de microfoon los (maar blijf **[PTT]** op de microfoon ingedrukt houden), en druk vervolgens op een cijfertoets van 0 t/m 9 om het gewenste DTMF-Geheugenplaatsnummer te zenden.
 - Om toon “D” te zenden, drukt u nogmaals op **[PF/D]** op de microfoon.

- Het DTMF-nummer dat in de geheugenplaats is opgeslagen loopt over het display terwijl de DTMF-tonen uit de luidspreker klinken. (De DTMF-tonen klinken niet als Menunummer 33 (DT.M) is ingesteld op “OFF” (Uit).)
- Na het zenden wordt de frequentie weer op het display afgebeeld.

3 Laat **[PTT]** op de microfoon los.

Opmerkingen:

- ◆ Als u een lege DTMF-Geheugenplaats kiest en op **[MENU]** drukt, wordt de frequentie weer op het display afgebeeld.
- ◆ In bovenstaande stap 2 kunt u de DTMF-Geheugenplaatsen eerst bekijken door de **Afstemknop** te draaien of op **[UP]/[DWN]** op de microfoon te drukken.

ZENDSNELHEID VAN DE DTMF-TONEN INSTELLEN

Met deze transceiver kunt u de zendsnelheid van het DTMF-nummer instellen op Snel (standaardinstelling) of Langzaam. Als een repeater niet kan antwoorden op de hoge zendsnelheid, verandert u deze instelling.

- 1 Druk op **[F]**, **[MENU]** en draai de **Afstemknop** om Menunummer 29 (SPD) te kiezen.
- 2 Druk op **[MENU]** en draai de **Afstemknop** om “FA” (Snel) of “SL” (Langzaam) te kiezen.
 - De toonlengte van Snel is 50 ms en van Langzaam is 100 ms.
- 3 Druk op **[MENU]** om de instelling op te slaan of op een willekeurige andere toets om de instelling te annuleren.

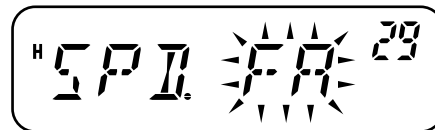

- 4 Druk op een willekeurige toets, behalve op **[MENU]**, om de Menufunctie te verlaten.

PAUZEDUUR INSTELLEN

U kunt de pauzeduur (het spatieteken) veranderen die is opgeslagen in de Geheugenplaatsen. De standaardinstelling is 500 milliseconden.

- 1 Druk op **[F]**, **[MENU]** en draai de **Afstemknop** om Menunummer 31 (PA) te kiezen.
- 2 Druk op **[MENU]** en draai de **Afstemknop** om 100, 250, 500 (standaardinstelling), 750, 1000, 1500 of 2000 ms te kiezen.
- 3 Druk op **[MENU]** om de instelling op te slaan of op een willekeurige andere toets om de instelling te annuleren.



- 4 Druk op een willekeurige toets, behalve op **[MENU]**, om de Menufunctie te verlaten.

DTMF-VEGREDELING

Het kan zijn dat u soms de bedieningstoetsen op de microfoon wilt uitschakelen om te voorkomen dat DTMF-tonen per ongeluk worden gezonden. In zo'n geval zet u de DTMF-vergrendeling Aan.

- 1 Druk op **[F]**, **[MENU]** en draai de **Afstemknop** om Menunummer 32 (DT.L) te kiezen.
- 2 Druk op **[MENU]** en draai de **Afstemknop** om "ON" (Aan) of "OFF" (Uit; standaardinstelling) te kiezen.
- 3 Druk op **[MENU]** om de instelling op te slaan of op een willekeurige andere toets om de instelling te annuleren.

- 4 Druk op een willekeurige toets, behalve op **[MENU]**, om de Menufunctie te verlaten.

Als deze functie is ingeschakeld, kunt u geen DTMF-tonen zenden met de bedieningstoetsen op de microfoon. Het zenden van DTMF-tonen vanuit het geheugen is ook geblokkeerd.

APO (AUTOMATISCHE UITSCHAKELFUNCTIE)

De transceiver wordt automatisch UIT geschakeld als gedurende de gekozen tijdsduur de bedieningsorganen niet worden bediend. Eén minuut voordat de transceiver wordt UIT geschakeld, klinken gedurende een paar seconden waarschuwingstonen en knippert "APO" op het display.

U kunt de APO-tijdsduur instellen op OFF (uitgeschakeld), 30, 60, 90, 120 of 180 minuten.

- 1 Druk op **[F]**, **[MENU]** en draai de **Afstemknop** om Menunummer 18 (APO) te kiezen.
- 2 Druk op **[MENU]** en draai de **Afstemknop** om de APO-tijdsduur te kiezen uit OFF (Uit; standaardinstelling), 30, 60, 90, 120 of 180 minuten.

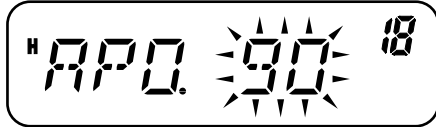

- 3 Druk op **[MENU]** om de instelling op te slaan of op een willekeurige andere toets om de instelling te annuleren.
- 4 Druk op een willekeurige toets, behalve op **[MENU]**, om de Menufunctie te verlaten.

Opmerkingen:

- ◆ De APO-tijdsduur blijft oplopen, zelfs wanneer de transceiver scant.
- ◆ De APO-tijdsduur begint met aftellen wanneer de transceiver vaststelt dat er niet op toetsen wordt gedrukt, geen instellingen worden gemaakt, en geen computerbesturingscommando's worden gegeven.
- ◆ De APO-waarschuwingstonen klinkt zelfs als Menunummer 24 (BP {pagina 55}) is ingesteld op "OFF" (Uit) of het volumeniveau 0 is.

KLOKVERSCHUIVING

Aangezien de transceiver gebruik maakt van een microprocessor om de diverse functies van de transceiver te besturen, verschijnt het "beeld" van de oscillator van de processorklok op bepaalde punten in de ontvangsfrequenties. In zo'n geval zet u de Klokverschuivingsfunctie Aan.

- 1 Druk op **[F]**, **[MENU]** en draai de **Afstemknop** om Menunummer 25 (BS) te kiezen.
- 2 Druk op **[MENU]** en draai de **Afstemknop** om "ON" (Aan) of "OFF" (Uit; standaardinstelling) te kiezen.

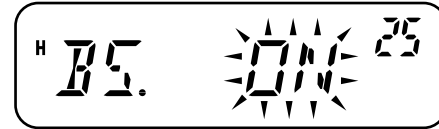

- 3 Druk op **[MENU]** om de instelling op te slaan of op een willekeurige andere toets om de instelling te annuleren.
- 4 Druk op een willekeurige toets, behalve op **[MENU]**, om de Menufunctie te verlaten.

S-METER SQUELCH

S-meter Squelch zorgt ervoor dat de squelch alleen wordt geopend wanneer een signaal wordt ontvangen dat even sterk is als, of sterker is dan, de instelling van de S-meter. Deze functie voorkomt dat u steeds de squelch moet terugstellen wanneer u een zwakke zender ontvangt waarin u niet bent geïnteresseerd.

Downloaded by
RadioAmateur.EU

- 1 Druk op **[F]**, **[MENU]** en draai de **Afstemknop** om Menunummer 8 (SSQ) te kiezen.
- 2 Druk op **[MENU]** en draai de **Afstemknop** om "ON" (Aan) of "OFF" (Uit; standaardinstelling) te kiezen.

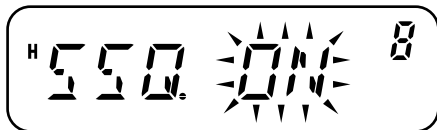

- 3 Druk op **[MENU]** om de instelling op te slaan.
 - De segmenten van de S-meter worden afgebeeld.
- 4 Druk op een willekeurige toets, behalve op **[MENU]**, om de Menufunctie te verlaten.

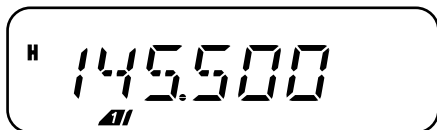

- 5 Druk op **[F]**, **[REV]** om de S-meter-Niveau-instelfunctie op te roepen.
- 6 Draai de **Afstemknop** en kies het gewenste niveau.
- 7 Druk op een willekeurige toets, behalve op **[ϕ]** (aan/uit) om de instelling op te slaan en de S-meter-Niveau-instelfunctie te verlaten.

SQUELCH-VERTRAGINGSTIJD

Wanneer u S-meter Squelch gebruikt, kan het zijn dat u de tijdsduur wilt instellen tussen het wegvallen van de ontvangen signalen en het sluiten van de squelch.

- 1 Druk op **[F]**, **[MENU]** en draai de **Afstemknop** om Menunummer 9 (SQH) te kiezen.

- 2 Druk op **[MENU]** en draai de **Afstemknop** om Uit (standaardinstelling), 125, 250 of 500 ms te kiezen.



- 3 Druk op **[MENU]** om de instelling op te slaan of op een willekeurige andere toets om de instelling te annuleren.
- 4 Druk op een willekeurige toets, behalve op **[MENU]**, om de Menufunctie te verlaten.

PIEPTOON

De Pieptoon bevestigt de invoer, een fouttoestand, of een storing van de transceiver. Wij adviseren u deze functie Aan te laten staan zodat u op de hoogte gebracht wordt van foutieve bedieningen en storingen.

U kunt de Pieptoon echter als volgt Uit zetten:

- 1 Druk op **[F]**, **[MENU]** en draai de **Afstemknop** om Menunummer 24 (BP) te kiezen.
- 2 Druk op **[MENU]** en draai de **Afstemknop** om "OFF" (Uit) te kiezen.



- 3 Druk op **[MENU]** om de instelling op te slaan of op een willekeurige andere toets om de instelling te annuleren.
- 4 Druk op een willekeurige toets, behalve op **[MENU]**, om de Menufunctie te verlaten.

Zelfs als de Pieptoon Uit staat, laat de transceiver de volgende waarschuwingstonen klinken.

- Waarschuwingstonen na het verstrijken van de APO-tijdspanne {pagina 54}
- Weeralarmtoon {pagina 36}.
- Waarschuwingstonen na het verstrijken van de Time-out-timer {pagina 62}

Opmerking: Het volumenniveau van de pieptoon is afhankelijk van de stand van de **Volumeknop**.

KANAAL-BEZET-BLOKKERING

Deze functie wordt gebruikt om te voorkomen dat de transceiver zendt op een kanaal of frequentie die op dat moment door een ander wordt gebruikt. Als deze functie Aan staat, klinkt een fouttoon en kunt u niet zenden als een ander het kanaal of de frequentie gebruikt, zelfs niet als u op **[PTT]** op de microfoon drukt.

- 1 Druk op **[F]**, **[MENU]** en draai de **Afstemknop** om Menunummer 22 (BCL) te kiezen.
- 2 Druk op **[MENU]** en draai de **Afstemknop** om "ON" (Aan) of "OFF" (Uit; standaardinstelling) te kiezen.

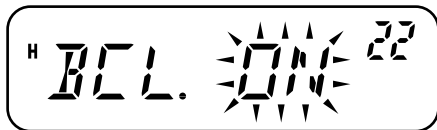

- 3 Druk op **[MENU]** om de instelling op te slaan of op een willekeurige andere toets om de instelling te annuleren.

- 4 Druk op een willekeurige toets, behalve op **[MENU]**, om de Menufunctie te verlaten.

FREQUENTIESTAPGROOTTE

Het is van het grootste belang dat u de juiste frequentiestapgrootte kiest om een nauwkeurige ontvangstfrequentie in te stellen met de **Afstemknop** of **[UP]/[DWN]** op de microfoon. U kunt de gewenste frequentiestapgrootte kiezen uit:

2,5 kHz, 5 kHz, 6,25 kHz, 10 kHz, 12,5 kHz, 15 kHz, 20 kHz, 25 kHz, 30 kHz, 50 kHz en 100 kHz.

U kunt de frequentiestapgrootte als volgt veranderen:

- 1 Terwijl de transceiver in de VFO-functie staat, druk op **[F]**, **[MENU]** en draai de **Afstemknop** om Menunummer 1 (STP) te kiezen.
- 2 Druk op **[MENU]** en draai de **Afstemknop** om de gewenste frequentiestapgrootte te kiezen.

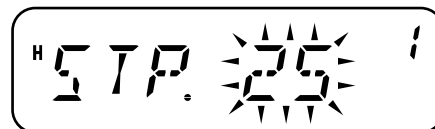

- 3 Druk op **[MENU]** om de instelling op te slaan of op een willekeurige andere toets om de instelling te annuleren.
- 4 Druk op een willekeurige toets, behalve op **[MENU]**, om de Menufunctie te verlaten.

Opmerking: Als u de frequentiestapgrootte instelt op een stapgrootte die niet overeenkomt met de huidige zend-/ontvangstfrequentie, verandert de transceiver de frequentie automatisch zodat deze overeenkomt met de nieuwe frequentiestapgrootte.

De standaardinstelling van de frequentiestapgrootte van ieder transceivermodel is als volgt:

Marktcode	Standaardinstelling Frequentiestapgrootte
K	5 kHz
E	12,5 kHz
M2	12,5 kHz
M3	12,5 kHz

Opmerking: De marktcode staat op het streepjescode-etiket op de kartonnen doos.

ACHTERVERLICHTING VAN HET DISPLAY

U kunt de helderheid van het display handmatig instellen al naar gelang de verlichtingsomstandigheden op de plaats waar u de transceiver gebruikt. U kunt kiezen of deze instelling permanent is, of alleen gebruikt wordt wanneer op toetsen wordt gedrukt.

PERMANENTE ACHTERVERLICHTING

Als u een permanente instelling kiest, zal de achterverlichting van het display op die instelling blijven staan totdat die weer wordt veranderd. De standaardinstelling is de maximale helderheid.

- 1 Druk op **[F]**, **[MENU]** en draai de **Afstemknop** om Menunummer 40 (BRIGHT) te kiezen.
- 2 Druk op **[MENU]** en draai de **Afstemknop** om de helderheid van het display in te stellen.



- 3 Druk op **[MENU]** om de instelling op te slaan of op een willekeurige andere toets om de instelling te annuleren.
- 4 Druk op een willekeurige toets, behalve op **[MENU]**, om de Menufunctie te verlaten.

Opmerking: Als u de helderheid instelt op OFF (Uit; minimumniveau 1), wordt de achterverlichting van het display op het voorpaneel uitgeschakeld.

AUTOMATISCHE ACHTERVERLICHTING

Als u de automatische achterverlichting gebruikt, zal de achterverlichting van het display aan gaan iedere keer wanneer u op een toets op het voorpaneel of op de microfoon drukt. De achterverlichting blijft gedurende 5 seconden aan en gaat dan weer uit.

- 1 Druk op **[F]**, **[MENU]** en draai de **Afstemknop** om Menunummer 41 (ABR) te kiezen.
- 2 Druk op **[MENU]** en draai de **Afstemknop** om "ON" (Aan) of "OFF" (Uit; standaardinstelling) te kiezen.

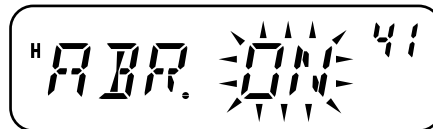

- 3 Druk op **[MENU]** om de instelling op te slaan of op een willekeurige andere toets om de instelling te annuleren.
- 4 Druk op een willekeurige toets, behalve op **[MENU]**, om de Menufunctie te verlaten.

Opmerking: Er treedt geen verandering op als de helderheid is ingesteld op het hoogste niveau.

TOETSVERGREDELING

De Toetsvergrendeling schakelt de meeste toetsen uit om te voorkomen dat u per ongeluk een toetsfunctie oproept. Toetsvergrendeling is geschikt voor een typische mobile opstelling van de transceiver waarin u de meeste bedieningen uitvoert met behulp van de microfoon.

- 1 Druk op **[F] (1s)**.
 - Als deze functie Aan staat, wordt “**ro**” afgebeeld.



- De volgende toetsen kunnen niet worden vergrendeld: **[ϕ]** (aan/uit), **[F] (1s)**, **[F]+[REV]**, **Volumeknop**, **[PTT]** en de bedieningstoetsen op de microfoon.

- 2 Druk op **[F] (1s)** om de toetsen te ontgrendelen.

Opmerkingen:

- ◆ De **Afstemknop** wordt ook vergrendeld. Als u het gebruik van de **Afstemknop** wilt gehouden terwijl de Toetsvergrendeling Aan staat, opent u Menunummer 27 (ENC) {zie hieronder} en kiest u “ON” (Aan).
- ◆ U kunt de transceiver niet terugstellen {pagina 67} terwijl de Toetsvergrendeling Aan staat.
- ◆ U kunt de bedieningsfunctie van de transceiver niet omschakelen door op **[ϕ]** (aan/uit) + een willekeurige toets te drukken.
- ◆ Zelfs als de Toetsvergrendeling Aan staat, werken de programmeerbare functietoetsen van de microfoon {pagina 59} normaal.

GEGEVENSOVERDRACHTSNELHEID

Wanneer de transceiver is aangesloten op een TNC {pagina 7} (alleen modellen voor de E-markt), kunt u de gegevensoverdracht-snelheid instellen tussen 1200 bps en 9600 bps.

- 1 Druk op **[F]**, **[MENU]** en draai de **Afstemknop** om Menunummer 39 (DT) te kiezen.
- 2 Druk op **[MENU]** en draai de **Afstemknop** om “1200” (standaardinstelling) of “9600” te kiezen.



- 3 Druk op **[MENU]** om de instelling op te slaan of op een willekeurige andere toets om de instelling te annuleren.
- 4 Druk op een willekeurige toets, behalve op **[MENU]**, om de Menufunctie te verlaten.

TUNING-GEBRUIKEN

Terwijl de Toetsvergrendeling Aan staat, kan het soms voorkomen dat u de **Afstemknop** wilt draaien om de frequentie te veranderen. In zo'n geval zet u Tuning-Gebuiken Aan.

- 1 Druk op **[F]**, **[MENU]** en draai de **Afstemknop** om Menunummer 27 (ENC) te kiezen.
- 2 Druk op **[MENU]** en draai de **Afstemknop** om “OFF” (Uit; standaardinstelling) of “ON” (Aan) te kiezen.

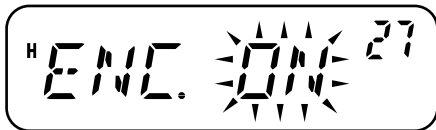

- 3 Druk op **[MENU]** om de instelling op te slaan of op een willekeurige andere toets om de instelling te annuleren.
- 4 Druk op een willekeurige toets, behalve op **[MENU]**, om de Menufunctie te verlaten.

PROGRAMMEERBARE FUNCTIETOETSEN (PF) VAN DE MICROFOON (ALLEEN MODELLEN MET BEDIENINGSTOETSEN)

U kunt toegang krijgen tot veel instellingen van de transceiver zonder de bedieningsorganen van de transceiver te gebruiken. De bedieningstoetsen PF/D, MR/C, VFO/B en CALL/A op de microfoon zijn programmeerbaar met transceiverfuncties.

De standaardfuncties van de microfoonstoetsen zijn als volgt:

- PF1 op de microfoon **[PF/D]**: 1 MHz-stap
PF2 op de microfoon **[MR/C]**: Geheugenoproef functie
PF3 op de microfoon **[VFO/B]**: VFO-functie
PF4 op de microfoon **[CALL/A]**: Oproepkanaalfunctie

Opmerkingen:

- ◆ Schakel de transceiver UIT voordat u de luidspreker/microfoon aansluit.
- ◆ Menunummer 34 (MCL) moet op "OFF" (Uit) zijn ingesteld om de bedieningstoetsen op de microfoon te kunnen programmeren.

- 1 Druk op **[F]**, **[MENU]** en draai de **Afstemknop** om Menunummer 35 t/m Menunummer 38 (PF1 t/m PF4) te kiezen.

- 2 Druk op **[MENU]** en draai de **Afstemknop** om de programmeerbare functie uit onderstaande lijst te kiezen.

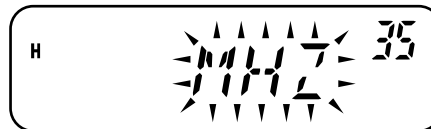

- 3 Druk op **[MENU]** om de instelling op te slaan of op een willekeurige andere toets om de instelling te annuleren.
- 4 Druk op een willekeurige toets, behalve op **[MENU]**, om de Menufunctie te verlaten.

Programmeerbare functies

- MONI (Monitoren): Voor het Aan/Uit schakelen van de Monitorfunctie
- ENTER (Invoeren): Voor het invoeren van een frequentie of geheugenplaatsnummer met behulp van de cijferstoetsen.
- 1750: Voor het zenden van een toon van 1750 Hz
- VFO: Voor het oproepen van de VFO-functie
- MR: Voor het oproepen van de Geheugenoproef functie
- CALL (Oproepen): Voor het kiezen van het Oproepkanaal
- MHZ: Voor het oproepen van de 1 MHz-stap-functie
- REV (Omkeren): Voor het Aan/Uit schakelen van de Omkeerfunctie (moet kort ingedrukt worden) en het Aan/Uit schakelen van de Automatische Simplexcontrolefunctie (moet 1 seconde ingedrukt worden gehouden)
- SQL (Squelch): Voor het oproepen van de Squelchfunctie
- M--V: Voor het kopiëren vanuit het geheugen naar de VFO
- M.IN: Voor het opslaan van een Geheugenplaats
- C.IN: Voor het opslaan van het Oproepkanaal
- MENU: Voor het oproepen van de Menufunctie

- **SHIFT (Verschuiven):** Voor het Aan/Uit schakelen van de Verschuivingsfunctie
- **LOW (Laag):** Voor het kiezen van het zendvermogen
- **BRIGHT (Helderheid):** Voor het instellen van de helderheid van het display
- **LOCK (Vergrendelen):** Voor het Aan/Uit schakelen van de Toetsvergrendeling (moet 1 seconde ingedrukt worden gehouden)
- **TONE (Toon):** Voor het kiezen van Toon en Selectieve Oproep
- **STEP (Stapgrootte):** Voor het kiezen van de frequentiestapgrootte

Opmerking: In plaats van het oproepen van de Menufunctie en vervolgens op de programmeerbare functietoetsen 1 t/m 4 te drukken, kunt u gewoon de programmeerbare functietoets die u wilt programmeren ingedrukt houden en vervolgens de transceiver inschakelen. Als u op deze manier de programmeerbare functietoetsen programmeert, kiest u de functie door de **Afstemknop** te draaien of op **[UP]/[DWN]** op de microfoon te drukken, slaat u vervolgens de instelling op door op **[MENU]** te drukken, en verlaat u tenslotte de Menufunctie u door op een willekeurige toets, behalve **[MENU]**, te drukken.

SMALBAND-FM

Normaal gesproken werkt de transceiver in de normale FM-functie (± 5 kHz) voor zowel zenden als ontvangen. Het is echter ook mogelijk de transceiver in smalband-FM ($\pm 2,5$ kHz) te gebruiken.

U kunt de transceiver als volgt in smalband-FM gebruiken:

- 1 Druk op **[F]**, **[MENU]** en draai de **Afstemknop** om Menunummer 26 (FMN) te kiezen.
- 2 Druk op **[MENU]** en draai de **Afstemknop** om "ON" (Aan) of "OFF" (Uit; standaardinstelling) te kiezen.

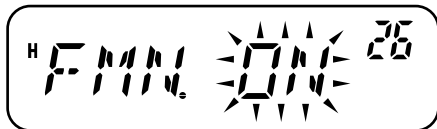

- 3 Druk op **[MENU]** om de instelling op te slaan of op een willekeurige andere toets om de instelling te annuleren.
- 4 Druk op een willekeurige toets, behalve op **[MENU]**, om de Menufunctie te verlaten.

Als smalband-FM Aan staat, wordt "N" afgebeeld in de rechterbovenhoek van het display.

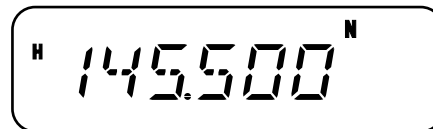

Opmerking: U kunt de instelling voor het gebruiken van smalband-FM opslaan in een Geheugenplaats (pagina 29).

WELKOMSTBERICHT

U kunt het Welkomstbericht (van maximaal 6 tekens) veranderen wanneer het wordt afgebeeld nadat de transceiver AAN is gezet.

- 1 Druk op **[F]**, **[MENU]** en draai de **Afstemknop** om Menunummer 23 (P.ON.MSG) te kiezen.
- 2 Druk op **[MENU]**.
 - Het huidige welkomstbericht en de invoercursor worden afgebeeld.

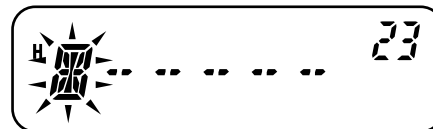

- 3 Draai de **Afstemknop** en kies een teken.
 - U kunt de onderstaande alfanumerieke tekens invoeren: 0 t/m 9, A t/m Z, – (koppelteken), / (schuine streep) en een spatie.
 - In plaats van de **Afstemknop** te gebruiken, kunt u de bedieningstoetsen op de microfoon gebruiken (alleen modellen met bedieningstoetsen) om alfanumerieke tekens in te voeren {pagina 64}.
- 4 Druk op **[MR]** om de cursor naar het volgende teken te verplaatsen.
 - Als u wilt terugkeren naar het voorgaande teken, drukt u op **[VFO]**. Als u het teken op de huidige cursorpositie wilt wissen, drukt u op **[F]**.
- 5 Herhaal de stappen 3 en 4 om maximaal 6 tekens in te voeren.

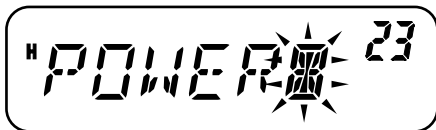

- 6 Druk op **[MENU]** om het invoeren af te ronden en het Welkomstbericht op te slaan.
- 7 Druk op een willekeurige toets, behalve op **[MENU]**, om de Menufunctie te verlaten.

Opmerking: Als geen Welkomstbericht is opgeslagen, wordt nadat de transceiver is ingeschakeld, de modelnaam van de transceiver afgebeeld.

PROGRAMMEERBARE VFO

Om de zend-/ontvangsfrequenties tot een bepaald bereik te beperken, stelt u de bovenste en onderste frequentielimieten in van de programmeerbare VFO. Als u bijvoorbeeld 144 MHz kiest als onderste frequentielimiet en 145 MHz als bovenste frequentielimiet, zal het afstembereik worden beperkt tot 144,000 MHz t/m 145,9975 MHz.

- 1 Terwijl de transceiver in de VFO-functie staat, druk op **[F]**, **[MENU]** en draai de **Afstemknop** om Menunummer 7 (P.VFO) te kiezen.
 - Het huidige geprogrammeerde frequentiebereik voor de band wordt afgebeeld.
- 2 Druk op **[MENU]** en draai de **Afstemknop** om de onderste frequentielimiet (in MHz) te kiezen.

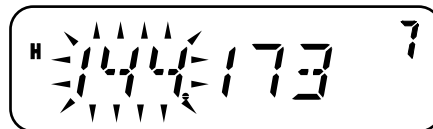

- 3 Druk op **[MENU]** en draai de **Afstemknop** om de bovenste frequentielimiet (in MHz) te kiezen.

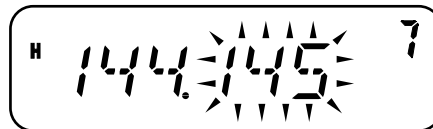

- 4 Druk op **[MENU]** om de instelling op te slaan of op een willekeurige andere toets om de instelling te annuleren.
- 5 Druk op een willekeurige toets, behalve op **[MENU]**, om de Menufunctie te verlaten.

Opmerkingen:

- ◆ U kunt niet tot op 100 kHz nauwkeurig of lager programmeren.
 - ◆ De bovenste frequentielimiet mag niet lager worden ingesteld dan de onderste frequentielimiet.
-

TIME-OUT-TIMER

De Time-out-timer beperkt de lengte van iedere ononderbroken zendperiode tot maximaal 3, 5 of 10 (standaardinstelling) minuten. Vlak voordat de transceiver het zenden onderbreekt, klinkt een waarschuwingstoon. Deze functie is noodzakelijk om de transceiver tegen thermische beschadiging te beschermen en daarom niet worden UIT gezet.

- 1 Druk op **[F]**, **[MENU]** en draai de **Afstemknop** om Menunummer 21 (TOT) te kiezen.
- 2 Druk op **[MENU]** en draai de **Afstemknop** om “3”, “5” of “10” (standaardinstelling) minuten te kiezen.



- 3 Druk op **[MENU]** om de instelling op te slaan of op een willekeurige andere toets om de instelling te annuleren.
- 4 Druk op een willekeurige toets, behalve op **[MENU]**, om de Menufunctie te verlaten.

Opmerking: Een waarschuwingstoon klinkt, zelfs als u Menunummer 24 (BP) hebt ingesteld op Uit {pagina 55}.

BEDIENING VANAF DE MICROFOON

U kunt vele instellingen van de transceiver veranderen met behulp van de DTMF-toetsen op de microfoon.

Onderstaande tabel laat zien welke functies Aan en Uit geschakeld kunnen worden en welke instellingen veranderd kunnen worden door de DTMF-toetsen te drukken in de betreffende functie of bediening.

Toets	Ontvangstfunctie	Zendfunctie ¹	Opslaan Geheugenplaatsnaam	Opslaan DTMF-Geheugenplaats	Opslaan Welkomstbericht
1	N.v.t.	Zendt Toon 1	Zie opmerking hieronder	Voert Code 1 in	Zie opmerking hieronder
2	N.v.t.	Zendt Toon 2	Zie opmerking hieronder	Voert Code 2 in	Zie opmerking hieronder
3	N.v.t.	Zendt Toon 3	Zie opmerking hieronder	Voert Code 3 in	Zie opmerking hieronder
4	N.v.t.	Zendt Toon 4	Zie opmerking hieronder	Voert Code 4 in	Zie opmerking hieronder
5	N.v.t.	Zendt Toon 5	Zie opmerking hieronder	Voert Code 5 in	Zie opmerking hieronder
6	N.v.t.	Zendt Toon 6	Zie opmerking hieronder	Voert Code 6 in	Zie opmerking hieronder
7	N.v.t.	Zendt Toon 7	Zie opmerking hieronder	Voert Code 7 in	Zie opmerking hieronder
8	N.v.t.	Zendt Toon 8	Zie opmerking hieronder	Voert Code 8 in	Zie opmerking hieronder
9	N.v.t.	Zendt Toon 9	Zie opmerking hieronder	Voert Code 9 in	Zie opmerking hieronder
0	N.v.t.	Zendt Toon 0	Zie opmerking hieronder	Voert Code 0 in	Zie opmerking hieronder
CALL/A	Toegewezen functie	Zendt Toon A	Wist huidig teken	Voert Code A in	Wist huidig teken
VFO/B	Toegewezen functie	Zendt Toon B	Verplaats cursor naar voorgaand teken	Voert Code B in	Verplaats cursor naar voorgaand teken
MR/C	Toegewezen functie	Zendt Toon C	Verplaats cursor naar volgend teken	Voert Code C in	Verplaats cursor naar volgend teken
PF/D	Toegewezen functie	Zendt Toon D ²	Bevestigt Geheugenplaatsnaam	Voert Code D in	Bevestigt Welkomstbericht
DWN/✱	Omlaag	Zendt Toon✱	Verplaatst teken omlaag	Voert Code ✱ in ³	Verplaatst teken omlaag
UP/#	Omhoog	Zendt Toon #	Verplaatst teken omhoog	Voert Code # in ⁴	Verplaatst teken omhoog

- 1 DTMF-tonen worden niet gezonden in de Zendfunctie als de DTMF-vergrendeling Aan staat.
- 2 Wanneer u een opgeslagen DTMF-nummer zendt, drukt u eerst op **[PTT]** op de microfoon+**[PF/D]** op de microfoon, laat u daarna **[PF/D]** op de microfoon los, en drukt u vervolgens op een Geheugenplaatsnummer van 0 t/m 9. Om de "D" toon te zenden, drukt u tenslotte nogmaals op **[PF/D]** op de microfoon.
- 3 Op het display wordt ✕ aangegeven met "E".
- 4 Op het display wordt # aangegeven met "F".

Opmerking: Als u een Geheugenplaatsnaam of Welkomstbericht opslaat, kunt u de DTMF-toetsen wel gebruiken. Iedere keer wanneer u op een toets drukt, verandert het afgebeelde teken overeenkomstig de onderstaande tabel.

Toets	Afgebeelde Tekens			
	Q	Z	1	
2	A	B	C	2
3	D	E	F	3
4	G	H	I	4
5	J	K	L	5
6	M	N	O	6
7	P	R	S	7
8	T	U	V	8
9	W	X	Y	9
0	[spatie]	0	—	/

MICROFOONVERGREDELING

De Microfoonvergrendeling schakelt de meeste programmeerbare functietoetsen uit om te voorkomen dat u per ongeluk de werking van de transceiver verandert.

- 1 Druk op **[F]**, **[MENU]** en draai de **Afstemknop** om Menunummer 34 (MC.L) te kiezen.
- 2 Druk op **[MENU]** en draai de **Afstemknop** om "ON" (Aan) of "OFF" (Uit; standaardinstelling) te kiezen.

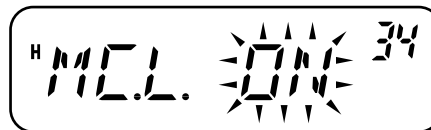

- 3 Druk op **[MENU]** om de instelling op te slaan of op een willekeurige andere toets om de instelling te annuleren.
- 4 Druk op een willekeurige toets, behalve op **[MENU]**, om de Menufunctie te verlaten.

Opmerking: De Microfoonvergrendeling vergrendelt de DTMF-toetsen niet.

LOS VERKRIJGBARE ACCESSOIRES

PS-33/53

Gestabiliseerde
gelijkstroomvoedingseenheid



SP-50B

Communicatieluidspreker



MCP-1A

Geheugenbeheerprogramma
(gratis software)

Het MCP-1A kan worden
gedownload vanaf:
<http://www.kenwood.com/i/products/info/amateur.html>

PG-2N

Gelijkstroomkabel



PG-3B

Gelijkstroomruisfilter



PG-5A

Gegevenskabel
(alleen E-markt)



Programmeerkabel



Vraag uw dealer naar de aanschaf
van een Programmeerkabel.

KMC-30

Microfoon



KMC-32

DTMF-microfoon



Ondanks dat de namen van de toetsen anders
zijn dan op de bijgeleverde DTMF-microfoon
(alleen modellen voor de K-, E- en M3-markten),
zijn de functies van de toetsen hetzelfde.

MC-60A

Staande microfoon
(MJ-88 benodigd)



MJ-88

Modulair naar 8-pens
microfoonstekker



ONDERHOUD

ALGEMENE INFORMATIE

Dit product is vóór verzending in de fabriek inwendig ingesteld en getest aan de hand van de technische eisen. Onder normale omstandigheden werkt de transceiver zoals beschreven in deze gebruiksaanwijzing. Alle instelbare potentiometers, spoelen en weerstanden in de transceiver zijn in de fabriek reeds ingesteld. Deze mogen uitsluitend opnieuw worden ingesteld door vakkundige technici die bekend zijn met deze transceiver en de benodigde testapparatuur tot hun beschikking hebben. Als u probeert deze transceiver te onderhouden of inwendig in te stellen zonder toestemming van de fabriek, kan de garantie van de transceiver komen te vervallen.

Bij goed gebruik kan de transceiver jarenlang dienst doen en plezier geven zonder opnieuw inwendig te hoeven worden ingesteld. De informatie beschreven in dit hoofdstuk omvat enige algemene onderhouds- en reparatieprocedures waarvoor weinig of geen testapparatuur noodzakelijk is.

REPARATIE

Mocht het ooit nodig zijn dit apparaat voor reparatie naar een dealer of servicecentrum terug te sturen, dan moet u deze in de oorspronkelijke verpakkingsmaterialen en doos verpakken. Voeg een volledige beschrijving bij van de problemen die u ondervindt. Vergeet niet uw telefoonnummer, faxnummer en e-mailadres (indien u daarover beschikt) te vermelden, tezamen met uw naam en postadres, voor het geval de reparatietechnicus tijdens het onderzoeken van uw probleem contact met u op wilt nemen voor aanvullende informatie. Stuur geen accessoires terug, behalve als u meent dat deze rechtstreeks te maken hebben met het probleem.

U kunt dit product voor reparatie terugsturen naar de erkende **KENWOOD**-dealer waar u het gekocht hebt, of naar ieder erkend **KENWOOD**-servicecentrum. Tezamen met de transceiver ontvangt u een afschrift van het reparatierapport. Stuur a.u.b. geen gedeeltelijk gedemonteerde transceivers of printplaten terug, maar stuur de complete transceiver.

Merk alle teruggestuurde onderdelen ter identificatie met uw naam en roepnaam. In al uw communicatie aangaande het probleem dient u het model en het serienummer van de transceiver te vermelden.

VERZOEK TOT REPARATIE

Als u over een technisch of bedieningsprobleem wenst te corresponderen, houdt u de probleembeschrijving kort, volledig en ter zake. Help ons u te helpen door de onderstaande informatie te verschaffen:

- Het model en serienummer van de apparatuur
- Uw vraag of het probleem dat u ondervindt
- Overige apparatuur van uw station die te maken heeft met uw probleem
- Meteraanwijzingen
- Overige informatie die ermee te maken heeft (menu-instellingen, functie, frequentie, toetsvolgorde waarna het probleem zich voordoet, enz.)



LET OP

Verpak de apparatuur niet in krantenproppen bij het opsturen! Door hardhandige behandeling en tijdens transport kan de apparatuur ernstig worden beschadigd.

Opmerkingen:

- ◆ Noteer de aankoopdatum, het serienummer en de dealer waar u dit product heeft gekocht.
 - ◆ Bewaar voor uw eigen administratie een geschreven verslag van enig onderhoud dat u aan dit product hebt uitgevoerd.
 - ◆ Wanneer u een verzoek indient tot reparatie onder garantie, dient u een fotokopie van de aankoopnota of een ander bewijs van aankoop met daarop de aankoopdatum bij te voegen.
-

SCHOONMAKEN

De toetsen, regelaars en houder van de transceiver worden na veelvuldig gebruik waarschijnlijk vuil. Haal de regelaars van de transceiver af en maak deze schoon met een algemeen schoonmaakmiddel en warm water. Maak de houder schoon met een algemeen schoonmaakmiddel (geen sterke chemicaliën) en een vochtige doek.

TERUGSTELLEN OP DE STANDAARDINSTELLINGEN

Als u denkt dat de transceiver niet goed werkt, kan het probleem misschien opgelost worden door de microprocessor terug te stellen. U kunt kiezen uit de volgende 2 terugstelfuncties: Bij het terugstellen kunnen geheugengegevens en opgeslagen informatie verloren gaan. Maak een reservekopie of noteer belangrijke gegevens alvorens het terugstellen uit te voeren.

STANDAARDINSTELLINGEN

De standaardinstellingen van de fabriek voor de zend-/ontvangstfrequentie zijn als volgt.

- Transceiver: 144,000 MHz

In de Geheugenplaatsen zijn geen gegevens opgeslagen. De Weeralarm-geheugenplaats (AL) wordt weer ingesteld op 162,550 MHz (alleen modellen voor de K-markt). Raadpleeg pagina's 25 en 56 voor de standaardinstellingen van het Oproepkanaal en de frequentiestapgrootte.

Opmerking: In de Geheugenplaatsweergave of terwijl de toetsen vergrendeld zijn {pagina 58}, kunt u de transceiver niet VFO Terugstellen of Volledig Terugstellen.

VOLLEDIG TERUGSTELLEN

Hiermee stelt u alle instellingen in de transceiver terug op de standaardinstellingen van de fabriek. De transceiver kan op twee manieren worden teruggesteld.

Volledig Terugstellen, Methode 1:

- 1 Druk, terwijl de transceiver UIT staat, op **[F]+[⏻]** (aan/uit).
 - Alle indicators worden kort afgebeeld, gevolgd door het bevestigingsbericht voor Volledig Terugstellen.

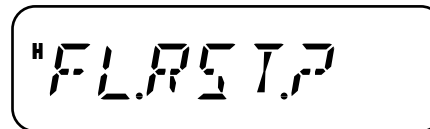

- 2 Druk op **[F]**.
 - "SURE ?" wordt afgebeeld.
 - Druk op een willekeurige toets, behalve **[F]**, om het terugstellen te annuleren.
- 3 Druk nogmaals op **[F]** om de transceiver terug te stellen.
 - "WAIT" wordt kort afgebeeld.

Volledig Terugstellen, Methode 2:

- 1 Druk op **[F]**, **[MENU]** en draai de **Afstemknop** om Menunummer 99 (RESET) te kiezen.
- 2 Druk op **[MENU]** en draai de **Afstemknop** om "FULL" te kiezen.
- 3 Druk op **[MENU]**.
 - "SURE ?" wordt afgebeeld.

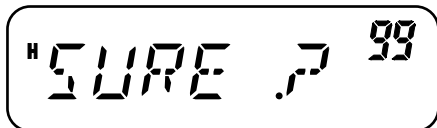

- Druk op een willekeurige toets, behalve **[MENU]**, om het terugstellen te annuleren.
- 4 Druk op **[MENU]** om de transceiver terug te stellen.
 - "WAIT" wordt kort afgebeeld.

VFO TERUGSTELLEN

Hiermee stelt u de instellingen in de transceiver terug, behalve het DTMF-geheugen, de gegevens in de Geheugenplaatsen, en de gegevens in het Oproepkanaal. De transceiver kan op twee manieren worden teruggesteld.

Opmerking: Menunummer 7 (P.VFO) en Menunummer 10 (OFFSET) worden teruggesteld op de standaardinstellingen van de fabriek.

VFO Terugstellen, Methode 1:

- 1 Druk, terwijl de transceiver UIT staat, op **[VFO]+[ϕ]** (aan/uit).
 - Het bevestigingsbericht voor VFO Terugstellen wordt afgebeeld.

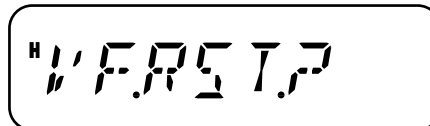

- 2 Druk op **[VFO]**.
 - "SURE ?" wordt afgebeeld.
 - Druk op een willekeurige toets, behalve **[VFO]**, om het terugstellen te annuleren.
- 3 Druk nogmaals op **[VFO]** om de transceiver terug te stellen.
 - "WAIT" wordt kort afgebeeld.

VFO Terugstellen, Methode 2:

- 1 Druk op **[F]**, **[MENU]** en draai de **Afstemknop** om Menunummer 99 (RESET) te kiezen.
- 2 Druk op **[MENU]** en draai de **Afstemknop** om "VFO" te kiezen.
- 3 Druk op **[MENU]**.
 - "SURE ?" wordt afgebeeld.



- Druk op een willekeurige toets, behalve **[MENU]**, om het terugstellen te annuleren.
- 4 Druk op **[MENU]** om de transceiver terug te stellen.

PROBLEMEN OPLOSSEN

De problemen beschreven in de volgende tabellen zijn normaal optredende storingen in de werking. Dit soort problemen wordt normaal gesproken veroorzaakt door onjuist aansluiten, verkeerde bedieningsinstellingen, of foutieve bediening als gevolg van onvolledig programmeren. Deze problemen worden doorgaans niet veroorzaakt door een defect circuit. Raadpleeg deze tabellen en de bijbehorende hoofdstukken in deze gebruiksaanwijzing alvorens de conclusie te trekken dat uw transceiver defect is.

Probleem	Mogelijke oorzaak	Oplossing	Pagina.
De transceiver kan niet worden ingeschakeld nadat, deze is aangesloten op een gelijkstroomvoeding van 13,8 V, door op de [ϕ] (aan/uit) knop te drukken. Er wordt niets op het display afgebeeld.	<ol style="list-style-type: none"> 1 De gelijkstroomkabel is verkeerd aangesloten. 2 É én of meerdere zekeringen in de gelijkstroomkabel zijn doorgebrand. 	<ol style="list-style-type: none"> 1 Sluit de bijgeleverde gelijkstroomkabel op de juiste wijze aan: Rood \blacklozen (+); Zwart \blacklozen (?). 2 Onderzoek de oorzaak van de doorgebrande zekering(en). Nadat u de oorzaak gecorrigeerd hebt, plaatst u een nieuwe zekering(en) van dezelfde sterkte. 	3 5
Het display is te donker, ondanks dat u een hoge helderheid hebt ingesteld.	De spanning van de voeding is te laag.	De vereiste spanning van de voeding is 13,8 V gelijkstroom $\pm 15\%$ (11,7 V t/m 15,8 V gelijkstroom). Als deingangsspanning buiten dit bereik ligt, stelt u de gestabiliseerde gelijkstroomvoedingseenheid in en/of controleert u alle kabelaansluitingen.	3, 4
De frequentie kan niet worden gekozen door de Afstemknop te draaien of door op de [UP]/[DWN] op de microfoon te drukken.	De Geheugenoproepfunctie is gekozen.	Druk op [VFO].	30, 15
De meeste toetsen en de Afstemknop werken niet.	<ol style="list-style-type: none"> 1 Een van de Toetsvergrendelingen staat Aan. 2 De transceiver staat in de Geheugenplaatsweergave. 	<ol style="list-style-type: none"> 1 Zet alle toetsvergrendelingen uit. 2 Druk, als de transceiver is uitgeschakeld, op [ϕ] (aan/uit)+[REV] om de Geheugenplaatsweergave te verlaten. 	53, 58, 64 37

Probleem	Mogelijke oorzaak	Oplossing	Pagina.
De geheugenplaatsen kunnen niet worden gekozen door de Afstemknop te draaien of door op de [UP]/[DWN] op de microfoon te drukken.	In geen van de geheugenplaatsen zijn gegevens opgeslagen.	Sla gegevens op in één of meerdere geheugenplaatsen.	29
Zenden is niet mogelijk ondanks dat op de [PTT] op de microfoon wordt gedrukt.	<ol style="list-style-type: none"> <li data-bbox="437 250 831 329">1 De stekker van de microfoon is niet goed in de aansluiting gestoken. <li data-bbox="437 340 831 474">2 U hebt een offset voor zenden gekozen waardoor de zendfrequentie buiten het toegestane zendfrequentiebereik is komen te liggen. <li data-bbox="437 564 831 598">3 De externe TNC zendt. 	<ol style="list-style-type: none"> <li data-bbox="853 250 1369 329">1 Schakel de transceiver UIT, steek daarna de stekker van de microfoon in de aansluiting totdat het vergrendelknopje vastklikt. <li data-bbox="853 340 1369 553">2 Druk op [F], [MENU] en draai de Afstemknop om Menunummer 5 (SFT) te kiezen. Druk op [MENU] en draai de Afstemknop om OFFQ(Uit) te kiezen. Druk op [MENU] om de instelling op te slaan, en druk daarna op een willekeurige toets, behalve [MENU], om de Menufunctie te verlaten. <li data-bbox="853 564 1369 620">3 Druk op [PTT] op de microfoon nadat de TNC klaar is met zenden. 	<p data-bbox="1390 250 1406 273">6</p> <p data-bbox="1390 340 1422 362">23</p> <p data-bbox="1390 564 1406 586">?</p>

TECHNISCHE GEGEVENS

De technische gegevens zijn onderhevig aan veranderingen ten gevolge van technologische vooruitgang zonder voorafgaande kennisgeving.

Algemeen		
Zendfrequentiebereik	Modellen voor de K-markt	144 t/m 148 MHz
	Modellen voor de E-markt	144 t/m 146 MHz
	Modellen voor de M2- en M3-markten	136 t/m 174 MHz
Ontvangfrequentiebereik	Modellen voor de K-markt	136 t/m 174 MHz
	Modellen voor de E-markt	136 t/m 174 MHz
	Modellen voor de M2- en M3-markten	136 t/m 174 MHz
Functie		F3E (FM)
Impedantie van antenne		50 Ω
Toegestaan temperatuurbereik		-20 C t/m +60 C
Voeding		13,8 V DC 15% (11,7 t/m 15,8 V)
Aardingsmethode		Negatieve massa
Stroomsterkte	Zenden (max.)	13 A of minder
	Ontvangen (bij 2 W uitgang)	1,0 A of minder
Frequentiestabiliteit (-20 C t/m +60 C)		Minder dan 2,5 ppm
Afmetingen (B x H x D exclusief uitstekende delen)		160 x 43 x 137 mm
Gewicht		Ong. 1,2 kg

Zender

Uitgangsvermogen	Hoog	60 W
	Laag	Ong. 25 W
Modulatie	Reactantie	
Ongewenste uitstraling	-60 dB of minder	
Maximale frequentieafwijking	Breed: 5 kHz Smal: 2,5 kHz	
Geluidsvervorming (bij 60% modulatie)	3% of minder	
Impedantie van de microfoon	600 Ω	

Ontvanger

Schakeling	Superheterodyne, met dubbele omzetting	
Middenfrequentie (1ste/2de)	49,95 MHz/450 kHz	
Gevoeligheid (12 dB SINAD)	Breed: 0,18 V of minder Smal: 0,22 V of minder	
Gevoeligheid (-6 dB)	Breed: 12 kHz of meer Smal: 10 kHz of meer	
Gevoeligheid (-60 dB)	Breed: 30 kHz of minder Smal: 24 kHz of minder	
Squelch-gevoeligheid	0,1 V of minder	
Geluidsuitvoer (8 Ω , 5% vervorming)	2 W of hoger	
Impedantie van de geluidsuitvoer	8 Ω	

**Downloaded by
RadioAmateur.EU**

INDEX

1750 Hz	25	Zendsnelheid van	Onderhoud	66	Squelch	
Aan- en uitschakelen	14	DTMF-tonen	Oproepkanaal		Instellen	14
Accessoires		Frequenties, Kiezen	Oproepen	35	S-meter	54
Bijgeleverde	1	Frequentie rechtstreeks	Programmeren	35	Vertragingstijd	55
Verkrijgbare	65	invoeren	Oproepkanaal-Scannen	43	Technische gegevens	71
Alle-Geheugenplaatsen-		MHZ-functie	Opstelling	2	Terugstellen	
Scannen	42	VFO-functie	Accessoires aansluiten	6	VFO	68
Automatische kiezer	51	Frequentiestapgrootte	Antenne aansluiten	5	Volledig	67
Automatische Repeater-Offset ...	25	Gegevensoverdrachtsnelheid ...	Gelijkstroomkabel aansluiten,		Time-out-timer (TOT)	62
Automatische Simplexcontrole ...	26	Geheugenplaatsen	Mobiel station	3	Toetsen en regelaars	9
Automatische uitschakeling	54	Naam geven	Gelijkstroomkabel aansluiten,		Toetsvergrenzing	58
Band-Scannen	40	Kopiëren naar VFO	Vast station	4	Toon	
Continu Toon-Code Squelch-		Oproepen	Computer aansluiten	6	Toon van 1750 Hz	25
Systeem (CTCSS)		Opslaan, niet-standaard	Op een TNC aansluiten	7	Frequentie-Identificatiescan ...	27
Frequentie instellen	47	Opslaan, simplex	Pieptoon	55	Inschakelen	24
Frequentie-Identificatiescan ...	47	Vergrendelen	Prioriteitkanaal-Scannen		Kiezen	24
Gebruiken	46	Wissen	Gebruiken	44	Tuning-regelaar-ontgrenzing ...	58
Digitale Code Squelch (DCS)		Geheugenplaatsweergave	Programmeren	43	VFO	
Code-Identificatiescan	49	Groep-Scannen	Problemen oplossen	69	Functie	15
Code instellen	48	Handmatig kiezen	Programma-Scannen		Programmeerbare	61
Gebruiken	48	Kanaal-bezet-blokkering	Frequentiebereik	40	Terugstellen	68
Display		Klokverschuiving	Gebruiken	41	Volledig Terugstellen	67
Achterverlichting	57	Menu	Programmeerbare		Volumeniveau,	
LCD	10	Functielijst	functietoetsen (PF)	59	Instellen van het	14
Dubbele Toon Multi-Frequenties		Toegang	Rechtstreeks invoeren met de		Weeralarm	
(DTMF)		MHZ-functie	bedieningstoetsen	13	Inschakelen	36
Automatische kiezer	51	MHZ-Scannen	Repeater gebruiken	22	Programmeren	36
Opgeslagen nummer		Microfoon	Scannen		Welkomstbericht	60
controleren	52	Bediening	Alle-Geheugenplaatsen	42	Zekeringen vervangen	5
Opgeslagen nummer		PF-toetsen	Band	40	Zenden	15
zenden	52	Vergrendeling	Groep	42	Uitgangsvermogen	15
Handmatig kiezen	50	Offset	Hervattingsmethode	45		
Monitor	50	Automatische Repeater	MHZ	41		
Opslaan in geheugenplaats ...	51	Frequentie	Oproepkanaal	43		
Pauzeduur	53	Richting	Prioriteitskanaal	43		
Vegrendeling	53	Omkeerfunctie	Programma	41		
TX-Vast	51		Smalband-FM	60		

KENWOOD

CE 0682 