

430MHzコンパクトオールモードトランシーバー

TR-851D

TR-851

144MHzコンパクトオールモードトランシーバー

TR-751D

TR-751

## 取扱説明書

お買いあげいただきましてありがとうございました。

ご使用前にこの取扱説明書をよくお読みのうえ、正しくお使いください。

本機は日本国内専用のモデルですので、外国で使用することはできません。

この無線機を使用するには、郵政省のアマチュア無線局の免許が必要です。

また、アマチュア無線以外の通信には使用できません。

株式会社 ケンウッド  
KENWOOD CORPORATION

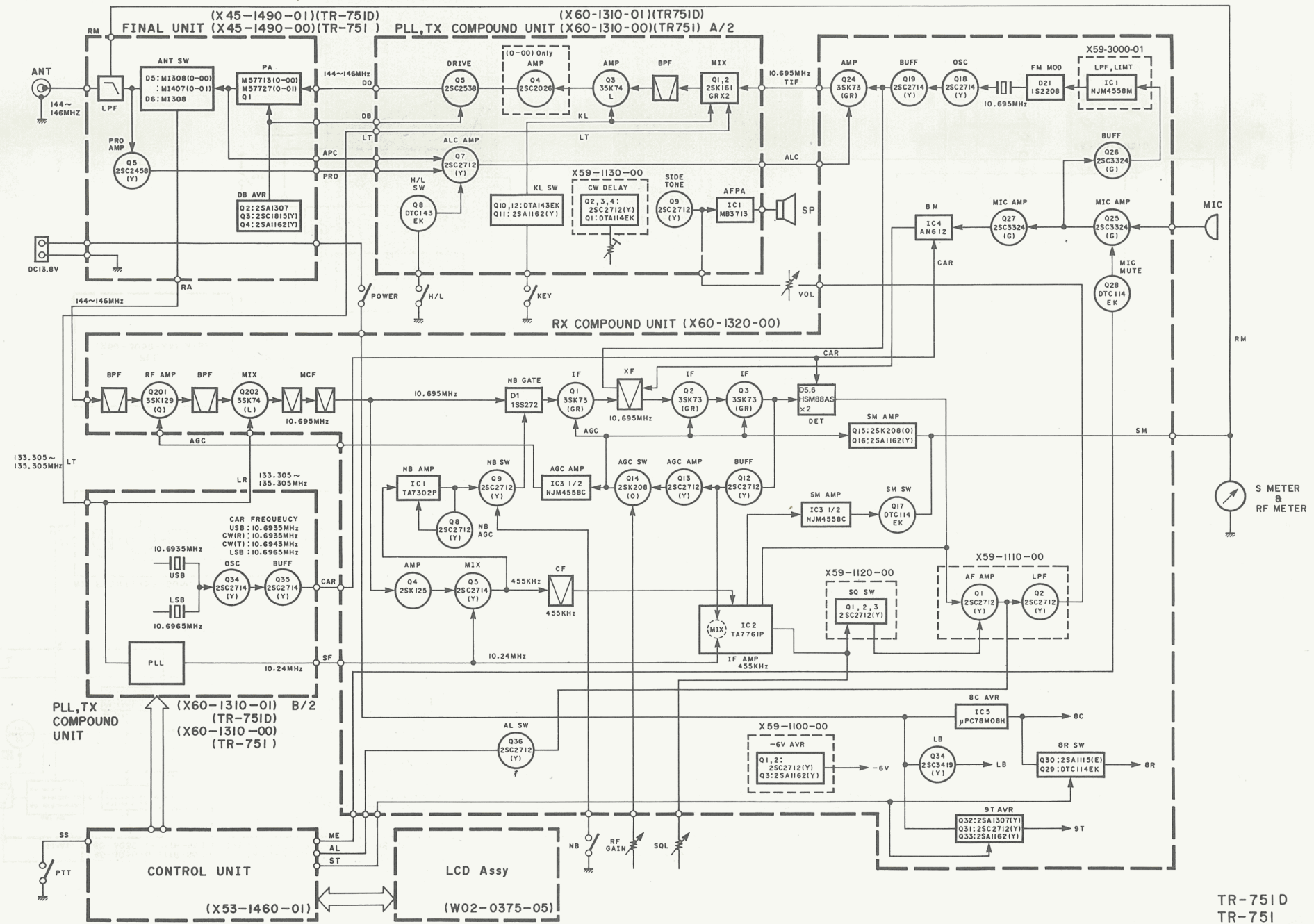

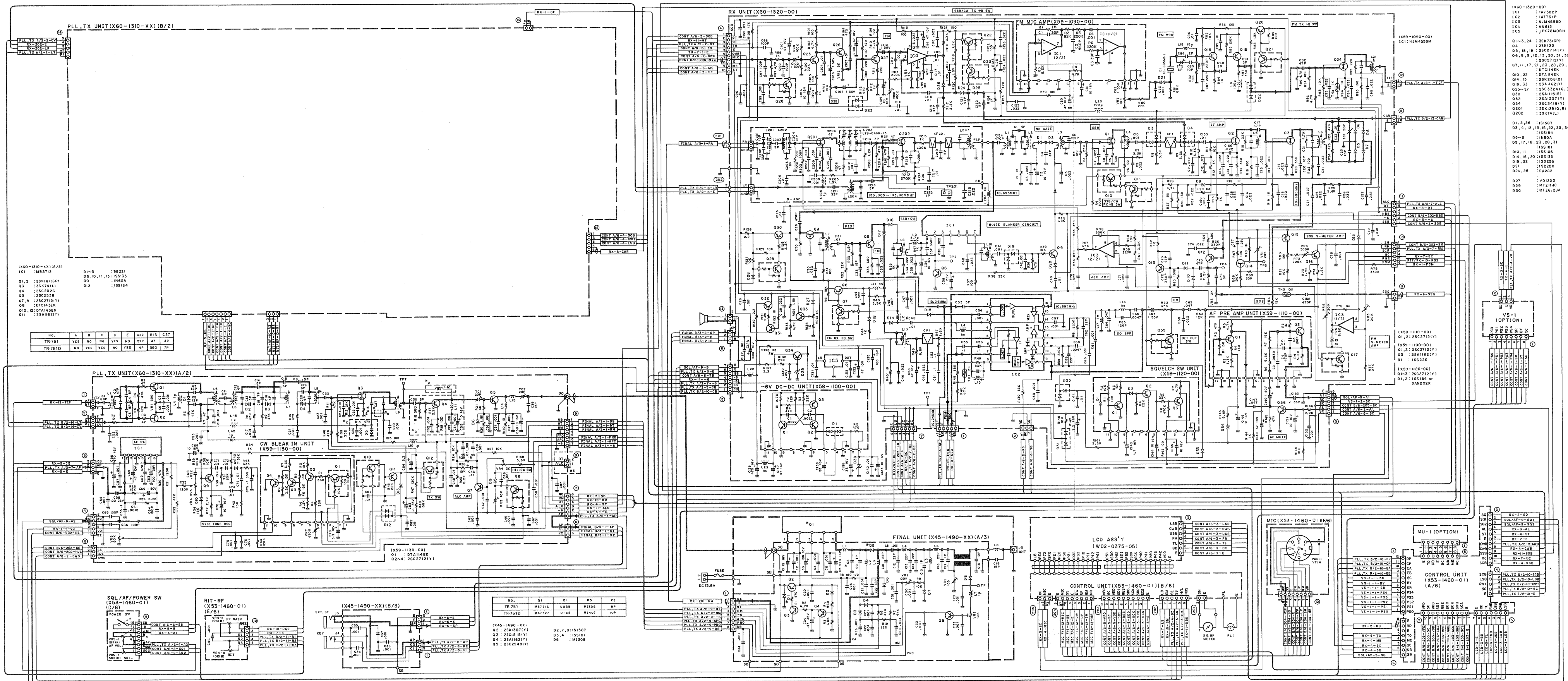

- (X60-1320-00)
- IC1 : TA7302P
- IC2 : TA7761P
- IC3 : NJM4558D
- IC4 : AM612
- IC5 : APC78M08H
- Q1-3, 24 : 3SK731G(R)
- Q4 : 2SK125
- Q5, 18, 19 : 2SC2714(Y)
- Q6, 8, 9, 12, 13, 20, 31, 36 : 2SC2712(Y)
- Q7, 11, 17, 21, 23, 28, 29, 35 : DT114EK
- Q10, 22 : DT114EK
- Q14, 15 : 2SK2081(O)
- Q16, 33 : 2SA1122(Y)
- Q25-27 : 2SK3354(I, B)
- Q30 : 2SA1151(E)
- Q32 : 2SA1307(Y)
- Q34 : 2SK3419(Y)
- Q201 : 3SK129(I, R)
- Q202 : 3SK741(L)
- D1, 2, 26 : 1S1587
- D3, 4, 12, 13, 15, 22, 33, 34 : 1S1514
- D5-8 : 1N60A
- D9, 17, 18, 23, 29, 31 : 1S1511
- D10, 11 : 1S1506
- D14, 16, 20 : 1S1533
- D19, 32 : 1S15226
- D21 : 1S2208
- D24, 25 : 1N4228
- D27 : V01223
- D29 : MT1214C
- D30 : MT26-2JA

|         |     |     |     |    |     |     |     |     |
|---------|-----|-----|-----|----|-----|-----|-----|-----|
| NO.     | A   | B   | C   | D  | E   | C22 | R13 | C27 |
| TR-751  | YES | NO  | YES | NO | 22P | 47  | 4P  |     |
| TR-751D | NO  | YES | YES | NO | YES | 4P  | 56D | 7P  |

|         |        |      |       |
|---------|--------|------|-------|
| NO.     | D1     | D5   | D6    |
| TR-751  | M57713 | U059 | M1308 |
| TR-751D | M57727 | U159 | M1407 |

|               |                 |                   |    |
|---------------|-----------------|-------------------|----|
| NO.           | D1              | D5                | D6 |
| (X45-1490-XX) | Q2 : 2SA1307(Y) | D2, 7, 8 : 1S1587 |    |
|               | Q3 : 2SC1818(Y) | D3, 4 : 1S1510    |    |
|               | Q4 : 2SA1182(Y) | D6 : M1308        |    |
|               | Q5 : 2SC248(Y)  |                   |    |



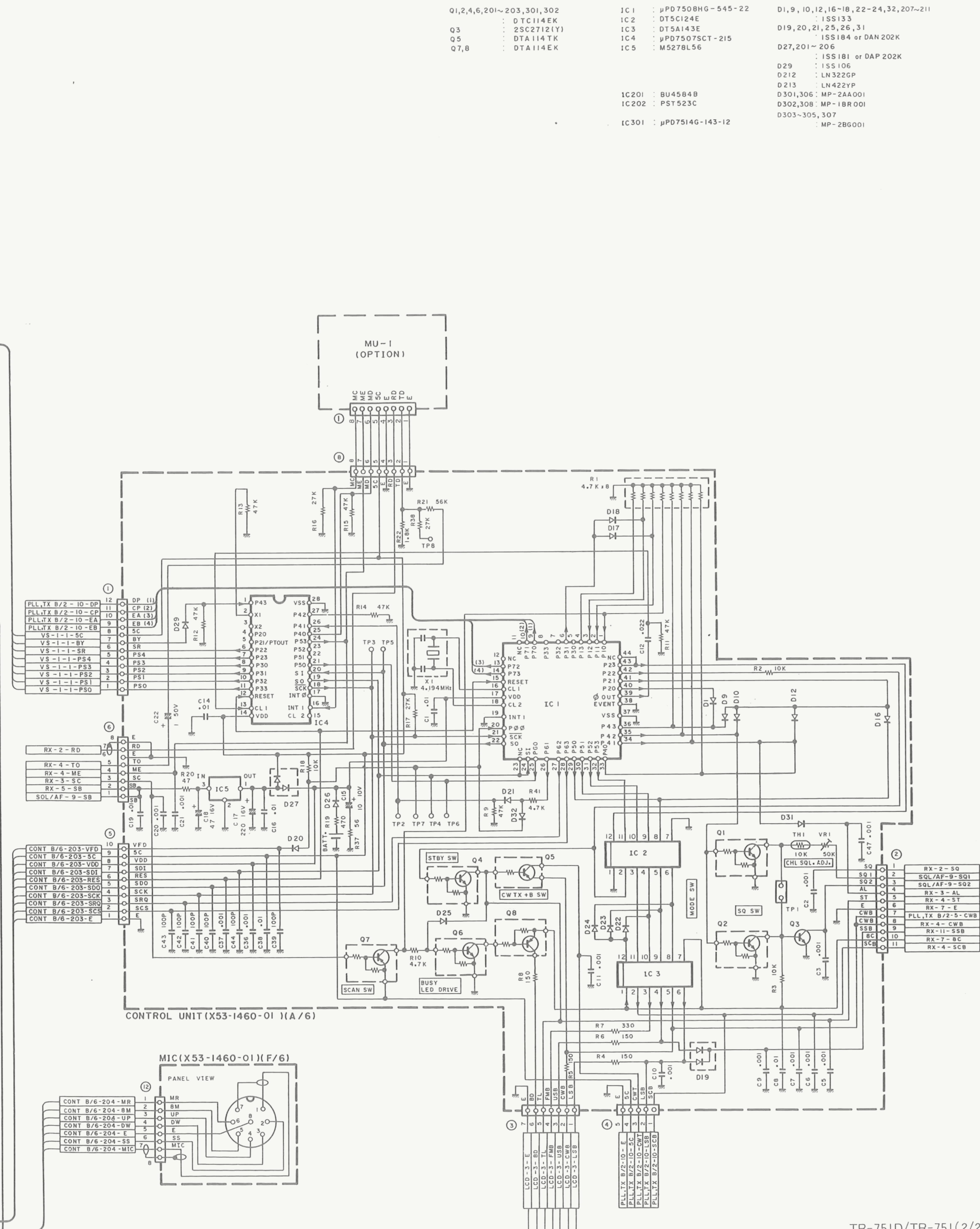
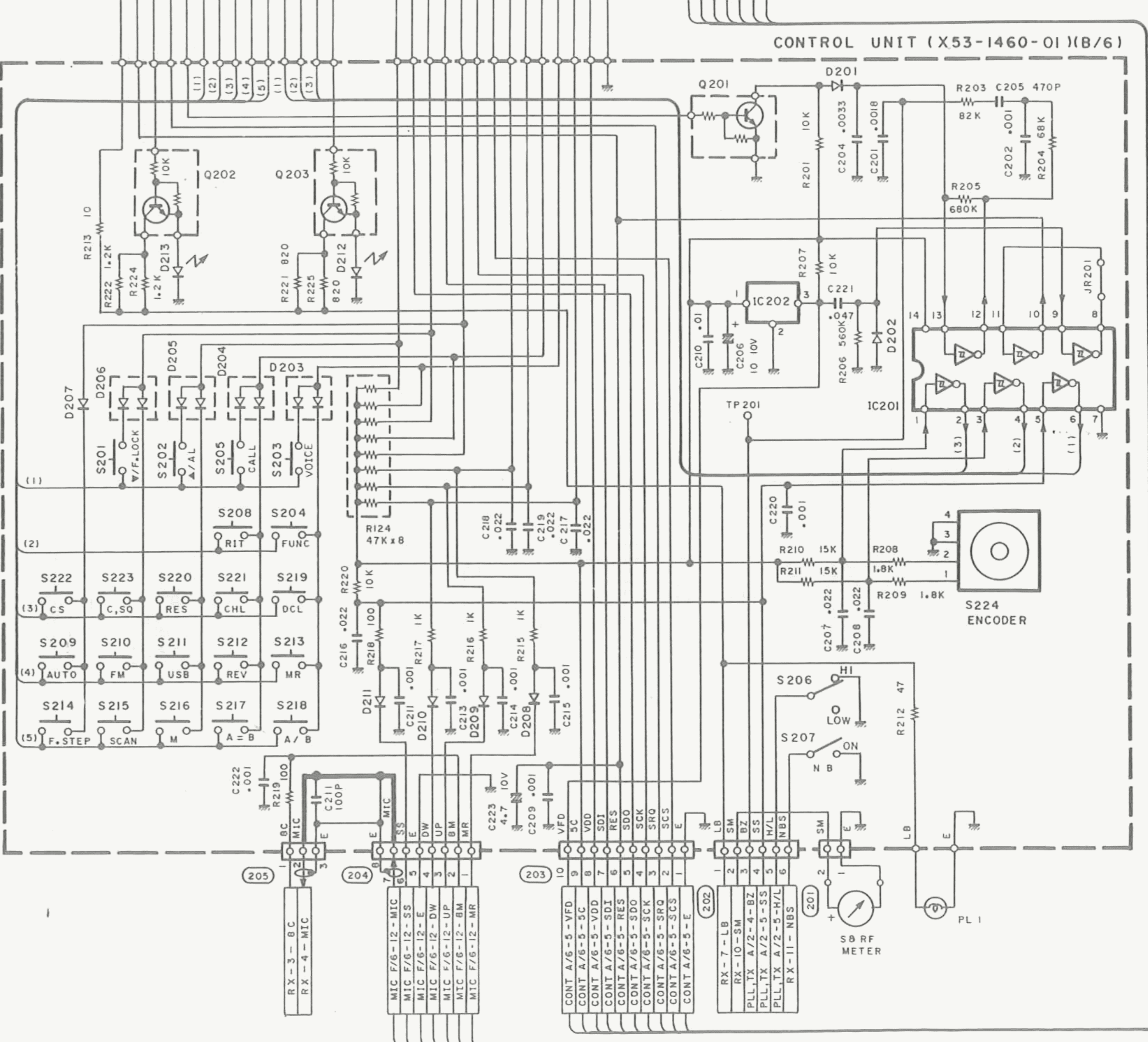
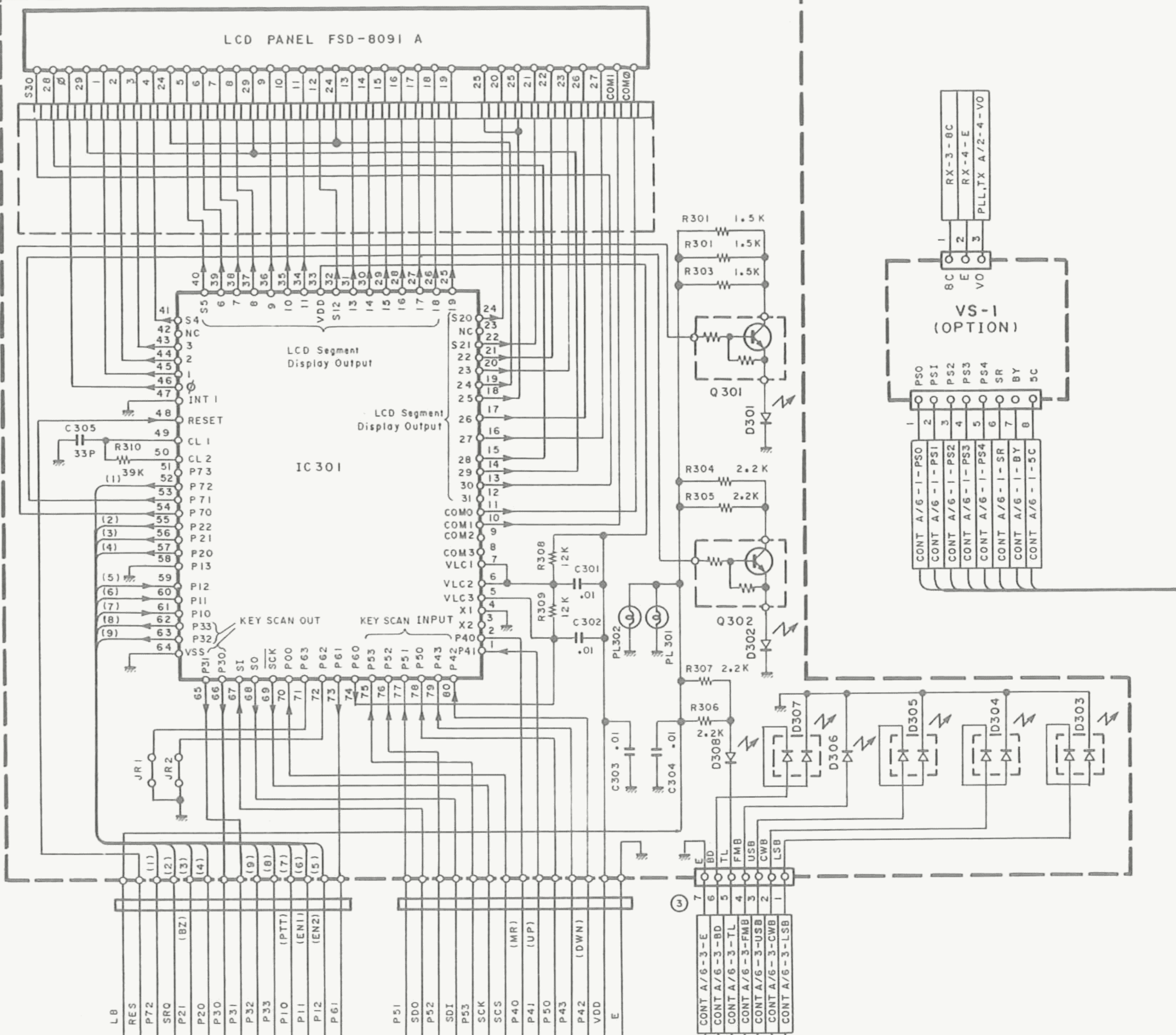

- Q1,2,4,6,201~203,301,302 : μPD7508HG-545-22
- Q3 : DTC114EK
- Q4 : 2SC2712(Y)
- Q5 : DTA114TK
- Q7,8 : DTA114EK
- IC1 : μPD7508HG-545-22
- IC2 : DT5C124E
- IC3 : DT5A143E
- IC4 : μPD7507SCT-215
- IC5 : M5278L56
- D19, 20, 21, 25, 26, 31 : ISS184 or DAN 202K
- D27,201~206 : ISS181 or DAP 202K
- D29 : ISS106
- D212 : LN3220P
- D213 : LN422YP
- D301,306 : MP-2A4001
- D302,308 : MP-1BR001
- D303~305, 307 : MP-2B6001
- IC201 : BU4584B
- IC202 : PST523C
- IC301 : μPD7514G-143-12







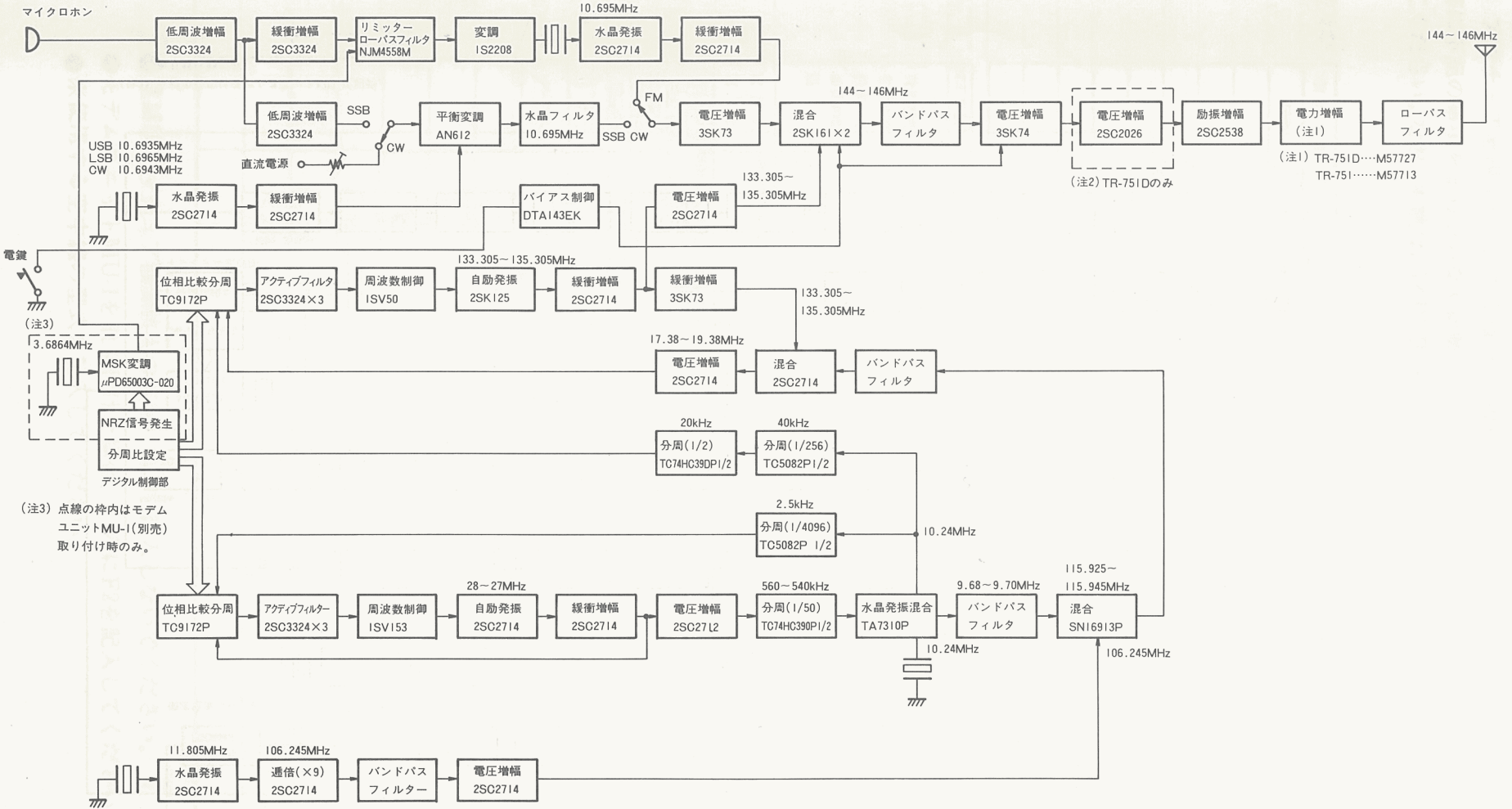

(注3)

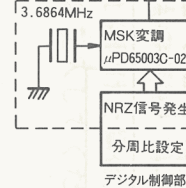

(注3) 点線の枠内はモデムユニットMU-1(別売)取り付け時のみ。

(注1) TR-751D...M57727  
TR-751...M57713

(注2) TR-751Dのみ