

MANUAL DE INSTRUÇÕES



Delta

DESCRIÇÃO E INSTRUÇÕES

PARA O USO DO TRANSMISSOR

DELTA 310-1

I) - DESCRIÇÃO GERAL

O TRANSMISSOR MOD. 310-1 FOI PROJETADO ESPECIALMENTE PARA RADIOAMADORES TENDO UMA POTÊNCIA DE SAÍDA DE 25 WATTS, QUE UNIDOS A GRANDE FLEXIBILIDADE E SIMPLICIDADE DE OPERAÇÃO DOS CONTRÔLES, PERMITE COMUNICAÇÕES SEGURAS E PERFEITAS MESMO EM MÁIS CONDIÇÕES.

SUAS PRINCIPAIS CARACTERÍSTICAS SÃO:

- 1) - MODULADOR EM CLASSE AB-1 QUE FORNECE UMA MODULAÇÃO DE 100% SEM DISTORÇÃO, E CONTROLADA POR UM MEDIDOR DE PORCENTAGEM DE MODULAÇÃO.
- 2) - CANAL DE ÁUDIO FREQUÊNCIA ADAPTADO PARA A REPRODUÇÃO DE VÓZ HUMANA.
- 3) - SIMPLICIDADE E RAPIDEZ NA MUDANÇA DE FAIXA E FREQUÊNCIA.
- 4) - OSCILADOR DE FREQUÊNCIA VARIÁVEL DE GRANDE ESTABILIDADE COM VÁLVULA REGULADORA DE VOLTAGEM.
- 5) - CIRCUITOS DOBRADORES COM SINTONIA FIXA, TIPO FAIXA LARGA.
- 6) - SINTONIZADOR DE ANTENA ADAPTÁVEL A LINHAS DE 40 ATÉ 800 "OHMS" DE IMPEDÂNCIA.
- 7) - POSSIBILIDADE DE AJUSTAR A FREQUÊNCIA DO TRANSMISSOR COM A DO RECEPTOR MEDIANTE UMA CHAVE QUE LIGA APENAS O VFO.
- 8) - MUDANÇA DO TIPO DE EMISSÃO (FÔNIA OU CW) COM UMA CHAVE LOCALIZADA NO PAINÉL.
- 9) - ESTE TRANSMISSOR TAMBÉM PODERÁ SER USADO COMO EXCITADOR DE RÁDIO FREQUÊNCIA E DE ÁUDIO PARA A UNIDADE DE POTÊNCIA DELTA MOD. 370.

II) - CARACTERÍSTICAS TÉCNICAS

- 1) - CINCO FAIXAS COBRINDO AS SEGUINTEIS FREQUÊNCIAS:

80 METROS	DE	3.500	Á	4.000	KILOCYCLOS
40 METROS	DE	7.000	Á	7.460	"
20 METROS	DE	14.000	Á	14.400	"
15 METROS	DE	21.000	Á	21.580	"
10 METROS	DE	28.000	Á	29.700	"

- 2) - MANIPULAÇÃO NO ESTÁGIO FINAL COM POLARIZAÇÃO.
- 3) - CIRCUÍTO DE SAÍDA DE RÁDIO-FREQUÊNCIA COM ACOPLAMENTO "PI"
- 4) - TRANSFORMADORES DE FÔRÇA COM PRIMÁRIO PARA 90-115-125-200-220-VOLTS A.C.
- 5) - 11 VÁLVULAS COM AS SEGUINTE S FUNÇÕES:
 - 1 - 6AU6 - OSCILADORA.
 - 1 - 6AU6 - DOBRADORA DE FREQUÊNCIA
 - 1 - EL84 - EXCITADORA DE R.F.
 - 1 - 807 - AMPLIFICADORA DE R.F.
 - 1 - 6AU6 - AMPLIFICADORA DE MICROFONE
 - 1 - 12AX7 - AMPLIFICADORA E INVERSORA DE FASE DE ÁUDIO
 - 2 - EL34 - MODULADAS
 - 1 - 5U4 - RETIFICADORA DOS ESTÁGIOS DE RÁDIO-FREQUÊNCIA
 - 1 - 5U4 - RETIFICADORA DE ESTÁGIO DE ÁUDIO
 - 1 - OA2 - REGULADORA DE TENSÃO PARA OSCILADOR.

III) - DIMENSÕES

LARGURA 50 CENT., ALTURA 24 CENT., PROFUNDIDADE 30 CENT.

PÊSO LÍQUIDO: 24,5 KILOS. EMBALADO EM CAIXA DE PAPELÃO: 26 KILOS.

IV) - INSTALAÇÃO

NA PARTE TRAZEIRA DO APARÉLHO ENCONTRA-SE DIVERSAS TOMADAS AS QUAIS DEVERÃO SER USADAS CONFORME AS INSTRUÇÕES ABAIXO, (VIDE FIGURA Nº 2)

J-1) ESTA TOMADA CORRESPONDE A SAÍDA DE ÁUDIOS, QUANDO ÊSTE APARÉLHO FOR USADO COMO EXCITADOR PARA O MOD. 370.

J-2) NÊSTE TERMINAL SERÁ LIGADA A ANTENA QUANDO O APARÉLHO FUNCIONAR COMO TRANSMISSOR. QUANDO FUNCIONAR COMO EXCITADOR SERÁ LIGADO NESSE TERMINAL O CABO DE ALIMENTAÇÃO DE R.F. DA UNIDADE DE POTÊNCIA MOD. 370.

J-3) NESTA TOMADA DEVERÁ SER LIGADA A ANTENA DO RECEPTOR, ACONSELHAMOS O USO DE CABO COAXIAL COM UM "PLUG" DO TIPO RCA.

ATENÇÃO - QUANDO O APARELHO TRABALHAR COMO EXCITADOR ESTA TOMADA NÃO SERÁ USADA.

J-4) DESTINADA Á LIGAÇÃO DO MANIPULADOR PARA OPERAÇÃO EM TELEGRAFIA.

J-5) TOMADA NA QUAL DEVERÁ SER LIGADO O "STAND-BY" DO RECEPTOR QUANDO O APARÉLHO TRABALHAR COMO TRANSMISSOR OU EXCITADOR.

J-6) NESTA TOMADA PODERÁ SER LIGADO UM "RELAY" DE ANTENA QUE SERÁ ACIONADO SEMPRE QUE A CHAVE (RECEP - TRANS) FOR COLOCADA NA POSIÇÃO (TRANS.)

ATENÇÃO - A VOLTAGEM NA TOMADA (J-6) SERÁ SEMPRE DE 115 VOLTS A.C., SEJA QUAL FOR A POSIÇÃO DOS SELETORES DE VOLTAGEM. NÃO LIQUE NESTA TOMADA OUTRO EQUIPAMENTO QUE NÃO SEJA UM PEQUENO "RELAY" QUE FUNCIONE COM 115 VOLTS A.C.

J-7) A MALHA DO CABO COAXIAL DA ANTENA OU DO CABO DE ACOPLAMENTO DA UNIDADE DE POTÊNCIA MOD. 370, BEM COMO UM FIO TERRA, DEVERÃO SER LIGADOS AO TERMINAL (J-7) QUE ENCONTRA-SE PRÓXIMO AO J-2.

J-8) ESTA TOMADA TIPO RCA ESTÁ LIGADA A CHAVE (RECEP-TRANS) SENDO QUE NA POSIÇÃO (RECEP) ESTÁ ABERTA E NA POSIÇÃO (TRANS) EM CURTO. PODERÁ SER USADA PARA CONTROLAR A NEGATIVAÇÃO (BIAS) DE OUTRO EQUIPAMENTO.

S-1) SELETOR DE VOLTAGEM DO TRANSFORMADOR DE FILAMENTOS.

S-2) SELETOR DE VOLTAGEM DO TRANSFORMADOR DE FÔRÇA DA R.F.

S-3) SELETOR DE VOLTAGEM DO TRANSFORMADOR DE FÔRÇA DO MODULADOR.

T-1) TOMADA DE OITO PINOS ONDE DEVERÁ SER COLOCADO O "PLUG" P-1 OU P-2 (VEJA O ITEM V).

FUZ) PORTA FUSÍVEL. SOMENTE SE FUSÍVEL DE 3 AMPÉRES.

V) - TRANSMISSOR OU EXCITADOR

CADA APARÉLHO MODELO 310-1 É ACOMPANHADO DE DOIS "PLUGS" DE 8 PINOS MARCADOS NO ESQUÊMA POR P-1 E P-2. O "PLUG" P-1 É O QUE TEM UMA MARCA BRANCA E DEVERÁ SER COLOCADO NA TOMADA T-1 QUANDO SE DESEJAR QUE O APARÉLHO TRABALHE COMO TRANSMISSOR.

PARA QUE O APARÉLHO TRABALHE COMO EXCITADOR BASTA APENAS COLOCAR O "PLUG" P-2 MARCADO EM VERMELHO NA TOMADA T-1.

ATENÇÃO - NÃO FAÇA FUNCIONAR O APARÉLHO LIGADO COMO EXCITADOR SEM QUE O MESMO NÃO ESTEJA CONECTADO A UMA UNIDADE DE POTÊNCIA, SENDO NECESSÁRIO LIGÁ-LO ISOLADAMENTE PARA REVISÃO OU REPARO, É INDISPENSÁVEL COLOCAR UMA CARGA NA SAÍDA DE R.F., BEM COMO NA SAÍDA DE ÁUDIO, PARA TANTO, LIQUE UMA LÂMPADA COMUM DE ILUMINAÇÃO DE NO MÍNIMO 25 "WATTS".

NOB TERMINAIS DE ANTENA (J-2 E J-7) COMO ANTENA FANTASMA, É USANDO UM CONECTOR DE MICROFONE, LIGUE OUTRA LÂMPADA IDÊNTICA A PRIMEIRA, NA TOMADA (J-1).

VI) - OPERAÇÃO

- 1) - COLOCAR A CHAVE FILAMENTO NA POSIÇÃO DESL.
- 2) - COLOCAR A CHAVE RECEP-TRANS, EM RECEP.
- 3) - COLOCAR A CHAVE NORMAL-VFO EM NORMAL.
- 4) - COLOCAR A CHAVE FONIA - CW EM FONIA.
- 5) - COLOCAR A CHAVE FILAMENTO NA POSIÇÃO LIGADO.
- 6) - COLOCAR A CHAVE SELETORA DO VFO E A SELETORA DE FAIXAS NA FAIXA DESEJADA.
- 7) - PASSAR A CHAVE NORMAL= VFO PARA A POSIÇÃO VFO E AJUSTAR POR MEIO DO BOTÃO DE SINTONIA DO VFO A FREQUÊNCIA DESEJADA.
- 8) - AJUSTAR NO PONTO MÉDIO O CONTRÔLE DE EXCITAÇÃO.
- 9) - COLOCAR A CHAVE DO INSTRUMENTO NA POSIÇÃO PLACA.
- 10) - COLOCAR O CONTRÔLE DE ANTENA NO PONTO 10.
- 11) - LIGAR A CHAVE RECEP-TRANS PARA A POSIÇÃO TRANS E RÁPIDAMENTE GIRAR O CONTRÔLE DE PLACA ATÉ OBTER A MÍNIMA CORRENTE DE PLACA INDICADA PELO INSTRUMENTO, OU SEJA, O "DIP" MÍNIMO.
- 12) - PASSAR A CHAVE DO INSTRUMENTO PARA A POSIÇÃO GR. DE E AJUSTAR O CONTRÔLE DE EXCITAÇÃO PARA UMA LEITURA DE 3 MILIAMPERES NA ESCALA 0-5 DO INSTRUMENTO.
- 13) - RETORNE A CHAVE DO INSTRUMENTO PARA A POSIÇÃO PLACA E GIRE LIGEIRAMENTE PARA A DIREITA O CONTRÔLE ANTENA, O QUE FARÁ COM QUE A CORRENTE DE PLACA INDICADA PELO INSTRUMENTO SUBA UM POUCO. FAÇA UM RETORQUE COM CONTRÔLE DE PLACA PARA O MÍNIMO INDICAÇÃO DO INSTRUMENTO, QUE DEVERÁ SER MAIOR QUE OBTIDA ANTERIORMENTE. PROCEDA DESTA MANEIRA ATÉ QUE A MÍNIMA CORRENTE DE PLACA OBTIDA, SEJA CERCA DE 80 A 90 MÅ. TÔDA VEZ QUE FÔR RETOCADA A SINTONIA DE PLACA DA 807, VERIFIQUE A CORRENTE DE GRADE, QUE DEVE SER MANTIDA ENTRE 2,5 E 3 MÅ. DEPOIS DE EFETUAR AS OPERAÇÕES ACIMA INDICADAS, LIGUE A CHAVE DO INSTRUMENTO PARA ' ' E ABRA O CONTRÔLE DE VOLUME ATÉ QUE, FALANDO FRENTE AO MICROFONE, O MEDIDOR INDIQUE UMA LEITURA ENTRE 80 E 100 % DE MODULAÇÃO:

SINTONIZADOR DE ANTENA

O SINTONIZADOR DE ANTENA É DO TIPO "PI" ACOPLADO CAPACITIVAMENTE À PLACA DA 807. ESTE CIRCUÍTO É CONSTITUÍDO POR UM CONDENSADOR VARIÁVEL QUE SINTONIZA A PLACA DA 807 (INDICADO NO PAINEL "PL. 807", UMA BOBINA LIGADA À CHAVE SELETORA E UM CONDENSADOR VARIÁVEL (INDICADO NO PAINEL "ANTENA"), A CHAVE SELETORA POSSUI 7 POSIÇÕES DAS QUAIS AS 5 CENTRAIS SERVEM PARA SINTONIZAR AS FAIXAS DE 30 ATÉ 10 METROS. A PRIMEIRA POSIÇÃO À ESQUERDA SERVE PARA SINTONIZAR A FAIXA DE 30 METROS, NO CASO DA IMPEDÂNCIA DE ANTENA SER MUITO BAIXA. A SÉTIMA POSIÇÃO SERVIRÁ PARA SINTONIZAR A FAIXA DE 10 METROS, QUANDO A IMPEDÂNCIA DE ANTENA FÔR MUITO ALTA. ESTAS DUAS POSIÇÕES SOMENTE SERÃO USADAS, QUANDO NÃO FÔR POSSÍVEL SINTONIZAR ESSAS FAIXAS NAS POSIÇÕES MARCADAS NO PAINEL.

FUNCIONAMENTO EM TELEGRAFIA (CW)

PARA QUE ESTE TRANSMISSOR FUNCIONE EM TELEGRAFIA, SINTONIZE O TRANSMISSOR CONFORME INSTRUÇÕES ACIMA LIGUE A CHAVE FÔNIA-CW, PARA A POSIÇÃO CW O MANIPULADOR DEVERÁ SER LIGADO NA TOMADA (J-4) LOCALIZADA NA PARTE TRAZEIRA DO APARÉLHO.

CHAVE NORMAL - VFO

NO CASO DE DESEJAR TRANSMITIR NA MESMA FREQUÊNCIA DA ESTAÇÃO OUVIDA, LIGA-SE A CHAVE NORMAL-VFO, PARA A POSIÇÃO VFO, E GIRA-SE O BOTÃO DE SINTONIA ATÉ QUE SEJA OUVIDO NO RECEPTOR, O SINAL DO VFO SOBRE A REFERÊNCIA DA ESTAÇÃO, PROCEDENDO-SE ASSIM AO CONHECIDO "BEAT" ZERO.

ATENÇÃO - LOGO APÓS ESTA OPERAÇÃO, A CHAVE NORMAL-VFO DEVERÁ SER RETORNADA À POSIÇÃO NORMAL, POIS EM CASO CONTRÁRIO, O TRANSMISSOR PERMANECERÁ COM O ESTÁGIO FÔNIA FÔRA DE TRABALHO, MESMO QUE A CHAVE RECEPTOR-TRANSMISSOR ESTEJA NA POSIÇÃO TRANSMITE.

QUALQUER VARIAÇÃO DE FREQUÊNCIA DO VFO, ACIMA DE 10 KHZ., REQUER UM AJUSTE DOS CONTRÔLES DE EXCITAÇÃO PLACA E ANTENA.

ANTENAS

EM CASO DO SISTEMA DE SINTONIA DE ANTENA USADO NESTE APARÉLHO, PODE-SE DIZER QUE QUALQUER TIPO É ADAPTÁVEL AO MESMO. PODE-SE USAR ANTENAS COM

LINHAS DE ALIMENTAÇÃO UNIFILAR, BIFILAR, OU CABO COAXIAL. REFERÊNCIAS E DADOS PARA CONSTRUÇÃO DE ANTENAS, PODERÃO SER ENCONTRADAS NO CONHEC-
DO LIVRO "THE RADIO AMATEURS HANDBOOK".

NO CASO DE EMPREGAR ANTENAS COM ALIMENTAÇÃO DIEILAN (LINHA ABERTA),
ACONSELHAMOS EMPREGAR UM SINTONIZADOR DE ANTENA DO TIPO INDICADO NA
FIG. Nº 4 OS DADOS TAMBÉM PODERÃO SER ENCONTRADOS NO LIVRO ACIMA CITADO
NÃO OBSTANTE PORÉM, FORNECEMOS SUGESTÕES DE ANTENAS ADEQUADAS A ESTE
TRANSMISSOR NA PÁGINA 11 DESTA CATÁLOGO.

VII) - MANUTENÇÃO E REPARAÇÃO

AJUSTE DO ESTÁGIO OSCILADOR E DOBRADORES

OSCILADOR (VFO).

A SUBSTITUIÇÃO DA VÁLVULA 6X6 OSCILADORA, PODERÁ REQUERER UM NOVO
AJUSTE DAS BOBINAS DO OSCILADOR, OU UMA SIMPLES VERIFICAÇÃO. PARA AJUS-
TE DO OSCILADOR, DAMOS ABAIXO UMA TABELA EM QUE ESTÃO INDICADAS AS
FREQUÊNCIAS NAS QUAIS DEVERÃO SER AJUSTADOS OS TRIMMERS, E AS INDUTÂN-
CIAS DAS BOBINAS POR MEIO DOS NUCLEOS. LOCALIZAÇÃO DOS TRIMMERS E
DOS NUCLEOS, ESTÃO INDICADAS NA FIG. Nº 5.

FAIXAS -	INDUTÂNCIAS		FREQ.	TRIMMERS	
	Nº	EM		Nº	FREQ.
30 M	16-49	EM	3500	C-3	EM 4.000
40 M	16-50	EM	7500	C-2	EM 7.300
20 M	16-51	EM	14.000	C-1	EM 14.350

ANTES DE EFETUAR QUALQUER AJUSTE, ACERTE A POSIÇÃO DO PONTEIRO DO
DIAL, QUE DEVERÁ ESTAR NO NÚMERO ZERO DA ESCALA CENTESIMAL, QUANDO O
CONDENSADOR VARIÁVEL ESTIVER FECHADO.

O AJUSTE BASTA SER FEITO NAS FAIXAS DE 30, 40 E 20 METROS, POIS AS FAI-
XAS DE 15 E 10 METROS FUNCIONAM COM AS BOBINAS DE 20 E 40 METROS RES-
PECTIVAMENTE. AS OPERAÇÕES DE AJUSTE DEVERÃO SER REPETIDAS ATÉ QUE A
CALIBRAÇÃO SEJA PERFEITA EM TODA ESCALA. OS AJUSTES DEVERÃO SER FEITOS
COM UM OSCILADOR A CRISTAL DE 100 KHZ. OU COM DOIS OU TRÊS CRISTAIS QUE
ESTEJAM COM SUAS FREQUÊNCIAS E HARMÔNICOS DAS FAIXAS.

DOBRADORES

DEPOIS DO AJUSTE DO OSCILADOR SERÃO AJUSTADOS ESTES DOIS ESTÁGIOS, COM

POSTOS DAS VÁLVULAS 6AU6 E EL-84, NÃO SENDO NECESSÁRIO, PORÉM, USAR-SE QUALQUER OSCILADOR, POIS O PRÓPRIO SINAL DO OSCILADOR (JÁ CALIBRADO), SERVE COMO UM ÓTIMO PONTO DE REFERÊNCIA, AJUSTA-SE A FREQUÊNCIA DO OSCILADOR "CLAPP" DO TRANSMISSOR, POR INTERMÉDIO DO SEU PRÓPRIO "DIAL" NAS FREQUÊNCIAS INDICADAS, E COM O INSTRUMENTO DO APARÉLHO NA POSIÇÃO GRADE, AJUSTA-SE AS INDUTÂNCIAS PARA A MÁXIMA LEITURA DE CORRENTE. AO EFETUAR ÊSTES AJUSTES, OBSERVE A POSIÇÃO DO CONDENSADOR VARIÁVEL DA PLACA DA 807, PARA QUE O ESTÁGIO FINAL NÃO FIQUE FORA DA RESSONÂNCIA. VEJA AS INSTRUÇÕES PARA O AJUSTE DE SINTONIA DA VÁLVULA 807.

6AU6

1º DOBRADOR

Nº	BOBINA
80 M	SEM AJUSTE
40 M	SEM AJUSTE
20 M	16-52 EM 14.300 kc/s
15 M	16-52 EM 21.450 kc/s
10 M	16-53 EM 28.200 kc/s

2º DOBRADOR

Nº	BOBINA
16-54	EM 3.800 kc/s
16-55	EM 7.250 kc/s
16-56	EM 14.200 kc/s
16-57	EM 21.200 kc/s
16-58	EM 29.100 kc/s

FIG. Nº 1

PAINEL

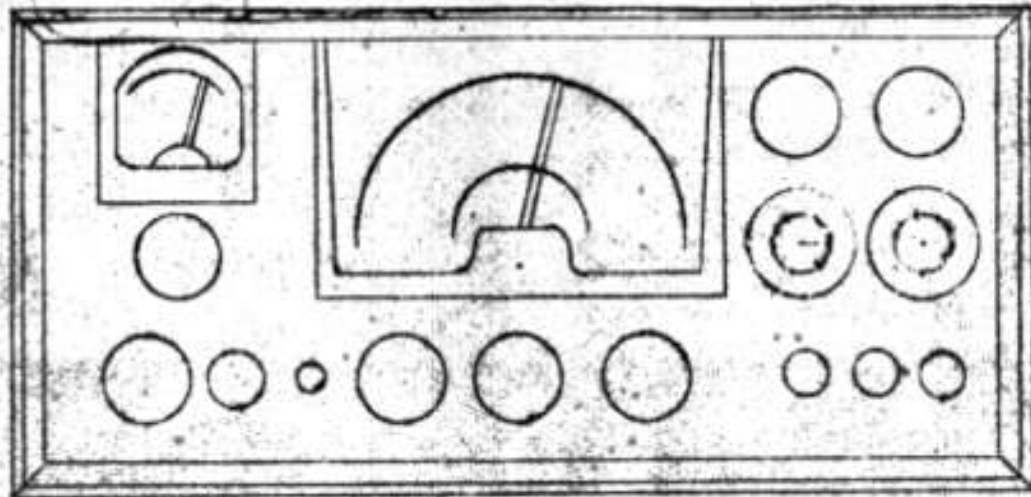
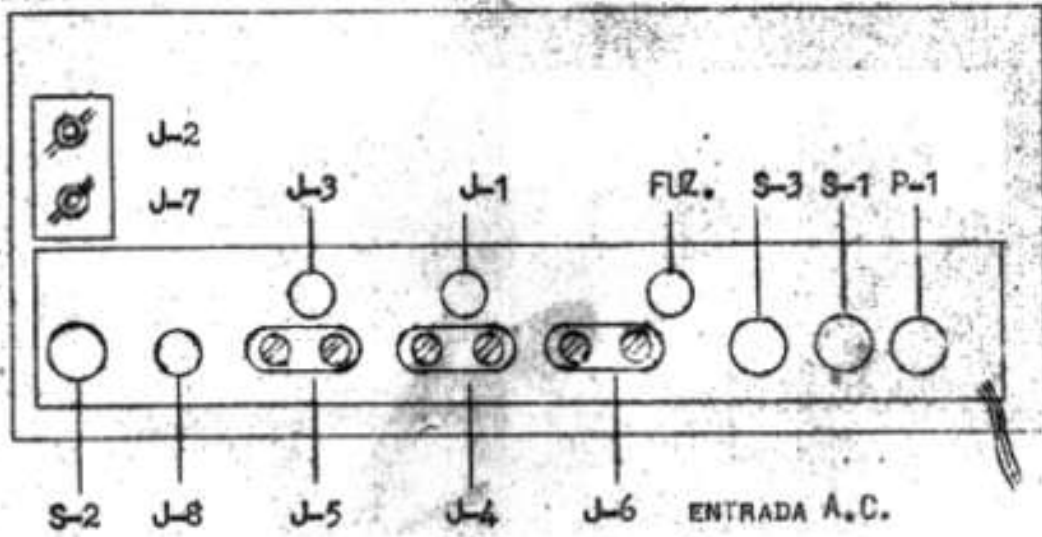

FIG. Nº 2 - (PARTE TRAZEIRA)



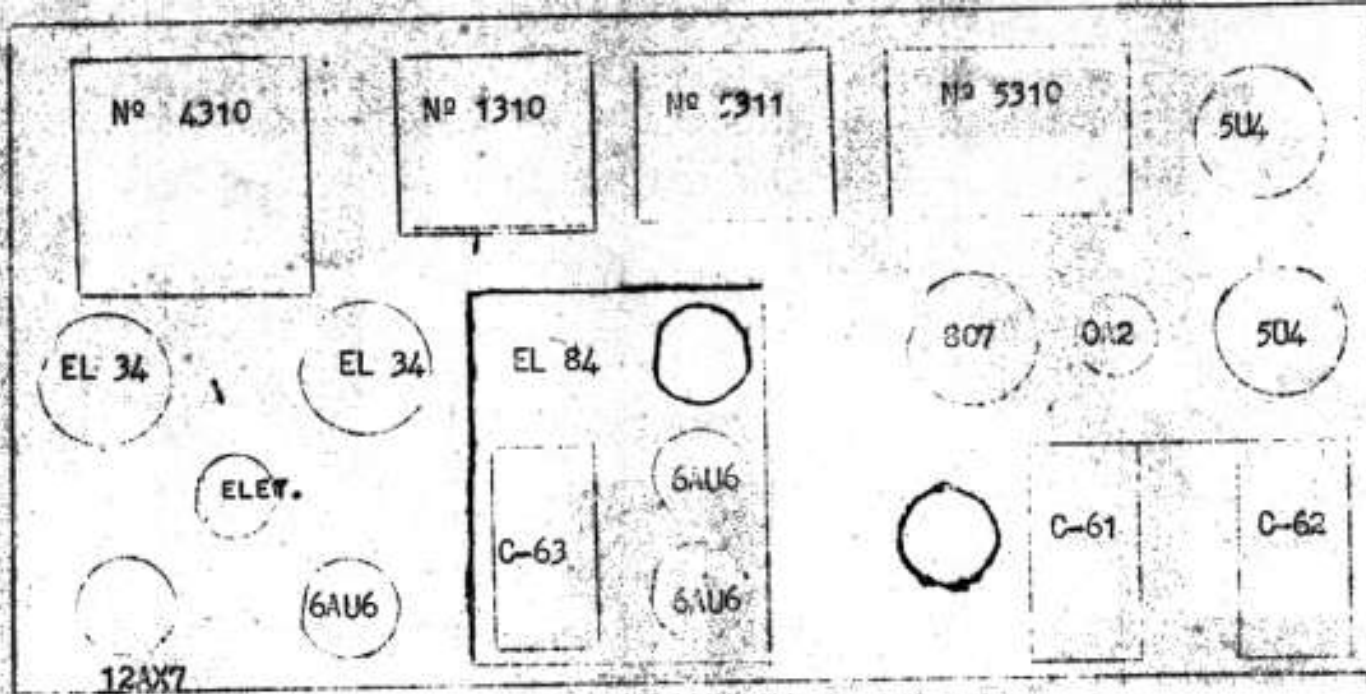

FIG. 1 - CHASSIS VISTO DE CIMA

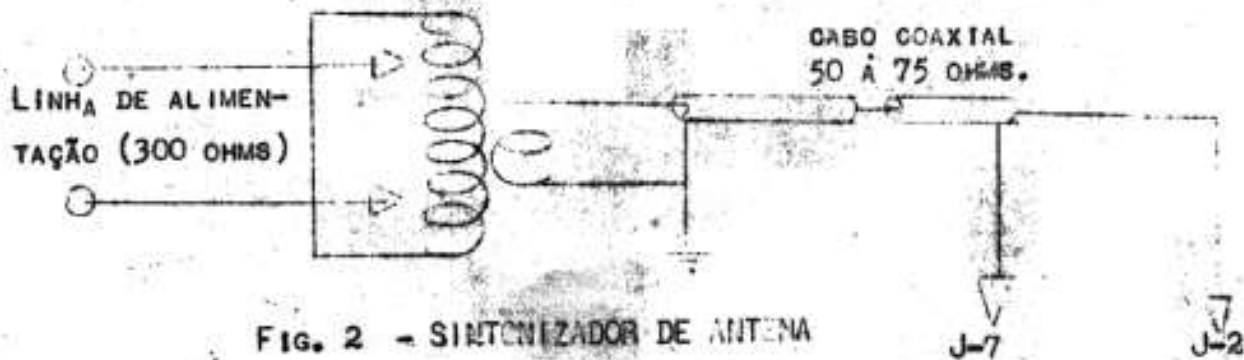
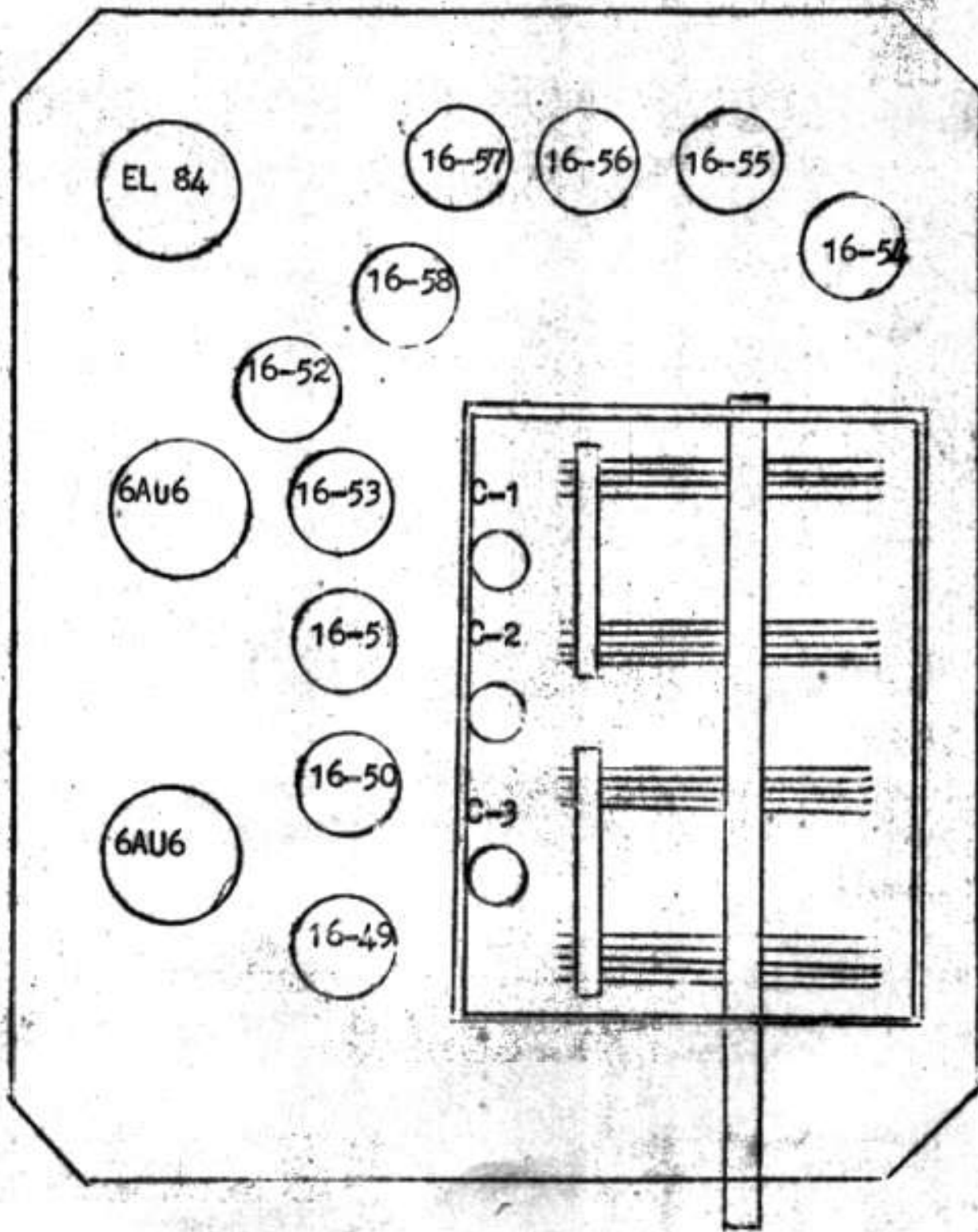
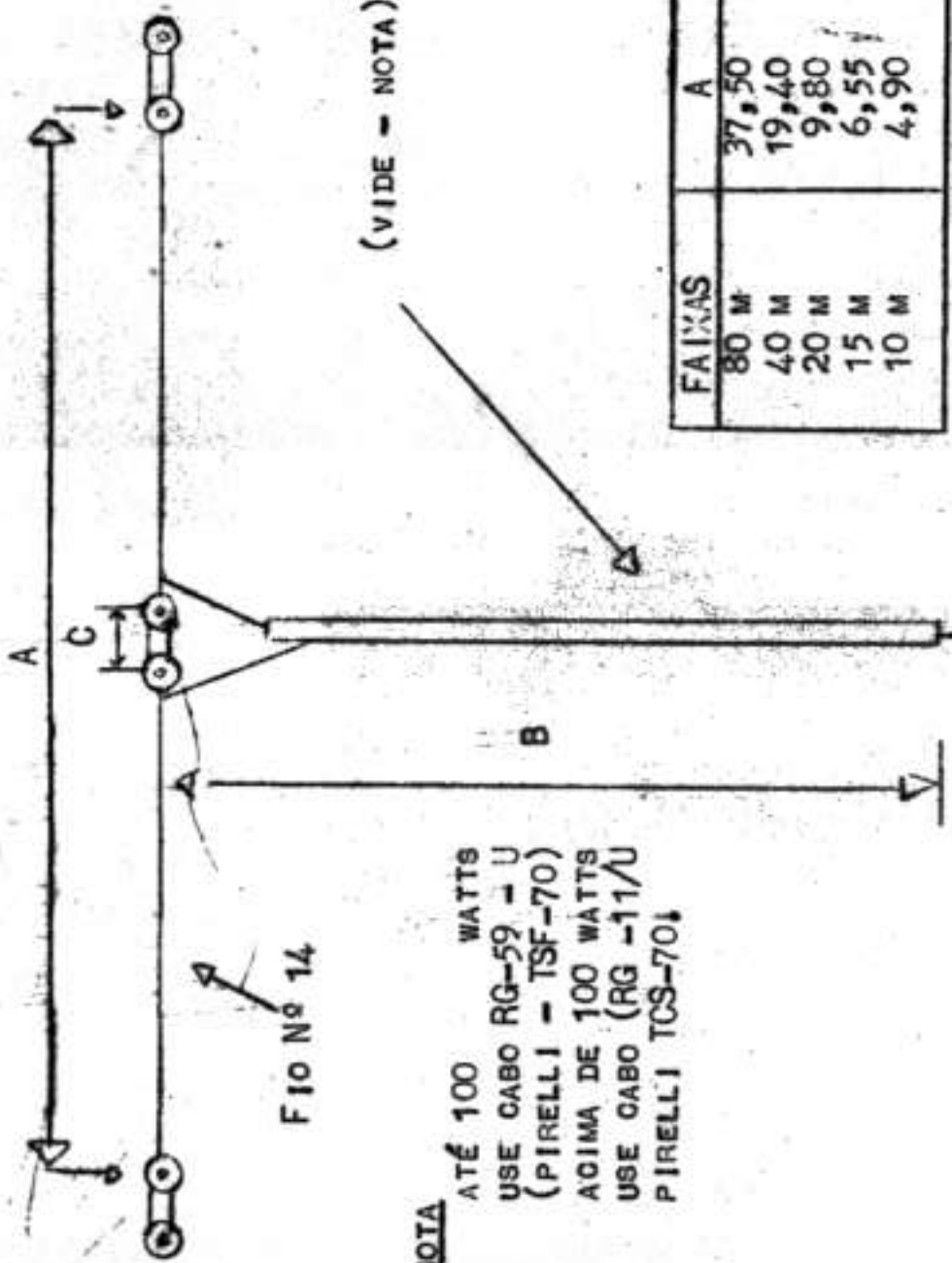

FIG. 2 - SINTONIZADOR DE ANTENA

FIG. Nº 5



ANTENA



FIO Nº 14

(VIDE - NOTA)

FAIXAS	A
80 M	37,50
40 M	19,40
20 M	9,80
15 M	6,55
10 M	4,90

NOTA
 ATÉ 100 WATTS
 USE CABO RG-59 - U
 (PIRELLI - TSF-70)
 ACIMA DE 100 WATTS
 USE CABO (RG -11/U
 PIRELLI TCS-70)

OBSERVAÇÕES :- O COMPRIMENTO **A** INCLUI O ISOLADOR CENTRAL **C** O QUAL DEVE TER DE 5 A 10 CM. A DIMENSÃO **B** CONSIDERADA DA ANTENA ATÉ OS BORNES, DO TRANSMISSOR. A ALTURA MÍNIMA DA ANTENA DEVERÁ SER DE 10 M A PARTIR DO SÓLO.

O COMPRIMENTO **B** DEVERÁ SER DE 14 M OU SEUS MÚLTIPLOS OO MO POR EXEMPLO, 28M, 42.M, 56 M, ETC.

DELTA S/A IND. E COM. DE APARELHOS ELETRONICOS
 RUA DAS FIANDEIRAS, 326, FONES 61-4181 E 617297
 CAIXA POSTAL 2520 - SÃO PAULO

DISPOSICAO DOS APARELHOS

370
OU 1000

310-1

310-1

370
OU 1000

ERRADO

310-1

370
OU 1000

CERTO

OS APARELHOS NAO DEVERAO SER DISPOSTOS UM SOBRE O OUTRO.
ALEM DE PREJUDICAR A VENTILACAO PODERA HAVER INTERFERENCIA DO CAMPO
MAGNETICO DOS TRANSFORMADORES NOS CIRCUITOS DE SOM PROVOCANDO ZUMBI
DO NA TRANSMISSAO.

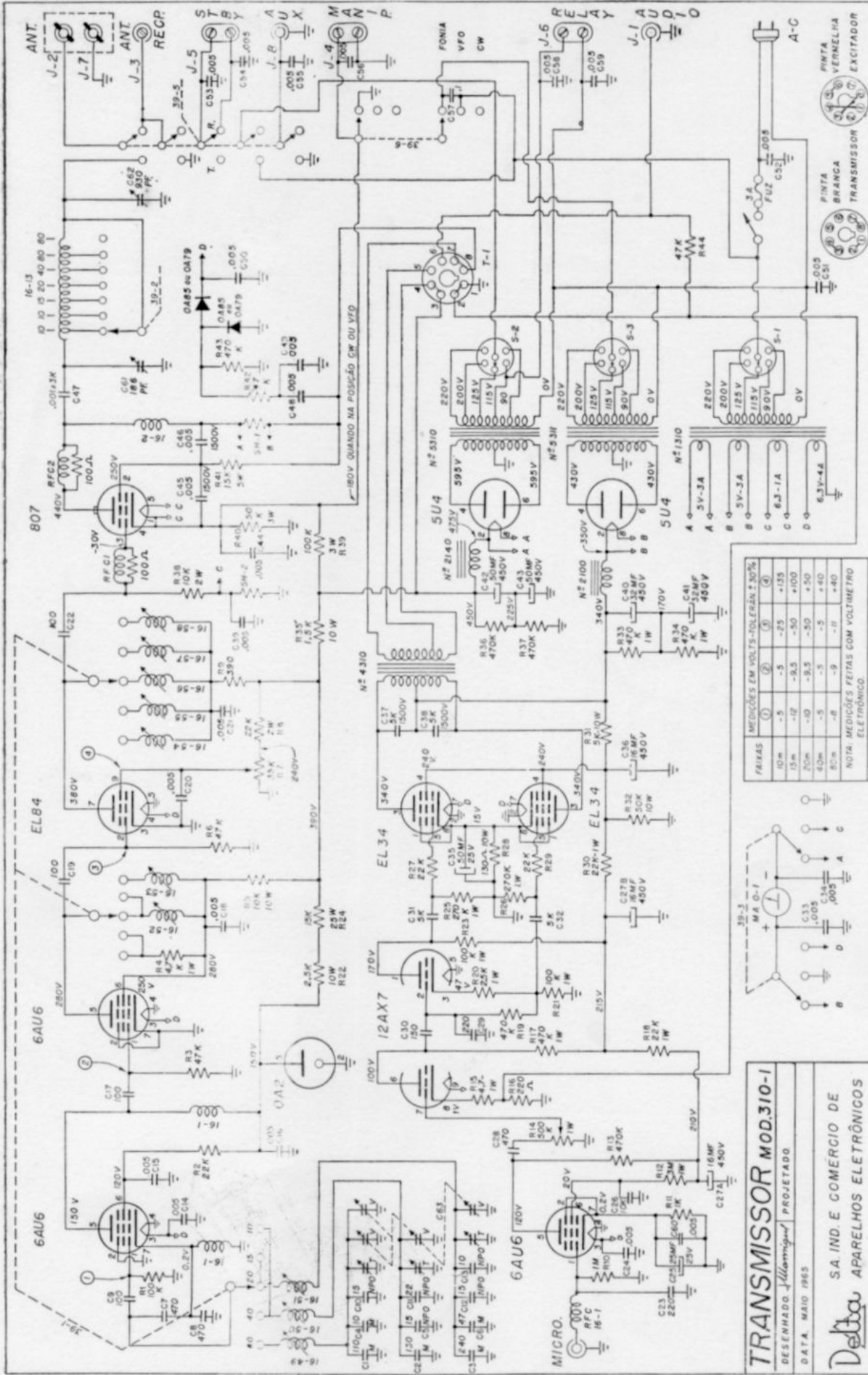

FAIXAS

FAIXAS	1	2	3	4
10m	-5	-5	-25	+125
15m	-12	-9,5	-50	+100
20m	-10	-8,5	-30	+50
40m	-5	-5	-5	+40
80m	-8	-9	-11	+40

NOTA: MEDIÇÕES FEITAS COM VOLTIETRO ELETROÔNICO

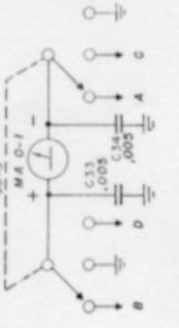

TRANSMISSOR MOD.310-1

DESENHADO: *Wagner* / PROJETADO

DATA: MAIO 1965

SA. IND. E COMÉRCIO DE
Delta
APARELHOS ELETRÔNICOS

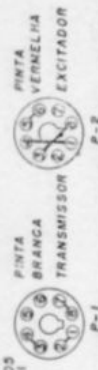

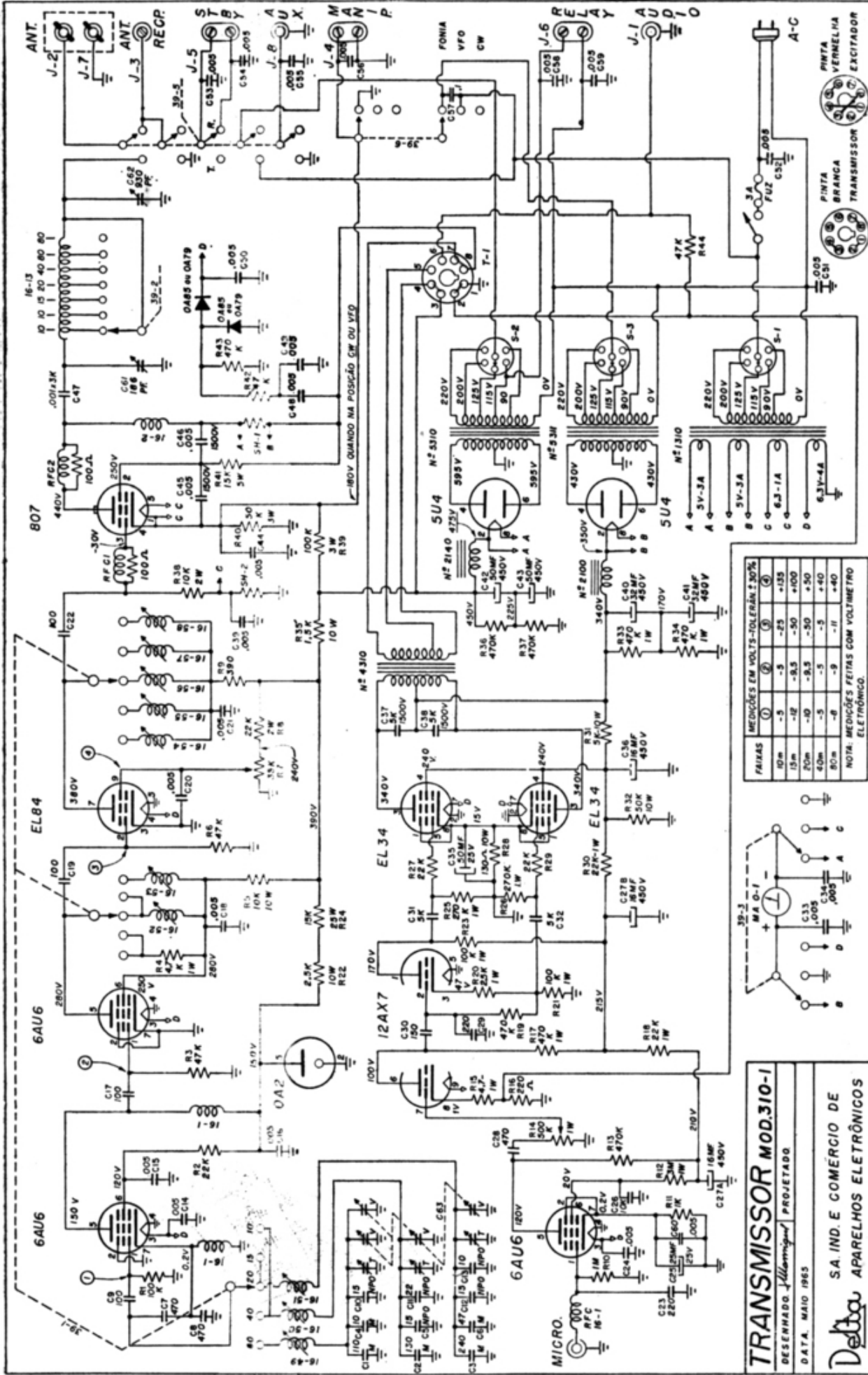

MECÖES EM VOLTS-TOLERÂNCIA 20%

FAIXAS	(1)	(2)	(3)	(4)
10m	-5	-5	-25	+25
15m	-12	-8,5	-50	+50
20m	-10	-8,5	-50	+50
40m	-5	-5	-5	+40
80m	-8	-5	-11	+40

NOTA: MEDICÖES FEITAS COM VOLTMETRO ELETRÔNICO.

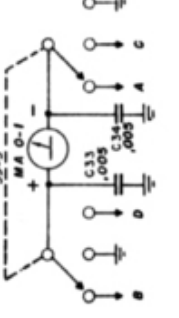

TRANSMISSOR MOD.310-1
 DESENHADO *W. M. M. M.* PROJETADO
 DATA. MAIO 1965

SA. IND. E COMÉRCIO DE
Delta
 APARELHOS ELETRÖNICOS

