

ALINCO, INC.
ricetrasmittitore UHF FM

DJ-S45 CQ/T/E
Manuale d'uso

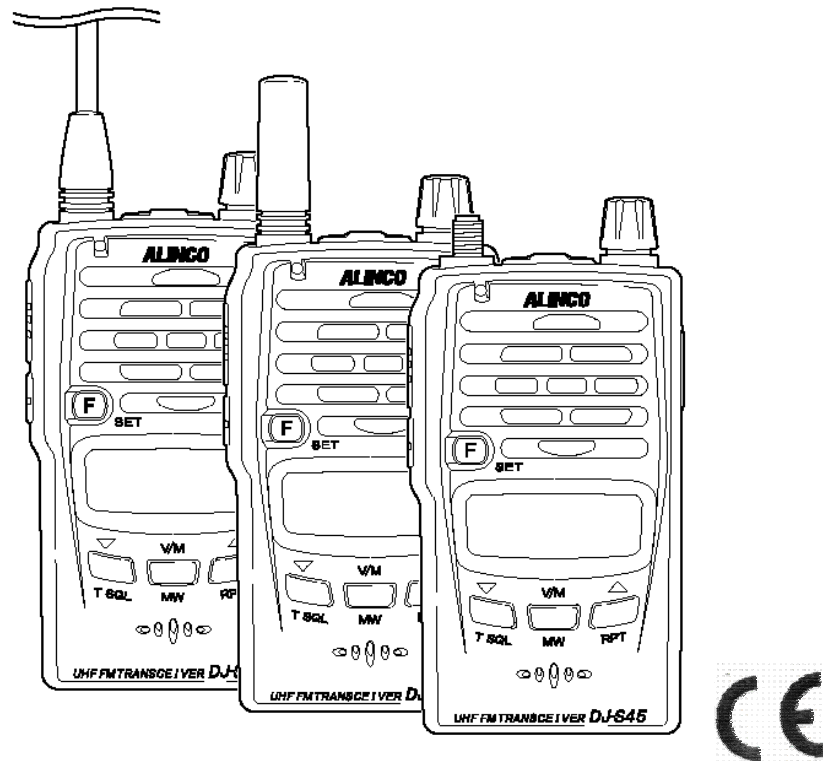

Vi ringraziamo per l'acquisto del ricetrasmittitore FM ALINCO. Il manuale contiene istruzioni importanti per la sicurezza e l'uso dell'apparecchio. Leggere attentamente prima dell'uso e conservarlo per consultazioni future.

L'apparato DJ-S45CQ è la versione Italiana solo PMR 446 MHz ed è soggetta ad Autorizzazione Generale all'uso e ad un contributo annuo di € 12, come da Piano Ripartizione Frequenze.

Apparato soggetto al regime di "autorizzazione generale" ai sensi dell'art. 104 comma 1, lettera c), numeri 2.3) e 2.8) del Codice delle Comunicazioni elettroniche, emanato con decreto legislativo 1° agosto 2003 n. 259.

“L'apparecchio è conforme ai requisiti essenziali ed alle altre disposizioni pertinenti stabilite dalla Direttiva 1999/CE”

Indice

NOTA / Dichiarazione di conformità	2
1. Funzioni e caratteristiche	3
1-1 Dotazioni di serie	3
2. Accessori	4
2-1 Applicazione e rimozione degli accessori	4
2-1-1 Antenna (solo modello DJ-S45 T/E)	4
2-1-2 Cinturino	4
2-1-3 Gancio per cintura	4
2-2 Inserimento delle batterie	4
2-3 Batteria agli ioni di litio [EBP-60] (accessorio)	5
2-4 Indicatore del livello di carica della batteria	5
3. Comandi e funzioni	6
3-1 Descrizione dei comandi e delle relative funzioni	6
3-2 Funzioni dei tasti	8
3-3 Visore	10
4. Funzionamento di base	11
4-1 Accensione	11
4-2 Regolazione del volume	11
4-4 LPD (VFO)	12
4-4-1 Frequenza	12
4-5 PMR (DJ-S45 CQ)	12
4-5-1 Impostazione del numero di frequenza	12
4-6 Memory	12
4-6-1 Programmazione del canale di memoria	12
4-6-2 Selezione di un canale di memoria	13
4-6-3 Cancellazione dei dati di memoria	13
4-6-4 Voci programmabili nel canale di memoria	13
4-7 Ricezione	13
4-7-1 Regolazione del silenziamento	13
4-7-2 Monitor	14
4-8 Trasmissione	14
4-8-1 Commutazione del livello d'uscita (solo DJ-S45 T/E)	14
5. Impostazione dei parametri	15
5-1 Parametri selezionabili	15
5-2 Selezione della modalità di impostazione	17
6. Funzioni avanzate	18
6-1 Scansione	18
6-1-1 Scansione LPD (VFO)	18
6-1-2 Scansione PMR (solo DJ-S45 CQ)	18
6-1-3 Scansione della memoria	18
6-1-4 Ignora canale	19
6-1-5 Scansione del tono	20
6-2 Ripetitore (solo DJ-S45 T/E)	20
6-3 Blocco dei tasti	20
6-4 Tono di chiamata (Tone Burst)	20
6-5 Visualizzazione del canale	21
7. Comunicazione selettiva	22
7-1 LPD (VFO) Silenziamento	22
7-2 Silenziamento tono PMR (solo Dj-S45 CQ)	22
8. Clonazione / Packet	24
8-1 Clonazione	24
8-2 Funzione Packet (solo DJ-S45 T/E)	25
9. Manutenzione e note	26
9-1 Reset	26
9-2 Accessori	27
10. Dati	28

NOTA / Dichiarazione di conformità

DJ 545T

Questo apparecchio è stato collaudato e trovato conforme ai limiti stabiliti per apparecchi digitali di Classe B, come da parte 15 delle Norme FCC. Detti limiti sono stati fissati per fornire protezione ragionevole contro interferenze dannose in installazioni residenziali. Questo apparecchio genera, usa e può irradiare energia di radio frequenza e, se non installato ed usato in conformità alle istruzioni contenute nel manuale, potrebbe causare interferenze nelle radio comunicazioni. Tuttavia, non esiste alcuna garanzia che non si potranno verificare interferenze in installazioni particolari. Se il presente dispositivo causa interferenze alla ricezione radiofonica o televisiva, determinabili spegnendo ed accendendo l'apparecchio, l'utente è invitato a correggere l'interferenza con uno dei seguenti metodi:

- . Orientare o riposizionare l'antenna ricevente.
- . Aumentare la distanza tra l'apparecchio ed il ricevitore.
- . Collegare l'apparecchio ad una presa che sia su un circuito diverso da quello a cui è stato collegato il ricevitore.
- . Rivolgersi al rivenditore o ad un tecnico per l'assistenza.



Dichiarazione di conformità FCC
PER USO DOMESTICO E PROFESSIONALE

Le informazioni contenute nel presente documento sono soggette a modifiche senza obbligo di preavviso. Tutti i marchi e i nomi commerciali sono proprietà dei rispettivi possessori. Alinco non è responsabile di imprecisioni visive o tipografiche. Alcune parti e/o alcuni accessori non sono disponibili in certe zone. Le modifiche o gli interventi non espressamente approvati dal responsabile per la conformità potrebbero annullare l'autorizzazione all'utente di usare l'apparecchio.

DJ-S45 T DJ-S45 CQ DJ-S45 E

DJ-S45 T Ricetrasmittitore UHF FM

Questo apparecchio è conforme alla Parte 15 delle Norme FCC. Il funzionamento è soggetto alle seguenti condizioni: (1) l'apparecchio non deve causare interferenze, e (2) l'apparecchio deve accettare qualsiasi interferenza in arrivo, comprese quelle che possono causare funzionamento indesiderato.

Produttore:

ALINCO, Inc Electronics Division
Shin-Dai Bldg 9F, 2-6, 1 Chome
Dojimahama, Kita-ku, Osaka 530-0004 GIAPPONE

Note sulla conformità

Se l'apparecchio acquistato riporta il marchio CE, una copia del relativo certificato di conformità è reperibile nel sito <http://www.alinco.com/usa.html>.

Copyright © 2005 Tutti i diritti riservati. Nessuna parte del presente documento può essere riprodotta, copiata, tradotta o trascritta in alcuna forma o supporto senza il preventivo consenso scritto di Alinco. Inc., Osaka, Giappone, Edizione Inglese Stampata in Giappone.

! Attenzione

L'uso del ricetrasmittitore è vietato nei seguenti luoghi.

• A bordo di aeromobili • Negli aeroporti • Nei porti • All'interno o in prossimità di aree di funzionamento di stazioni wireless o delle rispettive stazioni di collegamento.

Prima di usare il ricetrasmittitore nei citati luoghi, richiedere le autorizzazioni necessarie dalle autorità competenti e attenersi alle norme locali applicabili alle trasmissioni radio.

Note in caso di utilizzo di alimentatore esterno

- Per alimentare l'apparecchio dall'accendisigari dell'automobile usare l'apposito cavo (EDH-33).
- Spegnerne l'apparecchio durante il collegamento o il distacco del cavo DC.
- Se è previsto l'uso di un'antenna esterna, installare la messa a terra di quest'ultima separatamente dalla messa a terra dell'alimentatore esterno.
- La presa DC supporta una sorgente di 3.0~6.0VDC, 2A o superiore. Usare un alimentatore adatto ed affidabile, rispettando la polarità (+ centro positivo).
- L'uso di accessori non originali invalida la garanzia del produttore.

1. Funzioni e caratteristiche

- . 39 funzioni di silenziamento del tono (CTCSS)
- . Funzione TOT (Time Out Timer, temporizzatore di spegnimento)
- . Funzione "tono di chiamata" (ALT, 1750, 2100, 1000, 1450Hz)
- . Avviso di chiamata (cicalino)
- . DJ-S45 T/E 3 tipi di scansione (VFO, Memory, Tone)
- . DJ-S45 CQ 4 tipi di scansione (LPD (VFO), Memory, Tone, PMR)
- . Clonazione
- . Resistente alla pioggia

Attenzione

Inserire i coperchi di gomma correttamente e stabilmente nelle prese dell'altoparlante esterno, del microfono e dell'alimentatore. Il collegamento di dotazioni accessorie al ricetrasmittitore disabilita la funzione di resistenza alla pioggia.

I modelli DJ-S45 CQ / T/E sono resistenti alla pioggia, ma NON impermeabili. Quindi, NON sciacquare l'apparecchio con acqua e non immergerlo in alcun liquido.

1-1 Dotazioni di serie

- Gancio per cintura (con vite)
- Cinturino
- Manuale d'uso

Il tipo di accessori può variare secondo le versioni. Rivolgersi al rivenditore locale per informazioni.

2. Accessori

2-1 Applicazione e rimozione degli accessori

2-1-1 Antenna (solo modello DJ-S45 T/E)

1. Afferrare l'antenna alla base e ruotarla in senso orario fino al blocco. Controllare che l'antenna sia collegata saldamente.
2. Per staccare l'antenna ruotare in senso anti-orario.

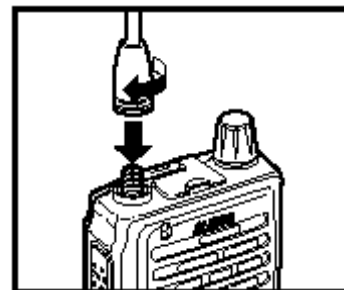

Attenzione

Per rispetto dei requisiti legali il modello DJ-S45 CQ ha un'antenna fissa. NON staccarla.

2-1-2 Cinturino

1. Applicare il cinturino nell'alloggiamento superiore sul retro del ricetrasmittitore come indicato nella figura.

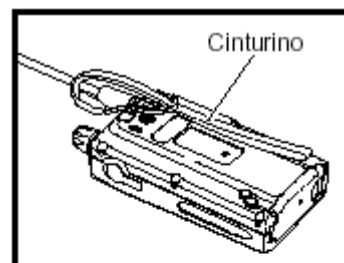

2-1-3 Gancio per cintura

1. Applicare il gancio sul retro dell'apparecchio.
2. Ruotare la vite in senso orario fino al blocco ed assicurarsi che il gancio sia fissato.
3. Per staccare il gancio ruotare la vite in senso anti-orario.

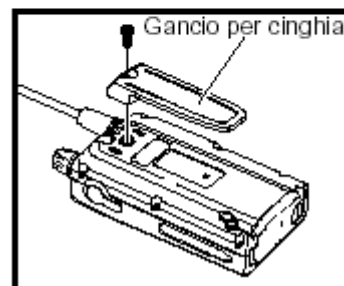

2-2 Inserimento delle batterie

1. Aprire il vano batterie aprendo il fermo.
2. Inserire due batterie AA rispettando la polarità +/- indicata.
3. Chiudere lo scomparto e bloccarlo con il fermo.

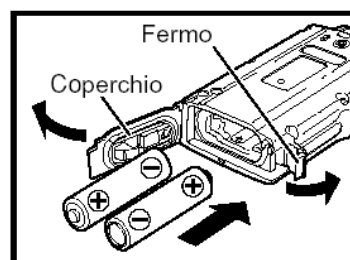

2-3 Batteria agli ioni di litio [EBP-60] (accessorio)

Consultare il manuale allegato alla batteria.

Attenzione

- Si sconsiglia l'uso di batterie al manganese poiché esse potrebbero causare una diminuzione del livello di trasmissione.
- Rispettare la corretta polarità delle batterie (+/-).
- È possibile usare le batterie a secco di ultima generazione, quali le batterie "Oxiride".
- È possibile usare batterie ricaricabili Ni-MH. Leggere attentamente le istruzioni allegate a tali batterie prima dell'uso.
- Indipendentemente dal tipo di batterie, rispettare le seguenti norme:
 1. Non mischiare batterie di diverso tipo, marca o livello di carica.
 2. Non rimuovere il materiale protettivo delle batterie.
 3. Pulire occasionalmente i contatti con un panno asciutto per garantire il funzionamento migliore.
 4. Attenersi alle istruzioni del produttore delle batterie per ottenere un uso sicuro ed adeguato.

2-4 Indicatore del livello di carica della batteria

- Il livello di consumo delle batterie dipende dalla temperatura esterna o dall'uso dell'apparecchio.
- Anche quando l'indicatore mostra la necessità di cambiare la batteria, questa può essere usata ancora per trasmissioni o ricezioni a bassa uscita.
- L'impostazione predefinita della batteria è "bAt-1" cioè per il tipo AA. Con batterie agli ioni di litio selezionare il tipo "bAt-2" per ottenere l'icona corretta corrispondente al livello di consumo.



* Quando il livello di carica si abbassa, il simbolo appare.

Ricaricare o sostituire la batteria

Riferimento: a causa del circuito di amplificazione usato nell'apparecchio per ottenere un'alta uscita con solo due batterie, potrebbe essere impossibile accendere l'apparecchio stesso quando la tensione delle batterie è bassa (con la relativa icona visualizzata sul visore), ma non completamente esaurita. Non si tratta di un difetto e si consiglia di:

- Ricaricare o sostituire le batterie quando il visore mostra l'icona di batteria scarica.
- Non spegnere la radio quando il visore mostra l'icona di batteria scarica, ma proseguire con l'uso fino all'esaurimento completo (il visore si spegne).

3. Comandi e funzioni

3-1 Descrizione dei comandi e delle relative funzioni

Vista superiore e frontale

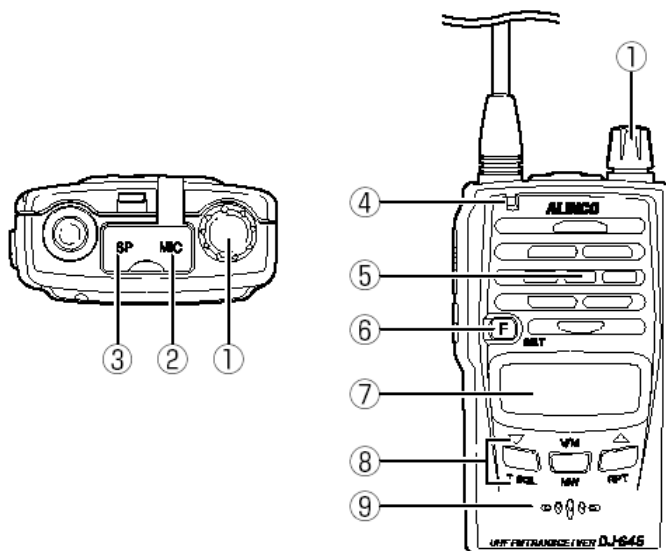

Nr.	Nome	Funzioni
1	Manopola Accensione /Volume	Accensione/Spengimento dell'apparecchio (ON/OFF) e regolazione del volume.
2	Presa MIC	Presa per il collegamento di un microfono esterno (2kΩ) con spina stereo 2.5 ø.
3	Presa SP	Presa per il collegamento di un altoparlante esterno (8Ω) con spina monofonica da 3.5 ø.
4	Spia RX/TX	Questa spia si illumina di verde quando il silenziamento si apre, mentre diventa rossa durante la trasmissione.
5	Altoparlante	Altoparlante incorporato.
6	Tasto F	Questo tasto, usato in combinazione con altri tasti, permette di accedere a diverse funzioni dell'apparecchio. Tenendolo premuto per 2 secondi, esso attiva la modalità di Impostazione (Setting).
7	Visore (LCD)	Consultare la sezione "Visore" del manuale.
8	Tastiera	Consultare la sezione "Funzioni dei tasti" del manuale.
9	Microfono	Parlare verso il microfono ad una distanza di ca. 5 cm con un tono normale di voce.

Vista laterale

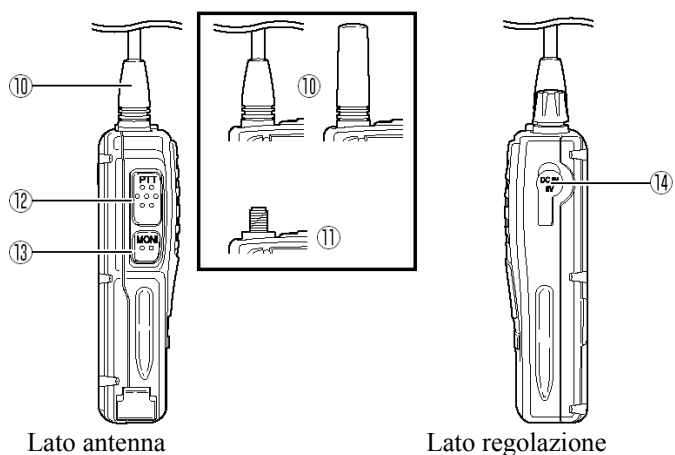

No.	Nome	Funzione
10	DJ-S45 CQ	Antenna fissa.
11	DJ-S45 T/E	Connettore per antenna SMA. Collegare a questo connettore l'antenna in dotazione. In caso di acquisto di un'altra antenna scegliere un modello che abbia un valore SWR basso (SWR = rapporto d'onda stazionaria).
12	Tasto PTT	Premere questo tasto per trasmettere e rilasciarlo per ricevere.
13	Tasto MONI	Premendo questo tasto il silenziamento si apre permettendo di udire il segnale. Lo stesso risultato si ottiene quando è impostato il tono di silenziamento. Premendo questo tasto quando il visore mostra la lettera "F", si attiva il blocco dei tasti. Premendo questo tasto contemporaneamente al tasto PTT e tenendolo premuto sarà trasmesso il segnale di chiamata.
14	DC-IN	Presa per alimentazione esterna. Collegare il cavo di alimentazione da automobile EDH-33. Usare un'alimentazione a 3.0-6.0VDC, con almeno 2°.

3-2 Funzioni dei tasti

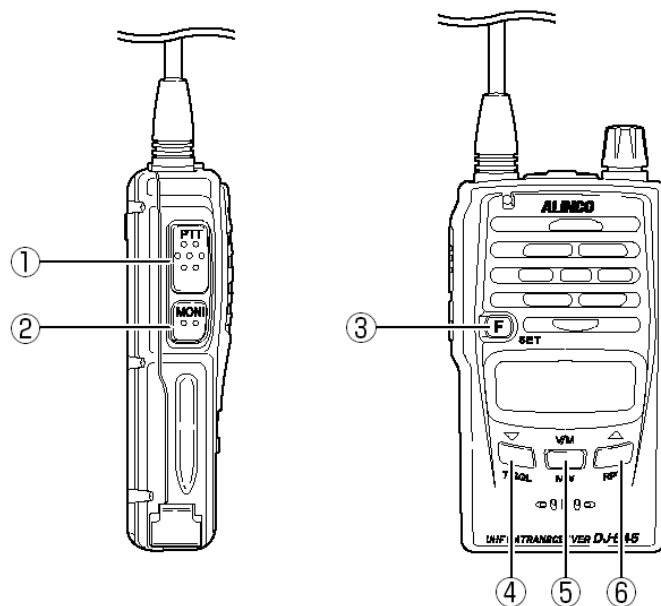

N.	Nome	Funzionamento indipendente	In abbinamento al tasto F
1	PTT	Trasmissione o completamento delle impostazioni.	
2	MONI	Attivazione della funzione di monitoraggio.	(dis)attivazione del blocco tasti.
3	F/SET	Accesso a varie funzioni.	DJ-S45 T/E Regolazione della frequenza in intervalli di 1MHz.
4	▼/T SQL	Diminuzione della frequenza e dei canali di memoria.	Silenziamento del tono.
5	V/M / MW	DJ-S45 T/E Commutazione VFO/Memory.	Programmazione dei canali di memoria.
		DJ-S45 CQ Commutazione LPD (VFO)/PMR/Memory.	
6	▲/RPT	Aumento della frequenza e dei canali di memoria.	Ripetitore.

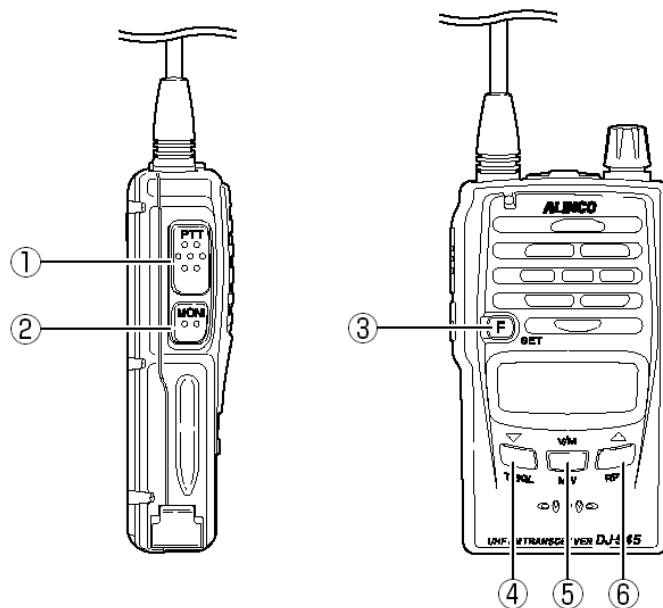

N.	Nome	Breve pressione	Durante la trasmissione
1	PTT	Permette la trasmissione.	
2	MONI	Attivazione del monitoraggio.	Trasmissione del segnale di chiamata.
3	F	Attivazione della configurazione delle impostazioni.	
4	▼/T SQL	Con pressione inferiore a 2 secondi, questo tasto avvia la scansione verso il basso. Con pressione superiore a 2 secondi il valore diminuisce continuamente.	DJ-S45 T/E Impostazione del livello basso di uscita della trasmissione.
5	V/M / MW		
6	▲/RPT	Con pressione inferiore a 2 secondi, questo tasto avvia la scansione verso l'alto. Con pressione superiore a 2 secondi il valore aumenta continuamente.	DJ-S45 T/E Impostazione del livello alto di uscita della trasmissione.

3-3 Visore

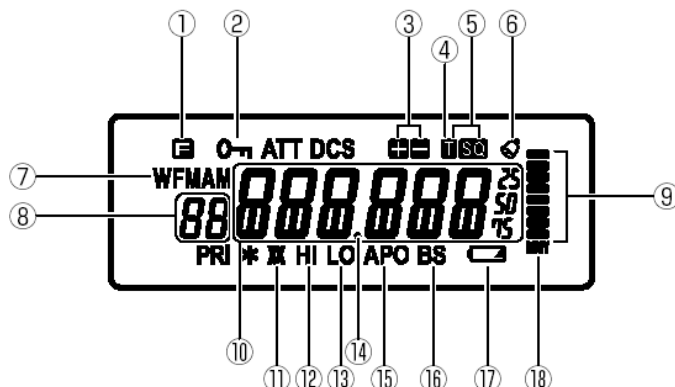

N.	Nome	Indicazione
1		Questo simbolo appare quando il tasto F è premuto.
2		Questo simbolo appare quando i tasti sono bloccati.
3		Indica la direzione (+/-) di spostamento.
4		Questo simbolo appare quando la codifica del tono (ENC) è impostata.
5		Questo simbolo appare quando il silenziamento del tono è impostato.
6		Questo simbolo appare quando la funzione di avviso acustico è attiva.
7		Lampeggia durante la scrittura di memoria.
8		Indica il numero della memoria (in funzione memoria)e il numero di impostazione (in funzione di impostazione).
9		Indica il livello di ricezione e l'uscita di trasmissione.
10		Indica la frequenza e lo stato di impostazione.
11		DJ-S45 T/E - Questo simbolo appare quando la funzione de ripetitore è impostata.
12		DJ-S45 T/E - Questo simbolo appare quando il livello di uscita della trasmissione è alto.
13		DJ-S45 T/E - Questo simbolo appare quando il livello di uscita della trasmissione è alto.
14		Il punto divide i valori MHz e kHz della frequenza e lampeggia durante la scansione.
15		Questo simbolo appare quando la funzione di auto-spegnimento è attiva.
16		Questo simbolo appare quando la funzione di risparmio energetico è attiva.
17		Questo simbolo appare quando il livello della batteria è basso.
18		Questo simbolo appare quando il silenziamento si apre.

* I simboli senza spiegazione non sono usati in questo modello.

4. Funzionamento di base

4-1 Accensione

Ruotare la manopola in senso orario.

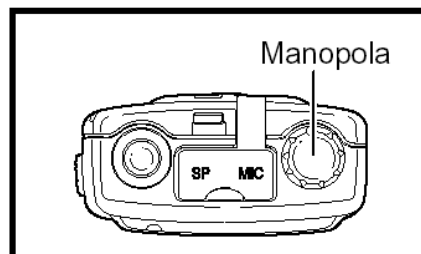

Attenzione

La manopola funge anche da regolazione del volume. Quindi, non ruotare eccessivamente altrimenti il livello potrebbe essere molto alto.

Per spegnere l'apparecchio ruotare la manopola in senso antiorario fino ad udire lo scatto.

4-2 Regolazione del volume

Aumento: rotazione in senso orario

Riduzione: rotazione in senso anti-orario

Se nessun segnale è udito a causa della chiusura del silenziamento, tenere premuto il tasto MONI e regolare il volume al livello desiderato ascoltando il rumore bianco.

Il livello del silenziamento può essere regolato secondo le istruzioni riportate nella relativa sezione del presente manuale.

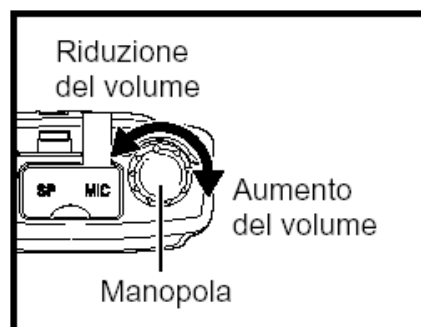

4-3 Funzionamento

Il modello **DJ-S45 T/E** ha due modalità di funzionamento: VFO e Memory.

Il modello **DJ-S45 CQ** ha due modalità di funzionamento: LPD (VFO), PMR e Memory.

Cambio delle modalità

Ad ogni pressione del tasto V/M la modalità di funzionamento passa alle successive secondo lo schema.

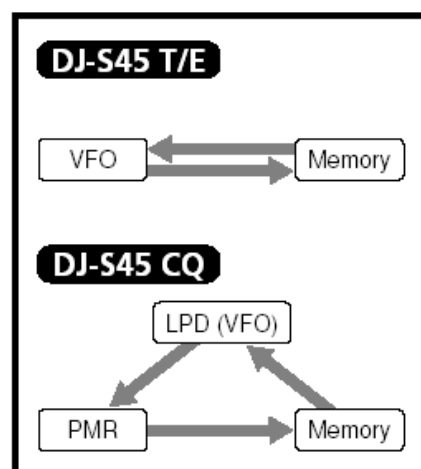

LE FUNZIONI RIPORTANTI LE FREQUENZE LPD 433 MHz non sono disponibili nella versione commercializzata in Italia, avente codice d'acquisto 539623119.

4-4 LPD (VFO) NON DISPONIBILE NELLA VERSIONE ITALIANA

L'impostazione predefinita è LPD (VFO).

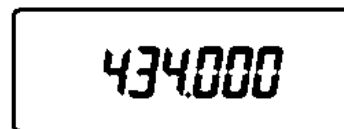

LPD (VFO)

4-4-1 Frequenza

Premendo i tasti la frequenza aumenta e diminuisce.

Regolazione della frequenza in intervalli da 1MHz (DJ-S45 TE)

Premere due volte il tasto F; la sigla MHz sul visore lampeggia.

Premere i tasti ▲/▼ mentre la cifra lampeggia per regolare la frequenza in intervalli da 1MHz.



4-5 PMR (DJ-S45 CQ)

Le frequenze dei canali PMR sono state già programmate.

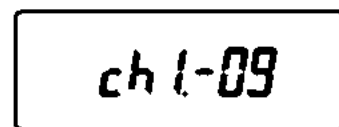

PMR

4-5-1 Impostazione del numero di frequenza

1. Passare alla modalità PMR premendo il tasto V/M.

Premendo i tasti ▲/▼, i canali aumentano o diminuiscono di un'unità.

4-6 Memory

La modalità Memory serve a richiamare una frequenza precedentemente programmata. Il ricetrasmittitore ha 100 canali di memoria (0~99CH).

4-6-1 Programmazione del canale di memoria

1. Passare alla modalità LPD (VFO) o PMR premendo il tasto V/M.

2. Selezionare la frequenza o il canale desiderati.

3. Premere il tasto F e, quando appare la lettera F premere V/M.

Il numero del canale di memoria e la lettera "W" lampeggiano.

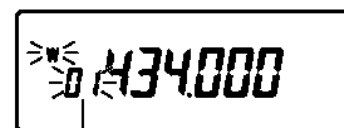

N. canale di memoria

4. Usando il tasto ▲/▼ selezionare un canale da programmare.

Il numero lampeggiante indica che il canale non è stato ancora programmato, mentre il numero illuminato indica che esso è già stato programmato.

5. Premere il tasto V/W mentre la lettera "W" lampeggia.

La frequenza o il canale selezionati ora sono programmati nel canale di memoria.

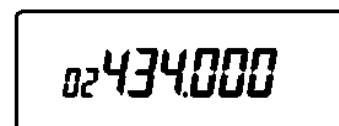

Attenzione

La modifica della memoria sovrascrive i dati esistenti.

Nota: I canali sono programmabili anche dalla modalità PMR nel modello **DJ-S45 CQ**. La procedura è la stessa descritta per la modalità LPD (VFO).

4-6-2 Selezione di un canale di memoria

1. Passare alla modalità Memory premendo il tasto V/M. Il canale di memoria appare sul visore.

La modalità Memory non è attiva se i relativi canali non contengono dati programmati in precedenza.

Premendo i tasti ▲/▼ il numero di memoria aumenta o diminuisce.



Memory

4-6-3 Cancellazione dei dati di memoria

1. Passare alla modalità Memory premendo il tasto V/M.

2. Premere il tasto F e, quando la lettera F appare, premere il tasto V/M.

Il numero del canale di memoria appare e la lettera "W" lampeggia sul visore.

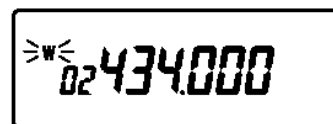

3. Premendo i tasti ▲/▼ selezionare il canale che si desidera cancellare.

Un canale programmato appare fisso con la scritta "memory channel No." (non lampeggiante).

4. Premere nuovamente il tasto F e, quando la lettera F appare, premere il tasto MW.

A questo punto i dati sono cancellati.

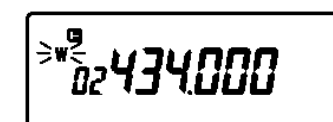

4-6-4 Voci programmabili nel canale di memoria

In ogni canale di memoria è possibile programmare i seguenti dati.

- . Frequenza
- . Offset Frequenza offset
- . Direzione di spostamento
- . Frequenza del tono
- . Funzione "Skip" del canale (ignora)
- . Impostazione Encoder / Decoder di tono
- . Esclusione canale occupato (BCLO)

4-7 Ricezione

1. Accendere l'apparecchio.

2. Ruotare la manopola per regolare il volume.

3. Eliminare il rumore impostando il silenziamento. Consultare la relativa sezione.

4. Selezionare la frequenza o il canale desiderati.

Quando un segnale è ricevuto sulla frequenza selezionata, la scritta "BUSY" appare sul visore ed il segnale è udibile.

L'indicatore "S" mostra la potenza del segnale in arrivo.



indicatore S

4-7-1 Regolazione del silenziamento

Il silenziamento è una funzione che serve ad eliminare il rumore quando non è ricevuto alcun segnale.

Premere i tasti ▲/▼ tenendo premuto il tasto. Ripetendo questa operazione il visore passa da "SqL-00" a "SqL-20".

Maggiore è il livello e più intenso deve essere il segnale per aprire il silenziamento.

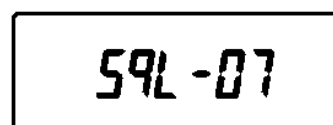

4-7-2 Monitor

- . Premendo il tasto MONI il silenziamento si apre ed il rumore è udibile a prescindere dall'impostazione della funzione stessa. Il visore mostra la scritta "BUSY".
- . Con questa funzione è possibile udire i segnali deboli inferiori alla soglia di silenziamento.
- . Il monitoraggio della frequenza selezionata può avvenire anche se il silenziamento è stato impostato.

4-8 Trasmissione

1. Selezionare la frequenza o il canale desiderato.
2. Tenere premuto il tasto PTT, parlare nel microfono con un tono normale di voce ad una distanza di ca. 5 cm. L'indicatore "S" mostra che l'unità sta trasmettendo.
3. Rilasciare il tasto PTT per cessare la trasmissione e tornare alla ricezione.



Nota: tenendo premuto il tasto PTT e premendo il tasto MONI è possibile trasmettere un segnale di chiamata (esistono 5 toni selezionabili).

Se il tasto PTT è premuto quando la frequenza è esterna alla portata della trasmissione, il visore mostra "OFF". In questa condizione non è possibile trasmettere.

4-8-1 Commutazione del livello d'uscita (solo DJ-S45 T/E)

La potenza di trasmissione può essere modificata tra valore alto HI e LO premendo i tasti ▲/▼ durante la trasmissione. "LO" (basso) appare quando la potenza è bassa e "HI" (alto) appare quando la potenza è alta. L'impostazione iniziale è "HI".



Bassa potenza



Alta potenza

5. Impostazione dei parametri

In modalità Setting è possibile impostare le diverse funzioni dell'apparecchio **DJ-S45 CQ/T/E**.

5-1 Parametri selezionabili

Consultare la relativa sezione per l'accesso alla modalità di impostazione e alla sezione "9-1" per la configurazione originale.

Il numero corrispondente alla voce aumenta alla pressione del tasto F e diminuisce con la pressione del tasto MONI.

Nota: Quando si attiva la modalità Setting dalla modalità Memory il numero di voce differisce secondo la modalità con cui il canale è stato programmato.

. Il numero di voce di LPD (VFO) indica che il canale è stato programmato in modalità LPD (VFO).

. Il numero di voce di PMR indica che il canale è stato programmato in modalità PMR.

StP-1250 Impostazione del passo di sintonia

Voce n. 01 DJ-S45 T/E

01 DJ-S45 CQ Modalità LPD (VFO)

Il passo di sintonia può essere modificato (5/6.25/10/12.5/15/20/25/30/50).

Questo può avvenire solo in modalità LPD (VFO).

(in modalità Memory appare "---.---")

SHIFt Impostazione della direzione di spostamento

Voce n. 02 DJ-S45 T/E

02 DJ-S45 CQ Modalità LPD (VFO)

Spostare la frequenza trasmittente in relazione alla direzione di offset. La direzione è indicata solo dai simboli + e -. Per semplificare le operazioni selezionare OFF (senza i simboli +/-).

00.600 Impostazione della frequenza di offset

Voce n. 03 DJ-S45 T/E

03 DJ-S45 CQ Modalità LPD (VFO)

Questa funzione imposta l'ampiezza dello spostamento di frequenza (0-99.995MHz).

bEP-on Cicalino ON/OFF

Voce n. 04 DJ-S45 T/E

04 DJ-S45 CQ Modalità LPD (VFO) – 01 DJ-S45 CQ Modalità PMR

Selezionare ON per attivare un cicalino che suona alla pressione di certi tasti e/o al termine dell'impostazione.

ALt Impostazione del tono di chiamata

Voce n. 05 DJ-S45 T/E

05 DJ-S45 CQ Modalità LPD (VFO) – 02 DJ-S45 CQ Modalità PMR

Il tono di chiamata è selezionato (ALT/1000/1450/1750/2100Hz).

Impostare il tone burst con questo parametro.

to-oFF Impostazione TOT (secondi)

Voce n. 06 DJ-S45 T/E

06 DJ-S45 CQ Modalità LPD (VFO) – 03 DJ-S45 CQ Modalità PMR

Questa funzione serve a limitare il tempo della trasmissione di un segnale (OFF/30/60/90/---/450sec).

Una volta trascorso il tempo TOT, il ricetrasmittitore passa automaticamente in ricezione.

AP-oFF Impostazione APO (minuti)

Voce n. 07 DJ-S45 T/E

07 DJ-S45 CQ Modalità LPD (VFO) – 04 DJ-S45 CQ Modalità PMR

Questa funzione previene il consumo della batteria qualora il ricetrasmittitore rimanga acceso (OFF/30/60/90/120min).

Questa funzione spegne automaticamente l'apparecchio se esso non è usato per un dato periodo.

bS-on Risparmio energetico

Voce n. 08 DJ-S45 T/E

08 DJ-S45 CQ Modalità LPD (VFO) - 05 DJ-S45 CQ Modalità PMR

Selezionare ON per evitare il consumo della batteria quando l'apparecchio è in attesa (stand-by).

bEL-oF Avviso acustico ON/OFF**Voce n.** 09 DJ-S45 T/E

09 DJ-S45 CQ Modalità LPD (VFO) – 06 DJ-S45 CQ Modalità PMR

L'avviso acustico avverte della ricezione di un segnale ed è accompagnato da un'indicazione sul visore (immagine della campana) come un cercapersone.

Stb-on Avviso acustico di attesa ON/OFF**Voce n.** 10 DJ-S45 T/E

10 DJ-S45 CQ Modalità LPD (VFO) – 07 DJ-S45 CQ Modalità PMR

Rilasciando il tasto PTT un avviso acustico informa l'interlocutore che la trasmissione è cessata.

bCL-oF BCLO ON/OFF**Voce n.** 11 DJ-S45 T/E

11 DJ-S45 CQ Modalità LPD (VFO) – 08 DJ-S45 CQ Modalità PMR

La sigla BCLO significa "Busy Channel Lock Out" (esclusione del canale occupato) ed impedisce la trasmissione quando il canale è occupato.

Quando questa funzione è attiva la trasmissione è possibile solo nei seguenti casi:

- . quando non è ricevuto alcun segnale (la scritta "BUSY" scompare)
- . quando un tono corrisponde all'impostazione TSQ.

SCAn-t Scansione a tempo/canale occupato**Voce n.** 12 DJ-S45 T/E

12 DJ-S45 CQ Modalità LPD (VFO) – 09 DJ-S45 CQ Modalità PMR

Scegliere tra la scansione a tempo (SCAn-t) e la scansione del canale occupato (SCAn-b).

Consultare la sezione "6-1".

m-oF Impostazione "ignora durante la scansione"****Voce n.** 13 DJ-S45 T/E

13 DJ-S45 CQ Modalità LPD (VFO) – 10 DJ-S45 CQ Modalità PMR

Questa funzione definisce i numeri dei canali di memoria che si desidera ignorare durante la scansione della memoria. Non è possibile designare canali da ignorare se nessun canale è stato programmato. Questo è possibile solo in modalità Memory.

(Il visore mostra "---" in Modalità LPD (VFO) e in modalità PMR).

EPo-oF Controllo presa esterna ON/OFF**Voce n.** 14 DJ-S45 T/E

14 DJ-S45 CQ Modalità LPD (VFO) – 11 DJ-S45 CQ Modalità PMR

Se il parametro è impostato su ON l'apparecchio emette un segnale di 3.0V dalla presa MIC esterna quando il silenziamento è attivo (5mA max).

Lmp-5 Illuminazione ON/OFF**Voce n.** 15 DJ-S45 T/E

15 DJ-S45 CQ Modalità LPD (VFO) – 12 DJ-S45 CQ Modalità PMR

Selezionare OFF per annullare l'illuminazione, ON per attivare l'illuminazione fissa e 5 per illuminare il visore per 5 secondi ad ogni pressione di qualsiasi tasto (eccetto PTT).

bAt-1 Scelta del tipo di batteria**Voce n.** 16 DJ-S45 T/E

16 DJ-S45 CQ Modalità LPD (VFO) – 13 DJ-S45 CQ Modalità PMR

Scegliere il tipo di batteria tra AA (bAt-1) e modello agli ioni di litio (bAt-2) e il simbolo corrispondente apparirà sul visore.

Consultare la sezione "2-4" per maggiori dettagli.

SHIFt Impostazione della direzione di spostamento di ripetizione**Voce n.** 17 DJ-S45 T/E**05.000 Impostazione della frequenza di offset della ripetizione****Voce n.** 18 DJ-S45 T/E**tonE Codifica del tono di ripetizione ON/OFF****Voce n.** 19 DJ-S45 T/E

88.5 Impostazione della frequenza del tono di ripetizione

Voce n. 20 DJ-S45 T/E

Le voci da 17 a 20 sono correlate SOLO alla funzione "Accesso veloce al ripetitore. Consultare la relativa sezione per informazioni. Le voci 17 e 18 permettono di impostare gli stessi parametri di cui alla voce 2 e 3, la voce 19 serve a determinare lo stato di codifica e la voce 20 permette di selezionare il tono di codifica.

La tabella delle impostazioni è riportata di seguito per un facile riferimento.

5-2 Selezione della modalità di impostazione

1. Tenere premuto il tasto F per 2 secondi. Il visore indica che la modalità è attiva.
2. Selezionare il menu desiderato premendo il tasto MONI o il tasto F.
3. Impostare il parametro o il valore premendo i tasti.
4. Premere il tasto PTT o V/M per completare l'impostazione.

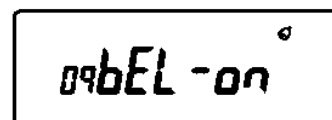
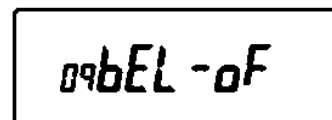

Attivazione dell'avviso acustico

Nota: nell'impostazione della frequenza di offset (voci 03 e 18), la frequenza MHz è regolabile premendo il tasto V/M.
 . Ad una successive attivazione della modalità di impostazione si vedrà l'ultimo menu usato.
 . Il monitoraggio non può essere eseguito nella modalità di impostazione.

Ritagliare la tabella per avere un facile riferimento.

Tabella delle impostazioni di modalità					
Voce n.			Visore	Funzioni	
DJ-S45 TE	DJ-S45 CQ				
	LPD	PMR			
01	01		StP-1250	Impostazione del passo di sintonia	
02	02		SHIFt	Impostazione della direzione di spostamento	
03	03		00.600	Impostazione della frequenza di offset	
04	04	01	bEP-on	Cicalino ON/OFF	
05	05	02	ALt	Impostazione del tono di chiamata	
06	06	03	to-oFF	Impostazione TOT (secondi)	
07	07	04	AP-oFF	Impostazione APO (minuti)	
08	08	05	bS-on	Risparmio energetico	
09	09	06	bEL-oF	Avviso acustico ON/OFF	
10	10	07	Stb-on	Avviso acustico di attesa ON/OFF	
11	11	08	bCL-oF	BCLO ON/OFF	
12	12	09	SCAn-t	Scansione a tempo/canale occupato	
13	13	10	m**-oF	Impostazione "ignora durante la scansione"	
14	14	11	EPo-oF	Controllo presa esterna ON/OFF	
15	15	12	Lmp-5	Illuminazione 5 secondi 5sec/ON/OFF	
16	16	13	bAt-1	Scelta del tipo di batteria (AA/Li-ion)	
17			SHIFt	Solo accesso rapido alla ripetizione	Impostazione della direzione di spostamento
18			05.000		Impostazione della frequenza di offset
19			tonE		Tono ON/OFF
20			88.5		Impostazione della frequenza di tono

6. Funzioni avanzate

6-1 Scansione

Questa funzione permette di cercare automaticamente i segnali.

Quando un segnale è ricevuto, la scansione si arresta temporaneamente e riprende poco dopo secondo le impostazioni della funzione.

Modalità di scansione

Scansione a tempo: mentre la scansione è in pausa, quando il segnale scompare, la scansione riprende e si sposta al canale successivo. Anche se un segnale è in ricezione la scansione riprende dopo cinque secondi.

Scansione del canale occupato: mentre la scansione è in pausa, essa riprende solo quando il segnale scompare.

La direzione della scansione può essere modificata premendo i tasti ▲/▼ durante l'operazione.

Nota: scansione durante il silenziamento:

Il silenziamento si apre solo quando il tono di decodifica dell'apparecchio corrisponde al tono di decodifica del segnale in entrata. Se i toni sono diversi la scansione riprende automaticamente.

6-1-1 Scansione LPD (VFO)

Scansione dell'intera banda in modalità LPD (VFO).

1. Passare alla modalità LPD (VFO) premendo il tasto V/M.

2. Tenere premuto i tasti ▲/▼ per 1 - 2 secondi per avviare la scansione.

Il punto decimale lampeggia durante la scansione.

La direzione di scansione è modificabile premendo il tasto ▲ o il tasto ▼.

3. Per terminare la scansione premere il tasto PTT o il tasto F o il tasto V/M.

Premendo il tasto MONI la scansione cessa temporaneamente e la funzione di monitoraggio è attivata. La scansione riprende quando il tasto è rilasciato.

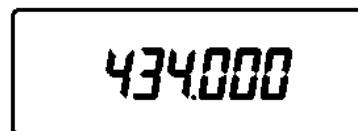

6-1-2 Scansione PMR (solo DJ-S45 CQ)

Scansione di tutti i canali in modalità PMR.

1. Passare alla modalità PMR premendo il tasto V/M.

2. Le procedure sono le stesse della scansione LPD (VFO). Consultare i punti 2 e 3 del paragrafo precedente.

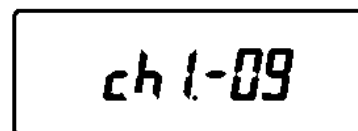

PMR

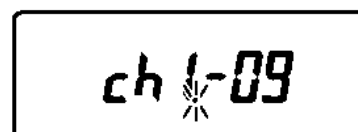

6-1-3 Scansione della memoria

Scansione solo dei canali di memoria programmati.

1. Passare alla modalità Memory premendo il tasto V/M.

2. Tenere premuto i tasti ▲/▼ per 1 - 2 secondi per avviare la scansione.

Il punto decimale lampeggia durante la scansione.

Le procedure sono le stesse della scansione LPD (VFO).

3. Per terminare la scansione premere il tasto PTT o il tasto F o il tasto V/M.

Premendo il tasto MONI la scansione cessa temporaneamente e la funzione di monitoraggio è attivata. La scansione riprende quando il tasto è rilasciato.



6-1-4 Ignora canale

I canali su cui è programmata questa funzione sono esclusi dalla scansione della memoria.

In tali canali il punto decimale scompare dal visore. Consultare la sezione "Impostazione "ignora durante la scansione" per la procedura.



6-1-5 Scansione del tono

Questa funzione permette di trovare la frequenza del tono in caso di utilizzo del sistema CTCSS.

1. Tenere premuti tasti ▲/▼ per 1 - 2 in modalità di impostazione del tono di silenziamento.

La scansione inizia e il punto decimale lampeggia.

La scansione analizza 39 tipi di frequenza.

Quando la frequenza del tono corrisponde, la scansione cessa ed il segnale in ricezione diventa udibile.

La scansione resta ferma fino alla successiva pressione dei tasti ▲/▼.

2. Per annullare la funzione premere il tasto PTT o il tasto F o il tasto V/M.



LPD (VFO)

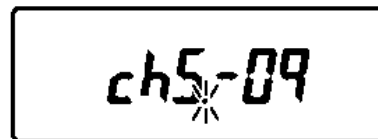

PMR

6-2 Ripetitore (solo DJ-S45 T/E)

I ripetitori (centri di collegamento) si trovano sulla sommità di edifici o montagne per permettere le comunicazioni tra stazioni lontane.

Accesso veloce al ripetitore

1. Premere il tasto V/M per attivare la modalità LPD (VFO).

2. Premere il tasto F e visualizzare la lettera "F". Il visore mostra la sigla "XX" e la funzione di ripetitore è impostata. La frequenza di spostamento, la direzione e il tono impostati sono applicati automaticamente (voci da 17 a 20 nella relativa sezione).

3. Per annullare questa funzione ripetere la procedura di cui al punto 2 e la sigla "XX" scomparirà.



6-3 Blocco dei tasti

Questa funzione serve a impedire la pressione accidentale dei tasti.

1. Premere il tasto F ed il tasto MONI mentre la lettera "F" appare.

L'icona  appare per indicare che la funzione è attiva.

2. Per annullare la funzione premere il tasto PTT o il tasto F o il tasto V/M.

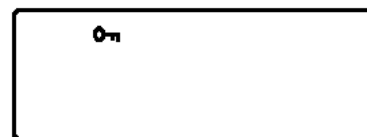

Nota: Quando i tasti sono bloccati solo le funzioni PTT e MONI – ed i relativi tasti – sono attive. La trasmissione ed il monitoraggio sono possibili anche quando il blocco dei tasti è attivo.

6-4 Tono di chiamata (Tone Burst)

Questa funzione serve a chiamare un corrispondente aggiungendo un tono udibile al segnale trasmittente.

Il segnale è emesso premendo il tasto MONI quando anche il tasto PTT è premuto. Il tono di chiamata è selezionabile nelle impostazioni (voce 05 della relativa sezione).

Usare questa funzione per accedere ai ripetitori di sistema tone burst selezionando il tono adatto.

Attenzione

Non è possibile emettere un segnale di chiamata con un segnale ENC. Durante l'emissione del tono di chiamata, il segnale ENC non può essere trasmesso.

6-5 Visualizzazione del canale

Questa modalità serve a mostrare il numero di canale di memoria solo nella modalità di memoria.

Prima di usare questa funzione è necessario programmare i canali di memoria.

1. Spegnere l'apparecchio e riaccendere tenendo premuti entrambi i tasti ▲ e ▼.
2. Ripetere la stessa sequenza per tornare alla visualizzazione originale.
3. In questo stato i parametri operativi sono limitati a quelli programmati nella memoria e l'accesso all'impostazione è disabilitato. Per modificare i parametri è necessario tornare alla visualizzazione originale.

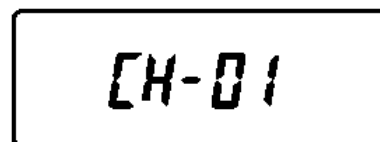

7. Comunicazione selettiva

Durante la comunicazione con una stazione specifica è possibile usare il silenziamento del tono (CTCSS). Questa funzione permette di ricevere il segnale solo se il suo tono di codifica corrisponde a quello impostato nel ricevitore.

N.	Frequenza	N.	Frequenza	N.	Frequenza	N.	Frequenza
01	67.0	11	94.8	21	131.8	31	186.2
02	69.3	12	97.4	22	136.5	32	192.8
03	71.9	13	100.0	23	141.3	33	203.5
04	74.4	14	103.5	24	146.2	34	21.07
05	77.0	15	107.2	25	151.4	35	218.1
06	79.7	16	110.9	26	156.7	36	225.7
07	82.5	17	114.8	27	162.2	37	233.6
08	85.4	18	118.8	28	167.9	38	241.8
09	88.5	19	123.0	29	173.8	39	250.3
10	91.5	20	127.3	30	179.9	31	186.2

7-1 LPD (VFO) Silenziamento

1. Accedere alla modalità LPD (VFO) premendo il tasto V/M.
2. Premere il tasto F e, quando appare la lettera "F", premere il tasto T SQL. Ripetendo l'operazione l'icona cambia ciclicamente sul visore, come indicato in figura.

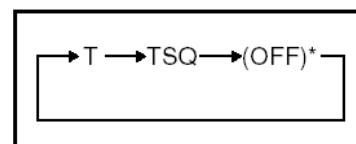

*Nessuna indicazione sul visore

3. Cambiare la frequenza con i tasti ▲/▼.

Selezionare la frequenza secondo la tabella sopra riportata. Bisogna notare che i toni T e TSQ (ENC/DEC) possono essere impostati separatamente accertandosi che siano corretti.



4. Premere il tasto PTT o il tasto V/M per terminare l'impostazione e tornare alla modalità LPD (VFO). Quando "T" appare sul visore il tono ENC è impostato. Solo le funzioni di trasmissione del tono sono attive (codifica). Quando il visore mostra "T SQ", il silenziamento del tono è impostato. Sia le funzioni di trasmissione del tono che il silenziamento sono attivi (decodifica).
- Il funzionamento CTCSS è disattivato quando non appare alcuna icona.

Nota: il monitoraggio è possibile premendo il tasto MONI anche durante le impostazioni.

Attenzione

- . Una frequenza alta TSQ (decodifica) potrebbe causare un funzionamento TSQ instabile per cui il silenziamento potrebbe aprirsi ricevendo certi toni di segnale vocale prossimi alla frequenza TSQ.
- . Si consiglia di regolare il silenziamento ad un livello normale quando la funzione TSQ è attiva.

7-2 Silenziamento tono PMR (solo Dj-S45 CQ)

1. Attivare la modalità PMR premendo il tasto V/M.
 2. Premere il tasto F e, quando la lettera "F" appare sul visore, premere il tasto T SQL. Il numero del tono lampeggia. Il valore predefinito è "09".
 3. Cambiare il numero del tono con i tasti ▲/▼.
- Selezionare il numero dalla lista sopra riportata.
4. Premere il tasto PTT o il tasto V/M per completare l'impostazione e tornare alla modalità PMR.

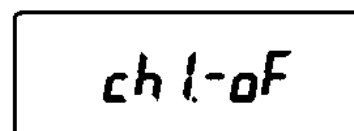
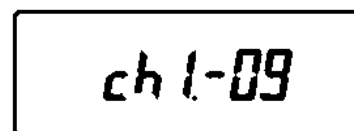

Selezionare OFF (oF) per disabilitare il silenziamento del tono. In modalità PMR il silenziamento, la codifica e la decodifica sono sempre le stesse e non possono essere configurate speratamente.

2. Spegner il ricetrasmittitore.

Attenzione

Non staccare il cavo durante l'operazione.

Tutti i dati nel ricetrasmittitore slave saranno aggiornati ai dati del ricetrasmittitore master durante questa operazione. Assicurarsi di voler sovrascrivere i dati prima di avviare l'operazione.

8-2 Funzione Packet (solo DJ-S45 T/E)

Questa funzione è uno dei metodi di comunicazione dei dati che permette la trasmissione e la ricezione da un personal computer attraverso TNC.

Collegamenti

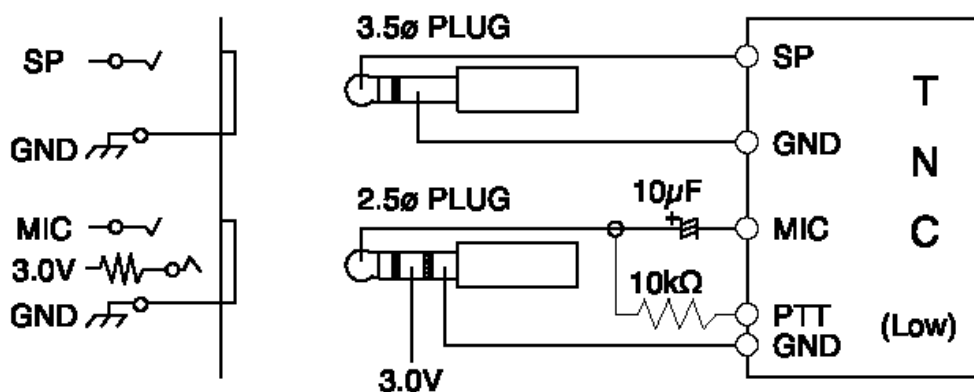

L'alimentazione è fornita da una linea interna da 3V attraverso una resistenza da 100Ω.

Schema di collegamento per funzione packet.

Collegare il TNC (Accessorio: controller del nodo terminale) alla presa SP con un cavo da 3.5ø e alla presa MIC con un cavo 2.5ø sulla parte superiore dell'apparecchio.

- . Regolazione del livello d'ingresso: il ricetrasmittitore non possiede alcun circuito di regolazione del livello MIC. Regolare il livello dal lato TNC.
- . Regolazione del livello d'uscita: usare la manopola del ricetrasmittitore per controllare il livello d'uscita dal terminale SP.

Attenzione

. Consultare il manuale TNC per informazioni sulla connessione dell'unità ad altri dispositivi (PC etc.).

Se il ricetrasmittitore, l'unità TNC e il PC sono troppo vicini tra loro, si potrebbero verificare interferenze.

. Durante il funzionamento packet spegnere la funzione di risparmio energetico della batteria.

. Usare solo valori fino a 1200 bps.

9. Manutenzione e note

9-1 Reset

Quando si esegue il reset dell'apparecchio tutte le impostazioni tornano alla configurazione originale di fabbrica.

1. Accendere l'apparecchio tenendo premuti i tasti F e V/M.
2. Rilasciare i tasti quando il visore inizia a mostrare le indicazioni.

Impostazioni originali

	DJ-S45		DJ-S45 CQ	
	T	E	LPD(VFO)	PMR
Frequenza	445.000MHz	433.000MHz	434.000MHz	1 c.
Canale di Memoria (0~99)	libero	libero	libero	libero
Silenziamento
Frequenza di trasmissione	88.5Hz	88.5Hz	88.5Hz	...
Frequenza di ricezione	88.5Hz	88.5Hz	88.5Hz	...
Potenza di trasmissione	LOW	LOW		
Blocco tasti	OFF	OFF	OFF	OFF
Livello silenziamento	07	07	07	07
Passo di sintonia	5.0kHz	12.5kHz	12.5kHz	
Direzione di spostamento	
Frequenza di spostamento	5.0MHz	5.0MHz	0.6MHz	
Cicalino	ON	ON	ON	ON
Tono di chiamata	ALT	ALT	ALT	ALT
Impostazione TOT	OFF	OFF	OFF	OFF
Impostazione APO	OFF	OFF	OFF	OFF
Risparmio energetico	ON	ON	OFF	OFF
Cicalino	OFF	OFF	OFF	OFF
Avviso acustico attesa	OFF	OFF	ON	ON
BCLO	OFF	OFF	OFF	OFF
Scansione	A tempo	A tempo	A tempo	A tempo
Ignora	OFF	OFF	OFF	OFF
Controllo presa esterna	OFF	OFF	OFF	OFF
Illuminazione	ON (5sec.)	ON (5sec.)	ON (5sec.)	ON (5sec.)
Tipo di batteria	1(AA)	1(AA)	1(AA)	1(AA)
Direzione di spostamento del ripetitore	- (negativa)	- (negativa)		
Frequenza di spostamento del ripetitore	5.0MHz	5.0MHz		
Tono ripetitore	ON	OFF		
Frequenza ripetitore	88.5Hz	88.5Hz		

9-2 Accessori

EBP-60	Batteria agli ioni di litio
EDC-138A	Carica-batterie ad azione rapida 120Vac
EDC-138E/uk	Carica-batterie ad azione rapida 240Vac
EDC-138R	Contenitore aggiuntivo (per convertire EDC-138 carica-batterie multiplo)
EDH-33	Convertitore DC/DC per accendisigari
EME-12A	Cuffie con funzione VOX (tipo Speaker)
EME-13A	Cuffie con funzione VOX (tipo cuffia)
EME-15A	Microfono da cravatta con funzione VOX
EME-21A	Cuffia microfonica (lunga durata)
EME-23A	Cuffia microfonica
EME-26	Cavo ritorto per cuffie
EME-6	Cuffie
EMS-59	Microfono
ESC-40	Custodia morbida

* : Nota per la conformità RoHS

Alcuni degli accessori indicati non sono conformi a RoHS nel momento in cui il presente manuale è stampato. Consultare la documentazione aggiornata o rivolgersi al rivenditore per eventuali sostituzioni in caso di acquisto successivo al Luglio 2006.

10. Dati

DJ-S45 CQS/CQL

Generale		
Frequenza	LPD(VFO)	PMR
	TX: 433.06000-434.78000MHz RX: 433.06000-434.78000MHz	TX: 446.00625-446.09375MHz RX: 446.00625-446.09375MHz
Modulazione	F3	
Impedenza dell'antenna	50 Ω	
Alimentazione	3.0-6.0VDC(DC-JACK), 2 Batterie AA, Li-ion	
Corrente (DC6.0V)	LPD(VFO)	PMR
	Trasmissione Ca. 0.20A	Ca. 0,45 A
Ricezione	Ca. 60mA	
Stabilità della frequenza	+5 ~ -5ppm	
Dimensioni	57 x 98 x 27,9 (escluse le sporgenze)	
Peso	DJ-S45CQS	DJ-S45CQL
	Ca. 164g (escluse 2 batterie AA)	Ca. 170g (escluse 2 batterie AA)

Trasmittitore		
Uscita (DC6.0V)	LPD(VFO)	PMR
	Ca. 10mW	Ca. 500mW
Modulazione	Reattanza variabile	
Deviazione max	+/- 2.5kHz	
Emissione spuria	250nW o inferiore	
Impedenza microfonica	ca. 2k Ω	

Ricevitore	
Sistema	FM: super eterodina doppia conversione
Freq. intermedia	FM: 1a 21.7MHz, 2a 450kHz
Sensibilità	-15dBu o inferiore (12dB SINAD)
Selettività	FM: -6dB; -6kHz o superiore, -60dB; 14kHz o inferiore
Uscita AF	180mW o superiore (MAX) 150mW o superiore (10% fattore di distorsione 8 Ω)
Risposta spuria	2nW o superiore

Dati soggetti a modifica senza preavviso.

DJ-S45 T/E

Generale			
		DJ-S45 T	DJ-S45 E
Frequenza		TX: 420.000-449.995MHz RX: 420.000-473.995MHz	TX: 430.000-439.995MHz RX: 430.000-439.995MHz
Modulazione		F3	
Impedenza dell'antenna		50 Ω	
Alimentazione		3.0-6.0VDC (DC-JACK), 2 Batterie AA, Li-ion	
Corrente (DC6.0V)	Trasmissione	Alta potenza Ca. 1.00A	Bassa potenza Ca. 0,45 A
	Ricezione	Ca. 50mA	
Stabilità della frequenza		+5 ~ -5ppm	
Dimensioni		57 x 98 x 27,9 (escluse le sporgenze)	
Peso		Ca. 162 g	

Trasmittitore			
		Alta potenza	Bassa potenza
Uscita (DC6.0V)		Ca. 2W	Ca. 0.5W
Modulazione		Reattanza variabile	
Deviazione max		+/-5.0kHz	
Emissione spuria		-60dB o inferiore	
Impedenza microfonica		ca. 2k Ω	

Ricevitore	
Sistema	FM: super eterodina doppia conversione
Freq. intermedia	FM: 1st 21.7MHz, 2nd 450kHz
Sensibilità	-15dBu o inferiore (12dB SINAD)
Selettività	FM: -6dB; 12kHz o superiore, -60dB; 35kHz o inferiore
Uscita AF	180mW o superiore (MAX) 150mW o superiore (10% fattore di distorsione 8 Ω)
Risposta spuria	60dB o superiore

Dati soggetti a modifica senza preavviso.



*Ministero
delle Comunicazioni*
Direzione Generale per la Pianificazione e la Gestione
dello Spettro Radioelettrico
Ufficio II

PROT. N. **DGPGSR/ III 347667/ ERC/**
Oltre alla stanza tutti i dati compresi nel riquadro

Soc. Melchioni s.p.a.
Via P. Colletta 37
20135 Milano
(att.ne Sig. Davide Izzo)

ALLEGATI
RISP. AL N.
DEL

p.c. SEGRETARIATO GENERALE
Ufficio I°

SEDE

p.c. Ufficio IV° di questa D.G.P.G.S.R.

SEDE

p.c. ISPETTORATI TERRITORIALI

LORO SEDI

OGGETTO: Notifica di immissione sul mercato, ai sensi dell'art. 6.4 della Direttiva 89/5/CE, recepita con decreto legislativo 9.6.2001 n. 269, dell'apparato ricevitore/portatile per comunicazioni vocali a corto raggio del tipo "PMR 446", marca ALINCO, mod. DJ-84500.

Si prende atto della notifica di immissione sul mercato pervenuta a questa Direzione Generale relativa all'apparato di cui all'oggetto. Al riguardo si comunica che il medesimo apparato, se conforme a tutti i requisiti ed obblighi derivanti dall'applicazione del sopra citato decreto lgs, può essere immesso sul mercato ed essere utilizzato sul territorio nazionale limitatamente nella banda di frequenze 446 - 448,1 MHz di cui alla nota 101C del vigente Piano Nazionale Ripartizione Frequenze. L'utilizzo dell'apparato è soggetto al regime di "autorizzazione generale", ai sensi dell'art. 104, comma 1, lettera c) numeri 2.3) e 2.B) del Codice delle comunicazioni elettroniche, emanato con decreto legislativo 1° agosto 2003 n. 269.

Le caratteristiche tecniche principali dichiarate sono le seguenti :

- Banda di frequenze : 446,000 - 446,100 MHz
- Potenza RF : +/- 500 mW e.r.p.
- Tipo di modulazione : FM
- Spaziatura tra i canali : 12,5 kHz
- Antenna : integrata
- Organismo notificato consultato : TNO-Olanda n° (0336).

Si comunica infine che, ai sensi dell'art. 6 comma 3 del decreto lgs di cui all'oggetto, il costruttore o la persona responsabile dell'immissione sul mercato dell'apparato in questione, deve fornire all'utente le informazioni necessarie sul regime d'uso a cui lo stesso è destinato, come indicato nel decreto legislativo 1° agosto 2003 n. 269 sopra citato.

IL DIRETTORE GENERALE
(Ing. F. Troisi)

esempio foglio mod. CI - Direzione Generale Spettro Radioelettr. - 3.