

Erste Schritte

1 Schließen Sie das Radio an eine Netzsteckdose an. Schließen Sie das Netzkabel zuerst an die Buchse AC IN und dann an eine Netzsteckdose an.

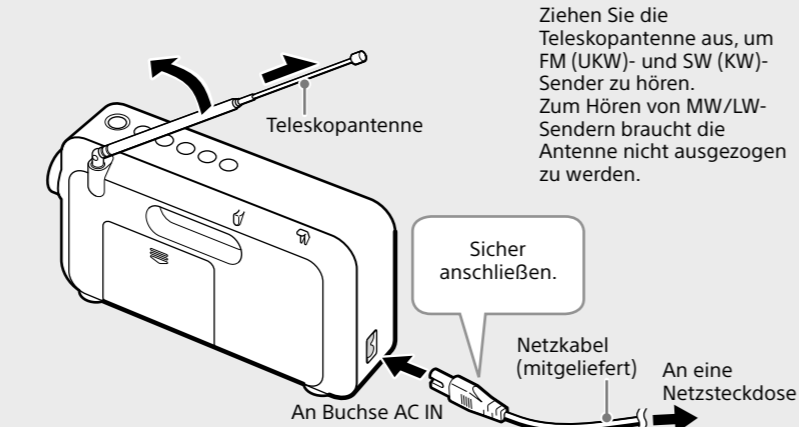

Ziehen Sie die Teleskopantenne aus, um FM (UKW)- und SW (KW)-Sender zu hören. Zum Hören von MW/LW-Sendern braucht die Antenne nicht ausgezogen zu werden.

Sicher anschließen.
Netz Kabel (mitgeliefert)
An Buchse AC IN
An eine Netzsteckdose

2 Stellen Sie die Uhr ein. „0:00“ blinkt auf dem Display, wenn die Batterien eingesetzt werden oder das Netzkabel zum ersten Mal angeschlossen wird.

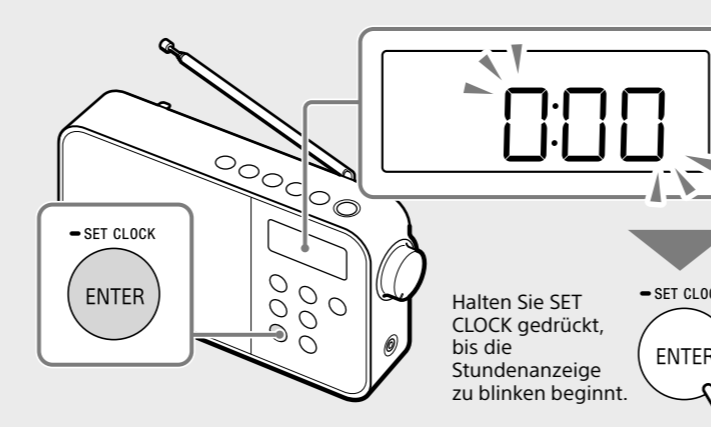

Halten Sie SET CLOCK gedrückt, bis die Stundenanzeige zu blinken beginnt.

Stunden-Einstellung

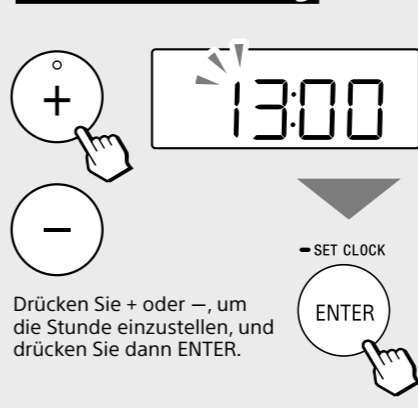

Drücken Sie + oder –, um die Stunde einzustellen, und drücken Sie dann ENTER.

Minuten-Einstellung

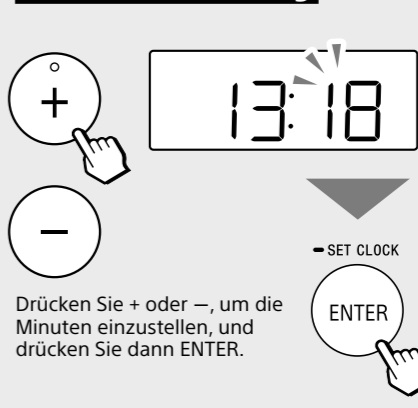

Drücken Sie + oder –, um die Minuten einzustellen, und drücken Sie dann ENTER.

Hinweise

- Der Uhreinstellmodus wird nach 65 Sekunden abgebrochen, falls keine Bedienung erfolgt.
- Die Uhreinstellung wird auf die Werkvorgabe zurückgesetzt, wenn Sie das Netzkabel und die Batterien vom Gerät entfernen, nachdem Sie die Uhr eingestellt haben.

Für Kunden in Europa
Registrieren Sie sich jetzt für freie Updates bei:
www.sony-europe.com/myproducts

ICF-M7805L

Hören von Radiosendungen

1 Schalten Sie das Radio ein.

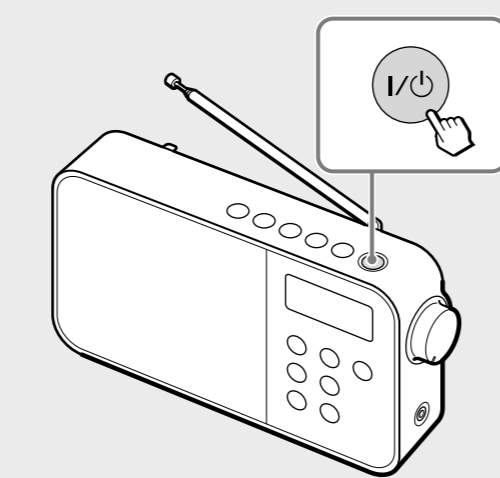

2 Wählen Sie den Wellenbereich (FM (UKW), SW (KW), MW oder LW) aus.

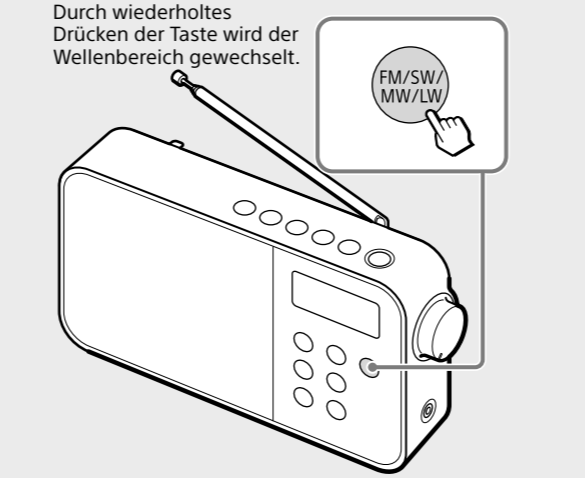

3 Stellen Sie den gewünschten Sender ein.

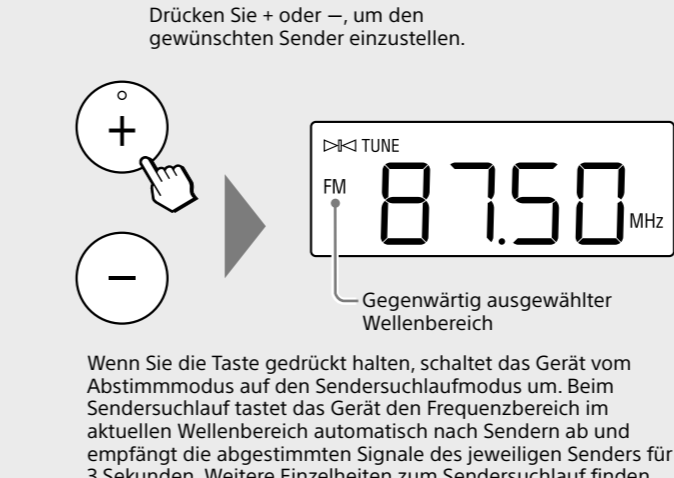

Drücken Sie + oder –, um den gewünschten Sender einzustellen.

Wenn Sie die Taste gedrückt halten, schaltet das Gerät vom Abstimmodus auf den Senderschlafmodus um. Beim Senderschlaf lastet das Gerät den Frequenzbereich im aktuellen Wellenbereich automatisch nach Sendern ab und empfängt die abgestimmten Signale des jeweiligen Senders für 3 Sekunden. Weitere Einzelheiten zum Senderschlaf finden Sie in „Senderschlaf“ unter „Praktische Funktionen“.

So ändern Sie das Meterband in der SW (KW)-Funktion

Drücken Sie SW BAND wiederholt. Mit jedem Drücken der Taste ändert sich das Meterband wie folgt. Nachdem das Meterband geändert worden ist, empfängt das Gerät die niedrigste Frequenz im gewählten Meterband und beginnt mit der Abstimmung ab dieser Frequenz innerhalb des gesamten SW (KW)-Bands.

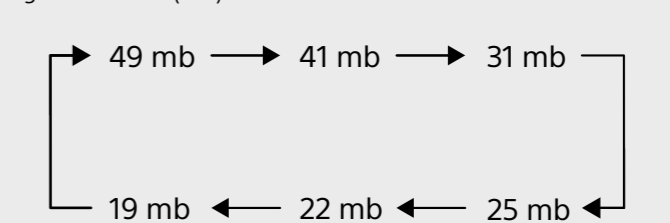

Voreinstellen von Sendern

1 Stellen Sie den gewünschten Sender ein. Führen Sie die Schritte 1 bis 3 im obigen Abschnitt „Hören von Radiosendungen“ aus.

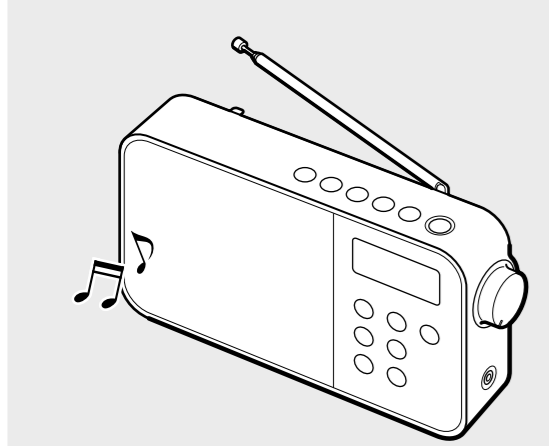

Halten Sie die gewünschte Speichertaste (1–5) gedrückt, bis Sie ein Signalton hören und die Speicherzahl auf dem Display erscheint.

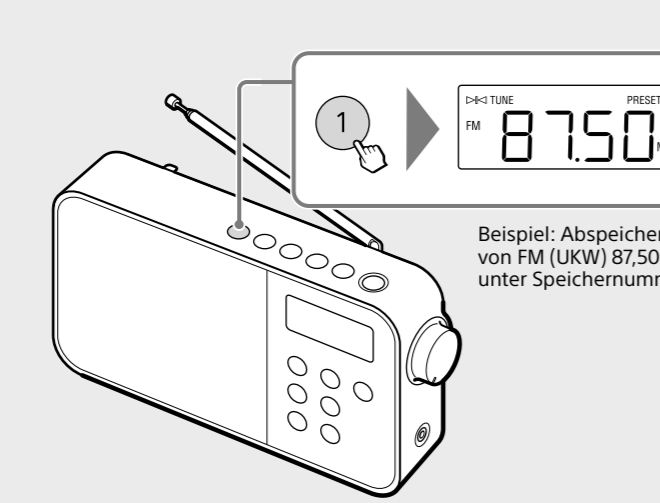

Beispiel: Abspeichern von FM (UKW) 87,50 unter Speicherzahl 1.

So ändern Sie einen Festsender

- 1 Stellen Sie einen neuen Sender ein.
- 2 Halten Sie die neu zu belegende Speichertaste gedrückt. Der Festsender der gewählten Taste wird durch den neuen Sender ersetzt.

Hören eines Festsenders

1 Wählen Sie den Wellenbereich (FM (UKW), SW (KW), MW oder LW) aus.

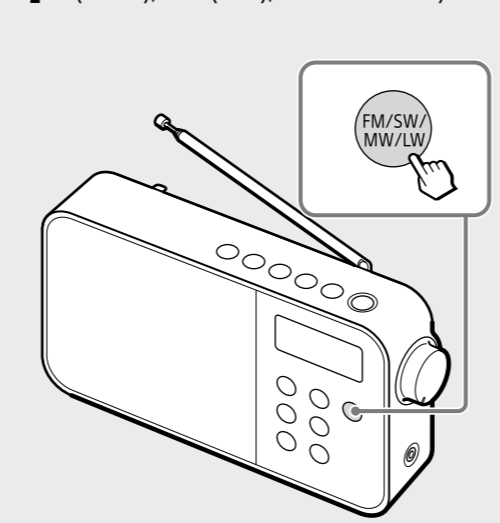

2 Drücken Sie die gewünschte Speichertaste (1–5).

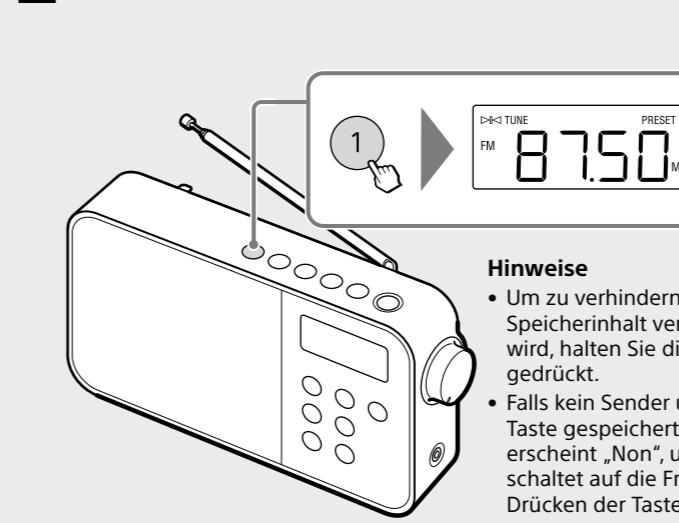

Hinweise

- Um zu verhindern, dass der Speicherinhalt versehentlich geändert wird, halten Sie die Taste nicht gedrückt.
- Falls kein Sender unter der gedrückten Taste gespeichert worden ist, erscheint „Non“, und das Gerät schaltet auf die Frequenz vor dem Drücken der Taste zurück.

So stellen Sie die Lautstärke ein

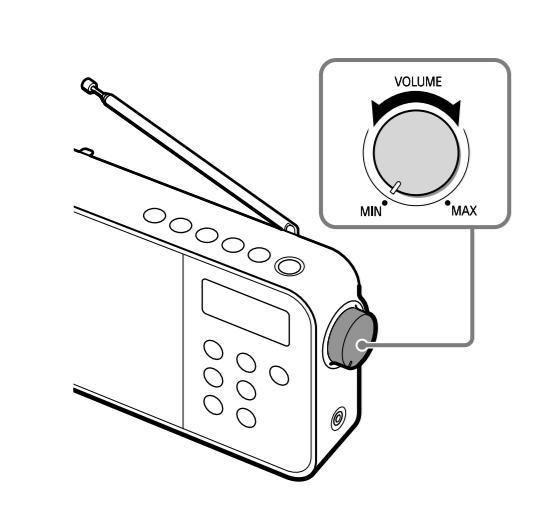

So hören Sie über Kopfhörer

Schließen Sie einen Kopfhörer mit einem Stereo- oder Mono-Ministecker (nicht im Lieferumfang) an. Sie hören Mono-Ton durch den Kopfhörer.

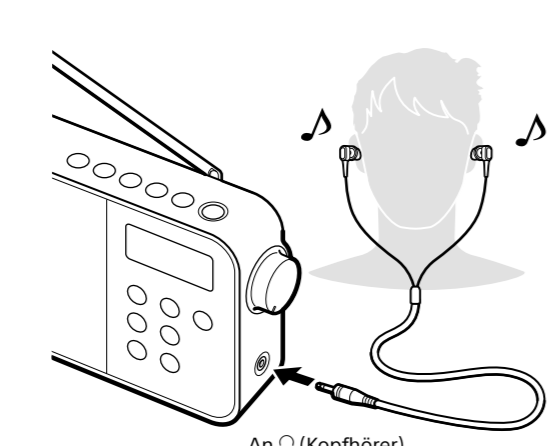

Hinweis
Wenn Sie einen Kopfhörer an das Radio anschließen, verwenden Sie ein Kopfhörerkabel mit einem Stereo-Ministecker (3-polig) oder einem Mono-Ministecker (2-polig). Mit anderen Steckertypen erfolgt u. U. keine Tonwiedergabe.

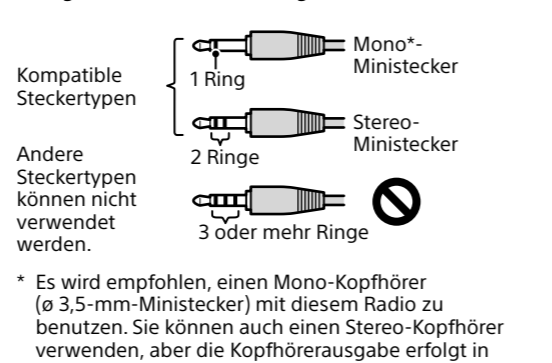

So betreiben Sie das Radio mit Batterien

Drücken Sie den Batteriefachdeckel an 1 nieder, und schieben Sie ihn in Pfeilrichtung 2 ein.

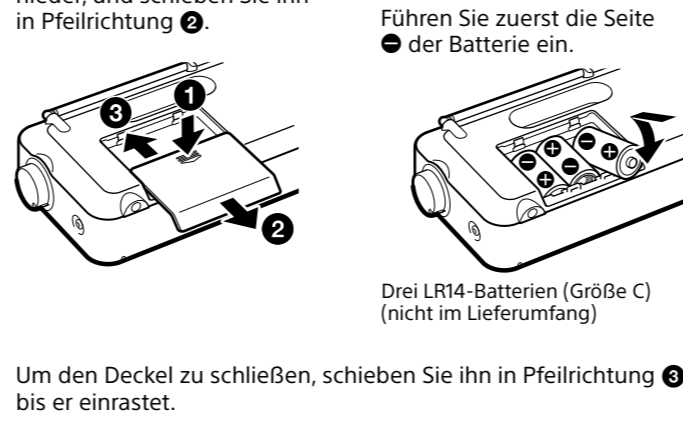

Hinweise

- Wenn der Batteriepegel auf ein bestimmtes Niveau abfällt, kann der Ton schwach oder verzerrt werden, und die Batterieanzeige (L) beginnt auf dem Display zu blinken. Wenn die Batterien schließlich völlig erschöpft werden, wechselt der Status der Anzeige von „Blinken“ zu „Leuchten“, und das Radio schaltet sich aus. Ersetzen Sie in diesem Fall alle Batterien durch neue.
- Schalten Sie das Radio aus, und wechseln Sie die Batterien innerhalb von 60 Sekunden aus. Andernfalls werden die Einstellungen, z. B. für die Uhr, den Einschalttimer und den Senderschlaf, initialisiert. Sollte dies eintreten, führen Sie die notwendigen Einstellungen erneut durch. Beachten Sie, dass die Batterieanzeige (L) erleuchtet bleibt, selbst nachdem die Batterien ausgewechselt worden sind. Die Batterieanzeige erlischt, wenn Sie das Radio nach dem Batteriewechsel einschalten.
- Soll das Gerät längere Zeit nicht benutzt werden, nehmen Sie die Batterien heraus. Wenn Sie das Radio wieder benutzen möchten, führen Sie die notwendigen Einstellungen, z. B. für die Uhr, den Einschalttimer und den Festsender, durch.

Info zu den Meterbändern

| Meterband | Frequenzbereich (kHz) |
|-----------|-----------------------|
| 49 mb | 5.800 – 6.250 |
| 41 mb | 7.100 – 7.550 |
| 31 mb | 9.300 – 10.000 |
| 25 mb | 11.500 – 12.220 |
| 22 mb | 13.500 – 13.900 |
| 19 mb | 15.000 – 15.900 |

Da die SW (KW)-Frequenzen den Meterbändern zugeordnet sind, wie in der Tabelle angegeben, können Sie durch Umschalten des entsprechenden Meterbands eine schnelle Suche der gewünschten Frequenz durchführen.

Hinweis

Der automatische Abstimmmodus ist nur innerhalb des Bereichs des aktuellen Meterbands verfügbar. Außerhalb dieses Bereichs schaltet das Gerät auf den manuellen Abstimmmodus um.

Verbessern des Radioempfangs

Schlechter Empfang kann durch Neuausrichtung oder Längeneinstellung der Antenne (FM (UKW) und SW (KW)) bzw. Neuausrichtung des Gerätes selbst (MW/LW) verbessert werden.

Für FM (UKW)



Für MW/LW

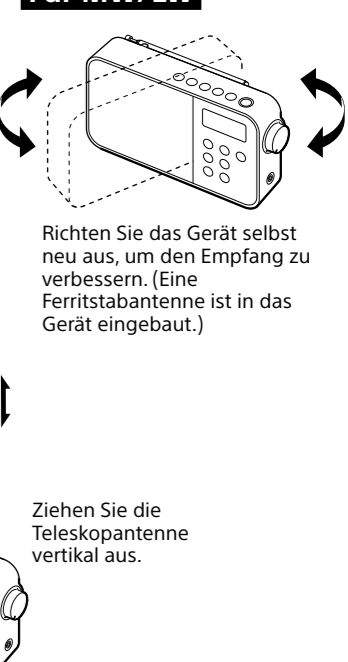

Lage der Teile und Bedienelemente

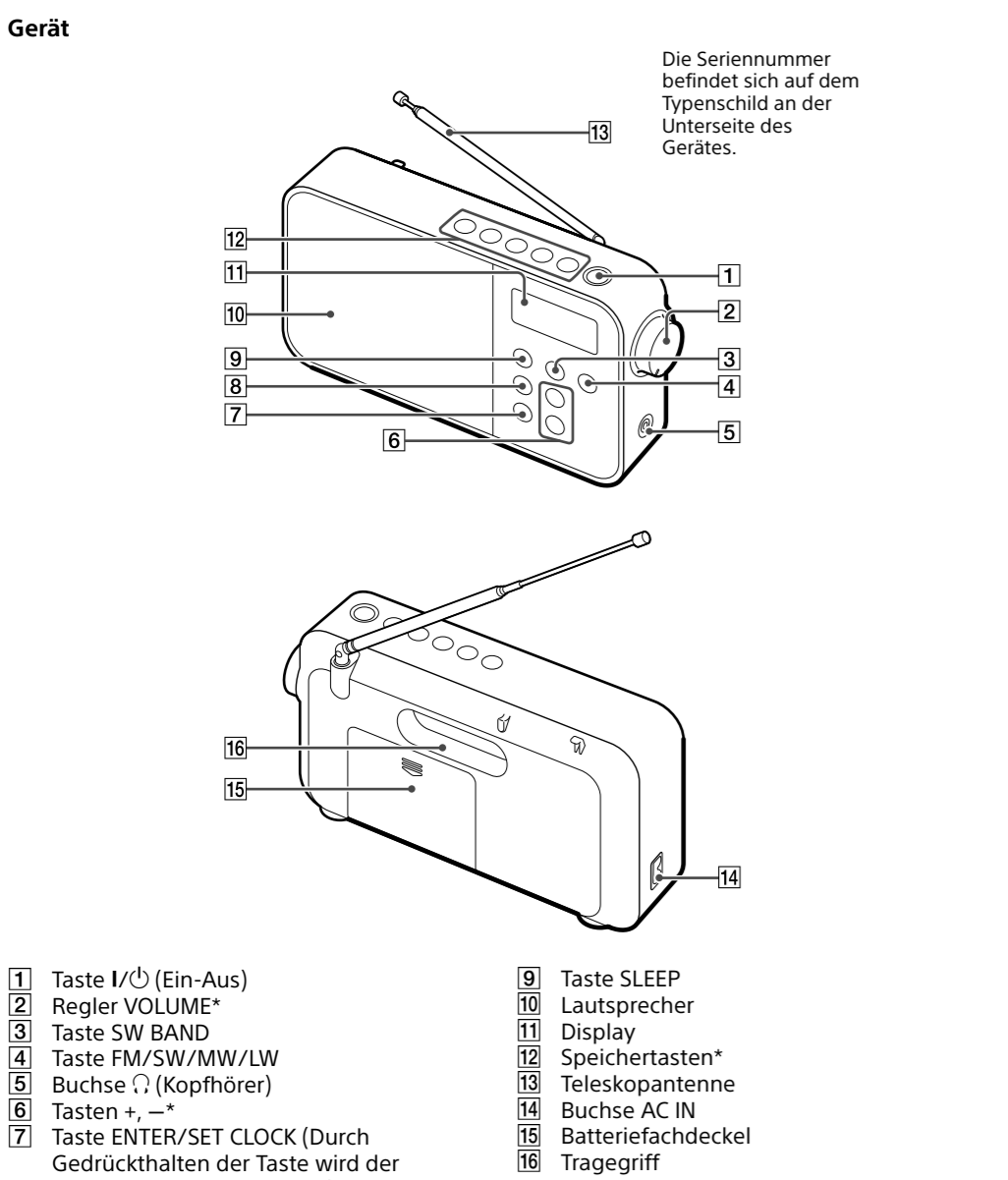

- 1 Taste I/⏻ (Ein-Aus)
- 2 Regler VOLUME*
- 3 Taste SW BAND
- 4 Taste FM/SW/MW/LW
- 5 Buchse ⏻ (Kopfhörer)
- 6 Tasten +, -
- 7 Taste ENTER/SET CLOCK (Durch Gedrückthalten der Taste wird der Uhreinstellmodus aktiviert.)
- 8 Taste ON TIMER/SET TIMER (Durch Gedrückthalten der Taste wird der Timereinstellmodus aktiviert.)
- 9 Taste SLEEP
- 10 Lautsprecher
- 11 Display
- 12 Speichertasten*
- 13 Teleskopantenne
- 14 Buchse AC IN
- 15 Batteriefachdeckel
- 16 Tragegriff

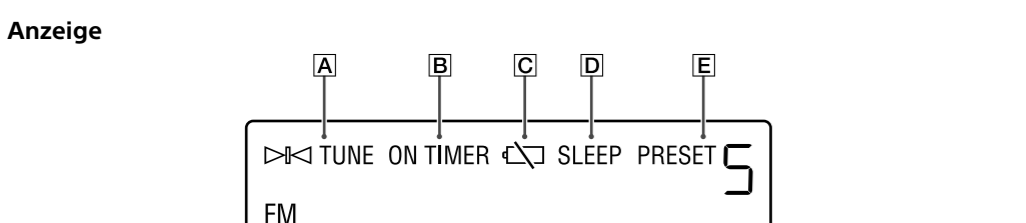

- * Die „MAX“-Position des Reglers VOLUME, die Taste + und die Speichertaste mit der Nummer 3 haben einen Tastpunkt. Benutzen Sie den Tastpunkt als Anhaltspunkt bei der Bedienung des Radios.
- A Leuchtet auf, wenn ein Sender abgestimmt ist.
- B Leuchtet auf, wenn der Einschalttimer aktiviert wird, oder wenn sich das Gerät im Einschalttimer-Einstellmodus befindet.
- C Leuchtet auf oder blinkt, wenn der Batteriestrom schwach ist. Ersetzen Sie alle Batterien durch neue, wenn diese Anzeige zu blinken beginnt.
- D Leuchtet auf, wenn der Ausschalttimer aktiviert wird, oder wenn sich das Gerät im Ausschalttimer-Einstellmodus befindet.
- E Leuchtet auf, wenn ein Sender unter einer Speichertaste abgespeichert wird, oder wenn ein Festsender gewählt wird. Frequenz/Zeit/Meldungs-Anzeigefeld zeigt den gegenwärtig ausgewählten Wellenbereich an.
- F Leuchtet auf, wenn ein Sender unter einer Speichertaste abgespeichert wird, oder wenn ein Festsender gewählt wird. Frequenz/Zeit/Meldungs-Anzeigefeld zeigt den gegenwärtig ausgewählten Wellenbereich an.

Praktische Funktionen

Ausschalttimer

Das Radio schaltet sich nach Ablauf der eingestellten Zeit automatisch aus.

- 1 Drücken Sie SLEEP. Die Anzeige „SLEEP“ beginnt zu blinken, und die Standardeneinstellung („90“) erscheint auf dem Display. Wenn Sie SLEEP bei ausgeschaltetem Radio drücken, schaltet sich das Radio automatisch ein.
- 2 Drücken Sie SLEEP wiederholt zur Wahl der gewünschten Einstellung, während die Anzeige „SLEEP“ blinkt.

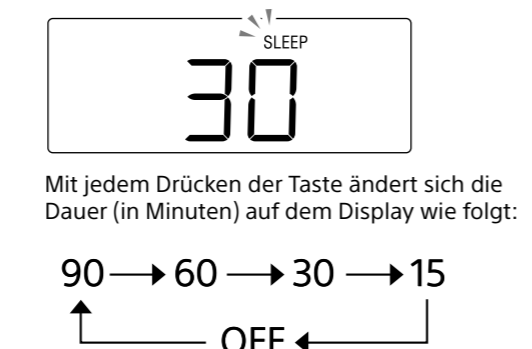

Mit jedem Drücken der Taste ändert sich die Dauer (in Minuten) auf dem Display wie folgt:

- 3 Drücken Sie ENTER. Die ausgewählte Einstellung wird bestätigt, und die Anzeige „SLEEP“ hört auf zu blinken.

Tipp
• Wenn Sie ENTER nicht innerhalb von etwa 3 Sekunden drücken, wird die gegenwärtig ausgewählte Einstellung bestätigt.
• Sie können die bis zum Ausschalten des Radios verbleibende Zeit überprüfen, indem Sie SLEEP nach der Einstellung des Ausschalttimers erneut drücken.

So heben Sie den Ausschalttimer auf

Sie können den Ausschalttimer nach einem der folgenden Verfahren aufheben:

- Stellen Sie den Ausschalttimer auf „OFF“.
- Schalten Sie das Radio einmal aus und wieder ein.

So ändern Sie die Ausschalttimer-Einstellung

Drücken Sie SLEEP wiederholt, um andere Einstellungen auszuwählen.

Einschalttimer

Das Radio schaltet sich zur voreingestellten Zeit automatisch ein. Stellen Sie vor der Benutzung des Einschalttimers den Sender ein, den Sie hören möchten.

- 1 Halten Sie ON TIMER gedrückt. Die Anzeige „ON TIMER“ und die Stundenanzeige beginnen auf dem Display zu blinken.

- 2 Drücken Sie + oder –, um die Stunde, zu der das Radio eingeschaltet werden soll, einzustellen, und drücken Sie dann ENTER. Die Minutenanzeige blinkt auf dem Display.
- 3 Drücken Sie + oder –, um die Minuten einzustellen, und drücken Sie dann ENTER. Die Anzeige „ON TIMER“ hört auf zu blinken, und die Einschalttimer-Funktion wird aktiviert. Falls das Radio bereits eingeschaltet ist, drücken Sie I/⏻, um das Radio auszuschalten.

Hinweise

- Der Einschalttimer-Einstellmodus wird nach 65 Sekunden abgebrochen, falls keine Bedienung erfolgt.
- Wenn die Einschalttimerfunktion das Radio einschaltet, wird der Ausschalttimer automatisch aktiviert, und das Radio schaltet sich nach 90 Minuten aus. Bis zum Ausschalten des Radios zeigt das Display die Einschalttimer- und Ausschalttimer-Anzeige an.

So deaktivieren Sie den Einschalttimer

Drücken Sie ON TIMER (die Anzeige „ON TIMER“ wird ausgeblendet). Durch wiederholtes Drücken der Taste können Sie den Einschalttimer aktivieren oder deaktivieren. Nachdem Sie den Einschalttimer eingestellt und aktiviert haben, schaltet sich das Radio täglich zur voreingestellten Zeit ein.

Senderschlaf

- 1 Drücken Sie FM/SW/MW/LW zur Wahl des Wellenbereichs, und halten Sie dann + oder – gedrückt. Das Gerät beginnt, das Frequenzband im Wellenbereich nach Sendern abzutasten.
- 2 Drücken Sie ENTER, um den Senderschlaf anzuhalten, wenn der gewünschte Sender empfangen wird. Das Gerät beginnt den Senderschlaf automatisch ab der zuletzt empfangenen Frequenz, hält den Suchlauf für 3 Sekunden an, sobald ein Sender empfangen wird, und setzt ihn dann fort. Hören Sie sich die 3-Sekunden-Intros der Radio-Anspielautomatik an, und drücken Sie ENTER, wenn Sie den gewünschten Sender gefunden haben.

Hinweis
Der Suchlauf im SW (KW)-Bereich ab einer Frequenz innerhalb des Bereichs eines Meterbands, erfolgt der Suchlauf nur innerhalb des aktuellen Meterbands. Wenn der Suchlauf ab einer Frequenz außerhalb eines Meterbands beginnt und das nächste Meterband erreicht, wird der Suchlauf innerhalb des betreffenden Meterbands fortgesetzt.

Das Typenschild und wichtige Informationen bezüglich der Sicherheit befinden sich an der Unterseite.

Übermäßiger Schalldruck von Ohrhörern und Kopfhörern kann Gehörverlust verursachen. Batterien oder Geräte mit eingesetzten Batterien dürfen keiner übermäßigen Wärme, z. B. durch Sonnenbestrahlung, Feuer und dergleichen, ausgesetzt werden.

Info zur Hintergrundbeleuchtung

Die Hintergrundbeleuchtung schaltet sich aus, wenn 15 Sekunden lang keine Bedienung erfolgt, um den Stromverbrauch zu minimieren.

Tipp
Die Hintergrundbeleuchtung bleibt während des Senderschlafs eingeschaltet.

So ändern Sie das MW-Abstimmraster

- 1 Drücken Sie I/⏻, um das Radio auszuschalten.
- 2 Halten Sie die Speichertaste 1 und FM/SW/MW/LW gleichzeitig gedrückt, bis Sie einen Signalton hören. Jedes Mal, wenn Sie die Tasten gedrückt halten, ändert sich das MW-Abstimmraster periodisch. Durch Ändern des Abstimmrasters werden sämtliche im Gerät gespeicherten MW-Festsender gelöscht. Nach einer Änderung des Abstimmrasters müssen Sie die Festsender neu einstellen.

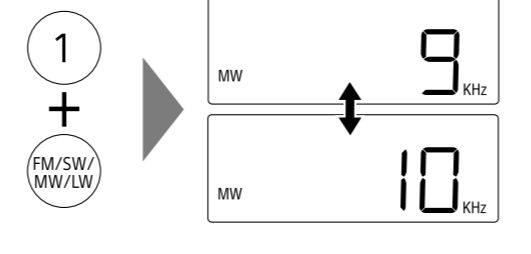

Hinweis
Das MW-Abstimmraster kann nur bei ausgeschaltetem Radio geändert werden. Schalten Sie das Radio vorher aus.

So ändern Sie den Uhrzeigemodus

- 1 Drücken Sie I/⏻, um das Radio auszuschalten.
- 2 Halten Sie + und die Speichertaste 1 gedrückt, bis der Uhrzeigemodus geändert wird. Jedes Mal, wenn Sie die Tasten gedrückt halten, wechselt der Uhrzeigemodus vom 24-Stunden-System zum 12-Stunden-System (oder umgekehrt).

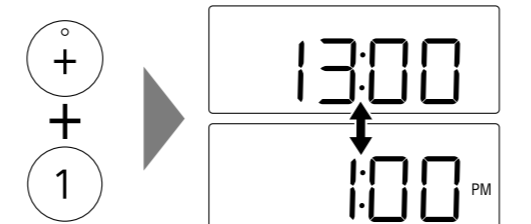

Hinweis
Der Uhrzeigemodus kann nur bei ausgeschaltetem Radio geändert werden. Schalten Sie das Radio vorher aus.

WARNUNG

Da der Netzstecker verwendet wird, um das Gerät vom Stromnetz zu trennen, schließen Sie das Gerät an eine leicht zugängliche Netzsteckdose an. Falls Sie eine Unregelmäßigkeit im Gerät feststellen, ziehen Sie den Netzstecker sofort von der Netzsteckdose ab.

Stellen Sie das Gerät nicht in einem engen Raum, wie z. B. einem Bücherregal oder Einbauschrank auf. Um die Brandgefahr zu reduzieren, decken Sie die Ventilationsöffnungen des Gerätes nicht mit Zeitungen, Tischdecken, Vorhängen usw. ab, und stellen Sie keine brennenden Kerzen auf das Gerät.

Um die Brand- oder Stromschlaggefahr zu reduzieren, setzen Sie dieses Gerät keinem Tropf- oder Spritzwasser aus, und stellen Sie keine mit Flüssigkeiten gefüllten Gegenstände, wie z. B. Vasen, auf das Gerät.

Das Gerät bleibt auch in ausgeschaltetem Zustand mit dem Stromnetz verbunden, solange das Netzkabel mit der Netzsteckdose verbunden ist.

Übermäßiger Schalldruck von Ohrhörern und Kopfhörern kann Gehörverlust verursachen. Batterien oder Geräte mit eingesetzten Batterien dürfen keiner übermäßigen Wärme, z. B. durch Sonnenbestrahlung, Feuer und dergleichen, ausgesetzt werden.

Im Fall des Auslaufens der Batterie
Falls Batterieflüssigkeit ausläuft, berühren Sie die Flüssigkeit nicht mit bloßen Händen. Batterieflüssigkeit kann im Gerät verbleiben. Waschen Sie sich an den nächsten Sony-Händler. Falls Batterieflüssigkeit in Ihre Augen gelangt, reiben Sie die Augen nicht, weil Sie sonst erblinden können. Waschen Sie die Augen schnell mit viel sauberem Wasser aus und suchen Sie unmittelbar einen Arzt auf.

Falls Batterieflüssigkeit mit Ihrem Körper und Ihrer Kleidung in Berührung kommt, können Verätzungen oder Verletzungen auftreten. Waschen Sie die Hautzeitig schnell mit sauberem Wasser ab und suchen Sie einen Arzt auf, wenn es zu Hautentzündungen oder Verletzungen kommt.

Hinweis für Kunden: Die folgenden Informationen treffen nur für Geräte zu, die in Ländern verkauft werden, in denen EU-Direktiven gelten.

Dieses Produkt wurde von oder für Sony Corporation, 1-7-1 Konan Minato-ku Tokyo, 108-0075 Japan hergestellt. Bei Fragen zur Produktkonformität auf Grundlage der Gesetzgebung der Europäischen Union kontaktieren Sie bitte den Bevollmächtigten Sony Belgium, bijkantoor van Sony Europe Limited, Da Vincilaan 7-D1, 1935 Zaventem, Belgien. Für Kundendienst oder Garantieangelegenheiten wenden Sie sich bitte an die in den Kundendienst- oder Garantiedokumenten genannten Adressen.

Der folgende Frequenzbereich von 1.605,5 kHz – 1.610 kHz ist im ECA-Frequenznutzungsplan (European Common Allocations) keinem Tonnunfunk zugeordnet und kann in Europa nicht verwendet werden.

Der folgende Frequenzbereich von 1.605,5 kHz – 1.610 kHz ist im ECA-Frequenznutzungsplan (European Common Allocations) keinem Tonnunfunk zugeordnet und kann in Europa nicht verwendet werden.

Der folgende Frequenzbereich von 1.605,5 kHz – 1.610 kHz ist im ECA-Frequenznutzungsplan (European Common Allocations) keinem Tonnunfunk zugeordnet und kann in Europa nicht verwendet werden.

Vorsichtsmaßnahmen

- Betreiben Sie das Gerät nur mit den in „Technische Daten“ angegebenen Stromquellen. Verwenden Sie für Batteriebetrieb drei LR14-Alkalibatterien (Größe C). Verwenden Sie für Netzstrombetrieb das mitgelieferte Netzkabel und kein anderes Kabel.
- Soll das Gerät längere Zeit nicht benutzt werden, trennen Sie es von der Netzsteckdose.
- Wenn Sie das Gerät mit Batterien betreiben, ist es empfehlenswert, das Netzkabel von der Netzsteckdose abzuziehen.
- Benutzen Sie das Gerät innerhalb eines Temperaturbereichs von 0 °C bis 40 °C. Wird es bei Temperaturen über diesem Bereich benutzt, kann das Display allmählich schwarz werden. Wird es bei Temperaturen unter diesem Bereich benutzt, ändert sich die Displayanzeige u. U. nur sehr langsam. (Diese Unregelmäßigkeiten verschwinden und haben keinen schädlichen Einfluss auf das Gerät, sobald das Gerät wieder im empfohlenen Temperaturbereich benutzt wird.)
- Halten Sie zum Tragen des Radios den Handgriff auf der Rückseite des Gerätes, um Fallenlassen des Radios zu verhindern.
- Sollte ein Fremdkörper oder Flüssigkeit in das Gerät gelangen, ziehen Sie das Netzkabel ab, nehmen Sie die Batterien heraus, und lassen Sie das Gerät von qualifiziertem Fachpersonal überprüfen, bevor Sie es weiter benutzen.
- Da starke Magnete für die Lautsprecher verwendet werden, halten Sie persönliche Kreditkarten mit Magnetstreifen oder Uhren mit Federaufzug von der Anlage fern, um mögliche Beschädigung durch den Magnetismus zu vermeiden.
- Verwenden Sie ein weiches, trockenes Tuch zum Reinigen des Gehäuses. Verwenden Sie keine Lösungsmittel, wie Alkohol oder Benzin, weil diese die Oberflächen angreifen.
- Bedienen Sie das Gerät nicht mit nassen Händen, weil dadurch ein Kurzschluss verursacht werden kann.
- Halten Sie zum Tragen des Gerätes den Handgriff auf der Rückseite, um Fallenlassen des Gerätes zu verhindern.

Sollten Sie bezüglich Ihres Gerätes Fragen oder Probleme haben, wenden Sie sich an Ihren Sony-Händler.

- Setzen Sie das Gerät keinen extremen Temperaturen, direktem Sonnenlicht, Feuchtigkeit, Sand, Staub oder mechanischen Stößen aus. Lassen Sie das Gerät niemals in einem in praller Sonne geparkten Auto liegen.

Störungsbehebung

Sollten nach der Durchführung der folgenden Kontrollen noch Probleme vorhanden sein, konsultieren Sie Ihren Sony-Händler.

Das Display ist dunkel, oder es erscheinen keine Anzeigen.
• Das Radio wird bei sehr hohen oder niedrigen Temperaturen oder an einem sehr feuchten Ort benutzt.

Sehr schwacher oder unterbrochener Ton, oder unbefriedigender Empfang.
• Wenn Sie sich in einem Gebäude befinden, stellen Sie das Gerät in der Nähe eines Fensters auf.
• Versuchen Sie, den Empfang mithilfe der folgenden Maßnahmen zu verbessern.

FM (UKW): Ziehen Sie die Teleskopantenne aus, und stellen Sie die Länge und Winkel für optimalen Empfang ein.
SW (KW): Ziehen Sie die Teleskopantenne vertikal aus.

MW/LW: Eine MW/LW-Antenne ist in das Gerät eingebaut. Richten Sie das Gerät selbst neu aus, um den Empfang zu verbessern.

Um den FM (UKW)- oder SW (KW)-Empfang zu verbessern, stellen Sie die Richtung der Antenne ein, indem Sie sie am unteren Ende halten. Die Antenne kann beschädigt werden, wenn Sie sie gewaltsam bewegen.

• Ersetzen Sie alle Batterien durch neue, falls sie erschöpft sind.

Die Lautsprecherabgabe ist veräuscht.
• Wird ein Mobiltelefon in Nähe des Radios gehalten, kann ein lautes Geräusch vom Radio hörbar sein. Halten Sie Mobiltelefone vom Radio fern.

Die Batterien werden sehr schnell erschöpft.
• Schalten Sie das Radio aus, wenn Sie es nicht benutzen. Einzelheiten zur geschätzten Batterienutzungsdauer finden Sie unter „Batterienutzungsdauer“ in „Technische Daten“.
• Wenn „L“ zu blinken beginnt, ersetzen Sie alle Batterien durch neue.

Ein gewünschter Sender kann nicht empfangen werden, wenn eine Taste gedrückt wird.
• Vergewissern Sie sich, dass Sie den gewünschten Wellenbereich (FM (UKW), SW (KW), MW oder LW) gewählt haben, bevor Sie die Speichertaste drücken. Je ein Sender für jeden Wellenbereich kann jeweils unter einer Taste gespeichert werden.

• Sie haben möglicherweise die Speichertaste, unter welcher der Sender abgespeichert wurde, gedrückt gehalten, so dass der Sender durch einen neuen ersetzt wurde. Speichern Sie den gewünschten Sender erneut ab.

Die Meldung „Non“ erscheint, und die Speichertastenleuchte (PRESET) und die Speicherleuchte auf dem Display auf, wenn eine Speichertaste gedrückt wird.
• Es ist kein Sender unter der entsprechenden Taste abgespeichert. Speichern Sie einen Sender ab.

Technische Daten

- Zeitanzeige**
12-Stunden-System/24-Stunden-System
- Frequenzbereich**
FM (UKW)
87,5 MHz – 108 MHz (50-kHz-Raster)
- SW (KW)**
5,8 MHz – 15,9 MHz (5-kHz-Raster)
- MW**
531 kHz – 1.602 kHz (9-kHz-Raster)
- LW**
530 kHz – 1.610 kHz (10-kHz-Raster)
- LW**
153 kHz – 279 kHz (9-kHz-Raster)
- Zwischenfrequenz**
FM (UKW): 128 kHz
SW (KW): 45 kHz
MW: 45 kHz
LW: 45 kHz
- Lautsprecher**
Ca. 10 cm Durchmesser, 12 Ω, monaural
- Audio-Ausgangsleistung**
500 mW
- Ausgang**
Buchse ⏻ (Kopfhörer) (ø 3,5-mm-Minibuchse)
- Stromversorgung**
230 V Wechselstrom, 50 Hz (Netzstromversorgung)
4,5 V Gleichstrom, drei LR14-Alkalibatterien (Größe C)

Batterienutzungsdauer*
Ca. 100 Stunden (FM (UKW)-Empfang)
Ca. 100 Stunden (SW (KW)-Empfang)
Ca. 100 Stunden (MW-Empfang)
Ca. 100 Stunden (LW-Empfang)

* Bei Wiedergabe über den Lautsprecher mit Sony-Alkalibatterien (LR14SG) (Die tatsächliche Batterienutzungsdauer kann je nach Gerät und Betriebsbedingungen schwanken.)

Abmessungen
Ca. 253 mm x 136,3 mm x 61,2 mm (B/H/T)

Gewicht
Ca. 860 g (ohne Batterien)
Ca. 1.050 g (mit Batterien)

Mitgeliefertes Zubehör
Netzkabel (1)

Änderungen von Design und technischen Daten vorbehalten.