

FM Stereo/SW/MW/LW PLL Synthesized Receiver

Operating instructions

GB

Mode d'emploi

FR

Bedienungsanleitung

DE

Manual de instrucciones

ES

Gebruiksaanwijzing

NL

Manual de Instruções

PT

ICF-SW7600GR

Owner's record

The model and serial numbers are located at the rear of the unit. Record the serial number in the space provided below. Refer to them whenever you call your Sony dealer regarding this product.

Model No. ICF-SW7600GR

Serial No. _____

Warning

To prevent fire or shock hazard, do not expose the unit to rain or moisture.

To avoid electrical shock, do not open the cabinet.

Refer servicing to qualified personnel only.

For the customers in the U.S.A.

You are cautioned that any changes or modifications not expressly approved in this manual could void your authority to operate this equipment.

INFORMATION

This equipment has been tested and found to comply with the limits for a Class B digital device, pursuant to Part 15 of the FCC Rules. These limits are designed to provide reasonable protection against harmful interference in a residential installation. This equipment generates, uses, and can radiate radio frequency energy and, if not installed and used in accordance with the instructions, may cause harmful interference to radio communications. However, there is no guarantee that interference will not occur in a particular installation. If this equipment does cause harmful interference to radio or television reception, which can be determined by turning the equipment off and on, the user is encouraged to try to correct the interference by one or more of the following measures:

- Reorient or relocate the receiving antenna.
- Increase the separation between the equipment and receiver.
- Connect the equipment into an outlet on a circuit different from that to which the receiver is connected.
- Consult the dealer or an experienced radio/TV technician for help.

Features

• Worldwide coverage with FM stereo/SW/MW/LW reception

Simple and precise tuning with the quartz controlled PLL (Phase Locked Loop) synthesizer system.

FM: 76–108 MHz

SW: 1 621–29 999 kHz

MW: 530–1 620 kHz*

LW: 150–529 kHz

Refer to the supplied "Wave Handbook" for more information.

*About channel steps for MW (medium wave) broadcasts

The MW channel step differs depending on areas. The channel step of this unit is factory-set to 9 kHz or 10 kHz. Changing the settings to be able to listen to the radio (see page 15).

Area	MW channel step
North and South American countries	10 kHz
Other countries	9 kHz

• Five types tuning methods to suit your needs

- **Direct tuning** for tuning in to a station by directly specifying the frequency.
- **Manual tuning** for adjusting the frequency little by little manually.
- **Auto scan tuning** for searching stations automatically.
- **Preset tuning** for storing stations beforehand and selecting with a touch of a button.
- **Memory scan tuning** for automatically searching available stations from stations stored in a specified page.

• Built-in timer operation

With the 2 built-in timers, you can tune into the station of your choice at the time of your choice.

• Sleep timer

The sleep timer will automatically turn off the radio so that you can fall asleep listening to the radio without worry.

You can select the time for the sleep timer to activate from 60 min., 45 min., 30 min., and 15 min.

• Stereo FM reception

You can enjoy FM broadcasts in stereo using the optional stereo headphones.

Table of contents

Introduction

Location of parts and controls	4
--------------------------------------	---

Power sources

Operating on batteries	8
Operating on external power sources	10
Operating on AC power adaptor	10

Setting the clock

Setting the Current Time	11
Finding out the time in other areas of the world ...	13

Listening to the radio

Changing MW Channel Step	15
Directly entering the frequency — Direct tuning ..	16
To improve reception	17
Manually selecting the frequency	
— Manual tuning	18
Searching the station automatically	
— Auto scan tuning	20
Presetting stations — Preset tuning	22
Searching available stations from presets	
— Memory scan tuning	24
Receiving SSB and CW transmissions	26
Adjusting for optimum AM reception	
— Synchronous detection	27

GB

Using the timer

Waking up to the radio or alarm	
— Standby function	28
Falling asleep listening to the radio	
— Sleep timer function	31

Other convenient uses

Preventing operation errors — Hold function	32
Recording broadcasts	33
Using the supplied SW external antenna	34
Using the optional external antenna	35

Additional information

Precautions and maintenance	36
Troubleshooting	38
Specifications	40
Tips on radio waves	41

Location of parts and controls

Refer to the pages in the parentheses for details.

Front

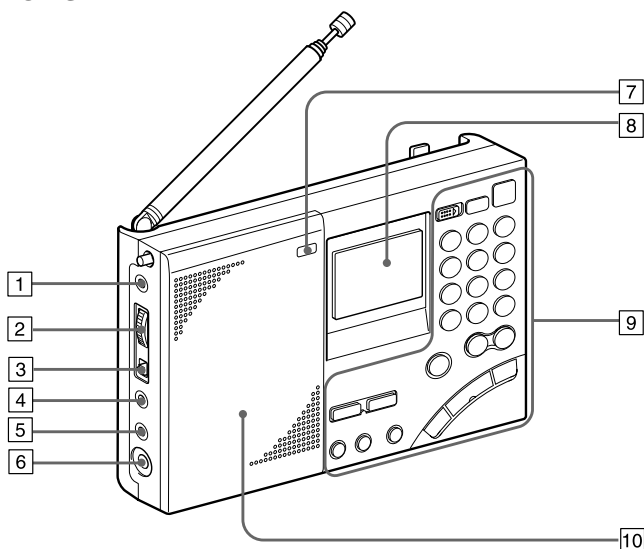

1 AM EXT ANT (AM external antenna) jack (35)

2 ATT (attenuator) control (21)

3 ATT (attenuator) ON/OFF switch (21)

4 LINE OUT (recording output) jack (33)

5  (headphones) jack (17, 33)

You can enjoy FM stereo broadcasting by connecting the optional stereo headphones to the unit. When using headphones, sound from the speaker will be muted.

6 DC IN 6V  (external power input) jack (10)

7 LIGHT button
When the display is difficult to see, press this button to light up the display for approximately 10 seconds. Pressing the button again while the light is on will turn off the light. Performing button operations while the light is on will extend the lighting time.

8 Display (7)

9 Controls (6)

10 Speaker

Rear

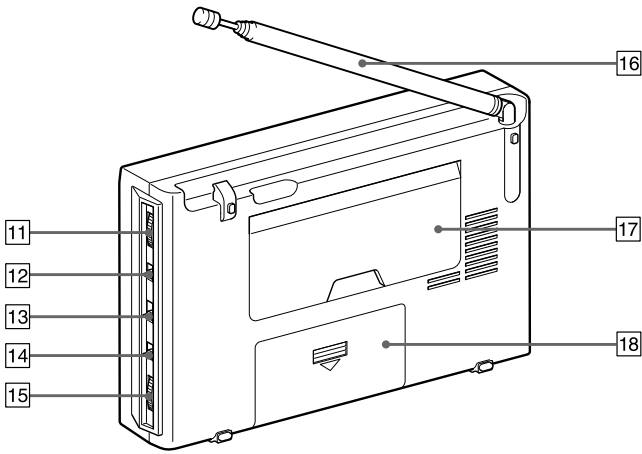

- 11 SSB FINE TUNE control (26)
- 12 LSB/USB selector (26, 27)
- 13 AM MODE selector (26, 27)
- 14 TONE selector (33)
- 15 VOLUME control
- 16 Telescopic antenna

Always pull out the base of the antenna before use. Furthermore, do not use unnecessary force when storing the antenna. At this time, be sure to push in the base as well.

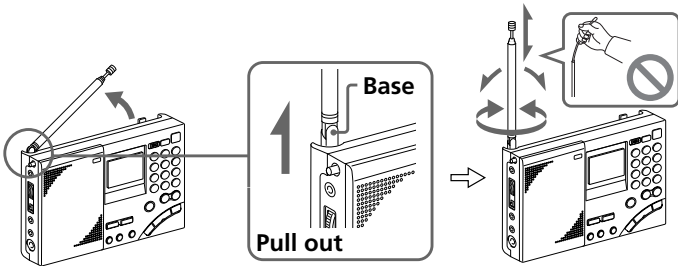

- 17 Stand

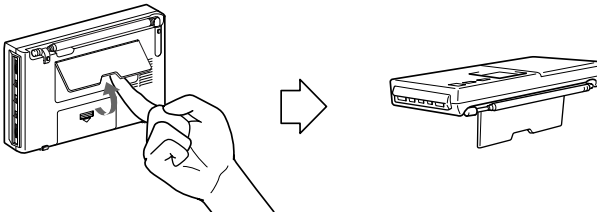

- 18 Battery compartment

Controls

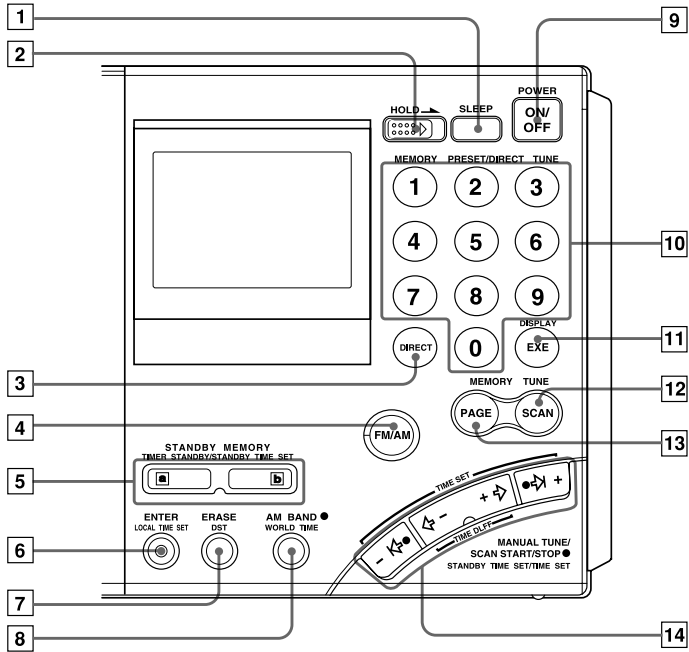

- | | |
|---|---|
| <p>1 SLEEP button (31)</p> <p>2 HOLD switch (32)</p> <p>3 DIRECT button (15, 16)</p> <p>4 FM/AM button (16, 18, 20)</p> <p>5 STANDBY MEMORY, TIMER STANDBY/STANDBY TIME SET buttons (28, 30)</p> <p>6 ENTER, LOCAL TIME SET button (11, 22, 28)</p> <p>7 ERASE, DST (Daylight Saving Time) button (11, 13, 30)</p> <p>8 AM BAND, WORLD TIME button (13, 18, 20)</p> <p>9 POWER ON/OFF button</p> | <p>10 Number buttons (15, 16, 22, 23, 24)</p> <p>11 DISPLAY, EXE button (13, 15, 16)
Press to switch to clock display while operating the radio. Press again to return to the previous display. If you do not press the button, the display will return to the previous condition in about 10 seconds.</p> <p>12 SCAN button (24)</p> <p>13 PAGE button (22, 24)</p> <p>14 MANUAL TUNE/SCAN START/STOP, STANDBY TIME SET/TIME SET buttons (11, 13, 18, 20, 28)</p> |
|---|---|

Display

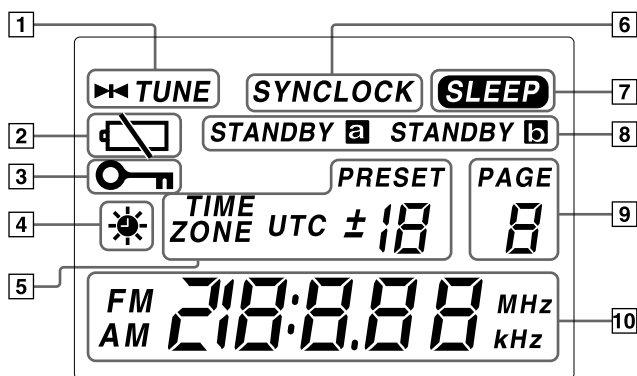

- | | |
|--|---|
| <p>1 TUNE indicator (16, 18)
Appears when a station is tuned in.</p> <p>2 Battery indicator (9)</p> <p>3 HOLD indicator (32)
Appears when HOLD is in effect. All buttons will be inoperative.</p> <p>4 ☀ (Daylight Saving Time) indicator (12)
Appears when the time display is adjusted to the Daylight Saving Time.</p> <p>5 Preset number/time difference display (11, 22, 23)</p> <p>6 SYNCLOCK (synchronous detection lock) indicator (27)
Appears when synchronous detection is in effect.</p> | <p>7 SLEEP indicator (31)
Appears when the sleep timer is in effect.</p> <p>8 STANDBY a, STANDBY b indicators (28, 29, 30)
Light up when the standby timer is set.</p> <p>9 PAGE number display
Appears constantly when the radio is on.</p> <p>10 Time/frequency display</p> |
|--|---|

Operating on batteries

To operate the unit on external power sources, see "Operating on AC power adaptor" (page 10).

- 1 Slide and open the battery compartment lid.

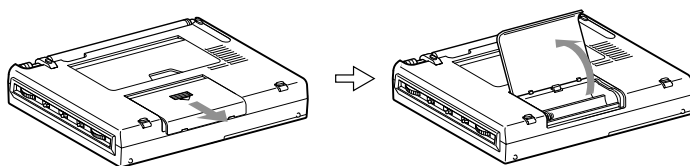

- 2 Insert four R6 (size AA) batteries in the battery compartment.

Insert with correct polarity as shown.

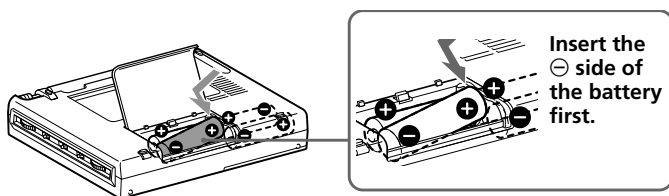

- 3 Close the battery compartment lid.

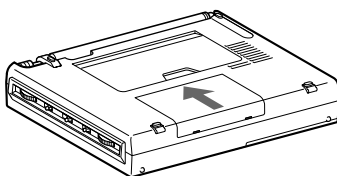



When inserting batteries for the first time, "0:00" will flash in the display. The flashing can be stopped by setting the time.

Note

It takes about 3 seconds for characters to appear in the display after inserting batteries.

Replacing the batteries

The sound will become small and distorted, and “” will flash in the display when the batteries become weak.

When the batteries are completely exhausted, “” will stop flashing (constant display), the power will turn off and all buttons will become inoperable. Replace all four batteries with new ones.

After replacing the batteries and turning on the power again, “” will disappear and the unit will become operable.

Note on replacing the batteries

Replace the batteries within 60 seconds while the power is turned off.

Otherwise, the clock setting will be cleared. In this case, set the time again. Preset stations, the time set by standby function and the time difference between your local time and the UTC are not erased.

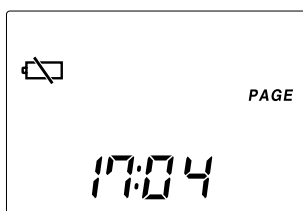

Battery life

(JEITA*)

	Sony LR6 alkaline (size AA)	Sony R6 (size AA)
FM	approx. 47 hours	approx. 15 hours
SW	approx. 34 hours	approx. 10 hours
MW/LW	approx. 34 hours	approx. 10 hours

* Measured by JEITA (Japan Electronics and Information Technology Industries Association) standards. The actual battery life may vary depending on the circumstance of the unit.

Notes on dry batteries

Mishandling may result in leakage or damage. Be sure to follow the items below.

- Insert the batteries with correct polarity.
- Do not mix new and used batteries. Do not mix different types of batteries.
- Do not try to charge dry batteries, as they cannot be charged.
- Remove the batteries when the unit is not to be used for a long time.
- Do not carry the dry batteries with coins or other metallic objects. It can generate heat if the positive and negative terminals of the batteries are accidentally contacted by a metallic object.

Should any battery leakage occur, wipe the battery compartment thoroughly before installing new batteries.

Operating on external power sources

The unit can also be operated by connecting the AC power adaptor to the DC IN 6V (external power input) jack.

Tip

When an external power source is connected, the unit automatically switches to the external power source, regardless of whether the batteries are installed.

Notes

- Keep the batteries installed even when operating on external power sources as backup for the unit's microcomputer. Replace the batteries about once a year.
- Turn off the unit when connecting or disconnecting external power sources. Otherwise, the power may go off and "⏻" may appear. In this case, turn on the power again to clear the "⏻" display.
- When operating the unit on batteries, first disconnect the AC power adaptor from the wall outlet, then disconnect the AC power adaptor from the DC IN 6V jack of the unit. The unit will not operate on batteries as long as the DC IN 6V jack is plugged in.
- Use only the recommended AC power adaptor manufactured by Sony. Using AC power adaptors with different specifications (polarity of the plug, etc.) will result in malfunction and damage to the unit.

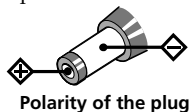

Operating on AC power adaptor

Connect the optional AC power adaptor AC-E60HG to the DC IN 6V jack.

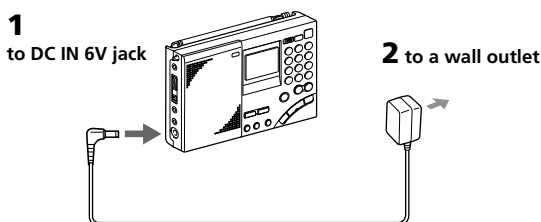

1 Connect the AC power adaptor securely to the DC IN 6V jack.

2 Connect the AC power adaptor securely to a wall outlet.

Notes

- Do not bend or twist the power cord forcibly. Do not place heavy objects on the power cord.
- Always hold the plug when disconnecting the power cord. Do not pull the cord itself.
- Disconnect the AC power adaptor from the wall outlet and radio when the unit is not to be used for a long period of time.

Setting the Current Time

“0:00” flashes in the display when installing the batteries for the first time or when the unit has been reset. Set the clock to the current time.

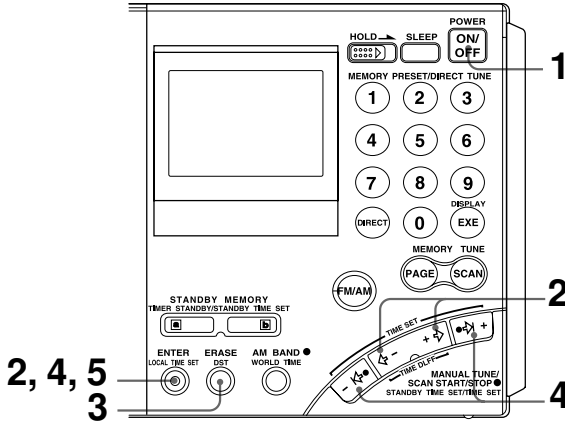

This unit can display local time, which is the time for your time zone, as well as world time, which is the time for any other area in the world. For the calculation of the time in other areas of the world, the time difference* between the local time and the UTC (Universal Time Coordinated) is used (see page 14, “Time difference with UTC for each area”). To find out the correct time, set the correct time and time difference of the area you are in.

* This unit uses time zones to pinpoint specific areas.

- 1** If the radio is turned on, press POWER ON/OFF to turn it off.

Note

You cannot set the clock when the radio is turned on.

- 2** Hold down LOCAL TIME SET and press ← - or + ⇒ to choose the time difference between your local time and the UTC.

TIME ZONE indicator will appear. Each time you press ← - or + ⇒, the time difference (UTC + or -) and the “hour” of the clock will increase or decrease accordingly.

Two short beeps will be heard when adjusting the time difference to ±0.

When you release LOCAL TIME SET, the TIME ZONE indicator will disappear and the time difference with UTC will be determined.



Setting the Current time (continued)

- 3** To set the daylight saving time, press DST to display the ☀ indicator.
If daylight saving time is not used in your area, daylight saving time is not currently in effect, or ☀ is already displayed, proceed to Step 4.

- 4** Hold down LOCAL TIME SET and press -|⇐ or ⇒|+ to set the local time.
Each time you press -|⇐ or ⇒|+, the current time will decrease or increase by a minute. To change the digits rapidly, hold down -|⇐ or ⇒|+.
Two short beeps will be heard when adjusting the time to "0:00".

- 5** Release LOCAL TIME SET.
": " starts flashing and the clock starts running.

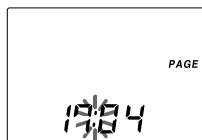

To switch to clock display while the radio is turned on

Press EXE. The display returns to the previous condition automatically after about 10 seconds or when EXE is pressed again. The time display period is extended when the WORLD TIME button is pressed during clock display, or when ⇐ - or + ⇒ is pressed during world time display. During clock display, radio operations such as changing frequencies are not possible. The clock will not be displayed during auto scan (page 20) or memory scan (page 24).

For areas adopting the daylight saving time (summer time)

Press DST to display the ☀ indicator if you are now in the summer time period. When the summer time period has ended, press DST to clear the ☀ indicator. The time display will be adjusted automatically.

Tips

- The clock is displayed in the 24 hour system.
- Press LOCAL TIME SET to stop the flashing of "0:00".
- To adjust the time to the second, release LOCAL TIME SET at the time of the tone.

Finding out the time in other areas of the world

You can display the time for any other area in the world (WORLD time).

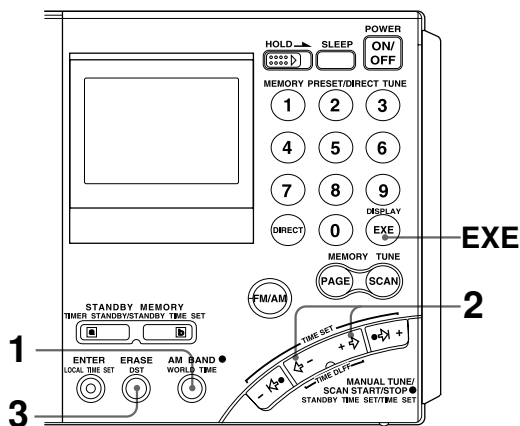

Finding out the time in other areas of the world

- 1** Press **WORLD TIME**.
If the radio is turned on, press EXE to display the clock before pressing **WORLD TIME**.
- 2** Press \leftarrow - or \rightarrow + \Rightarrow to display the time difference with the UTC for the city (area) you want to see.
Two short beeps will be heard when adjusting the time difference to ± 0 .
- 3** Press **DST** to display the \star indicator if the specified area is now under daylight saving time.
The current time of the area you want to see will be displayed.

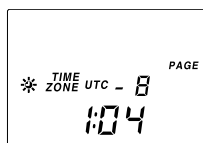

To switch back to the LOCAL time display

Press **WORLD TIME** again.

Finding out the time in other areas of the world (continued)

Time difference between local time and UTC

The table shows the time difference with the UTC for each area. "+1:00" indicates one hour ahead of UTC and "-1:00" indicates one hour behind UTC.

The relationship of the UTC, LOCAL time and the time difference is as follows:

$$\text{Time difference} = \text{LOCAL time}^* - \text{UTC}$$

* Local time prior to DST (daylight saving time) adjustment. The DST setting does not affect the time difference display.

Time difference with UTC for each area

Time difference	Major city or area
±0	London
+1	Central Europe, Amsterdam, Stockholm, Zurich, Paris, Vienna, Brussels, Berlin, Madrid, Lisbon, Rome
+2	Cairo, Athens, Istanbul
+3	Jeddah, Riyadh, Nairobi, Moscow
+4	Dubai
+5	Karachi
+6	Dhaka (Dacca)
+7	Bangkok, Jakarta
+8	Singapore, Beijing, Hong Kong
+9	Tokyo, Seoul
+10	Sydney, Guam
+11	Solomon, Noumea
+12	Auckland, Fiji
-11	Samoa
-10	Hawaii, Honolulu, Tahiti
-9	Anchorage
-8	Los Angeles, San Francisco, Vancouver
-7	Denver, Calgary
-6	Chicago, Dallas, Mexico City
-5	New York, Toronto, Panama, Lima
-4	Caracas, Santiago
-3	Rio de Janeiro, San Paulo, Buenos Aires
-2	Fernando Island
-1	Azores Island

Changing MW Channel Step

The MW channel step differs depending on the area as shown in the table below. Select the channel step according to your area.

Channel step according to area

Area	Channel step
North and South American countries	10 kHz
Other countries	9 kHz

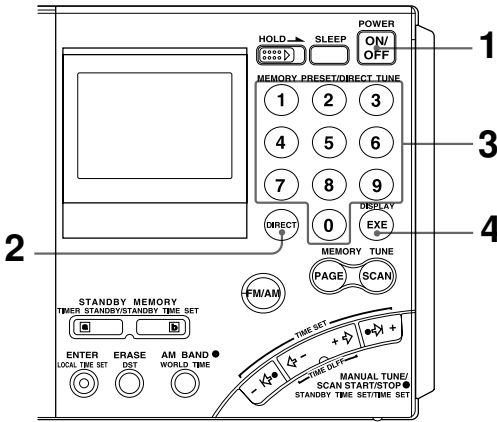

Changing MW Channel Step

1 Press POWER ON/OFF to turn off the radio.

2 Press DIRECT.

Perform Step 3 within 10 seconds. Otherwise, the unit will return to the condition prior to Step 2. In this case, repeat from Step 2. In addition, perform steps after Step 3 within 10 seconds as well.

3 Enter the channel step using the number buttons.
To enter 9 kHz, press 9 and to enter 10 kHz, press 1 and 0.

4 Press EXE to finish operation.

The entered channel step will flash for about 3 seconds and the unit will return to the clock display.

Two short beeps will be heard when entering numbers other than "9" and "10". In this case, repeat from Step 2 after returning to the clock display.

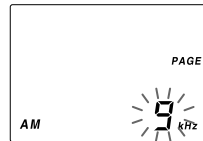

Directly entering the frequency

— Direct tuning

If you know the frequency of the station you want to listen to, you can use the number buttons for quick and accurate tuning.

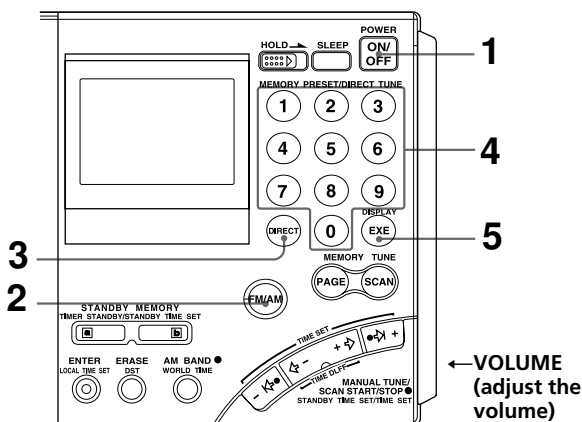

1 Press POWER ON/OFF to turn on the radio.

2 Press FM/AM to select either band.

To listen to SW (short wave), MW (medium wave) or LW (long wave) broadcasts, select AM.

3 Press DIRECT.

The frequency disappears from the display. Perform Step 4 within 10 seconds. Otherwise, the unit will return to the condition prior to Step 3. In this case, repeat from Step 3. In addition, perform steps after Step 4 within 10 seconds as well.

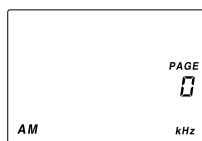

4 Press the number buttons and input the frequency of the desired station.

FM band: You can ignore the decimal point.

Example: To enter 89.5 MHz, press 8, 9 and 5.

AM band: You can ignore the last 3 digits if they are all zero.

Examples: To enter 810 kHz, press 8, 1 and 0.

To enter 10 000 kHz, enter 1 and 0.

To enter 12 095 kHz, enter 1, 2, 0, 9 and 5.

The minimum frequency step for direct input is 0.05 MHz (50 kHz) for FM and 1 kHz for AM.

5 Press EXE.

The unit will tune in to the entered frequency. "▶◀ TUNE " will appear in the display when the station is tuned in.

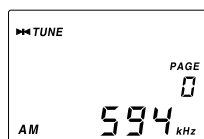

To correct input

Press DIRECT and repeat from Step 3.

If you enter an invalid frequency

You will hear two short beeps and the display will return to the frequency you are currently listening. Check the frequency and repeat from Step 3.

To turn off the radio

Press POWER ON/OFF.

Tips

- You can use the optional stereo headphones to enjoy FM stereo broadcasts.
- When listening to news broadcasts, set the TONE selector to NEWS for voice enhancement. When listening to music, set the selector to MUSIC.
- Reception of frequencies around 3.64 MHz may be difficult due to internal spurious signals generated by the built-in oscillators.

To improve reception**FM reception**

Extend the telescopic antenna, and adjust the direction and angle.

(See “telescopic antenna”, page 5)

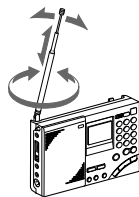
**MW/LW reception**

Retract the telescopic antenna and rotate the unit to reorient the built-in ferrite bar antenna.

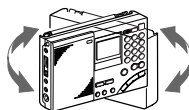
**SW reception**

Fully extend the telescopic antenna vertically. For SW reception, you can enjoy even better reception by using the supplied external antenna (page 34)

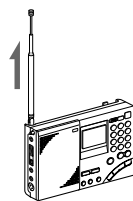
**When there is interference**

Turn the ATT switch on the side of the unit to ON, and adjust the ATT control (page 21).

Bad reception

Connect the optional external antenna (page 35).

Manually selecting the frequency

— Manual tuning

Use \leftarrow \rightarrow , \Rightarrow \Leftarrow or \leftarrow \rightarrow , $+$ \Rightarrow to change the frequency.

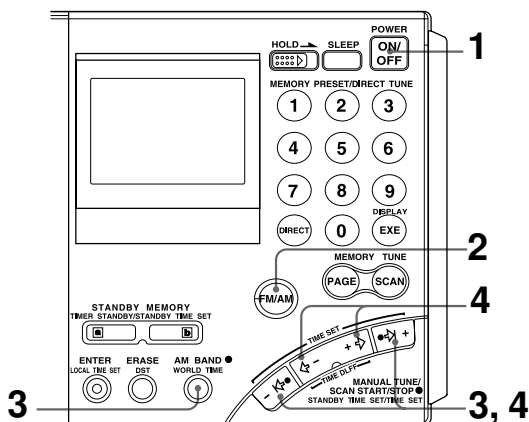

1 Press POWER ON/OFF to turn on the radio.

2 Press FM/ AM to select either band.
To listen to SW, MW or LW broadcasts, select AM.

3 For AM bands, hold down AM BAND and press \leftarrow \rightarrow or \Rightarrow \Leftarrow to select MW (medium wave), LW (long wave) or meter band (short wave).

The lowest frequency of the band (meter band) will appear in the display each time the button is pressed.

For FM, skip this step.

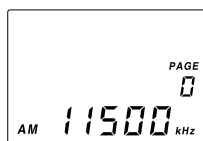

4 Press \leftarrow \rightarrow , \Rightarrow \Leftarrow or \leftarrow \rightarrow , $+$ \Rightarrow repeatedly to tune in to the desired station.

The frequency changes in the channel steps shown below each time the button is pressed, and the "**TUNE**" appears when a station is tuned in.

Band	When outer \leftarrow \rightarrow or \Rightarrow \Leftarrow is pressed	When inner \leftarrow \rightarrow or $+$ \Rightarrow is pressed
FM	0.05 MHz	0.05 MHz
SW	5 kHz	1 kHz
MW	9 kHz or 10 kHz	1 kHz
LW	9 kHz	1 kHz

Tips

- The unit will perform auto scan when \leftarrow or \rightarrow is held down (see “Searching the station automatically – Auto scan tuning”, page 20).
- The frequency changes rapidly when \leftarrow - or \rightarrow is held down and stops when the button is released. In the AM bands (MW, SW and LW), the unit scans continuously in the range of 150 to 29 999 kHz.

What is a meter band?

Meter bands refer to frequency bands which short wave broadcasts are divided into wavelengths. Normally, international broadcast frequencies are assigned. With this unit, there are 14 meter bands.

Frequency range of bands/meter bands

Unit: kHz for AM, MHz for FM

Band	Frequency Range	Scan Frequency Range	Meter band	
AM	LW	150–529	153–522	—
	MW	530–1 620	530–1 620 *	—
			531–1 620 **	—
	SW	1 621–29 999	2 250–2 550	120 meter band
			3 150–3 450	90 meter band
			3 850–4 050	75 meter band
			4 700–5 100	60 meter band
			5 900–6 250	49 meter band
			7 100–7 400	41 meter band
			9 400–10 000	31 meter band
			11 500–12 150	25 meter band
			13 500–13 900	22 meter band
			15 000–15 900	19 meter band
			17 450–18 000	16 meter band
18 850–19 100			15 meter band	
21 450–21 950	13 meter band			
25 600–26 100	11 meter band			
FM	76.00–108.00	76.00–108.00	—	

* 10 kHz channel step (see page 15).

** 9 kHz channel step (see page 15).

Note

The actual frequency range of short wave broadcasts and the range of the meter bands for this unit may differ. Refer to the supplied “Wave Handbook” for more information.

Searching the station automatically

— Auto scan tuning

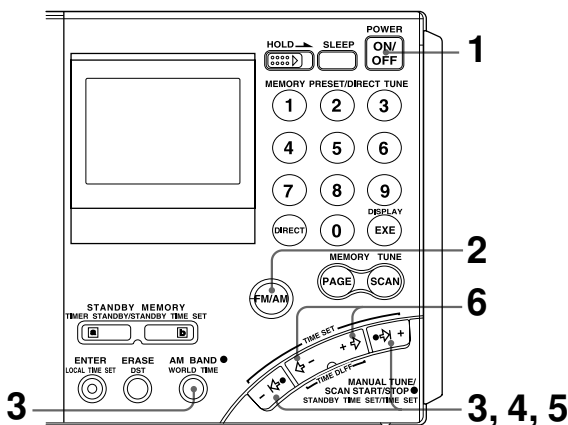

- 1** Press POWER ON/OFF to turn on the radio.
- 2** Press FM/AM to select either band.
To listen to SW, MW or LW broadcasts, select AM.
- 3** For AM bands, hold down AM BAND and press \leftarrow or \rightarrow to select MW (medium wave), LW (long wave) or meter band (short wave).
The lowest frequency of the band (meter band) will appear in the display each time the button is pressed.
For FM, skip this step.
- 4** Hold down \leftarrow or \rightarrow for about 2 seconds. Release when the unit starts scanning.
Stations will be searched automatically. The unit will stop at each reception and will resume scanning after about 3 seconds (auto scan tuning).
The unit will scan within the frequency range of the chosen band or meter band (see "Frequency range of bands/meter bands", page 19).
- 5** When the unit tunes in to the desired broadcast, press the outer \leftarrow or \rightarrow .
Auto scan will stop at that broadcast station.
- 6** Press the inner \leftarrow - or + \rightarrow to adjust to the optimum frequency.

Tips

- The unit scans the frequencies in descending order when holding down \blacktriangleleft , and in ascending order when holding down \blacktriangleright .
- To change the scanning direction, hold down either \blacktriangleleft or \blacktriangleright opposite to the current direction for 3 seconds. This is convenient when you want to return to the previous reception after the unit has resumed scanning.

To adjust the reception sensitivity for scanning

— Using the ATT switch and ATT control

When scanning for MW broadcasts at night when reception is intense or when scanning under prevalent interference, the unit may stop scanning to null broadcasts frequently.

If the unit stops scanning frequently, adjust the reception sensitivity.

Under normal conditions, set the ATT switch to OFF (maximum reception sensitivity).

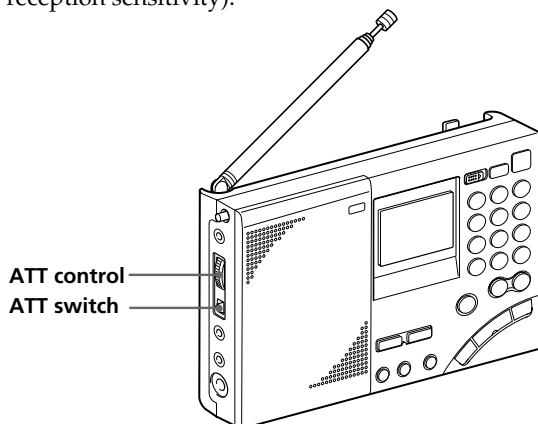

- 1** Set the ATT switch to ON.

The ATT control is enabled.

- 2** Turn the ATT control and adjust the reception sensitivity.

Turn the ATT control toward MAX to reduce sensitivity. The unit will skip weaker signals and stop at only stronger ones.

Note

If the ATT control is turned too much toward MAX, the unit will not stop at any weaker signals at all. Set the ATT switch to OFF if you do not need to use the attenuator.

Presetting stations

— Preset tuning

There are a total of 10 pages available for presets (page 0 to page 9) and you can preset up to 10 stations per page for a maximum of 100 preset stations. By presetting, you can tune in to stations simply by using the number buttons (0 to 9).

Convenient using preset tuning

For short wave (SW) broadcasts, frequencies available for reception differ depending on the time and period even for the same station. Presetting different frequencies for the same station on a page will allow you to tune in to that station easily by using the memory scan tuning (page 24).

(For frequencies of each station, see the supplied Wave Handbook.)

Presetting and changing the stations

Frequencies may already be preset in the memory at the time of purchase. In this case, erase or change the unnecessary stations.

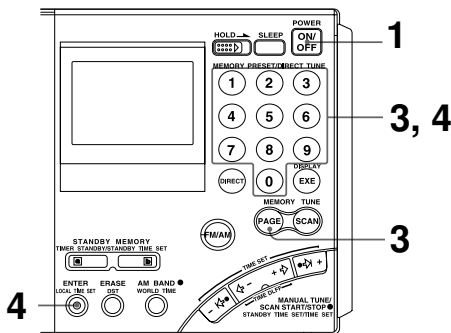

1 Press POWER ON/OFF to turn on the radio.

2 Tune in to the station you want to preset.
For details concerning tuning, see Direct tuning (page 16), Manual tuning (page 18) or Auto scan tuning (page 20).

3 Press PAGE and press a number button between 0 and 9 to select a page number.

The number will change from a flashing display to a constant display and the page number will be determined.

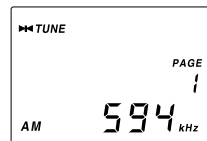

4 Hold down ENTER and press a number button between 0 and 9 to select a preset number.

Two short beeps will be heard and the PRESET indicator will change from a flashing display to a constant display. The frequency will be stored in the selected preset number.

The example shows AM 594 kHz is stored in preset number 1 of page number 1.

Note

If a station has already been stored to the button you chose, it will be overwritten by the new preset.

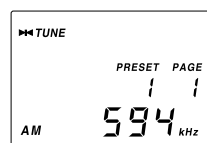

Tuning in to a preset station

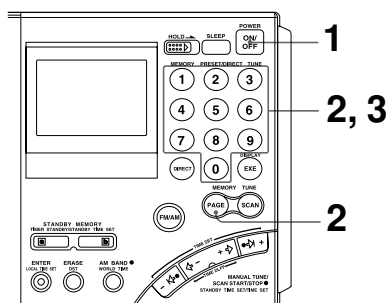

- 1** Press POWER ON/OFF to turn on the radio.
- 2** Press PAGE and press the page number (0 to 9) where the desired preset station is stored.
- 3** Press the number button (0 to 9) of the desired preset station.
The radio will tune in to the station assigned to the button.

If no station is preset

Two short beeps are sounded when the button is pressed (0 to 9) and after “- - -” is displayed momentarily, the unit will return to the previous display.

Erasing a preset station

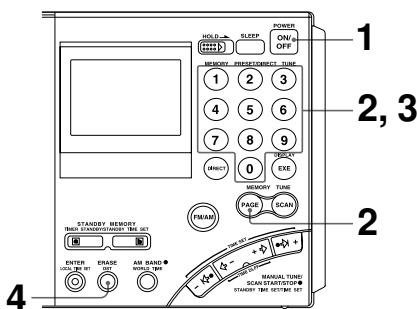

- 1** Press POWER ON/OFF to turn on the radio.
- 2** Press PAGE and press the page number (0 to 9) where the desired station to erase is stored.
- 3** Press the number button (0 to 9) of the desired station to erase.
- 4** Hold down ERASE.
The preset number flashes while you hold down ERASE.
Two short beeps sound after about 3 seconds and the stored station is erased. The preset number display will disappear.

Searching available stations from presets

— Memory scan tuning

You can scan stations stored on a page.

Convenient way using memory scan tuning

When performing memory scan tuning, scanning will stop at the available stations. By storing frequencies of a short wave (SW) broadcast station that differ depending on the time and period on a page, the available frequency can be received by scanning that page.

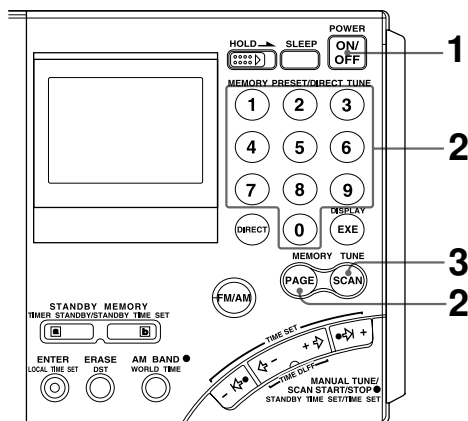

- 1** Press POWER ON/OFF to turn on the radio.
- 2** Press PAGE and press the number button (0 to 9) of the page to scan.
- 3** Press SCAN.
The unit will scan all stations preset to the selected page in ascending order and stop when there is reception. Press SCAN again to select the next station. After the highest preset number has been scanned, the unit will return to the smallest preset number and scan again.

To stop memory scan during operation

Press SCAN while memory scan is in operation.

When there are no stations available

If no stations are received after scanning, the unit will return to the preset number where the scan was started and two short beeps will be heard.

When you press SCAN for a page with no presets

Two short beeps sound, “- - -” is displayed and the unit will return to the previous state.

Tips

- Scanning works faster if you preset frequencies in descending or ascending order in preset number orders.
- When scanning at night when reception is intense or when scanning under prevalent interference, the unit may stop scanning to null broadcasts frequently. In this case, set the ATT switch to ON, and adjust the ATT control (see “To adjust the reception sensitivity for scanning”, page 21). Under normal conditions, set the ATT switch to OFF.

Note

Many international broadcasts for short wave have limited broadcast hours. Due to this, the unit may not be able to tune in to the station outside the broadcast hours, or the unit may tune in to another station such as the local station of your area, etc.

Receiving SSB and CW transmissions

You can receive SSB (Single Side Band) and CW (Continuous Wave) transmissions with this unit.

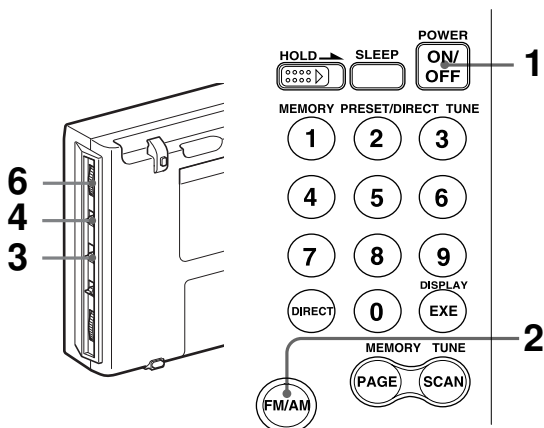

1 Press POWER ON/OFF to turn on the radio.

2 Press FM/ AM to select AM.

3 Set the AM MODE selector to SSB.

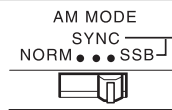

4 Set the LSB/USB selector to either LSB or USB.

To receive CW transmission, select LSB.



5 Adjust the frequency.

For tuning, see Direct tuning (page 16), Manual tuning (page 18), or Auto scan tuning (page 20).

6 Use SSB FINE TUNE control to fine tune in to a frequency where you have the best reception.

You can fine tune the received frequency in a range of about ± 1.5 kHz. During this time, the frequency display will not change.



Tip

For more information on SSB and CW, refer to “Tips on radio waves”, page 41.

Adjusting for optimum AM reception

— Synchronous detection

With synchronous detection, you can adjust AM reception (especially SW reception) to optimum conditions.

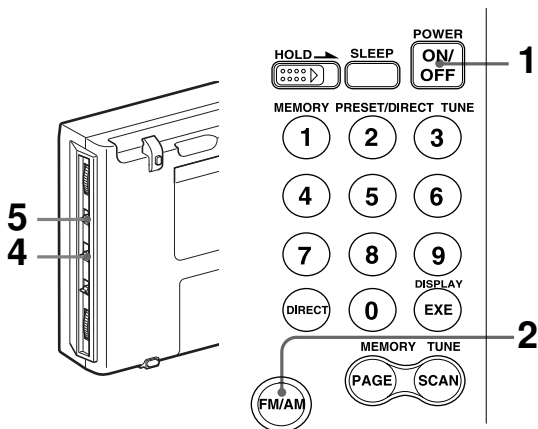

1 Press POWER ON/OFF to turn on the radio.

2 Press FM/AM to select AM.

3 Adjust the frequency.

For tuning, see Direct tuning (page 16), Manual tuning (page 18), Auto scan tuning (page 20), or Memory scan tuning (page 24).

4 Set the AM MODE selector to SYNC.

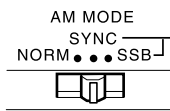

5 Set the LSB/USB selector to either LSB or USB, whichever has the best reception.

SYNCLOCK indicator will appear when the synchronous detection circuit is locked.

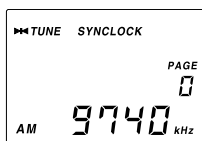

Tip

For more information on synchronous detection, see "Tips on radio waves", page 41.

Note

SYNCLOCK indicator may not appear when the received signal is weak and synchronous detection does not take effect.

Waking up to the radio or alarm — Standby function

Waking up to the radio

You can wake up to your favorite radio program using the standby function. You can preset different frequencies and standby times to STANDBY MEMORY **a** and **b**.

To wake up to the alarm, see “Waking up to the alarm”, page 30.

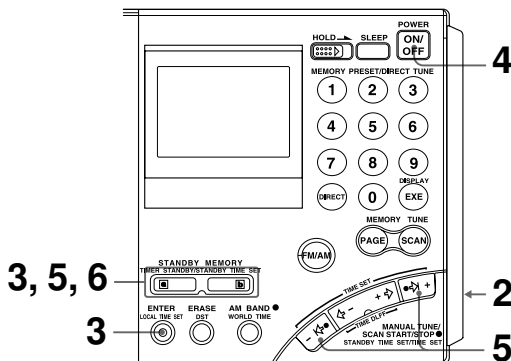

Make sure the clock is set correctly before using the standby function (page 11).

The standby timer takes effect when the set time and the displayed time match. You do not need to take into consideration the LOCAL time and WORLD time. If you want to wake up at 8:00, set 8:00. After setting the standby time, simply select the displayed time to LOCAL time or the time of the desired area you want to use (WORLD time), and the standby function will operate at 8:00 am for the specified area.

- 1** Tune in to the station you want to listen.
For tuning, see the various tuning methods (pages 16–27).

- 2** Adjust the volume using the VOLUME control.

- 3** Hold down ENTER and press STANDBY MEMORY **a** or **b**.
When ENTER is held down, the PRESET indicator will flash. Two short beeps sound when STANDBY MEMORY **a** or **b** is pressed and the selected station will be stored to the standby memory button. The standby memory number of “a” or “b” will appear in the display.

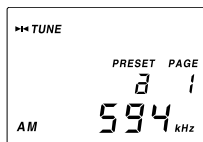

- 4** Press POWER ON/OFF to turn off the radio.

Note

Always turn off the power when setting the standby time. The time cannot be set when the radio is on.

- 5** Hold down STANDBY MEMORY **a** or **b** selected in Step 3 and press \leftarrow or \rightarrow repeatedly to set the standby time.

The time changes by a minute each time \leftarrow or \rightarrow is pressed. Hold down the button to rapidly change the digits.

When **a** or **b** is held down, STANDBY **a** or STANDBY **b** will flash in the display.

- 6** Release STANDBY MEMORY **a** or **b**.

“STANDBY **a**” or “STANDBY **b**” lights up and the standby setting is complete.

The clock indication returns to the current time.



- 7** Display the time of the area you want the standby function to take effect (LOCAL time or WORLD time).

When the time is reached and the standby function activates

The radio turns on, SLEEP indicator appears and the preset station is received. The power will automatically turn off after about 60 minutes.

To check the standby time

Hold down STANDBY MEMORY **a** or **b** with the radio turned off. The preset standby time is displayed while the button is pressed.

To change the standby time

Perform Step 4 and after and set the new time.

To cancel the standby function

Press STANDBY MEMORY **a** or **b** with the radio turned off so that STANDBY **a** or STANDBY **b** is cleared from the display. At this time, release button **a** or **b** within a second. Otherwise, the unit goes to Step 5 for setting the standby time again.

Tips

- To temporarily cancel the standby function, turn off the radio and slide HOLD in the direction of the arrow so that “ \leftarrow ” is displayed. The timer goes back to effect when “ \leftarrow ” is cleared from the display (see “Preventing operation errors – Hold function”, page 32).
- Once the standby presets are set, the radio turns on at the preset time everyday unless the standby function is canceled by clearing STANDBY **a** or STANDBY **b**. Even when the standby function is canceled, the station and time stored in STANDBY MEMORY **a** or **b** are not erased until new settings are overwritten.
- If the standby memory is in standby status, it takes effect even when you are listening to the radio. The radio switches to the preset standby frequency at the standby time.
- You can set both STANDBY **a** and **b** to the standby status at the same time. The radio turns on at the first standby time to receive the first standby frequency, then switches to the second standby frequency at the second standby time.
- If both STANDBY **a** and **b** are set to the same standby time, only STANDBY **a** will operate.

Waking up to the radio or alarm — Standby function (continued)

Waking up to the alarm

If STANDBY MEMORY **a** or **b** without a frequency preset is activated, the alarm sounds at the standby time. Erase if a frequency is preset.

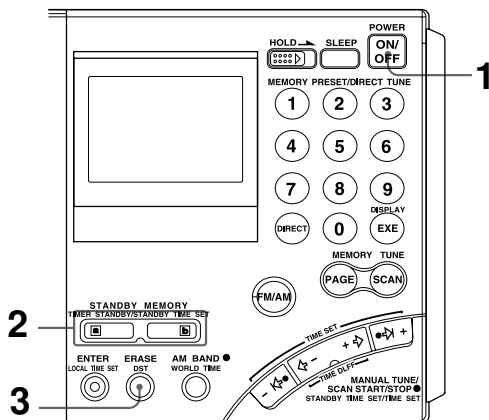

1 Press POWER ON/OFF to turn on the radio.

2 Press STANDBY MEMORY **a** or **b**.

The preset station is received.

If no frequency is stored, two short beeps sound, “- - -” appears in the display and the unit will return to the previous condition. Proceed to Step 4.

3 Hold down ERASE.

The preset number display flashes while ERASE is held down.

Two short beeps sound after about 3 seconds and the stored station is erased. The “a” or “b” indicator will be cleared from the display.

4 Follow Step 4 and after of “Waking up to the radio”, page 28 to set the standby time.

The alarm sounds at the standby time and stops after about 3 minutes.

To stop the alarm

Press any button on the front.

Notes

- The alarm volume cannot be adjusted with the VOLUME control.
- If the standby time is reached when listening to the radio, the radio is turned off and switched to the clock display, and the alarm is sounded.

Falling asleep listening to the radio

— Sleep timer function

You can go to sleep while listening to the radio. The radio will automatically turn off after the set time (60 minutes, 45 minutes, 30 minutes or 15 minutes) has passed.

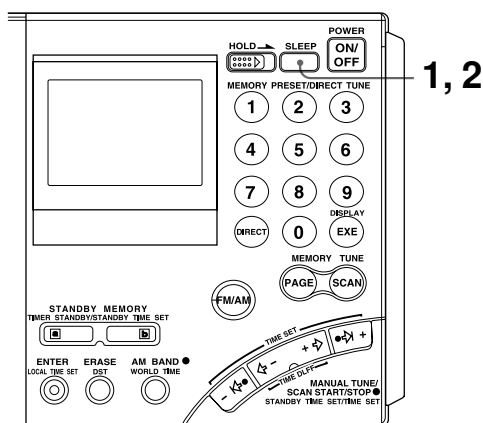

1 Press SLEEP.

“60” for the activation time of the sleep timer appears and “SLEEP” flashes.

If the radio is off when pressing SLEEP, the radio will turn on.

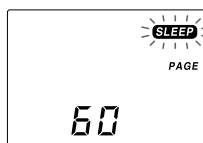

2 Press SLEEP repeatedly until the desired time is displayed while “SLEEP” is flashing.

The display changes as shown below each time the button is pressed.

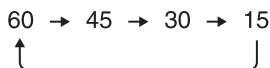

Two short beeps sound when returning to 60. The SLEEP indicator will change to a constant display about 3 seconds after the time has been set. The activation time display will change to the frequency display and the sleep timer will start.

3 Select the station you want to listen to and adjust the volume.

When the set time passes, the radio will automatically turn off.

To turn off the radio before the sleep timer setting is reached
Press POWER ON/OFF.

To extend the activation time of the sleep timer
Press SLEEP again and set the time.

Preventing operation errors

— Hold function

When the hold function is activated, all buttons become inoperative, preventing accidental operation when the radio is being carried or used. The hold function can also be used to temporarily cancel the standby timer function.

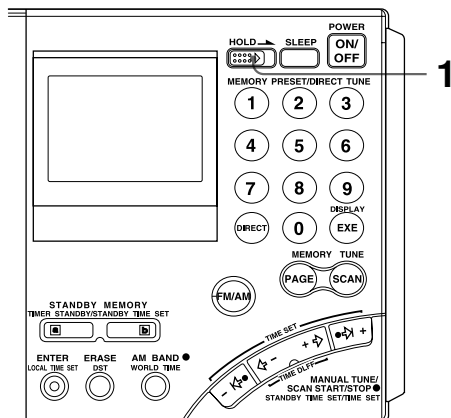

1 Slide HOLD switch in the direction of the arrow.

“” indicator will appear and all buttons become inoperative.

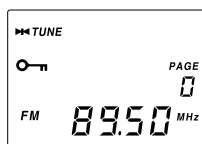

To cancel the hold function

Slide HOLD switch in the direction opposite the arrow so that “” disappears from the display.

Tips

When the hold function is activated while the radio is turned off, the standby timer function is temporarily canceled (see “Waking up to the radio or alarm – Standby function”, page 28). The standby timer can only be temporarily canceled when the radio is off.

Recording broadcasts

You can record radio broadcasts by connecting the radio to a cassette recorder with a connecting cable.

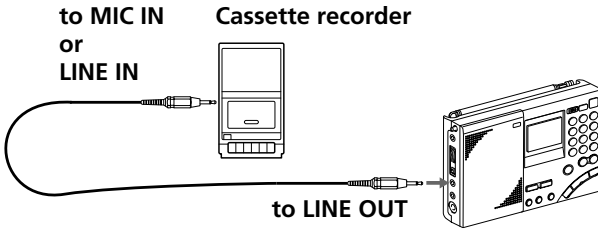

- 1 Connect the radio to a cassette recorder with the optional connecting cable.

Use the appropriate cable for the type of cassette recorder.

Cassette recorder		Connecting cable (optional)
Type	Jack	
Monaural	MIC IN (minijack)	RK-G135
Stereo	MIC IN (minijack)	RK-G134
	LINE IN (minijack)	RK-G136
	LINE IN (pinjack)	RK-G129

- 2 Tune in to the station you want to record.
Set the TONE selector to NEWS or MUSIC as necessary.
- 3 Record on the cassette recorder.

When recording on a stereo cassette recorder

Both channels will be recorded in monaural. To record FM broadcasts in stereo, be sure to insert headphones into the  jack. Otherwise, both channels will be recorded in monaural.

Tip

Adjusting the VOLUME control on the radio has no effect on the recording.

Using the supplied SW external antenna

Although you can normally enjoy SW (short wave) broadcasts with the telescopic antenna, use the supplied SW antenna when the reception is bad such as when inside a steel building, etc., or when you want more stable reception.

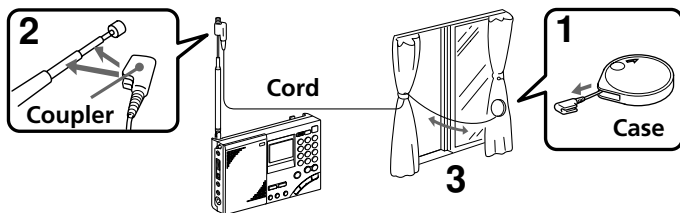

1 Completely pull out the cord from the case.

2 Mount the coupler on the telescopic antenna.

3 Place the antenna cord.

If the window can be opened: Check for any danger and place the cord outside the window along with the case.

If the window cannot be opened: Extend the cord fully to the width of the window.

Note

When placing the compact antenna outside, make sure it causes no inconvenience to others. In addition, securely fix the antenna so that it does not drop.

After using

Turn the reel in the direction of the arrow to retract the cord.



Using the optional external antennas

For better reception of SW (short wave), MW (medium wave) and LW (long wave) broadcasts, use the optional wide range antenna AN-1, AN-102 or SW active antenna AN-LP1.

Installation

- Do not place the radio or antenna near fluorescent lighting, televisions, telephones, computers, etc., as this may cause noises to be heard.
- Install the external antenna as far away as possible from roads.
- For details concerning the external antenna, see the instruction manual supplied with the antenna.
- When using the external antenna, make sure that the telescopic antenna is fully retracted.

Notes

- Since it is necessary to select the frequency using the antenna controller for SW active antenna AN-LP1, you may not obtain the best performance when operating the memory scan function of the radio with AN-LP1 connected.
- Do not connect external antennas other than those recommended to the AM EXT ANT jack. This jack outputs DC voltage for antenna power supply.
- Never touch the wire of the external antenna during a thunderstorm. Furthermore, immediately disconnect the AC power adaptor from the radio when operating on house current.

Tuning in with AN-1/AN-102

When tuning in to SW broadcasts

Connect the antenna controller output jack and the AM EXT ANT (AM external antenna input) jack of the unit with the connecting cord (supplied with AN-1/AN-102).

When tuning in to MW/LW broadcasts

- 1 Connect the OUTPUT jack of the antenna controller and the INPUT jack of the antenna coupler with the connecting cord (connecting cord and antenna coupler is supplied with AN-1/AN-102).
- 2 Place the antenna coupler near the radio and where there is good reception.
Retract the telescopic antenna of the radio.

For AN-1:

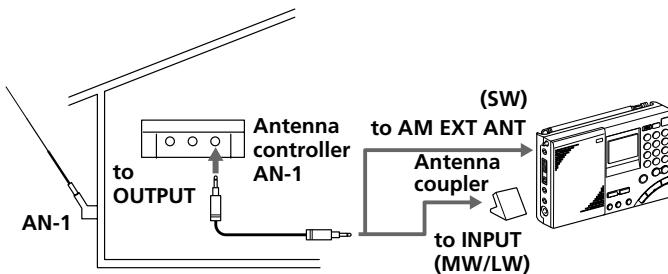

Using the supplied SW (short wave) external antenna
Using the optional external antennas

Precautions and maintenance

On placement

- Do not leave the unit near heat sources, such as radiators or air ducts, or in a place subject to direct sunlight, excessive dust, humidity, rain, mechanical vibration or shock.
- Use the unit within a temperature range of 0°C to 40°C (32°F to 104°F). If it is used in temperatures outside this range, an irregular display (i.e., **BB.BB**) may appear. If it is used in temperatures below this range, the display may change very slowly. The unit will return to its normal condition when the unit is used in its recommended temperature range once again.
- Reception may be difficult or noisy in vehicles or buildings. Try listening near a window.

On safety

- Operate the unit only on 6 V DC with four R6 (size AA) batteries.

For AC operation, use the optional AC power adaptor recommended for this unit. Do not use any other type of AC power adaptor.

- The unit is not disconnected from the AC power source (mains) as long as it is connected to the wall outlet, even if the unit itself has been turned off.
- Disconnect the AC power adaptor from the wall outlet when the unit is not to be used for a long period of time.
- The name plate indicating operating voltage, etc., is located at the rear of the unit.
- Should any solid object or liquid fall into the unit, unplug the unit, and have it checked by qualified personnel before operating it any further. Make sure that no liquid or foreign material enters the DC IN 6V jack of the unit. This may lead to malfunction of the unit.
- When the casing becomes soiled, clean it with a soft dry cloth dampened with mild detergent solution. Never use abrasive cleansers or chemical solvents, as they may mar the casing.
- Since a strong magnet is used for the speaker, keep personal credit cards using magnetic coding or spring-wound watches away from the unit to prevent them from possible damage caused by the magnet.
- If there is lightning and when using the external antenna, disconnect the AC power adaptor immediately from the wall outlet, if connected. Never touch the antenna wire when there is a lightning storm.
- Never connect a ground wire to a gas pipe.

-
- Do not drop or apply excessive force to the unit. Malfunction may occur as a result.

Service and repair

When taking your unit for service or repair, take note of important preset settings. They may be deleted depending on the type of necessary repair.

If you have any questions or problems concerning your unit, please consult your nearest Sony dealer.

Troubleshooting

If you have any trouble with the unit, read the instruction manual once more and check the following before requesting for repair.

Symptom	Cause and remedies
The radio does not accept button operations.	The HOLD function is activated. → Slide HOLD switch in the direction opposite the arrow (to disappear "O-H"). (page 32)
The power does not turn on when POWER ON/OFF is pressed.	Improper installation of batteries. Weak batteries. → Insert the batteries with correct polarity. Replace with new batteries. The AC power adaptor is disconnected. → Properly connect the AC power adaptor.
The display is not operating.	Improper installation of batteries. → Insert the batteries with correct polarity.
The display is dim.	Weak batteries. → Replace with new batteries.
The display is slow.	The unit is being used in extremely low temperature or in high humidity. → Use the unit under appropriate conditions.
There is no sound output.	The volume is turned down completely. → Adjust the volume. The headphones are plugged in. → Unplug the headphones. Improper installation of batteries. → Insert the batteries with correct polarity.
There is noise, bad reception or weak sensitivity.	Weak batteries. → Replace with new batteries. Improper tuning or antenna adjustment. → Adjust tuning and antenna properly. Weak radio signal. → Listen to the radio near a window when in a vehicle or building. ATT switch is set to ON. → Set ATT switch to OFF (page 21).
Cannot complete direct tuning.	You took more than 10 seconds between button operations. → Complete each button operation within 10 seconds.
Cannot preset a station.	Incorrect procedure. → Hold down ENTER and press a number button (0-9) (page 22).
Cannot recall a preset station.	You pressed an incorrect number button for the desired station. → Press the correct number. The preset setting was accidentally erased. → Preset the station again (page 22).

Symptom	Cause and remedies
The radio does not turn on at the standby time.	<p>You forgot to press STANDBY MEMORY a or b.</p> <p>→ Press STANDBY MEMORY a or b (page 29).</p> <p>The HOLD function is activated.</p> <p>→ Slide HOLD switch in the direction opposite the arrow (to disappear “”) (page 32).</p> <p>You took more than 60 seconds to replace the batteries.</p> <p>→ Set the correct time.</p> <p>The volume is turned down completely.</p> <p>→ Adjust the volume.</p> <p>No frequencies are stored in the STANDBY MEMORY.</p> <p>→ Store a frequency in the STANDBY MEMORY (page 28).</p>
Cannot perform memory scan.	<p>There are not station presets in the page to scan, or there is only one preset.</p> <p>→ Preset 2 or more stations in the page to scan.</p>
Auto scan will not stop.	<p>ATT switch is set to ON.</p> <p>→ Set ATT switch to OFF, or adjust the ATT control.</p>

Specifications

Circuit system	FM: Super heterodyne AM: Dual conversion super heterodyne
Frequency range	FM: 76–108 MHz SW: 1 621– 29 999 kHz MW: 530–1 620 kHz LW: 150–529 kHz
Output	LINE OUT jack (stereo minijack) × 1 Recording output level approx. 245 mV, output impedance less than 10 k Ω ⓪ (headphones) jack (stereo minijack) × 1 16 Ω
Speaker	Approx. 77 mm diameter, 8 Ω × 1
Maximum output	380 mW (at 10 % harmonic distortion)
Power requirements	DC 6 V, four R6 (size AA) batteries
External power source	DC IN 6V
Dimensions	Approx. 190 × 118.8 × 35.3 mm incl. projecting parts (w/h/d)
Mass	Approx. 536 g Approx. 608 g (incl. four R6 (size AA) batteries)

Supplied accessories

- Carrying case (1)
- Compact antenna AN-71 (1)
- Wave Handbook (1)

Optional accessories

LW/MW/SW wide range antenna AN-1, AN-102

SW active antenna AN-LP1

AC power adopter AC-E60HG

- | | |
|------------------|---|
| Connecting cable | RK-G135 (Stereo miniplug ↔ miniplug) |
| | RK-G134 (Stereo miniplug ↔ stereo miniplug) |
| | RK-G136 (Stereo miniplug ↔ stereo miniplug) |
| | RK-G129 (Stereo miniplug ↔ pin plug × 2) |

The AC power adopter's operating voltage varies depending upon the country in which it is sold. Buy the AC power adopter in the country you intend to use it.

Your dealer may not handle some of the above listed optional accessories. Please ask your dealer for detailed information on the optional accessories available in your country.

Design and specifications are subject to change without notice.

Tips on radio waves

What is SSB (Single Side Band)?

SSB is very popular among ham and business radio transmissions, and is commonly used in many amateur bands because of its superiority in signal intelligibility. Its impressive signal intelligibility is achieved with minimum interferences when compared to DSB (Double Side Band) owing to its half bandwidth structure.

In general, SSB transmissions employ the USB (Upper Side Band) modulation, while amateur band transmissions below 10 MHz employ the LSB (Lower Side Band) modulation.

Conventional radios without a BFO (Beat Frequency Oscillator) circuit cannot receive SSB transmissions successfully. This unit can receive SSB transmissions successfully with the built-in BFO (Beat Frequency Oscillator) circuit.

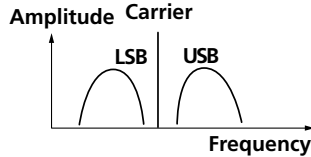

What is CW (Continuous Wave)?

CW is also popular among ham and business radio transmissions. Unlike other signals, the amplitude of a carrier is not modulated for CW transmissions. CW transmissions convey information by interrupting the carrier and use Morse code as a means of communication.

This unit can receive CW transmissions successfully with the built-in BFO (Beat Frequency Oscillator) circuit as beat sound only. To fully comprehend the information transmitted by CW transmissions, an understanding of the Morse code is prerequisite.

What is synchronous detection?

There are two underlying obstacles in optimum AM reception: distortions due to fading and interferences from adjacent broadcast stations.

Synchronous detection is effective in solving these obstacles.

Distortions due to fading are generally caused by over-modulation which occurs when a carrier component of the received signal is attenuated along the way. The synchronous detection circuit of this unit generates a pure carrier frequency with no level variation which is ideally synchronized with the original carrier to compensate for the attenuated carrier component, thus dramatically reducing distortion.

Likewise, AM (LW, MW, and SW) broadcast generally employs DSB (Double Side Band) signals for transmissions in which the modulated signals are transmitted using both the upper and lower side bands (USB and LSB). In most cases, one of the side bands is affected by interferences from adjacent broadcast stations (i.e., beats). The synchronous detection circuit of this unit extracts one of the two sides (USB or LSB) of the DSB (Double Side Band) signal which is free from interferences. This allows clear reception without the interferences from adjacent broadcast stations.

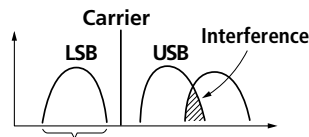

Only this side is received.

Avertissement

Pour prévenir tout risque d'incendie ou d'électrocution, garder cet appareil à l'abri de la pluie et de l'humidité.

Pour prévenir tout risque d'électrocution, ne pas ouvrir le boîtier.

Confier l'entretien de cet appareil exclusivement au personnel qualifié.

Caractéristiques

- **Couverture mondiale et réception FM stéréo/SW (OC)/MW (PO)/LW (GO)**

Accord simple et précis avec le synthétiseur PLL (Phase Locked Loop) au quartz.

FM: 76–108 MHz

SW(OC) : 1 621 – 29 999 kHz

MW(PO) : 530 – 1 620 kHz*

LW(GO) : 150 – 529 kHz

Reportez-vous au "Guide des ondes" fourni pour de plus amples informations.

- * **A propos des intervalles d'accord des émissions MW (petites ondes)**

L'intervalle d'accord de petites ondes dépend des régions.

L'intervalle de cet appareil a été réglé en usine sur 9 kHz ou 10 kHz.

Pour pouvoir écouter la radio, il vous faudra éventuellement changer l'intervalle d'accord (voir page 15).

Région	MW (PO) Intervalle d'accord
Pays d'Amérique du Nord et du Sud	10 kHz
Autres pays	9 kHz

- **Cinq types d'accord selon vos besoins**

- **Accord direct** d'une station par l'indication de la fréquence.

- **Accord manuel** d'une station par réglage progressif des fréquences.

- **Accord automatique** d'une station par l'exploration automatique de toutes les stations.

- **Accord d'une station présélectionnée** par la mémorisation de stations et une pression de la touche correspondante.

- **Accord automatique d'une station présélectionnée** par l'exploration des stations mémorisées sur une page.

- **Minuterie réveil**

Grâce aux 2 minuterie réveil, 2 stations peuvent être accordées à l'heure souhaitée.

- **Minuterie sommeil**

Grâce à la minuterie sommeil, la radio s'éteint automatiquement pour vous permettre de vous endormir en musique.

Vous pouvez sélectionner le temps de fonctionnement de la radio : 60 min, 45 min, 30 min ou 15 min.

- **Réception FM stéréo**

Avec un casque stéréo, vous pouvez écouter les émissions FM en stéréo.

Table des matières

Introduction

Nomenclature	4
--------------------	---

Sources d'alimentation

Fonctionnement sur les piles	8
Fonctionnement sur des sources d'alimentation externe	10
Fonctionnement sur le secteur avec l'adaptateur secteur	10

Réglage de l'horloge

Réglage de l'heure locale	11
Affichage de l'heure d'un autre fuseau horaire	13

Ecoute de la radio

Changement de l'intervalle d'accord MW	15
Indication directe de la fréquence	
— Accord direct	16
Pour améliorer la réception	17
Sélection manuelle de la fréquence	
— Accord manuel	18
Recherche automatique d'une station	
— Exploration automatique des stations	20
Présélection de stations	
— Accord d'une station présélectionnée	22
Recherche d'une station présélectionnée	
— Exploration stations présélectionnées	24
Réception SSB et transmissions CW	26
Réglage pour une réception AM optimale	
— Détection synchrone	27

Utilisation de la minuterie

Se réveiller au son de la radio ou de la sonnerie	
— Fonction de veille	28
S'endormir au son de la radio	
— Minuterie sommeil	31

Autres fonctions utiles

Prévention d'un enclenchement involontaire des touches — Fonction HOLD	32
Enregistrement d'émissions de radio	33
Utilisation de l'antenne extérieure SW fournie	34
Utilisation de l'antenne extérieure en option	35

Informations complémentaires

Précautions et entretien	36
En cas de problème	38
Spécifications	40
A propos des ondes radio	41

FR

Nomenclature

Reportez-vous aux pages entre parenthèses pour le détail.

Avant

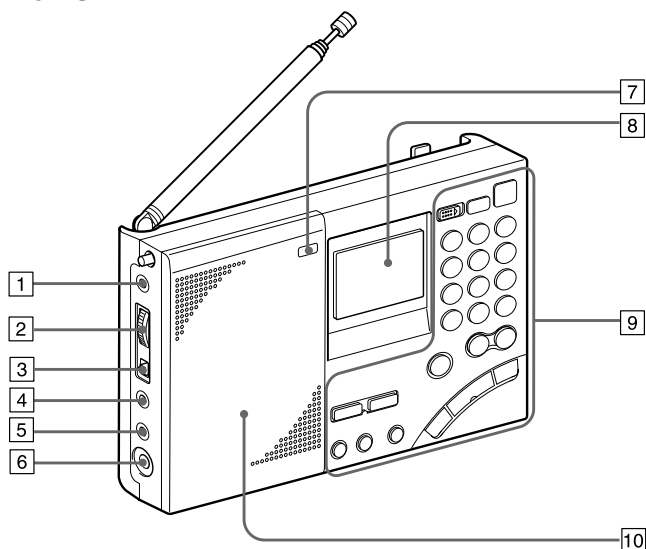

- 1** Prise AM EXT ANT (antenne extérieure AM) (35)
- 2** Commande ATT (atténuation) (21)
- 3** Commutateur ATT (atténuateur) ON (activé)/OFF (désactivé) (21)
- 4** Prise LINE OUT (sortie d'enregistrement) (33)
- 5** Prise \odot (casque) (17, 33)
Vous pouvez écouter une émission FM en stéréo en raccordant le casque stéréo proposé en option à l'appareil. Lorsque le casque est branché, le son est coupé sur le haut-parleur.
- 6** Prise DC IN 6V $\diamond \diamond \diamond$ (entrée d'alimentation externe) (10)
- 7** Touche LIGHT
Si l'affichage est à peine visible, appuyez sur cette touche pour allumer l'afficheur pendant 10 secondes environ. Appuyez une nouvelle fois sur la touche pour l'éteindre. Si vous appuyez sur une touche lorsque l'afficheur est éclairé, il restera plus longtemps éclairé.
- 8** Afficheur (7)
- 9** Commandes (6)
- 10** Haut-parleur

Arrière

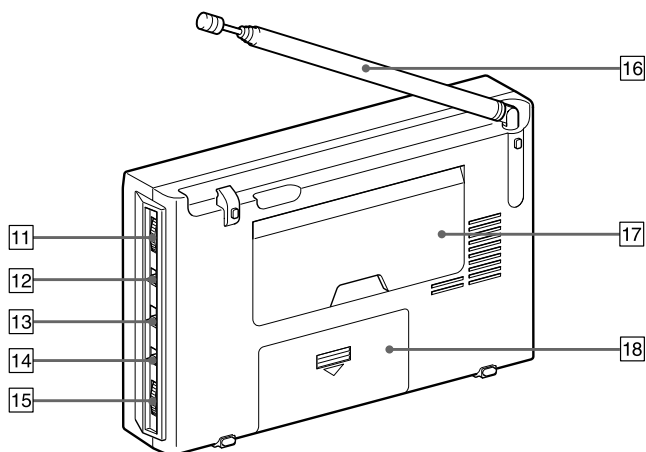

11 Commande SSB FINE TUNE (26)

12 Sélecteur LSB/USB (26, 27)

13 Sélecteur AM MODE (26, 27)

14 Sélecteur TONE (33)

15 Commande VOLUME

16 Antenne télescopique

Tirez toujours l'antenne de la base avant de l'utiliser. Ne forcez pas lorsque vous repliez l'antenne. Il faut la rentrer dans sa base.

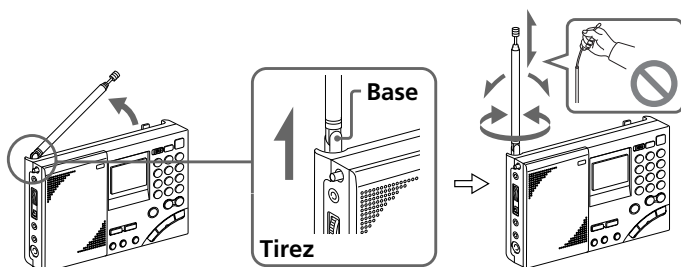

17 Support

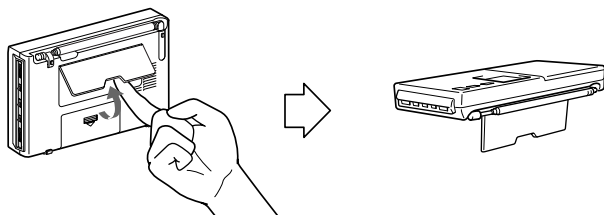

18 Logement des piles

Commandes

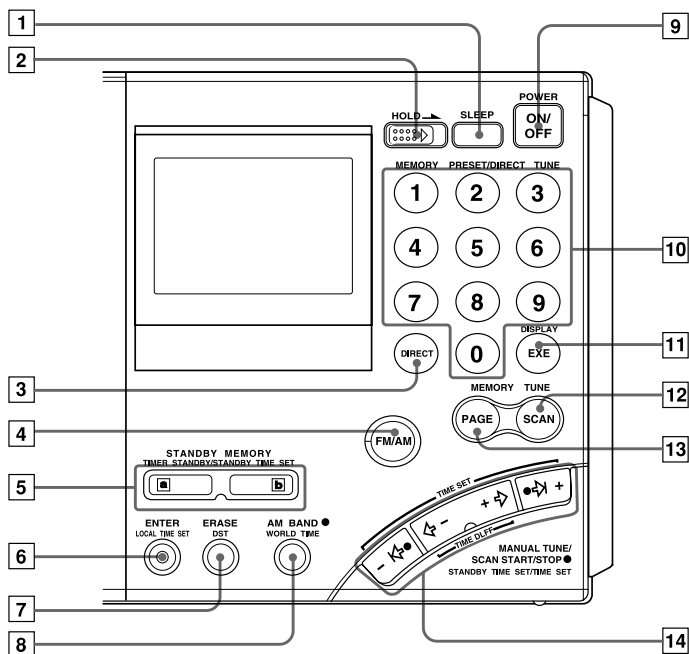

- | | |
|--|--|
| <p>1 Touche SLEEP (31)</p> <p>2 Commutateur HOLD (32)</p> <p>3 Touche DIRECT (15, 16)</p> <p>4 Touche FM/AM (16, 18, 20)</p> <p>5 Touches STANDBY MEMORY, TIMER STANDBY/STANDBY TIME SET (28, 30)</p> <p>6 Touche ENTER, LOCAL TIME SET (11, 22, 28)</p> <p>7 Touche ERASE, DST (heure d'été) (11, 13, 30)</p> <p>8 Touche AM BAND, WORLD TIME (13, 18, 20)</p> <p>9 Touche POWER ON/OFF</p> <p>10 Touches numériques (15, 16, 22, 23, 24)</p> | <p>11 Touche DISPLAY, EXE (13, 15, 16)
Appuyez sur cette touche pour afficher l'heure pendant l'écoute de la radio. Pour revenir à l'affichage antérieur appuyez une nouvelle fois. Celui-ci se rétablit sinon automatiquement dans les 10 secondes qui suivent.</p> <p>12 Touche SCAN (24)</p> <p>13 Touche PAGE (22, 24)</p> <p>14 Touches MANUAL TUNE/SCAN START/STOP, STANDBY TIME SET/TIME SET (11, 13, 18, 20, 28)</p> |
|--|--|

Afficheur

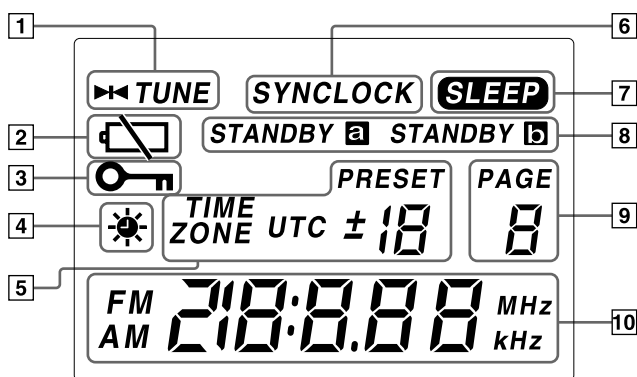

- 1 Indicateur TUNE (16, 18)
Apparaît lorsqu'une station est accordée.
- 2 Indicateur de charge des piles (9)
- 3 Indicateur HOLD (32)
Apparaît lorsque la fonction HOLD est activée. Dans ce cas, aucune touche n'opère.
- 4 Indicateur ☀ (heure d'été) (12)
Apparaît lorsque l'heure d'été est sélectionnée.
- 5 Numéro de présélection/
Indication du décalage horaire (11, 22, 23)
- 6 Indicateur SYNCLOCK (verrouillage de la détection synchrone) (27)
Apparaît lorsque la détection synchrone est activée.
- 7 Indicateur SLEEP (31)
Apparaît lorsque la minuterie sommeil est activée.
- 8 Indicateurs STANDBY **a**, STANDBY **b** (28, 29, 30)
S'allume lorsque la minuterie d'attente est activée.
- 9 Numéro de PAGE
Apparaît constamment lorsque la radio est allumée.
- 10 Heure ou fréquence

Fonctionnement sur les piles

Pour faire fonctionner l'appareil sur une source d'alimentation externe, voir "Fonctionnement sur le secteur avec l'adaptateur secteur" (page 10).

- 1 Faites glisser le couvercle du logement des piles et ouvrez-le.

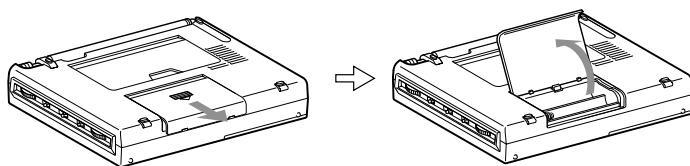

- 2 Insérez quatre piles R6 (taille AA) dans le logement des piles.

Attention à la polarité des piles.

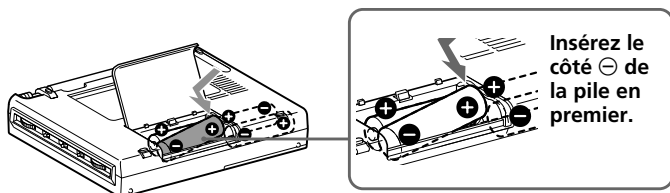

- 3 Fermez le couvercle du logement des piles.

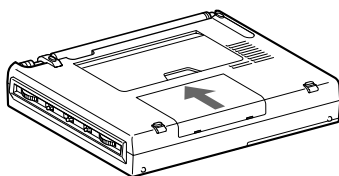

La première fois que vous insérez des piles, "0:00" clignote sur l'afficheur. Le clignotement cesse lorsque vous réglez l'heure.

Remarque

L'affichage apparaît 3 secondes environ après l'insertion des piles.

Remplacement des piles

Le son est plus faible et déformé et “☒” clignote sur l’afficheur lorsque les piles sont faibles.

Lorsqu’elles sont complètement épuisées, “☒” cesse de clignoter (affichage constant), l’appareil s’éteint et aucune touche ne fonctionne. Les quatre piles doivent alors être remplacées à ce moment par des neuves.

Après le remplacement des piles et la mise sous tension de l’appareil, “☒” disparaît et l’appareil fonctionne à nouveau.

Remarque sur le remplacement des piles

Remplacez les piles en l’espace de 60 secondes lorsque l’appareil s’éteint. Sinon, les réglages de l’horloge seront annulés et vous devrez régler à nouveau l’heure. Les réglages de stations, de minuterie et de décalage horaire (entre l’heure locale et l’heure UTC) ne sont pas annulés.

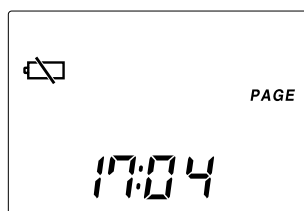

Autonomie des piles

(JEITA*)

	Alcalines Sony LR6 (format AA)	Sony R6 (format AA)
FM	Env. 47 heures	Env. 15 heures
OC (SW)	Env. 34 heures	Env. 10 heures
PO (MW)/GO (LW)	Env. 34 heures	Env. 10 heures

* Mesurée d’après les normes de la JEITA (Japan Electronics and Information Technology Industries Association). L’autonomie réelle de la batterie peut être différente selon les circonstances.

Remarques sur les piles sèches

Une mauvaise manipulation des piles peut provoquer une fuite ou des dommages. Veuillez respecter les points suivants.

- Insérez les piles dans le bon sens.
- N’utilisez pas en même temps des piles usées et des piles neuves. N’utilisez pas en même temps différents types de piles.
- N’essayez pas de recharger des piles sèches. Il n’est pas possible de les charger.
- Enlevez les piles de l’appareil si vous n’avez pas l’intention d’utiliser l’appareil pendant longtemps.
- Ne transportez pas de piles sèches avec des pièces ou des objets métalliques. La mise en contact des pôles positifs et négatifs des piles avec un objet métallique peut produire de la chaleur.

Si une pile fuit, essayez soigneusement le logement des piles avant d’insérer des piles neuves.

Fonctionnement sur des sources d'alimentation externe

L'appareil peut également être alimenté via l'adaptateur secteur raccordé à la prise DC IN 6 V (entrée d'alimentation externe).

Conseil

Lorsqu'une source d'alimentation externe est raccordée, l'appareil se règle automatiquement sur cette source, même si vous laissez les piles dans l'appareil.

Remarques

- Laissez les piles dans l'appareil même si vous utilisez une source d'alimentation externe, car elles servent à retenir les réglages du microprocesseur. Remplacez les piles environ une fois par an.
- Éteignez l'appareil lorsque vous branchez ou débranchez une source d'alimentation externe, sinon l'alimentation peut être coupée et "⏻" peut apparaître. Dans ce cas, rallumez la radio pour éteindre l'indication "⏻".
- Lorsque cet appareil est alimenté sur piles, débranchez d'abord l'adaptateur secteur de la prise murale, puis de la prise DC IN 6 V de l'appareil. L'appareil ne peut pas être alimenté par les piles tant que l'adaptateur secteur est branché sur la prise DC IN 6 V.
- Utilisez uniquement l'adaptateur secteur recommandé, fabriqué par Sony. L'utilisation d'un adaptateur secteur dont les spécifications sont différentes (polarité de la fiche ou autre) entraîne des problèmes de fonctionnement et endommagement de l'appareil.



Polarité de la fiche

Fonctionnement sur le secteur avec l'adaptateur secteur

Raccordez l'adaptateur secteur AC-E60HG à la prise DC IN 6V.

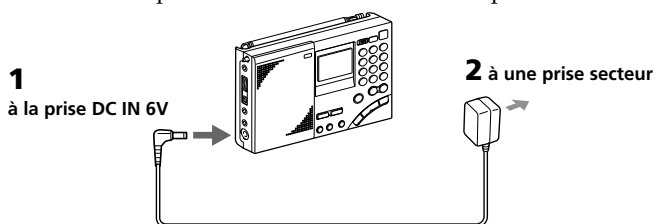

- 1 Raccordez l'adaptateur secteur à la prise DC IN 6V en enfonçant à fond la fiche.
- 2 Raccordez l'adaptateur secteur à une prise secteur en enfonçant à fond la fiche.

Remarques

- Ne pas tordre ni plier excessivement le cordon d'alimentation. Ne pas poser d'objets lourds dessus.
- Saisissez toujours la prise lorsque vous débranchez le cordon d'alimentation. Ne tirez pas sur le cordon proprement dit.
- Débranchez l'adaptateur secteur de la prise murale et de la radio si vous n'avez pas l'intention d'utiliser l'appareil pendant longtemps.

Réglage de l'heure locale

"0:00" clignote sur l'afficheur la première fois que vous installez les piles ou après une réinitialisation de l'appareil. Réglez l'horloge à l'heure locale.

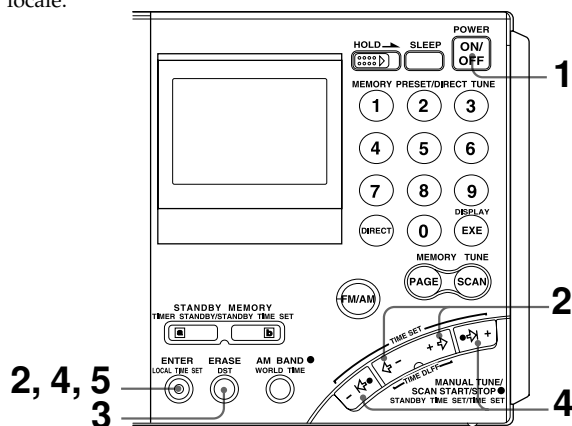

Cet appareil indique aussi bien l'heure locale (heure de votre fuseau) que l'heure de n'importe quel autre fuseau horaire.

Pour le calcul de l'heure des fuseaux horaires, il faut indiquer le décalage horaire* entre l'heure locale et l'heure UTC (temps universel) (voir page 14 "Décalage horaire entre l'heure UTC et l'heure de chaque fuseau"). Pour que l'heure soit affichée correctement, réglez l'heure et le décalage horaire de votre fuseau.

* L'heure des différentes régions dans le monde est déterminée par les fuseaux horaires.

- 1** Si la radio est allumée, appuyez sur POWER ON/OFF pour l'éteindre.

Remarque

Il n'est pas possible de régler l'horloge lorsque la radio est allumée.

- 2** Appuyez un instant sur LOCAL TIME SET, puis appuyez sur ← - ou + → pour choisir le décalage horaire entre l'heure locale et l'heure UTC.

L'indicateur TIME ZONE apparaît. A chaque pression de ← - ou + →, le décalage horaire (UTC + ou -) et "l'heure" de l'horloge augmente ou diminue en conséquence.

Deux brefs bips sont audibles lorsque le décalage horaire est réglé sur ±0.

Lorsque vous relâchez LOCAL TIME SET, l'indicateur TIME ZONE disparaît et le décalage horaire par rapport à l'heure UTC est validé.



Réglage de l'heure locale (suite)

- 3** Pour régler l'heure d'été, appuyez sur DST pour afficher l'indicateur ☀.

Si l'heure d'été n'est pas utilisée dans votre région, elle ne s'activera pas, ou si ☀ est déjà affiché, passez à l'étape 4.

- 4** Appuyez un moment sur LOCAL TIME SET et appuyez sur \leftarrow ou \rightarrow pour régler l'heure locale.

A chaque pression de \leftarrow ou \rightarrow , l'heure locale diminue ou augmente d'une minute. Pour changer plus rapidement d'heure, maintenez la pression sur \leftarrow ou \rightarrow .

Deux brefs bips sont audibles lorsque l'heure est réglée sur "0:00".

- 5** Relâchez LOCAL TIME SET.

" : " se met à clignoter et l'horloge se met en marche.

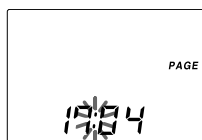

Pour afficher l'heure pendant l'écoute de la radio

Appuyez sur EXE. L'affichage d'origine réapparaît automatiquement dans les 10 secondes à moins que vous n'appuyiez une nouvelle fois sur EXE. La durée d'affichage de l'heure sera plus longue si vous appuyez sur la touche WORLD TIME lorsque l'heure est affichée, ou si vous appuyez sur \leftarrow - ou \rightarrow + \rightarrow lorsque l'heure d'un autre fuseau est affichée. Il n'est pas possible de changer de fréquences pendant l'affichage de l'heure. Il n'est pas non plus possible d'afficher l'heure pendant l'exploration des stations (page 20) ou l'exploration des stations présélectionnées (page 24).

Régions adoptant l'heure d'été (DST)

Appuyez sur DST pour afficher l'indicateur ☀ au début de la période d'heure d'été. A la fin de la période, appuyez sur DST pour éteindre l'indicateur ☀. L'indication de l'heure change automatiquement.

Conseils

- L'horloge indique l'heure sur 24 heures.
- Appuyez sur LOCAL TIME SET pour arrêter le clignotement de "0:00".
- Pour régler l'heure à la seconde près, relâchez LOCAL TIME SET au top horaire.

Affichage de l'heure d'un autre fuseau horaire

L'heure d'autres régions du monde peut également être affichée (Heure universelle).

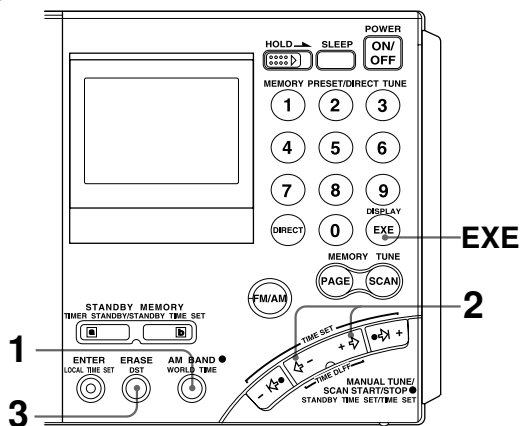

Affichage de l'heure d'un autre fuseau horaire

- 1** Appuyez sur **WORLD TIME**.
Si la radio est allumée, appuyez sur **EXE** pour afficher l'heure avant d'appuyer sur **WORLD TIME**.
- 2** Appuyez sur $\leftarrow -$ ou $+ \rightarrow$ pour afficher le décalage horaire entre l'heure UTC et l'heure de la ville (région) souhaitée.
Deux brefs bips sont audibles lorsque le décalage horaire est réglé sur ± 0 .
- 3** Appuyez sur **DST** pour allumer l'indicateur \odot si la région spécifiée utilise actuellement l'heure d'été.
L'heure de la région sélectionnée est indiquée.

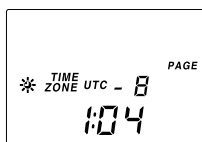

Pour revenir à l'heure locale

Appuyez une nouvelle fois sur **WORLD TIME**.

Affichage de l'heure d'un autre fuseau horaire (suite)

Décalage horaire entre l'heure locale et l'heure UTC

Le décalage horaire par rapport à l'heure UTC est indiqué pour chaque région dans le tableau suivant.

“+1:00” indique une heure d'avance par rapport à l'heure UTC et

“-1:00” indique une heure de retard par rapport à l'heure UTC.

La relation entre l'heure UTC, l'heure locale et le décalage horaire est la suivante :

$$\text{Décalage horaire} = \text{Heure locale}^* - \text{UTC}$$

* Heure locale avant le réglage DST (heure d'été). Le réglage DST n'a aucune influence sur le décalage horaire.

Décalage horaire entre l'heure UTC et l'heure de chaque région

Décalage horaire	Grande métropole ou région
±0	Londres
+1	Europe centrale, Amsterdam, Stockholm, Zurich, Paris, Vienne, Bruxelles, Berlin, Madrid, Lisbonne, Rome
+2	Le Caire, Athènes, Istanbul
+3	Djedda, Riyad, Nairobi, Moscou
+4	Dubai
+5	Karachi
+6	Dhaka (Dacca)
+7	Bangkok, Djakarta
+8	Singapour, Pékin, Hong Kong
+9	Tokyo, Séoul
+10	Sydney, Guam
+11	Salomon, Nouméa
+12	Auckland, Fidji
-11	Samoa
-10	Hawaii, Honolulu, Tahiti
-9	Anchorage
-8	Los Angeles, San Francisco, Vancouver
-7	Denver, Calgary
-6	Chicago, Dallas, Mexico City
-5	New York, Toronto, Panama, Lima
-4	Caracas, Santiago
-3	Rio de Janeiro, San Paulo, Buenos Aires
-2	Iles Fernando
-1	Iles des Açores

Changement de l'intervalle d'accord MW

L'intervalle d'accord MW est différent selon les régions, comme indiqué dans le tableau ci-dessous. Sélectionnez l'intervalle d'accord approprié.

Intervalle d'accord dans les différentes régions

Région	Intervalle d'accord
Pays d'Amérique du Nord et du Sud	10 kHz
Autres pays	9 kHz

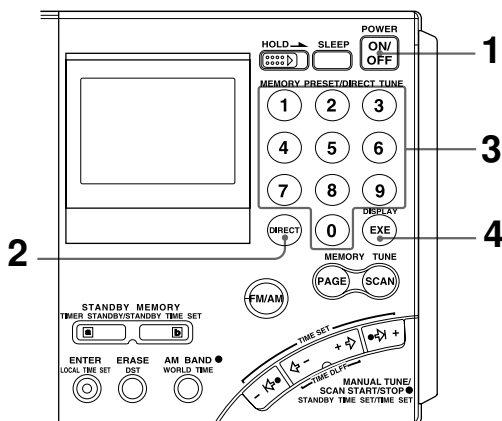

1 Appuyez sur POWER ON/OFF pour éteindre la radio.

2 Appuyez sur DIRECT.

Effectuez l'étape 3 en l'espace de 10 secondes, sinon l'appareil reviendra à l'état antérieur à l'étape 2. Si c'est le cas, répétez l'étape 2. Les étapes postérieures à l'étape 3 doivent aussi être effectuées en l'espace de 10 secondes.

3 Indiquez l'intervalle d'accord à l'aide des touches numériques.

Pour 9 kHz, appuyez sur 9 et pour 10 kHz, appuyez sur 1 et 0.

4 Appuyez sur EXE pour valider le réglage.

L'intervalle d'accord sélectionné clignote pendant 3 secondes environ, puis l'heure réapparaît.

Deux brefs bips seront audibles si vous désignez d'autres nombres que "9" et "10". Dans ce cas, recommencez à partir de l'étape 2 après être revenu à l'affichage de l'heure.

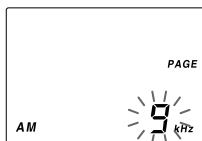

Indication directe de la fréquence

— Accord direct

Si vous connaissez la fréquence de la station que vous voulez écouter, vous pouvez l'indiquer en utilisant les touches numériques. L'accord sera plus rapide et précis.

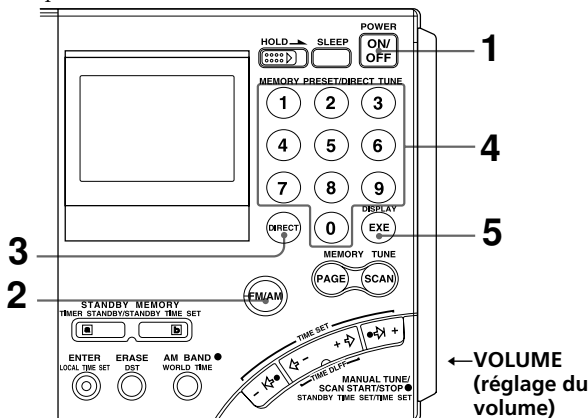

1 Appuyez sur POWER ON/OFF pour allumer la radio.

2 Appuyez sur FM/ AM pour sélectionner une gamme.
Pour écouter une émission SW (ondes courtes), MW (petites ondes) ou LW (grandes ondes), sélectionnez AM.

3 Appuyez sur DIRECT.
La fréquence disparaît de l'afficheur. Effectuez l'étape 4 en l'espace de 10 secondes, sinon l'appareil revient à l'état antérieur à l'étape 3. Dans ce cas, recommencez depuis l'étape 3. Les étapes postérieures à l'étape 4 doivent aussi être effectuées en l'espace de 10 secondes.

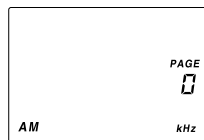

4 Appuyez sur les touches numériques et indiquez la fréquence de la station souhaitée.

Gamme FM: La virgule décimale peut être ignorée.

Exemple: Pour 89,5 MHz, appuyez sur 8, 9 et 5.

Gamme AM: Les trois derniers chiffres peuvent être ignorés si ce sont des zéros.

Exemples: Pour 810 kHz, appuyez sur 8, 1 et 0.

Pour 10 000 kHz, appuyez sur 1 et 0.

Pour 12 095 kHz, appuyez sur 1, 2, 0, 9 et 5.

L'intervalle de fréquence minimal lors de l'accord direct est de 0,05 MHz (50 kHz) pour la gamme FM et de 1 kHz pour la gamme AM.

5 Appuyez sur EXE.

La fréquence indiquée est accordée.
"▶◀ TUNE " apparaît sur l'afficheur lorsque la station est accordée.

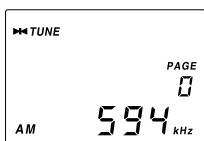

Pour rectifier la fréquence

Appuyez sur DIRECT et recommencez à partir de l'étape 3.

Si la fréquence indiquée n'est pas exacte

Vous entendrez deux brefs bips et la fréquence que vous écoutez sera à nouveau affichée. Vérifiez la fréquence et recommencez à partir de l'étape 3.

Pour éteindre le radio

Appuyez sur POWER ON/OFF.

Conseils

- Vous pouvez utiliser le casque stéréo proposé en option pour écouter les émissions FM stéréo.
- Pour écouter les informations, réglez le sélecteur TONE sur NEWS pour améliorer les voix. Pour écouter de la musique, réglez le sélecteur sur MUSIC.
- La réception des fréquences de 3,64 MHz peut être difficile à cause des signaux internes générés par les oscillateurs.

Pour améliorer la réception

Réception FM

Déployez l'antenne télescopique et ajustez la direction et l'angle.

(Voir "Antenne télescopique", page 5.)

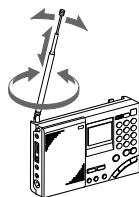

Réception MW/LW

Rétractez l'antenne télescopique et tournez l'appareil pour réorienter l'antenne en ferrite à l'intérieur de l'appareil.

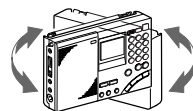

Réception SW

Déployez complètement l'antenne télescopique et mettez-la à la verticale.

Pour la réception SW (OC), utilisez de préférence l'antenne extérieure fournie (page 34).

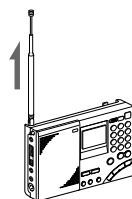

En cas d'interférences

Réglez le commutateur ATT sur le côté de l'appareil sur ON et ajustez la commande ATT (page 21).

En cas de mauvaise réception

Raccordez l'antenne extérieure proposée en option (page 35).

Sélection manuelle de la fréquence

— Accord manuel

Utilisez \leftarrow ou \Rightarrow + ou \leftarrow -, + \Rightarrow pour changer la fréquence.

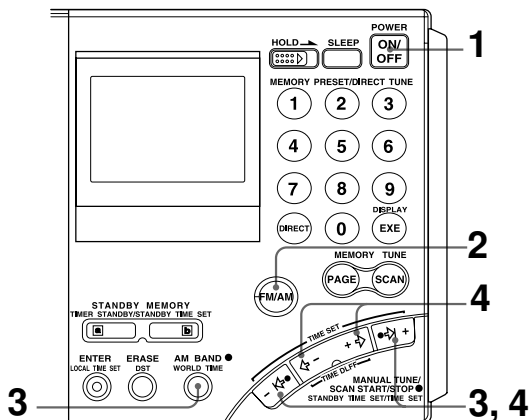

1 Appuyez sur POWER ON/OFF pour allumer la radio.

2 Appuyez sur FM/ AM pour sélectionner une gamme.
Pour écouter une émission SW , MW ou LW, sélectionnez AM.

3 Pour les gammes AM, appuyez un instant sur AM BAND, puis appuyez sur \leftarrow ou \Rightarrow pour sélectionner MW (petites ondes), LW (grandes ondes) ou les gammes métriques (ondes courtes).

La fréquence inférieure de la gamme (bande métrique) apparaît sur l'affichage à chaque pression de la touche.
Pour la gamme FM, ignorez cette étape.

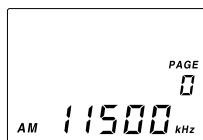

4 Appuyez plusieurs fois de suite sur \leftarrow ou \Rightarrow + ou \leftarrow -, + \Rightarrow pour accorder la station souhaitée.

La fréquence change selon l'intervalle d'accord indiqué ci-dessous à chaque pression de la touche et "▶▶ TUNE " apparaît lorsqu'une station est accordée.

Gamme	Pression de \leftarrow ou \Rightarrow externe	Pression de \leftarrow - ou + \Rightarrow interne
FM	0,05 MHz	0,05 MHz
SW(OC)	5 kHz	1 kHz
MW(PO)	9 kHz ou 10 kHz	1 kHz
LW(GO)	9 kHz	1 kHz

Conseils

- Si vous appuyez en continu sur \leftarrow ou \rightarrow , l'appareil effectuera une recherche automatique (voir "Recherche automatique d'une station – Exploration des stations", page 20).
- La fréquence change rapidement lorsque vous maintenez la pression sur \leftarrow ou \rightarrow et s'arrête lorsque vous relâchez la touche. Dans les gammes AM (MW, SW et LW), la recherche est continue entre 150 à 29 999 kHz.

Qu'est-ce qu'une bande métrique ?

Les bandes métriques désignent des bandes de fréquences divisées par longueurs d'ondes. Normalement, des émissions internationales sont affectées à ces fréquences. Cet appareil présente 14 bandes métriques.

Plage de fréquences des gammes/bandes métriques

Unité : kHz pour AM, MHz pour FM

Bande	Plage de fréquence	Plage de recherche	Bande métrique	
AM	LW	150–529	153–522	—
	MW	530–1 620	530–1 620 *	—
			531–1 620 **	—
	SW	1 621–29 999	2 250–2 550	Bande de 120 mètres
			3 150–3 450	Bande de 90 mètres
			3 850–4 050	Bande de 75 mètres
			4 700–5 100	Bande de 60 mètres
			5 900–6 250	Bande de 49 mètres
			7 100–7 400	Bande de 41 mètres
			9 400–10 000	Bande de 31 mètres
			11 500–12 150	Bande de 25 mètres
			13 500–13 900	Bande de 22 mètres
			15 000–15 900	Bande de 19 mètres
			17 450–18 000	Bande de 16 mètres
18 850–19 100			Bande de 15 mètres	
21 450–21 950	Bande de 13 mètres			
25 600–26 100	Bande de 11 mètres			
FM	76,00–108,00	76,00–108,00	—	

* Intervalle de 10 kHz (voir page 15)

** Intervalle de 9 kHz (voir page 15)

Remarque

La plage de fréquences des stations sur les ondes courtes et la plage des bandes métriques de cet appareil peuvent être différentes. Reportez-vous au "Guide des ondes" fourni pour de plus amples informations à ce sujet.

Recherche automatique d'une station

— Exploration automatique des stations

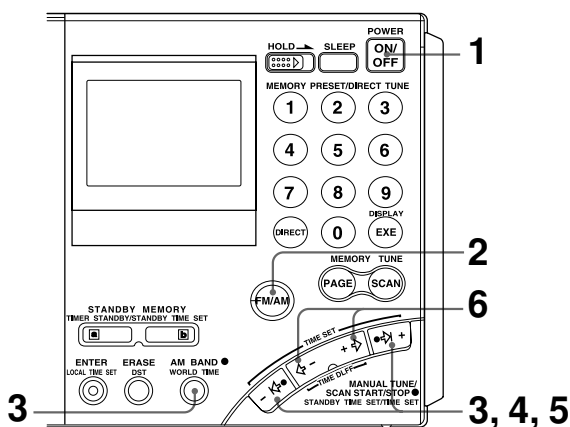

1 Appuyez sur POWER ON/OFF pour allumer la radio.

2 Appuyez sur FM/AM pour sélectionner une gamme.
Pour écouter des émissions SW, MW ou LW, sélectionnez AM.

3 Pour les gammes AM, appuyez un instant sur AM BAND, puis appuyez sur -I← ou ⇒I+ pour sélectionner MW (petites ondes), LW (grandes ondes) ou une bande métrique (ondes courtes).

La fréquence inférieure de la gamme (bande métrique) apparaît dans l'afficheur à chaque pression de la touche.

Pour la gamme FM, ignorez cette étape.

4 Appuyez 2 secondes environ sur -I← ou ⇒I+.
Relâchez la touche lorsque la recherche commence.

La recherche est automatique. L'appareil s'arrête sur chaque station captée et poursuit la recherche au bout de 3 secondes (Exploration automatique des stations).

La recherche s'effectue sur la gamme de fréquences ou la bande métrique sélectionnée (voir "Plage de fréquences des gammes/bandes métriques", page 19).

5 Lorsque la station souhaitée est accordée, appuyez sur la touche externe -I← ou ⇒I+.

La recherche s'arrête sur cette station.

6 Appuyez sur la touche interne ← - ou + ⇒ pour ajuster plus précisément la fréquence.

Conseils

- La recherche s'effectue dans l'ordre descendant lorsque vous appuyez sur \leftarrow et dans l'ordre ascendant lorsque vous appuyez sur \rightarrow .
- Pour inverser le sens de la recherche, appuyez 3 secondes sur \leftarrow ou \rightarrow , dans le sens opposé à la recherche actuelle. Ceci vous permet de revenir sur la dernière station accordée après la reprise de la recherche.

Réglage de la sensibilité de la réception lors de la recherche

— Utilisation du commutateur ATT et de la commande ATT

Lorsque vous recherchez une émission MW la nuit quand la réception est intense ou les interférences importantes, la recherche peut s'arrêter fréquemment bien qu'aucune station ne soit captée.

Si le cas se présente, réglez la sensibilité de la réception.

Normalement, laissez le commutateur ATT sur OFF (sensibilité maximale).

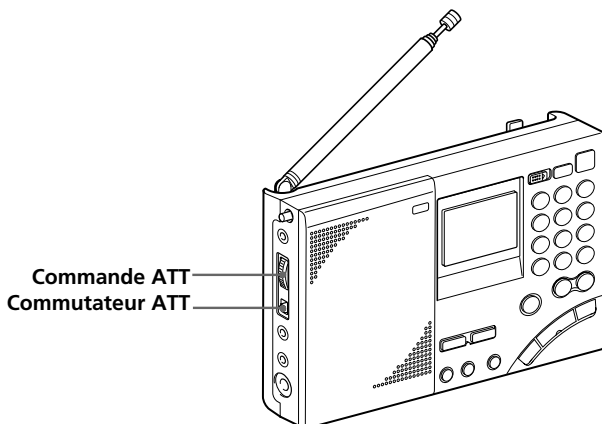

1 Réglez le commutateur ATT sur ON.

La commande ATT est validée.

2 Tournez la commande ATT et ajustez la sensibilité de la réception.

Tournez la commande ATT vers MAX pour réduire la sensibilité. Les signaux faibles seront ignorés et seules les stations avec un signal puissant seront accordées.

Remarque

Si la commande ATT est sur la position MAX, les stations un peu faibles ne seront pas accordées. Réglez le commutateur ATT sur OFF quand vous n'avez pas besoin de l'atténuateur.

Présélection de stations

— Accord d'une station présélectionnée

L'appareil dispose de 10 pages pour la présélection des stations (pages 0 à 9) et 10 stations peuvent être mémorisées sur chaque page. Vous pouvez donc présélectionner 100 stations que vous pourrez ensuite accorder en appuyant simplement sur les touches numériques (0 à 9).

Accord rapide d'une station présélectionnée

Sur les ondes courtes (SW), les fréquences disponibles pour une station changent selon l'heure et la période. En préréglant différentes fréquences pour la même station vous pourrez accorder plus facilement les stations lorsque vous utilisez l'exploration des stations présélectionnées (page 24).

(Les fréquences de chaque station sont indiquées dans le Guide des ondes fourni.)

Présélection et changement de stations

Des fréquences ont été présélectionnées en usine. Si c'est le cas, effacez ou changez les stations inutilisées.

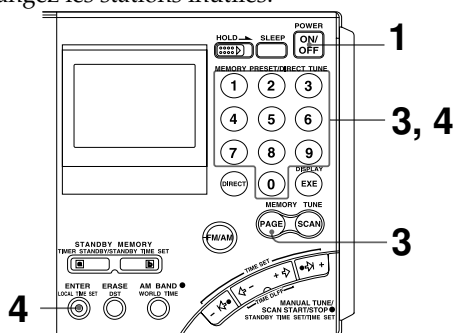

- 1 Appuyez sur POWER ON/OFF pour allumer la radio.
- 2 Accordez la station que vous voulez présélectionner.
Pour le détail sur l'accord, voir Accord direct (page 16), Accord manuel (page 18) ou Exploration automatique des stations (page 20).
- 3 Appuyez sur PAGE et appuyez sur une touche numérique de 0 à 9 pour sélectionner une page.

Le nombre clignote d'abord puis reste affiché quand le numéro de page est désigné.

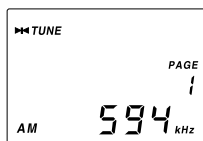

- 4 Appuyez un instant sur ENTER, puis sur une touche numérique de 0 à 9 pour sélectionner un numéro de présélection.

Deux brefs bips sont audibles et l'indicateur PRESET clignote puis reste affiché. La fréquence est mémorisée sur le numéro de présélection.

Sur l'exemple ci-contre, la fréquence AM de 594 kHz est mémorisée sur le numéro de présélection 1 du numéro de page 1.

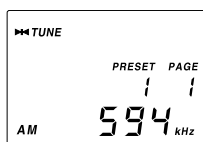

Remarque

Si une station a déjà été mémorisée sur la touche choisie, elle sera remplacée par la nouvelle.

Accord d'une station présélectionnée

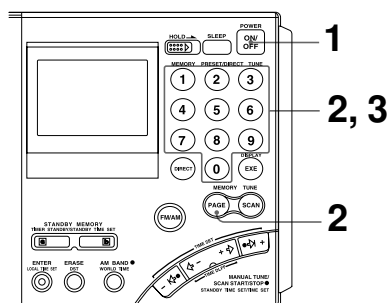

- 1** Appuyez sur POWER ON/OFF pour allumer la radio.
- 2** Appuyez sur PAGE et sur le numéro de page (0 à 9) où la station souhaitée est mémorisée.
- 3** Appuyez sur la touche numérique (0 à 9) de la station souhaitée.
La station affectée à cette touche est accordée.

Si aucune station n'est présélectionnée

Deux brefs bips seront audibles lorsque vous appuyez sur la touche (0 à 9), et après l'affichage momentané de " - - - " l'affichage initial réapparaît.

Effacement d'une station présélectionnée

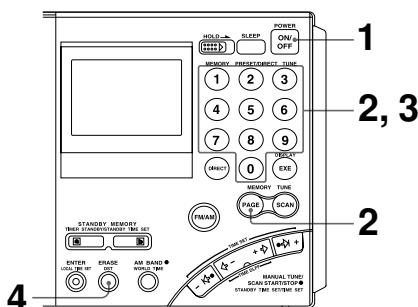

- 1** Appuyez sur POWER ON/OFF pour allumer la radio.
- 2** Appuyez sur PAGE et sur le numéro de page (0 à 9) où se trouve la station que vous voulez effacer.
- 3** Appuyez sur la touche numérique (0 à 9) de la station que vous voulez effacer.
- 4** Appuyez un instant sur ERASE.
Le numéro de présélection clignote lorsque vous appuyez sur ERASE.
Deux brefs bips sont audibles dans les 3 secondes qui suivent, et la station est effacée. Le numéro de présélection s'éteint.

Recherche d'une station présélectionnée

— Exploration des stations présélectionnées

Vous pouvez rechercher rapidement une station mémorisée sur une page.

Recherche rapide d'une station présélectionnée

Lorsque vous utilisez cette fonction, l'exploration s'arrête sur chaque station disponible. Si les fréquences d'ondes courtes (SW) qui changent souvent selon l'heure et la période ont été mémorisées sur une page, vous pourrez facilement accorder une fréquence en explorant toute la page.

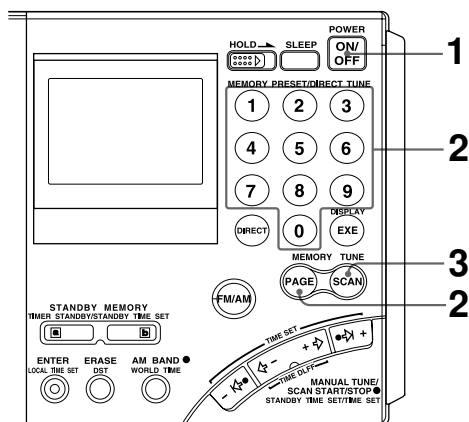

1 Appuyez sur POWER ON/OFF pour allumer la radio.

2 Appuyez sur PAGE puis sur une touche numérique (0 à 9) de la page à explorer.

3 Appuyez sur SCAN.

Toutes les stations mémorisées sur la page sélectionnée sont explorées dans l'ordre ascendant et accordées si elles peuvent être reçues. Appuyez une nouvelle fois sur SCAN pour sélectionner la station suivante. Lorsque le numéro de présélection supérieur est atteint, l'exploration se poursuit à partir du numéro inférieur.

Pour arrêter l'exploration de la mémoire

Appuyez sur SCAN pendant l'exploration de la mémoire.

Si aucune station n'est disponible

Si aucune station ne peut être reçue, le numéro par lequel l'exploration a commencé s'affiche et deux brefs bips sont audibles.

Si vous appuyez sur SCAN pour une page sans station présélectionnée

Deux brefs bips sont audibles, "----" s'affiche et l'appareil revient à l'état antérieur.

Conseils

- L'exploration sera plus rapide si vous mémorisez les stations dans l'ordre ascendant ou descendant et dans l'ordre des numéros de présélection.
- Si vous utilisez la fonction SCAN la nuit lorsque de nombreuses stations émettent ou lorsque les interférences sont intenses, l'appareil risque de s'arrêter souvent bien qu'aucune station ne soit reçue. Dans ce cas, réglez le commutateur ATT sur ON et ajustez la commande ATT (voir "Réglage de la sensibilité de la réception lors de la recherche", page 21). Normalement, le commutateur ATT doit rester sur OFF.

Remarque

De nombreuses stations internationales émettant sur les ondes courtes ont des heures de diffusion limitées. C'est pourquoi il peut être impossible d'accorder une station hors de ces plages horaires, ou bien d'autres stations seront accordées, par exemple une station locale.

Réception SSB et transmissions CW

Vous pouvez recevoir des transmissions SSB (bande latérale unique) et CW (Onde entretenue) sur cet appareil.

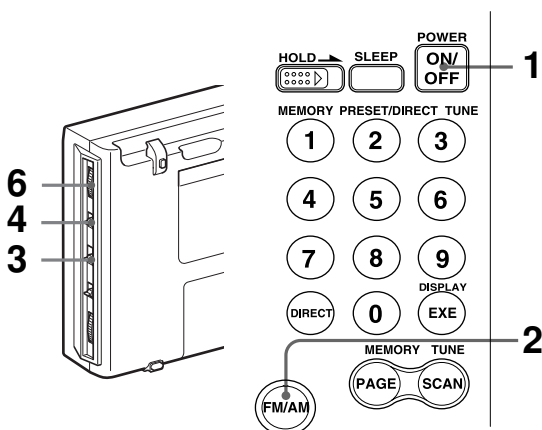

1 Appuyez sur POWER ON/OFF pour allumer la radio.

2 Appuyez sur FM/AM pour sélectionner AM.

3 Réglez le sélecteur AM MODE sur SSB.

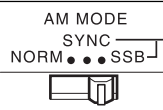

4 Réglez le sélecteur LSB/USB sur LSB ou USB.

Pour recevoir une transmission CW, sélectionnez LSB.



5 Ajustez la fréquence.

Pour l'accord, voir Accord direct (page 16), Accord manuel (page 18) ou Exploration automatique des stations (page 20).

6 Utilisez la commande SSB FINE TUNE pour accorder plus nettement une fréquence.

Vous pouvez accorder plus finement la fréquence dans une plage de $\pm 1,5$ kHz. Pendant ce temps, l'indication ne change pas sur l'afficheur.



Conseil

Pour de plus amples informations sur les transmissions SSB et CW, reportez-vous à "A propos des ondes radio", page 41.

Réglage pour une réception AM optimale

— Détection synchrone

La détection synchrone permet d'ajuster de façon optimale la réception AM (en particulier la réception SW).

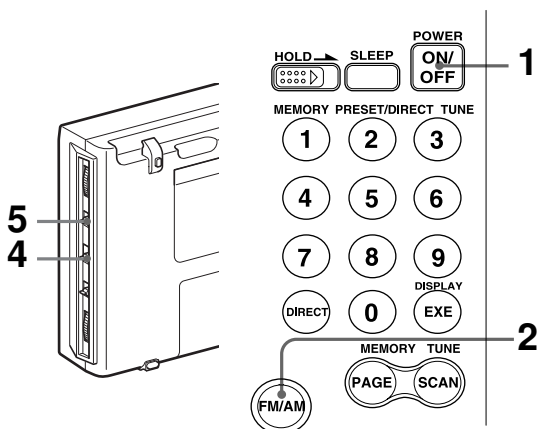

1 Appuyez sur POWER ON/OFF pour allumer la radio.

2 Appuyez sur FM/AM pour sélectionner AM.

3 Ajustez la fréquence.

Pour l'accord, voir Accord direct (page 16), Accord manuel (page 18), Exploration automatique des stations (page 20) ou Explorations des stations présélectionnées (page 24).

4 Réglez le sélecteur AM MODE sur SYNC.

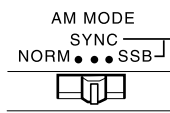

5 Réglez le sélecteur LSB/USB sur LSB ou USB (la position offrant la meilleure réception).

L'indicateur SYNCLOCK apparaît lorsque le circuit de détection synchrone est verrouillé.

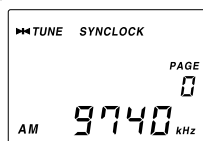

Conseil

Pour de plus amples informations sur la détection synchrone, voir "A propos des ondes radio", page 41.

Remarque

L'indicateur SYNCLOCK peut ne pas apparaître lorsque le signal est trop faible, et dans ce cas la détection synchrone n'agit pas.

Se réveiller au son de la radio ou de la sonnerie

— Fonction de veille

Réveil par la radio

En utilisant la fonction de veille vous pourrez vous réveiller au son de la radio. Vous pouvez prérégler deux fréquences et deux heures différentes dans STANDBY MEMORY **a** et **b**.

Pour utiliser la sonnerie, voir “Réveil par la sonnerie”, page 30.

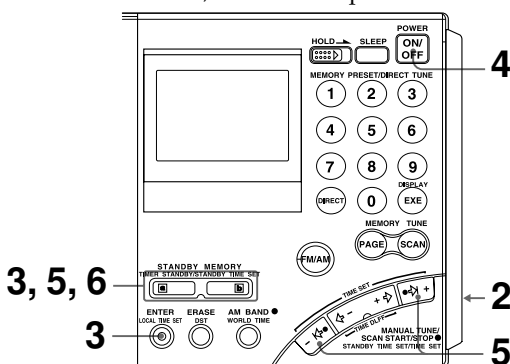

Vous devez régler l'horloge correctement pour pouvoir utiliser cette fonction (page 11).

La minuterie s'active lorsque l'heure préréglée et l'heure affichée coïncident. Il est inutile de tenir compte de l'heure locale ou de l'heure universelle. Par exemple, si vous voulez vous réveiller à 8:00, réglez 8:00. Après le réglage de la minuterie, sélectionnez simplement l'heure locale (LOCAL) ou l'heure de la région souhaitée (WORLD). La minuterie s'activera à 8:00 du matin dans la région spécifiée.

- 1** Accordez la station que vous voulez écouter.
Pour les différentes méthodes d'accord, voir pages 16-27.

- 2** Réglez le volume à l'aide de la commande VOLUME.

- 3** Appuyez un instant sur ENTER et sur STANDBY MEMORY **a** ou **b**.
Lorsque vous tenez ENTER enfoncé, l'indicateur PRESET clignote. Deux brefs bips retentissent lorsque vous appuyez sur STANDBY MEMORY **a** ou **b**, et la station sélectionnée est mémorisée sur la touche appropriée. Le numéro de mémoire “a” ou “b” apparaît sur l'afficheur.

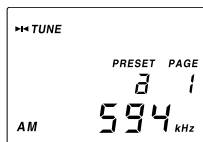

- 4** Appuyez sur POWER ON/OFF pour éteindre la radio.

Remarque

N'oubliez pas d'éteindre la radio lorsque vous réglez l'heure de la minuterie, car elle ne peut pas être réglée lorsque la radio est allumée.

- 5** Appuyez un instant sur la touche STANDBY MEMORY **a** ou **b**, sélectionnée à l'étape 3, et plusieurs fois de suite sur $\leftarrow|$ ou $| \rightarrow$ pour régler l'heure de la minuterie.

L'heure change d'une minute à la fois à chaque pression de $\leftarrow|$ ou $| \rightarrow$. Appuyez en continu pour que les chiffres changent plus rapidement.

Lorsque vous maintenez **a** ou **b** enfoncé, STANDBY **a** ou STANDBY **b** clignote sur l'afficheur.

- 6** Relâchez STANDBY MEMORY **a** ou **b**.

"STANDBY **a**" ou "STANDBY **b**" s'allume et le réglage de la minuterie est validé. L'heure actuelle réapparaît.



- 7** Affichez l'heure de la région pour laquelle la fonction de veille doit être activée (LOCAL ou WORLD).

Lorsque l'heure pré réglée est atteinte et la minuterie s'active

La radio s'allume, l'indicateur SLEEP apparaît et la station pré réglée est accordée. La radio s'éteint automatiquement 60 minutes plus tard.

Pour vérifier l'heure pré réglée

Appuyez un instant sur STANDBY MEMORY **a** ou **b** lorsque la radio est éteinte. L'heure pré réglée reste affichée tant que vous tenez la touche enfoncée.

Pour changer l'heure pré réglée

Effectuez l'étape 4 et réglez à nouveau l'heure.

Pour désactiver la fonction de veille

Appuyez sur STANDBY MEMORY **a** ou **b** lorsque la radio est éteinte de sorte que STANDBY **a** ou STANDBY **b** disparaisse de l'afficheur.

A ce moment, relâchez la touche **a** ou **b** en l'espace d'une seconde, sinon l'appareil reviendra à l'étape 5 pour un nouveau réglage de l'heure.

Conseils

- Pour mettre hors service temporairement la fonction de veille, éteignez la radio et poussez HOLD dans le sens de la flèche de sorte que "O-n" apparaisse. La minuterie se remet en service lorsque "O-n" est éteint (voir "Prévention d'un enclenchement involontaire des touches – Fonction HOLD", page 32).
- Lorsque vous avez effectué les réglages pour la fonction de veille, la radio s'allume chaque jour à l'heure pré réglée à moins que vous n'annuliez la fonction en effaçant les réglages de STANDBY **a** ou STANDBY **b**. Lorsque vous mettez la fonction de veille hors service, la station et l'heure restent mémorisées dans STANDBY MEMORY **a** ou **b** tant que vous ne les changez pas.
- La fonction de veille agit même lorsque la radio est allumée. Dans ce cas, la station pré réglée sera accordée à l'heure pré réglée.
- STANDBY **a** et **b** peuvent être pré réglés en même temps. La radio s'allumera pour accorder la première fréquence à la première heure puis la seconde fréquence à la deuxième heure.
- Si la même heure est pré réglée sur STANDBY **a** et **b**, seule STANDBY **a** s'activera.

Se réveiller au son de la radio ou de la sonnerie – Fonction de veille (suite)

Réveil par la sonnerie

Si STANDBY MEMORY **a** ou **b** est activée sans qu'aucune fréquence ne soit préréglée, la sonnerie retentira à l'heure préréglée. Si une station est préréglée, effacez-la pour être réveillé par la sonnerie.

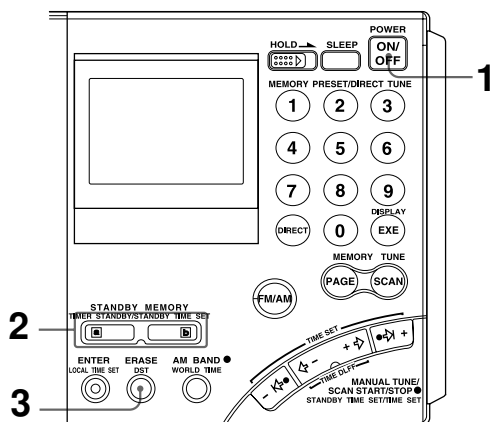

1 Appuyez sur POWER ON/OFF pour allumer la radio.

2 Appuyez sur STANDBY MEMORY **a** ou **b**.

La station préréglée est reçue.

Si aucune fréquence n'est sauvegardée, deux brefs bips retentissent, " - - - " apparaît sur l'afficheur et l'appareil revient à l'état précédent.

Passez à l'étape 4.

3 Appuyez un instant sur ERASE.

Le numéro de programme clignote lorsque vous tenez ERASE enfoncé. Deux brefs bips retentissent dans les 3 secondes qui suivent et la station mémorisée est effacée. L'indicateur "a" ou "b" s'éteint.

4 Suivez l'étape 4 après "Se réveiller au son de la radio" page 28 pour régler l'heure de la minuterie.

La sonnerie retentit à l'heure préréglée et s'arrête dans les 3 minutes qui suivent.

Pour arrêter la sonnerie

Appuyez sur une touche quelconque.

Remarques

- Le volume de la sonnerie ne peut pas être ajusté par la commande VOLUME.
- Si l'heure de la minuterie est atteinte lorsque vous écoutez la radio, la radio s'éteindra, l'heure sera affichée et la sonnerie retentira.

S'endormir au son de la radio

— Minuterie sommeil

Vous pouvez vous endormir au son de la radio. Celle-ci s'éteindra automatiquement après écoulement du temps désigné (60 minutes, 45 minutes, 30 minutes ou 15 minutes).

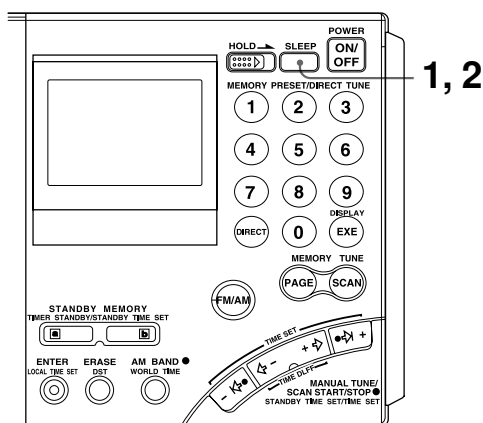

1 Appuyez sur SLEEP.

Le temps d'activation de la minuterie sommeil "60" apparaît et "SLEEP" clignote. Si la radio est éteinte lorsque vous appuyez sur SLEEP, elle s'allumera.

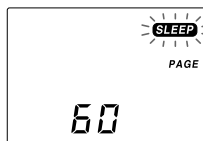

2 Pendant que SLEEP clignote, appuyez plusieurs fois de suite sur "SLEEP" jusqu'à ce que le temps souhaité apparaisse.

L'affichage change comme indiqué ci-dessous à chaque pression de la touche.

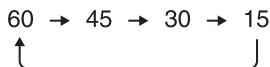

Deux brefs bips sont audibles lorsque 60 réapparaît. L'indicateur SLEEP reste allumé 3 secondes environ après le réglage du temps. L'indication du temps est remplacé par la fréquence lorsque la minuterie se met en marche.

3 Sélectionnez la station que vous voulez écouter et ajustez le volume.

Lorsque le temps s'est écoulé, la radio s'éteint.

Pour éteindre la radio avant le temps pré-réglé

Appuyez sur POWER ON/OFF.

Pour prolonger le temps de la minuterie

Appuyez une nouvelle fois sur SLEEP et sélectionnez le temps.

Prévention d'un enclenchement involontaire des touches — Fonction HOLD

Lorsque la fonction HOLD est activée, toutes les touches sont bloquées pour empêcher un enclenchement involontaire, par exemple pendant le transport. Cette fonction peut aussi être utilisée pour désactiver provisoirement la minuterie.

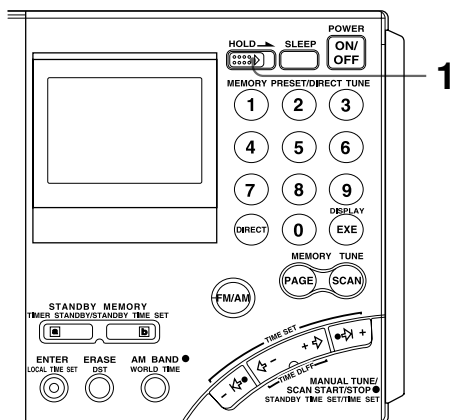

- 1** Poussez le commutateur HOLD dans le sens de la flèche.

L'indicateur "⏻" apparaît et toutes les touches sont bloquées

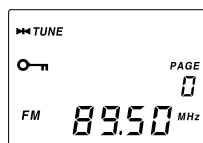

Pour annuler la fonction HOLD

Poussez le commutateur HOLD dans le sens opposé à la flèche de sorte que "⏻" disparaisse de l'afficheur.

Conseils

Si vous activez la fonction HOLD pendant que la radio est éteinte, la minuterie sera temporairement désactivée (voir "Se réveiller au son de la radio ou de la sonnerie – Fonction de veille" page 28). La minuterie ne peut être désactivée que lorsque la radio est éteinte.

Enregistrement d'émissions de radio

Vous pouvez enregistrer des émissions de radio en reliant la radio à un enregistreur de cassette à l'aide d'un cordon de liaison.

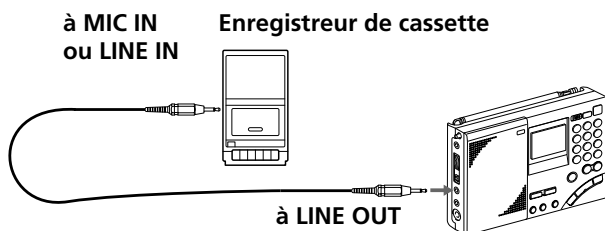

- 1 Raccordez la radio à l'enregistreur de cassette avec le cordon de liaison proposé en option.
Utilisez le cordon adapté au type d'enregistreur.

Enregistreur de cassette		Cordon de liaison (en option)
Type	Prise	
Monophonique	MIC IN (miniprise)	RK-G135
Stéréophonique	MIC IN (miniprise)	RK-G134
	LINE IN (miniprise)	RK-G136
	LINE IN (prise à broche)	RK-G129

- 2 Accordez la station que vous voulez enregistrer.
Réglez le sélecteur TONE sur NEWS ou MUSIC, si nécessaire.
- 3 Enregistrez sur l'enregistreur de cassette.

Si vous enregistrez sur un enregistreur de cassette stéréo

Les deux canaux seront enregistrés en monophonie. Pour enregistrer des émissions FM en stéréo, veillez à raccorder un casque à la prise Ω , sinon les deux canaux seront enregistrés en mono.

Conseil

Le réglage de la commande VOLUME (de la radio) n'a aucun effet sur l'enregistrement.

Utilisation de l'antenne extérieure SW fournie

En principe, l'antenne télescopique est suffisante pour écouter les émissions SW (ondes courtes). Vous pourrez utiliser l'antenne SW fournie si la réception est mauvaise à l'intérieur d'un bâtiment en béton armé, par exemple, ou pour stabiliser la réception.

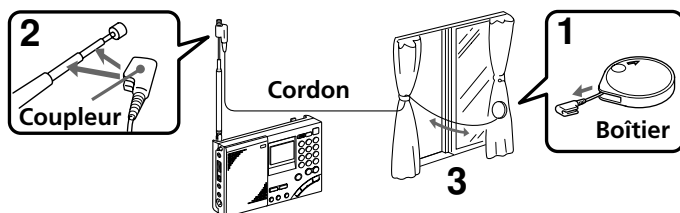

1 Déroulez le cordon du boîtier.

2 Fixez le coupleur à l'antenne télescopique.

3 Installez l'antenne fil.

Si la fenêtre peut être ouverte : Installez le cordon à l'extérieur avec le boîtier en vous assurant qu'il n'y a aucun risque.

Si la fenêtre ne peut pas être ouverte : Déployez entièrement le cordon sur toute la largeur de la fenêtre.

Remarque

Lorsque vous installez l'antenne à l'extérieur, veillez à ne pas gêner d'autres personnes. L'antenne doit être bien attachée de manière à ne pas tomber.

Après utilisation

Tournez la bobine dans le sens de la flèche pour enrouler le cordon.



Utilisation de l'antenne extérieure en option

Pour améliorer la réception SW (ondes courtes), MW (petites ondes) et LW (grandes ondes), utilisez l'antenne longue portée AN-1, AN-102 ou l'antenne active AN-LP1, proposées en option.

Installation

- Ne posez pas la radio ni l'antenne près d'un éclairage fluorescent, d'un téléviseur, d'un téléphone ou d'un ordinateur, etc. pour éviter toute interférence.
- Installez l'antenne extérieure le plus loin possible des routes.
- Pour le détail sur l'antenne extérieure, consultez la notice fournie avec l'antenne.
- Lorsque vous utilisez une antenne extérieure, l'antenne télescopique doit être complètement rentrée.

Remarques

- Comme il est nécessaire de sélectionner la fréquence à l'aide du contrôleur d'antenne pour l'antenne active SW AN-LP1, il sera peut-être difficile d'explorer les stations présélectionnées lorsque l'antenne AN-LP1 est raccordée.
- Ne raccordez que les antennes spécifiées à la prise AM EXT ANT. La tension d'alimentation fournie par cette prise est continue (CC).
- Ne touchez jamais le fil de l'antenne extérieure pendant un orage et débranchez immédiatement l'adaptateur secteur de la radio si la radio fonctionne sur le secteur.

Accord avec l'antenne AN-1/AN-102

Accord de stations SW

Raccordez la prise de sortie du contrôleur d'antenne et la prise AM EXT ANT (prise d'antenne extérieure AM) de l'appareil à l'aide du cordon de liaison (fourni avec l'antenne AN-1/AN-102).

Accord de stations MW/LW

- 1 Raccordez la prise OUTPUT du contrôleur d'antenne et la prise INPUT du coupleur d'antenne avec le cordon de liaison (le cordon de liaison et le coupleur d'antenne sont fournis avec l'antenne AN-1/AN-102).
- 2 Installez le coupleur d'antenne près de la radio, à un endroit où la réception est de bonne qualité.
Rentrez l'antenne télescopique de la radio.

Pour l'AN-1:

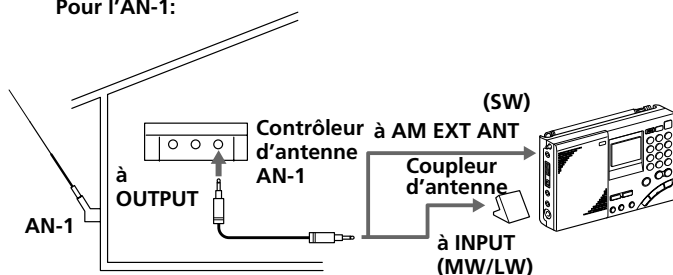

Précautions et entretien

Emplacement

- N'exposez pas l'appareil à des sources de chaleur, comme des radiateurs ou des conduits d'air chaud, ni à la lumière directe du soleil, à une poussière excessive, à l'humidité, à la pluie, à des vibrations mécaniques ou à des chocs.
- Utilisez l'appareil dans une plage de températures de 0°C à 40°C. Si vous l'utilisez à des températures supérieures ou inférieures, une indication anormale (ex. $\overline{88.88}$) peut apparaître. A une température inférieure, l'affichage change très lentement. L'appareil fonctionne à nouveau normalement lorsqu'il est utilisé dans la plage de températures recommandée.
- La réception peut être difficile ou parasitée à l'intérieur d'un véhicule ou d'un bâtiment. Dans ce cas, essayez d'écouter près d'une fenêtre.

Sécurité

- Faites fonctionner l'appareil sur le courant continu de 6 V avec quatre piles R6 (taille AA).
Pour le fonctionnement sur le secteur, utilisez l'adaptateur secteur recommandé. Ne pas utiliser d'autres types d'adaptateurs secteur.
- Cet appareil n'est pas isolé de la source d'alimentation secteur tant qu'il est branché sur la prise secteur, même s'il a été éteint.
- Débranchez le cordon d'alimentation de la prise secteur si vous n'avez pas l'intention d'utiliser l'appareil pendant longtemps.
- La plaque signalétique indiquant la tension de fonctionnement et d'autres paramètres se trouve à l'arrière de l'appareil.
- Si un liquide ou un solide tombe à l'intérieur de l'appareil, débranchez-le et faites-le vérifier par un professionnel avant de le réutiliser. Aucun liquide et aucune matière étrangère ne doivent pénétrer dans la prise DC IN 6V. Ceci pourrait provoquer une panne.
- Lorsque le coffret est sale, nettoyez-le avec un chiffon imprégné d'une solution détergente douce. N'utilisez jamais d'abrasifs ni de solvants chimiques, car ils peuvent endommager le boîtier.
- Comme le haut-parleur contient un aimant puissant, ne posez pas de cartes de crédits ni de montres à ressorts près du haut-parleur, car elles pourraient être endommagées.
- En cas d'éclairs, et lorsque vous utilisez l'antenne extérieure, débranchez immédiatement l'adaptateur secteur de la prise secteur. Ne touchez jamais l'antenne en cas d'orage.
- Ne raccordez jamais un fil de masse à une conduite de gaz.

-
- Ne laissez pas tomber l'appareil et ne l'exposer pas à des chocs violents. Il risque de ne plus fonctionner.

Entretien et réparations

Avant de faire contrôler ou réparer votre appareil, n'oubliez pas de noter les préréglages les plus importants. Ils risquent d'être effacés lors de la réparation.

Pour toute question ou difficulté concernant cet appareil, consultez votre revendeur Sony.

En cas de problème

En cas de problème, lisez une nouvelle fois le mode d'emploi et vérifiez les points suivants avant de vous adresser au service après-vente en vue d'une réparation.

Symptômes	Causes et solutions
Aucune touche n'agit.	La fonction HOLD a été activée. → Poussez le commutateur HOLD dans le sens opposé de la flèche (pour éteindre "O-N") (page 32).
L'appareil ne s'allume pas lorsque vous appuyez sur POWER ON/OFF.	Les piles ont mal été insérées. Les piles sont faibles. → Insérez les piles dans le bon sens. Remplacez les piles par des neuves. L'adaptateur secteur est débranché. → Raccordez correctement l'adaptateur secteur.
Aucune indication sur l'afficheur.	Les piles ont mal été insérées. Les piles sont faibles. → Insérez les piles dans le bon sens.
Affichage sombre.	Les piles sont faibles. → Remplacez les piles par des neuves.
L'affichage est lent.	L'appareil est utilisé à une température extrêmement basse ou à une haute humidité. → Utilisez l'appareil dans les conditions appropriées.
Aucun son.	Le volume est complètement réduit. → Réglez le volume. Le casque est branché. → Débranchez le casque. Les piles ont mal été insérées. Les piles sont faibles. → Insérez les piles dans le bon sens.
Parasites, mauvaise réception ou sensibilité trop faible.	Les piles sont faibles. → Remplacez les piles par des neuves. Mauvais accord ou mauvais réglage de l'antenne. → Réglez l'accord et ajustez l'antenne manuellement. Le signal radio est faible. → Écoutez la radio près d'une fenêtre lorsque vous êtes dans un véhicule ou dans un bâtiment. Le commutateur ATT est sur ON. → Réglez le commutateur ATT sur OFF (page 21).
Impossible de terminer l'accord direct.	Vous avez mis plus de 10 secondes pour appuyer sur les touches. → Il faut appuyer sur chaque touche en l'espace de 10 secondes.
Impossible de présélectionner une station.	La procédure n'est pas correcte. → Appuyez un instant sur ENTER et appuyez sur une touche numérique (0-9) (page 22).
Impossible de rappeler une station présélectionnée.	Vous n'avez pas appuyé sur la bonne touche numérique. → Appuyez sur le numéro correct. La présélection a été effacée. → Présélectionnez à nouveau la station (page 22).

Symptômes	Causes et solutions
La radio ne s'allume pas à l'heure préréglée.	<p>Vous avez oublié d'appuyer sur STANDBY MEMORY a ou b.</p> <p>→ Appuyez sur STANDBY MEMORY a ou b (page 29).</p> <p>La fonction HOLD est activée.</p> <p>→ Poussez le commutateur HOLD dans le sens opposé à la flèche (pour éteindre "ON") (page 32).</p> <p>Vous avez mis plus de 60 secondes pour remplacer les piles.</p> <p>→ Réglez le temps correct.</p> <p>Le volume est complètement réduit.</p> <p>→ Ajustez le volume.</p> <p>Aucune fréquence n'est mémorisée sur STANDBY MEMORY.</p> <p>→ Mémorisez une fréquence sur STANDBY MEMORY (page 28).</p>
Exploration des stations présélectionnées impossible.	<p>Aucune station n'est mémorisée sur la page à explorer ou une seule station est mémorisée.</p> <p>→ Mémorisez au moins 2 stations sur la page.</p>
L'exploration automatique ne s'arrête pas.	<p>Le commutateur ATT est réglé sur ON.</p> <p>→ Réglez le commutateur ATT sur OFF ou ajustez la commande ATT.</p>

Spécifications

Système de circuit	FM: Super hétérodyne AM: Super hétérodyne double conversion
Plage de fréquences	FM: 76-108 MHz OC (SW): 1621-29 999 kHz PO (MW): 530-1 620 kHz GO (LW): 150-529 kHz
Sortie	Prise LINE OUT (miniprise stéréo) × 1 Niveau de sortie d'enregistrement approx. 245 mV, impédance de sortie inférieure à 10 k Ω Prise \varnothing (casque) (miniprise stéréo) × 1 16 Ω
Haut-parleur	Approx. 77 mm de diamètre, 8 Ω × 1
Puissance de sortie maximale	380 mW (à 10 % de distorsion harmonique)
Alimentation	CC 6 V, quatre piles R6 (taille AA)
Source d'alimentation externe	DC IN 6V
Dimensions	Approx. 190 × 118,8 × 35,3 mm projections comprises (l/h/p)
Poids	Approx. 536 g Approx. 608 g (avec quatre piles R6 (taille AA))

Accessoires fournis

- Etui de transport (1)
- Antenne compacte AN-71 (1)
- Guide des ondes (1)

Accessoires en option

- Antenne longue portée GO (LW)/PO (MW)/OC (SW) AN-1, AN-102
- Antenne active OC (SW) AN-LP1
- Adaptateur secteur AC-E60HG
- Câble de liaison
 - RK-G135 (minifiche stéréo ↔ minifiche)
 - RK-G134 (minifiche stéréo ↔ minifiche stéréo)
 - RK-G136 (minifiche stéréo ↔ minifiche stéréo)
 - RK-G129 (minifiche stéréo ↔ fiche à deux broches × 2)

La tension de fonctionnement de l'adaptateur secteur dépend du pays de commercialisation. Procurez-vous l'adaptateur secteur dans le pays où vous l'utiliserez.

Votre revendeur peut ne pas commercialiser tous les accessoires proposés en option. Consultez-le pour tout renseignement sur les options en vente dans votre pays.

La conception et les spécifications peuvent être modifiées sans avis préalable.

A propos des ondes radio

Qu'est-ce que la SSB (Single Side Band / Bande latérale unique) ?

La SSB, en français BLU, est très populaire parmi les radioamateurs et les radios commerciales et c'est une des bandes radioamateurs les plus utilisées car elle offre un signal d'une excellente qualité.

L'exceptionnelle netteté du signal provient d'une absence presque totale d'interférences par rapport à la DSB (Double Side Band), car elle utilise un spectre de fréquences plus étroit de moitié.

En général, les transmissions SSB emploient la modulation de la bande latérale supérieure (USB) tandis que les transmissions radioamateurs inférieures à 10 MHz emploient la modulation de la bande latérale inférieure (LSB).

Les radios classiques sans oscillateur de fréquence de battement (BFO) ne peuvent pas recevoir les transmissions SSB correctement.

Mais cet appareil peut les recevoir car il intègre un oscillateur de fréquence de battement.

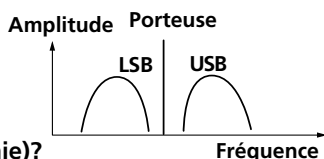

Qu'est-ce que la CW (télégraphie)?

La CW est également très populaire parmi les radioamateurs et les radios commerciales. A la différence d'autres signaux, l'amplitude de la porteuse n'est pas modulée pour les transmissions CW. Les transmissions CW véhiculent l'information en interrompant la porteuse et elles utilisent le morse comme moyen de communication.

Cet appareil peut recevoir les CW grâce à l'oscillateur de fréquence de battement (BFO) intégré, mais sous forme de battement uniquement. Pour comprendre entièrement l'information véhiculée par les transmissions CW, il est nécessaire de connaître le morse.

Qu'est-ce que la détection synchrone?

Deux phénomènes font généralement obstacle à une bonne réception de la bande AM: les distorsions dues au fading, une décroissance graduelle de l'amplitude du signal, et les interférences dues aux stations adjacentes.

La détection synchrone permet de résoudre de manière efficace ces problèmes.

Les distorsions dues au fading proviennent généralement d'une surmodulation survenant quand un élément de la porteuse du signal reçu est atténué durant son parcours. Le circuit de détection synchrone de cet appareil génère une fréquence de porteuse pure, sans changement de niveau, synchronisée de manière idéale sur la porteuse originale pour compenser l'atténuation, ce qui réduit considérablement la distorsion.

Ainsi, les émetteurs AM (LW, MW et SW) emploient généralement les signaux de la DSB (Double Side Band) pour transmettre des signaux modulés sur les bandes latérales supérieures et inférieures (USB et LSB). Dans la plupart des cas, une des bandes latérales est affectée par les interférences provenant de stations adjacentes (par ex., des battements). Le circuit de détection synchrone de cet appareil extrait le signal de ces deux bandes (USB ou LSB) de la DSB (Double Side Band) qui ne présente pas d'interférences.

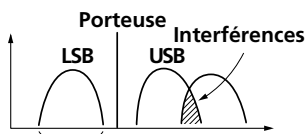

De cette façon, la réception est nette et les stations adjacentes n'interfèrent pas.

Réception sur ce côté uniquement

Vorsicht

Um Feuergefahr und die Gefahr eines elektrischen Schlages zu vermeiden, setzen Sie das Gerät weder Regen noch sonstiger Feuchtigkeit aus.

Um einen elektrischen Schlag zu vermeiden, öffnen Sie das Gehäuse nicht.

Überlassen Sie Wartungsarbeiten stets nur qualifiziertem Fachpersonal.

Merkmale

• Weltempfänger mit den Wellenbereichen UKW (Stereo)/KW/MW/LW

Der quartzgesteuerte PLL-Synthesizer (Phase Locked Loop) ermöglicht ein einfaches und haargenaues Abstimmen.

FM (UKW): 76–108 MHz

SW (KW): 1 621–29 999 kHz

MW: 530–1 620 kHz*

LW: 150–529 kHz

Weitere Informationen entnehmen Sie bitte dem mitgelieferten „Wellenhandbuch“.

* Das MW-Kanalraster

Das MW-Kanalraster unterscheidet sich von Land zu Land. Siehe hierzu die folgende Tabelle. Werksseitig ist es entweder auf 9 kHz oder 10 kHz voreingestellt. Wenn kein Radioempfang möglich ist, stellen Sie das Raster um (siehe Seite 15).

Land	MW-Kanalraster
Nord- und Südamerika	10 kHz
Andere Länder	9 kHz

• Fünf verschiedene Abstimmverfahren

- **Direktabstimmung:** Die Frequenz des Senders kann direkt eingegeben werden.
- **Manuelle Abstimmung:** Die Frequenz kann schrittweise manuell geändert werden.
- **Sendersuchlauf:** Ein Wellenbereich kann automatisch nach Sendern abgesucht werden.
- **Stationsspeicher:** Gespeicherte Sender können durch einfachen Tastendruck abgerufen werden.
- **Speichersuchlauf:** Eine Speicherseite wird automatisch nach Sendern abgesucht.

• Standby-Timer

Mit den beiden Standby-Timern dieses Geräts können Sie die gewünschten Sender zur gewünschten Zeit empfangen.

• Sleep-Timer

Mit dem Sleep-Timer können Sie bei Musik in der Gewissheit einschlafen, dass sich das Radio automatisch nach 60, 45, 30 oder 15 Minuten ausschaltet.

• UKW-Stereoempfang

Mit einem Stereo-Kopfhörer (Sonderzubehör) können Sie UKW-Sender in Stereo hören.

Inhaltsverzeichnis

Vor dem Betrieb

Lage und Bezeichnung der Teile	4
--------------------------------------	---

Stromversorgung

Batteriebetrieb	8
Externe Stromversorgung	10
Netzbetrieb	10

Einstellen der Uhr

Einstellen der Lokalzeit	11
Ermitteln der Uhrzeit einer anderen Zeitzone .	13

Radiobetrieb

Ändern des MW-Empfangsrasters	15
Direkte Frequenzeingabe — Direktabstimmung ..	16
Für besseren Empfang	17
Manuelle Frequenzeingabe	
— Manuelle Abstimmung	18
Automatischer Sendersuchlauf	
— Auto Scan-Funktion	20
Sendervorwahl — Preset-Funktion	22
Speichersuchlauf — Memory Scan-Funktion ..	24
Empfang von SSB- und CW-Sendern	26
Optimaler AM-Empfang	
— Synchrondetektor-Betriebsart	27

Verwendung des Timers

Wecken durch Radio oder Alarmton	
— Standby-Timer	28
Automatisches Abschalten des Radios	
— Sleep-Timer	31

Praktische Zusatzfunktionen

Sperren der Bedienungselemente	
— Hold-Funktion	32
Aufnehmen eines Radioprogramms	33
Verwendung der mitgelieferten KW-	
Zusatzantenne	34
Verwendung von getrennt erhältlichen	
Außenantennen	35

Zusatzinformationen

Sicherheitsvorkehrungen und Wartung	36
Störungsüberprüfungen	38
Technische Daten	40
Die Empfangs-Betriebsarten	41

DE

Lage und Bezeichnung der Teile

Einzelheiten entnehmen Sie bitte den in Klammern angegebenen Seiten.

Vorderseite

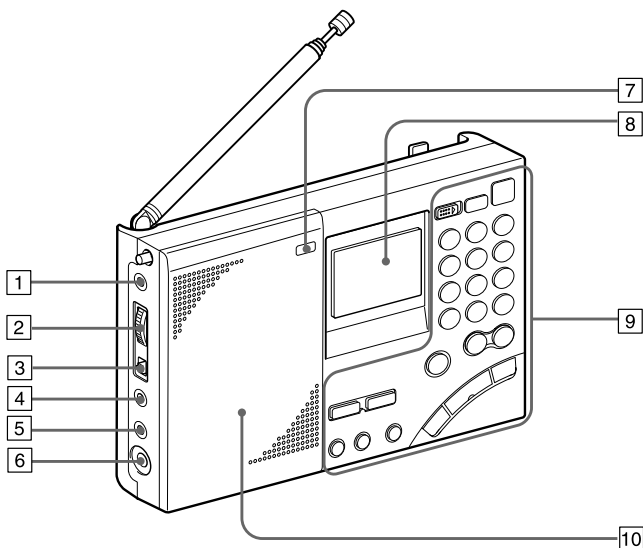

- 1** AM EXT ANT-Buchse (35)
- 2** ATT-Regler (21)
- 3** ATT ON/OFF-Schalter (21)
- 4** LINE OUT-Buchse (33)
- 5** \odot -Buchse (für Kopfhörer) (17, 33)
Wenn Sie einen Stereokopfhörer (Sonderzubehör) anschließen, können Sie UKW-Stereoprogramme in Stereo hören. Bei Anschluss eines Kopfhörers wird der Lautsprecher automatisch ausgeschaltet.

- 6** DC IN 6V $\diamond\text{---}\diamond$ -Buchse (10)
Zum Anschließen einer externen Stromquelle.
- 7** LIGHT-Taste
Durch Drücken dieser Taste wird die Anzeige etwa 10 Sekunden lang beleuchtet, damit sie auch nachts zu sehen ist. Wird die Taste bei leuchtender Anzeige nochmals gedrückt, schaltet sich die Beleuchtung wieder aus. Wird bei leuchtender Anzeige eine Funktionstaste gedrückt, bleibt die Anzeige länger beleuchtet.

- 8** Display (7)
- 9** Bedienungstasten (6)
- 10** Lautsprecher

Rückseite

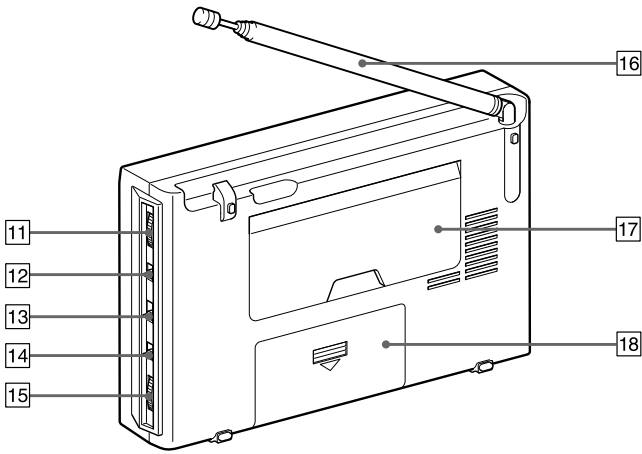

Lage und Bezeichnung der Teile

- 11 SSB FINE TUNE-Regler (26)
- 12 LSB/USB-Wähler (26, 27)
- 13 AM MODE-Wähler (26, 27)
- 14 TONE-Wähler (33)
- 15 VOLUME-Regler
- 16 Teleskopantenne

Ziehen Sie vor dem Betrieb die Antenne samt Antennenfuß heraus. Nach dem Betrieb schieben Sie die Antenne und den Fuß wieder zurück. Gehen Sie vorsichtig vor, damit die Antenne nicht beschädigt wird.

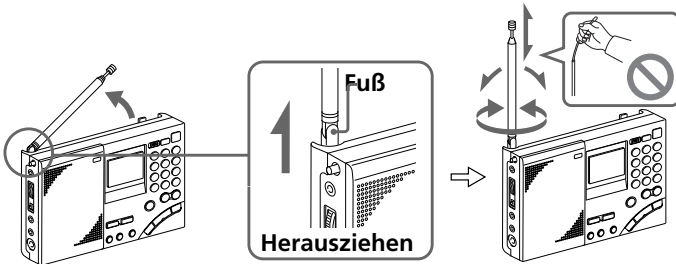

- 17 Ständer

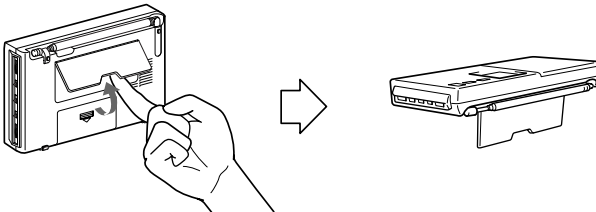

- 18 Batteriefach

Bedienungselemente

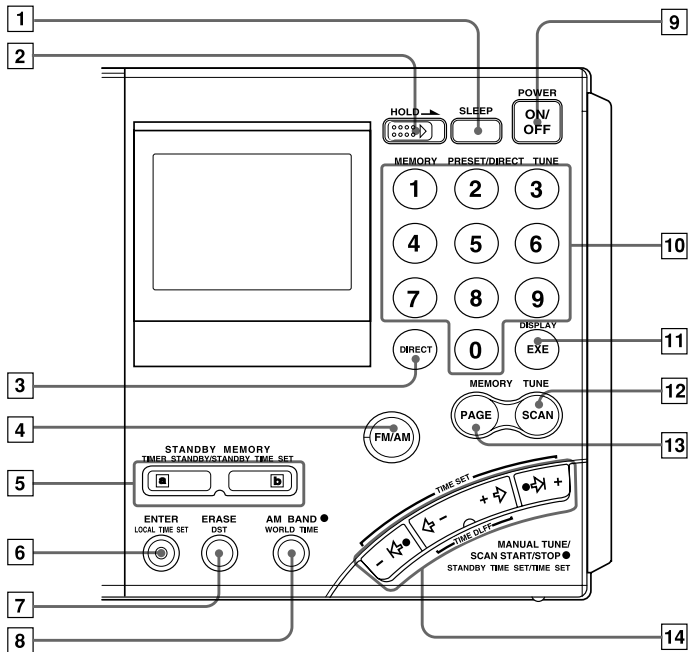

- | | |
|--|---|
| <p>1 SLEEP-Taste (31)</p> <p>2 HOLD-Schalter (32)</p> <p>3 DIRECT-Taste (15, 16)</p> <p>4 FM/AM-Taste (16, 18, 20)</p> <p>5 STANDBY MEMORY-,
TIMER STANDBY/
STANDBY TIME SET-
Taste (28, 30)</p> <p>6 ENTER-, LOCAL TIME
SET-Taste (11, 22, 28)</p> <p>7 ERASE-, DST-Taste (11,
13, 30)
Zum Löschen und
Umschalten auf
Sommerzeit.</p> <p>8 AM BAND-, WORLD
TIME-Taste (13, 18, 20)</p> <p>9 POWER ON/OFF-Taste</p> | <p>10 Zifferntasten
(15, 16, 22, 23, 24)</p> <p>11 DISPLAY-, EXE-Taste (13,
15, 16)
Durch Drücken dieser
Taste kann während des
Radiobetriebs die Uhrzeit
angezeigt werden. Durch
erneutes Drücken erhält
man die ursprüngliche
Anzeige. Wenn Sie die
Taste nicht erneut
drücken, schaltet das
Gerät selbsttätig nach 10
Sekunden auf die
ursprüngliche Anzeige
zurück.</p> <p>12 SCAN-Taste (24)</p> <p>13 PAGE-Taste (22, 24)</p> <p>14 Tasten MANUAL TUNE/
SCAN START/STOP,
STANDBY TIME SET/
TIME SET (11, 13, 18, 20,
28)</p> |
|--|---|

Display

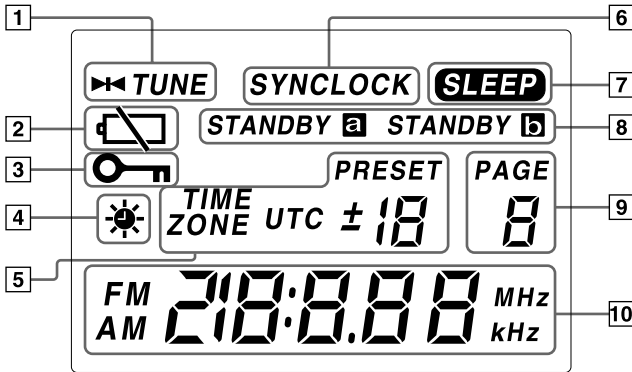

- | | |
|---|--|
| <p>1 TUNE-Anzeige (16, 18)
Erscheint, wenn auf einen Sender abgestimmt ist.</p> | <p>6 SYNCLOCK-Anzeige (27)
Erscheint, wenn bei Synchrondetektor-Empfang eine Synchronisierung erreicht ist.</p> |
| <p>2 Batterieanzeige (9)</p> | <p>7 SLEEP-Anzeige (31)
Erscheint bei aktiviertem Sleep-Timer.</p> |
| <p>3 HOLD-Anzeige (32)
Erscheint bei aktivierter HOLD-Funktion. Sämtliche Tasten sind dann gesperrt.</p> | <p>8 STANDBY a, STANDBY b-Anzeigen (28, 29, 30)
Erscheint bei aktiviertem Standby-Timer.</p> |
| <p>4 ☀-Anzeige (12)
Erscheint, wenn die Uhr auf Sommerzeit eingestellt ist.</p> | <p>9 PAGE-Nummeranzeige
Wird bei Betrieb des Radios ständig angezeigt.</p> |
| <p>5 Speicherplatznummer-/Zeitdifferenz-Anzeige (11, 22, 23)</p> | <p>10 Zeit/Frequenz-Anzeigefeld</p> |

Batteriebetrieb

Zur externen Stromversorgung des Geräts siehe „Netzbetrieb“ (Seite 10).

- 1 Schieben Sie den Deckel des Batteriefachs auf.

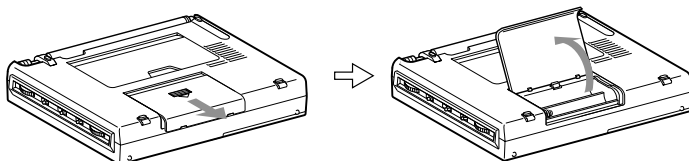

- 2 Legen Sie zwei Mignonzellen (R6/Größe AA) ein.
Legen Sie die Batterien mit richtiger Polarität wie folgt ein.

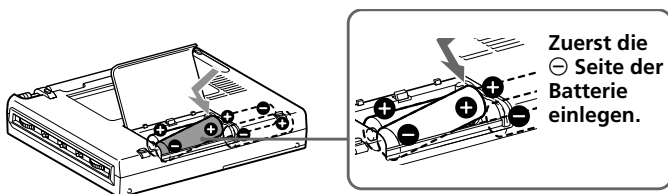

- 3 Schließen Sie den Deckel des Batteriefachs.

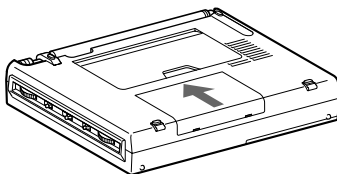

Wenn Sie zum ersten Mal Batterien einlegen, blinkt „0:00“ im Display. Nachdem Sie die Uhr eingestellt haben, hört das Blinken auf.

Hinweis

Nach dem Einlegen der Batterien dauert es etwa drei Sekunden, bis die Zeichen im Display erscheinen.

Auswechseln der Batterien

Bei schwachen Batterien ist der Ton verzerrt und „☹“ blinkt im Display.

Wenn die Batterien ganz leer sind, hört „☹“ auf zu blinken (konstante Anzeige), das Gerät stellt den Betrieb ein, und keine Funktionstaste arbeitet mehr. Wechseln Sie dann die vier Batterien aus.

Wenn Sie die Batterien gewechselt und das Gerät erneut eingeschaltet haben, erlischt „☹“ im Display. Das Gerät kann nun wieder normal betrieben werden.

Hinweis zum Batteriewechsel

Schalten Sie beim Batteriewechsel das Gerät aus und achten Sie darauf, dass der Batteriewechsel nicht länger als 60 Sekunden dauert. Ansonsten wird die Uhrzeit gelöscht, und die Uhr muss neu eingestellt werden. Die gespeicherten Sender, die für den Standby-Timer eingestellte Zeit und die Zeitdifferenz zwischen Lokalzeit und UTC-Zeit werden nicht gelöscht.

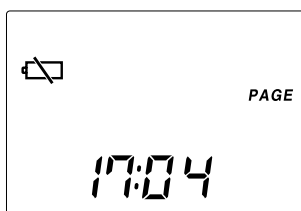

Batterie-Lebensdauer

(ungefähre Angaben in Stunden nach JEITA*)

	Sony Alkalibatterie (LR6, Größe AA)	Sony Batterie (R6, Größe AA)
UKW (FM)	ca. 47 Stunden	ca. 15 Stunden
KW (SW)	ca. 34 Stunden	ca. 10 Stunden
MW/LW	ca. 34 Stunden	ca. 10 Stunden

* Gemessen nach dem JEITA-Standard (Japan Electronics and Information Technology Industries Association). Die tatsächliche Batterielebensdauer kann je nach Betriebsbedingungen unterschiedlich sein.

Hinweise zu Trockenbatterien

Bei falscher Handhabung können die Batterien auslaufen und Schäden verursachen. Beachten Sie stets die folgenden Angaben:

- Legen Sie die Batterien mit richtiger Polarität ein.
- Verwenden Sie keine neuen zusammen mit alten Batterien und auch keine Batterien unterschiedlichen Typs.
- Trockenbatterien können nicht wieder aufgeladen werden. Versuchen Sie niemals, sie zu laden.
- Nehmen Sie vor einer längerer Nichtverwendung die Batterien heraus.
- Stecken Sie die Batterien nicht zusammen mit Metallgegenständen in eine Tasche. Ansonsten kann es durch Kurzschluss der Batteriekontakte zu gefährlicher Hitzeentwicklung kommen.

Wenn eine Batterie ausgelaufen ist, wischen Sie das Batteriefach sorgfältig sauber, bevor Sie neue Batterien einlegen.



Externe Stromversorgung

Sie können dieses Gerät auch mit Netzstrom betreiben. Schließen Sie dazu das Netzteil an die Buchse DC IN 6V (externe Stromversorgung) an.

Tip

Bei Anschluss einer externen Stromquelle werden die internen Batterien automatisch abgetrennt.

Hinweise

- Auch wenn das Gerät extern mit Strom versorgt wird, sollten die internen Batterien eingesetzt bleiben, da sie den Speicher des Geräts versorgen. Wechseln Sie die internen Batterien einmal pro Jahr aus.
- Schalten Sie das Gerät aus, wenn Sie die externe Stromquelle anschließen oder abtrennen. Ansonsten wird das Gerät ausgeschaltet und „“ erscheint möglicherweise. Schalten Sie in einem solchen Fall das Gerät wieder ein, so dass die Anzeige „“ erlischt.
- Wenn Sie das Gerät mit Batterien betreiben wollen, trennen Sie zunächst das Netzteil von der Netzsteckdose und dann von der Buchse DC IN 6V des Geräts. Das Gerät wird über die Batterien nicht mit Strom versorgt, solange der Stecker in der Buchse DC IN 6V steckt.
- Verwenden Sie ausschließlich das empfohlene Netzteil von Sony. Bei Netzteilen mit anderen Spezifikationen (z. B. Polarität des Steckers) kann es zu Fehlfunktionen oder Schäden am Gerät kommen.



Netzbetrieb

Schließen Sie den getrennt erhältlichen Netzadapter AC-E60HG an die DC IN 6V-Buchse an.

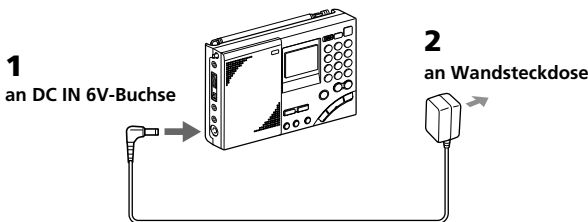

1 Stecken Sie den Stecker des Netzadapters fest in die DC IN 6V-Buchse ein.

2 Schließen Sie den Netzadapter an die Wandsteckdose an.

Hinweise

- Knicken und verdrehen Sie das Netzkabel nicht, und stellen Sie keine schweren Gegenstände auf das Kabel.
- Zum Abtrennen von der Wandsteckdose fassen Sie stets am Adapter und niemals am Kabel an.
- Wenn das Gerät längere Zeit nicht verwendet wird, trennen Sie den Netzadapter sowohl von der Wandsteckdose als auch vom Gerät ab.

Einstellen der Lokalzeit

Wenn Sie zum ersten Mal Batterien in das Gerät eingelegt oder das Gerät zurückgesetzt haben, blinkt „0:00“ im Display. Stellen Sie dann wie folgt die Uhrzeit ein.

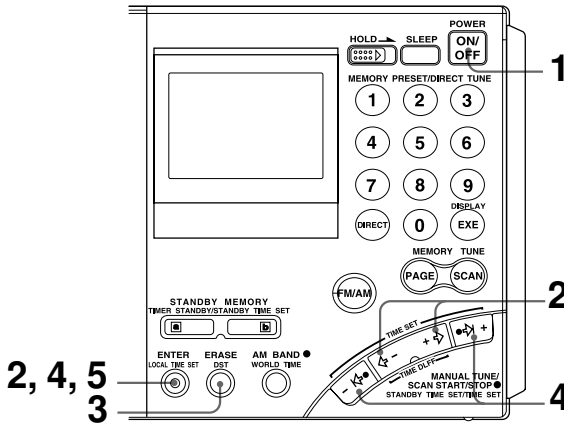

Das Gerät kann die Lokalzeit (Uhrzeit der Zeitzone, in der Sie sich momentan aufhalten) oder die Uhrzeit einer anderen Zeitzone anzeigen. Die Differenz zwischen der Lokalzeit und der Uhrzeit einer anderen Zeitzone basiert auf der so genannten UTC-Zeit (Universal Time Coordinated, koordinierte Weltzeit). (Einzelheiten finden Sie auf Seite 14 unter „Zeitdifferenz zur UTC-Zeit für verschiedene Länder (Städte)“).*

* Jeder Zeitzone ist eine bestimmte Zeitdifferenz zugeordnet.

- 1** Wenn das Radio eingeschaltet ist, schalten Sie es durch Drücken von **POWER ON/OFF** aus.

Hinweis

Bei eingeschaltetem Radio kann die Uhr nicht eingestellt werden.

- 2** Halten Sie **LOCAL TIME SET** gedrückt, und wählen Sie mit **← -** oder **+ ⇒** die Zeitdifferenz zwischen Ihrer Lokalzeit und der UTC-Zeit.

Die **TIME ZONE**-Anzeige erscheint. Bei jedem Drücken von **← -** oder **+ ⇒** ändert sich die Zeitdifferenz (UTC + bzw. UTC -) und die Stundenziffer.

Bei einer Zeitdifferenz von ± 0 sind zwei kurze Pieptöne zu hören.

Wenn Sie **LOCAL TIME SET** loslassen, erlischt die **TIME ZONE**-Anzeige und die Zeitdifferenz zur UTC-Zeit wird ermittelt.



Einstellen der Lokalzeit (Fortsetzung)

- 3** Zum Umstellen auf Sommerzeit drücken Sie DST. ☀
erscheint dann im Display.

Wenn in Ihrem Land keine Sommerzeit verwendet wird oder ☀
bereits angezeigt wird, fahren Sie direkt mit Schritt 4 fort.

- 4** Halten Sie LOCAL TIME SET gedrückt, und stellen Sie
mit \leftarrow oder \rightarrow die Lokalzeit ein.

Bei jedem Drücken von \leftarrow oder \rightarrow erhöht bzw. verringert sich
die Lokalzeit um eine Minute. Wenn Sie \leftarrow oder \rightarrow gedrückt
halten, ändern sich die Ziffern in schneller Abfolge.

Wenn „0:00“ erreicht wird, sind zwei kurze Pieptöne zu hören.

- 5** Lassen Sie LOCAL TIME SET los.

„:“ beginnt zu blinken, und die Uhr nimmt
den Betrieb auf.

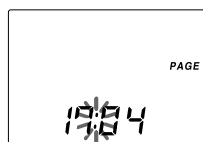

Zum Anzeigen der Uhrzeit bei eingeschaltetem Radio

Drücken Sie EXE. Wenn 10 Sekunden verstrichen sind oder EXE
gedrückt wird, erscheint wieder die ursprüngliche Anzeige. Die
Uhrzeit wird länger angezeigt, wenn Sie während der
Uhrzeitanzeige die WORLD TIME-Taste oder während der
Weltzeitanzeige die Taste \leftarrow - oder \rightarrow drücken. Während die
Uhrzeit angezeigt wird, können am Radio keine
Bedienungsvorgänge vorgenommen werden (so können Sie
beispielsweise nicht auf eine andere Frequenz abstimmen). Wenn
gerade der automatische Sendersuchlauf (Seite 20) oder der
Speichersuchlauf (Seite 24) aktiviert ist, kann die Uhrzeit nicht im
Display angezeigt werden.

Für Länder mit Sommerzeit

Zum Umschalten auf Sommerzeit drücken Sie DST, so dass ☀
im Display erscheint. Am Ende der Sommerzeit drücken Sie
erneut DST, so dass ☀ wieder erlischt. Die Uhrzeit wird
automatisch entsprechend umgestellt.

Tips

- Die Uhr arbeitet mit einem 24-Stunden-System.
- Durch Drücken von LOCAL TIME SET hört das Blinken von „0:00“
auf.
- Zum sekundengenauen Einstellen der Uhr lassen Sie LOCAL TIME
SET bei Ertönen eines Zeitzeichens los.

Ermitteln der Uhrzeit einer anderen Zeitzone

Außer der Lokalzeit können Sie auch die Uhrzeit einer beliebigen anderen Zeitzone im Display anzeigen (WORLD-Zeit).

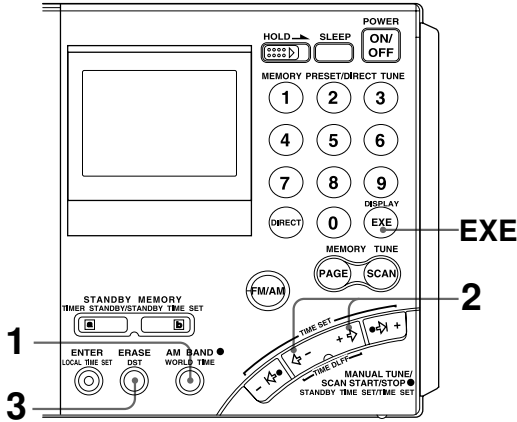

- 1** Drücken Sie WORLD TIME.
Wenn das Radio eingeschaltet ist, drücken Sie EXE, so dass die Uhrzeit erscheint, und drücken Sie dann WORLD TIME.
- 2** Drücken Sie \leftarrow - oder \rightarrow , bis die Zeitdifferenz zur UTC-Zeit des gewünschten Landes (der gewünschten Stadt) angezeigt wird.
Wenn Sie eine Zeitdifferenz von ± 0 einstellen, sind zwei kurze Pieptöne zu hören.
- 3** Drücken Sie DST, so dass die \star -Anzeige erscheint, wenn das gewählte Land momentan Sommerzeit verwendet.
Die Uhrzeit des gewählten Landes erscheint im Display.

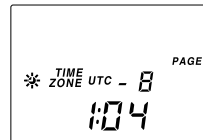

Zum Zurückschalten auf die LOCAL-Zeit

Drücken Sie WORLD TIME erneut.

Ermitteln der Uhrzeit einer anderen Zeitzone (Fortsetzung)

Zeitdifferenz zwischen Lokalzeit und UTC-Zeit

Die folgende Tabelle zeigt für verschiedene Städte die Zeitdifferenz zur UTC-Zeit. „+1:00“ bedeutet 1 Stunde gegenüber UTC-Zeit vorausgehend, „-1:00“ bedeutet 1 Stunde gegenüber der UTC-Zeit nachgehend.

Zwischen Zeitdifferenz, Lokalzeit und UTC-Zeit besteht der folgende Zusammenhang:

$$\text{Zeitdifferenz} = \text{Lokalzeit}^* - \text{UTC-Zeit}$$

* Lokalzeit vor der DST-Einstellung (Sommerzeiteinstellung). Die DST-Einstellung hat keinen Einfluß auf die Zeitdifferenz.

Zeitdifferenz zur UTC-Zeit für verschiedene Länder (Städte)

Zeitdifferenz	Stadt oder Gebiet
±0	London
+1	Zentraleuropa, Amsterdam, Stockholm, Zürich, Paris, Wien, Brüssel, Berlin, Madrid, Lissabon, Rom
+2	Kairo, Athen, Istanbul
+3	Jeddah, Nairobi, Riyadh, Moskau
+4	Dubai
+5	Karachi
+6	Dhaka
+7	Bangkok, Jakarta
+8	Singapur, Peking, Hong Kong
+9	Tokio, Seoul
+10	Sydney, Guam
+11	Solomon, Noumea
+12	Auckland, Fidschi
-11	Samoa
-10	Hawaii, Honolulu, Tahiti
-9	Anchorage
-8	Los Angeles, San Franzisko, Vancouver
-7	Denver, Calgary
-6	Chicago, Dallas, Mexiko City
-5	New York, Lima, Panama, Toronto
-4	Caracas, Santiago
-3	Rio de Janeiro, Buenos Aires, Sao Paulo
-2	Fernando de Noronha
-1	Azorer

Ändern des MW-Empfangsrasters

Je nach Land kann das MW-Raster unterschiedlich sein (siehe folgende Tabelle). Falls erforderlich, stellen Sie das Raster um.

MW-Raster

Land	Raster
Nord- und Südamerika	10 kHz
Andere Länder	9 kHz

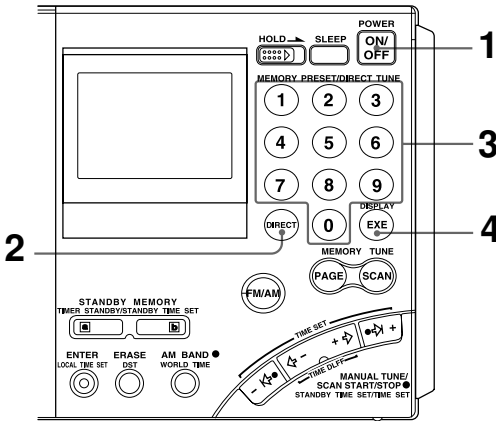

Ändern des MW-Empfangsrasters

- 1** Drücken Sie POWER ON/OFF, um das Radio auszuschalten.
- 2** Drücken Sie DIRECT.

Schritt 3 muss innerhalb von 10 Sekunden ausgeführt werden, da das Gerät sonst in den Zustand vor Schritt 2 zurückkehrt. Auch Schritt 3 muss innerhalb von 10 Sekunden ausgeführt werden.
- 3** Geben Sie das gewünschte Raster mit den Zifferntasten ein.

Zum Eingeben von 9 kHz drücken Sie die Taste 9 und zum Eingeben von 10 kHz die Tasten 1 und 0.
- 4** Drücken Sie EXE, um die Einstellung zu beenden.

Das eingegebene Raster blinkt etwa 3 Sekunden, danach erscheint wieder die Uhrzeit.

Wenn Sie versuchen, andere Ziffern als „9“ oder „10“ einzugeben, sind zwei kurze Pieptöne zu hören. Beginnen Sie dann erneut ab Schritt 2, nachdem die Uhrzeit wieder angezeigt wird.



Direkte Frequenzeingabe

— Direktabstimmung

Wenn Sie die Frequenz des Senders kennen, können Sie sie direkt mit den Zifferntasten eingeben.

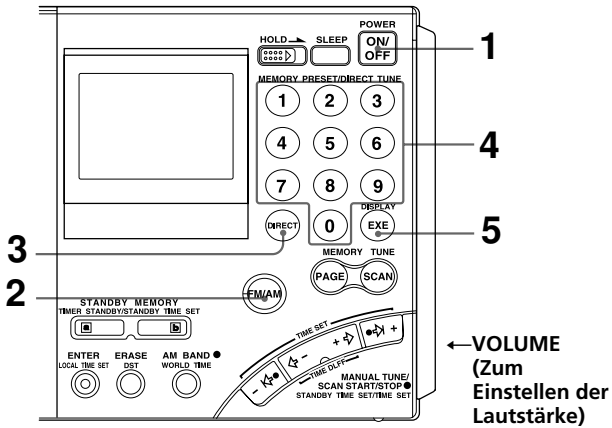

1 Drücken Sie POWER ON/OFF, um das Radio einzuschalten.

2 Drücken Sie FM/AM, um den Wellenbereich zu wählen.

Für die Wellenbereiche SW (KW), MW und LW wählen Sie AM.

3 Drücken Sie DIRECT.

Die Frequenz im Display erlischt. Führen Sie Schritt 4 innerhalb von 10 Sekunden aus, da das Gerät sonst in den Zustand vor Schritt 3 zurückkehrt, so dass Sie Schritt 3 erneut ausführen müssen. Auch Schritt 4 muss innerhalb von 10 Sekunden ausgeführt werden.

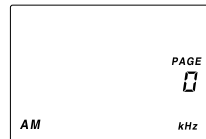

4 Geben Sie mit den Zifferntasten die Frequenz des Senders ein.

FM (UKW): Der Dezimalpunkt braucht nicht eingegeben zu werden.

Beispiel: Zur Eingabe von 89,5 MHz drücken Sie 8, 9 und 5.

AM (KW, MW, LW): Nullen an den letzten 3 Stellen können weggelassen werden.

Beispiel: Zur Eingabe von 810 kHz drücken Sie 8, 1 und 0.

Zur Eingabe von 10 000 kHz drücken Sie 1 und 0.

Zur Eingabe von 12 095 kHz drücken Sie 1, 2, 0, 9 und 5.

Bei FM ist die kleinste eingebbare Einheit 0,05 MHz (50 kHz) und bei AM 1 kHz.

5 Drücken Sie EXE.

Das Gerät wird auf die eingegebene Frequenz eingestellt. Wenn auf dieser Frequenz ein Sender empfangen wird, erscheint „▶◀ TUNE “ im Display.

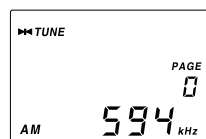

Zum Korrigieren der Eingabe

Drücken Sie DIRECT und wiederholen Sie den Vorgang ab Schritt 3.

Wenn Sie eine unzulässige Frequenz eingegeben haben

Zwei kurze Pieptöne sind zu hören, und im Display erscheint wieder die Frequenz, die zuvor gewählt war. Wiederholen Sie den Vorgang dann ab Schritt 3, um die richtige Frequenz einzugeben.

Zum Ausschalten des Radios

Drücken Sie POWER ON/OFF.

Tips

- Über Stereokopfhörer (Senderzubehör) können Sie UKW-Stereoprogramme in Stereo hören.
- Bei Empfang von Nachrichtenprogrammen usw. empfiehlt es sich, TONE auf NEWS zu stellen. Die Sprecherstimme hebt sich dann besser ab. Bei Musik ist dagegen die Einstellung auf MUSIC vorteilhaft, da sie eine bessere Tonqualität liefert.
- Im Bereich der Frequenzen um 3,64 MHz kommt es manchmal durch Oberwellen der internen Oszillatoren zu Empfangsstörungen.

Für besseren Empfang

FM (UKW)

Ziehen Sie die Teleskopantenne heraus und richten Sie sie optimal aus.
(Siehe „Teleskopantenne“ auf Seite 5.)

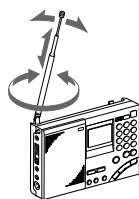

MW/LW

Schieben Sie die Teleskopantenne zurück, und drehen Sie das Gerät, so dass der Sender von der eingebauten Ferritstabantenne optimal empfangen wird.

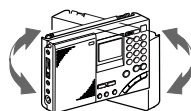

SW (KW)

Ziehen Sie die Teleskopantenne heraus und stellen Sie sie senkrecht.

Zur weiteren Verbesserung des KW-Empfangs schließen Sie die mitgelieferte externe Antenne an (Seite 34).

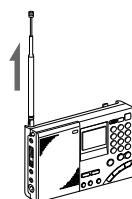

Bei Interferenzen

Stellen Sie den ATT-Schalter an der Seite des Geräts auf ON, und justieren Sie den ATT-Regler ein (Seite 21).

Bei schwachem Empfang

Schließen Sie eine optionale Außenantenne an (Seite 35).

Manuelle Frequenzeingabe

— Manuelle Abstimmung

Mit den Tasten \leftarrow I \leftrightarrow , \rightarrow I+ oder \leftarrow -, + \rightarrow können Sie auf einen Sender abstimmen.

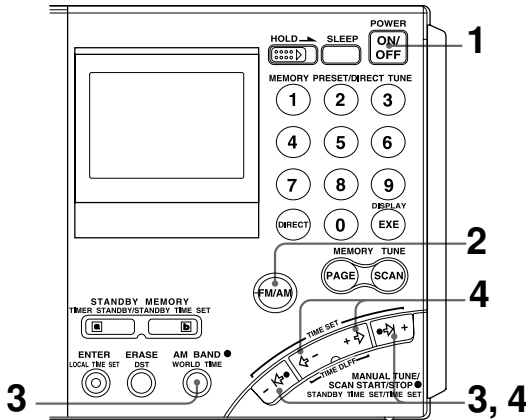

1 Drücken Sie POWER ON/OFF, um das Radio einzuschalten.

2 Drücken Sie FM/AM zur Wahl des Wellenbereichs. Für SW (KW), MW und LW wählen Sie AM.

3 Wenn Sie AM gewählt haben, halten Sie AM BAND gedrückt und drücken Sie gleichzeitig \leftarrow I \leftrightarrow oder \rightarrow I+, um auf MW, LW oder ein KW-Meterband zu schalten.

Bei jedem Drücken der Taste erscheint die jeweils niedrigste Frequenz des Wellenbereichs (Meterbands) im Display. Bei FM (UKW) überspringen Sie diesen Schritt.

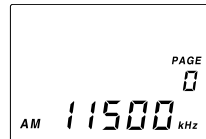

4 Stimmen Sie durch wiederholtes Drücken von \leftarrow I \leftrightarrow , \rightarrow I+ oder \leftarrow -, + \rightarrow auf den gewünschten Sender ab.

Die Frequenz ändert sich dabei in den folgenden Intervallen. Wenn ein Sender empfangen wird, erscheint „▶◀ TUNE“.

Wellenbereich	Bei Drücken von \leftarrow I \leftrightarrow oder \rightarrow I+	Bei Drücken von \leftarrow - oder + \rightarrow
FM (UKW)	0,05 MHz	0,05 MHz
SW (KW)	5 kHz	1 kHz
MW	9 kHz oder 10 kHz	1 kHz
LW	9 kHz	1 kHz

Tips

- Wenn Sie **-I**⇐ oder ⇐**I+** gedrückt halten, setzt der Sendersuchlauf ein (siehe „Automatischer Sendersuchlauf – Auto Scan-Funktion“ auf Seite 20).
- Wenn Sie ⇐ **-** oder **+** ⇐ gedrückt halten, ändern sich die Ziffern in schneller Abfolge. Beim Loslassen der Taste stoppt der Frequenzlauf. In den AM-Wellenbereichen (MW, KW und LW) kann durchgehend zwischen 150 und 29 999 kHz abgestimmt werden.

Was ist ein Meterband?

Der Kurzwellenbereich ist in so genannte Meterbänder unterteilt. Diese Unterteilung wird in allen Ländern verwendet. Das Gerät kann insgesamt 14 Meterbänder empfangen.

Wellenbereich, Frequenzbereich und Meterband

Einheit: kHz bei MW und MHz bei UKW

Wellenbereich	Frequenzbereich	Abstimmbereich	Meterband	
AM	LW	150–529	153–522	—
	MW	530–1 620	530–1 620 *	—
			531–1 620 **	—
	KW	1 621–29 999	2 250–2 550	120 Meterband
			3 150–3 450	90 Meterband
			3 850–4 050	75 Meterband
			4 700–5 100	60 Meterband
			5 900–6 250	49 Meterband
			7 100–7 400	41 Meterband
			9 400–10 000	31 Meterband
			11 500–12 150	25 Meterband
			13 500–13 900	22 Meterband
			15 000–15 900	19 Meterband
			17 450–18 000	16 Meterband
18 850–19 100			15 Meterband	
21 450–21 950	13 Meterband			
25 600–26 100	11 Meterband			
UKW	76,00–108,00	76,00–108,00	—	

* 10-kHz-Raster (siehe Seite 15).

** 9-kHz-Raster (siehe Seite 15).

Hinweis

Der tatsächliche KW-Frequenzbereich weicht möglicherweise etwas vom Frequenzbereich der Meterbänder dieses Geräts ab. Einzelheiten entnehmen Sie bitte dem mitgelieferten „Wellenhandbuch“.

Automatischer Sendersuchlauf

— Auto Scan-Funktion

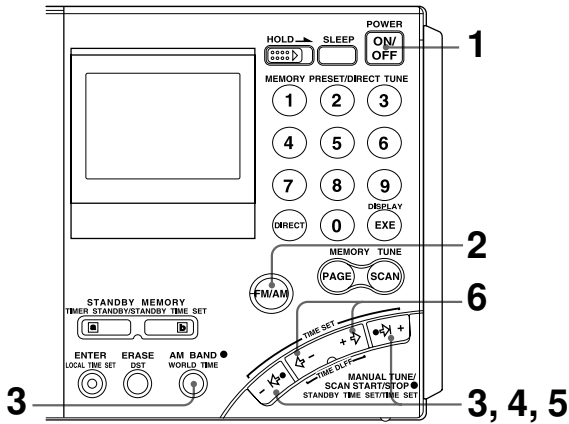

- 1** Drücken Sie POWER ON/OFF, um das Radio einzuschalten.
- 2** Drücken Sie FM/AM zur Wahl des Wellenbereichs. Für SW (KW), MW und LW wählen Sie AM.
- 3** Wenn Sie AM gewählt haben, halten Sie AM BAND gedrückt und drücken Sie gleichzeitig \leftarrow oder \rightarrow , um auf MW, LW oder ein KW-Meterband zu schalten. Die niedrigste Frequenz des Wellenbereichs (Meterbands) erscheint dabei jeweils im Display. Bei FM (UKW) überspringen Sie diesen Schritt.
- 4** Halten Sie \leftarrow oder \rightarrow für etwa 2 Sekunden gedrückt. Sobald der Sendersuchlauf einsetzt, lassen Sie die Taste los. Das Gerät sucht automatisch nach einem Sender. Wenn ein Sender gefunden ist, stoppt der Suchlauf drei Sekunden lang (Auto Scan-Abstimmfunktion). Der Suchlauf wird innerhalb des gewählten Wellenbereichs bzw. Meterbandes (siehe „Wellenbereich, Frequenzbereich und Meterband“ auf Seite 19) ausgeführt.
- 5** Wenn der gewünschte Sender gefunden ist, drücken Sie \leftarrow oder \rightarrow . Die Auto Scan-Funktion stoppt, und der momentane Sender bleibt eingestellt.
- 6** Drücken Sie die inneren Tasten \leftarrow - oder \rightarrow , um eine Feineinstellung vorzunehmen.

Tips

- Bei Drücken von $\mathbf{I}\leftarrow$ erfolgt der Suchlauf in Richtung niedrigerer und bei Drücken von $\mathbf{I}\rightarrow$ in Richtung höherer Frequenzen.
- Um die Suchlaufrichtung zu ändern, halten Sie die entgegengesetzte Taste $\mathbf{I}\leftarrow$ oder $\mathbf{I}\rightarrow$ 3 Sekunden gedrückt. So können Sie beispielsweise zum zuvor eingestellten Sender zurückkehren, wenn der Suchlauf versehentlich erneut eingesetzt hat.

Einstellen der Suchlaufempfindlichkeit

— mit dem ATT-Schalter und ATT-Regler

Bei nächtlichem MW-Empfang und bei starken Interferenzstörungen stoppt der Suchlauf möglicherweise zu häufig.

Führen Sie dann die unten stehenden Schritte aus, um die Empfindlichkeit des Suchlaufs zu reduzieren.

Im Normalfall sollte der ATT-Schalter jedoch auf OFF stehen (maximale Empfindlichkeit).

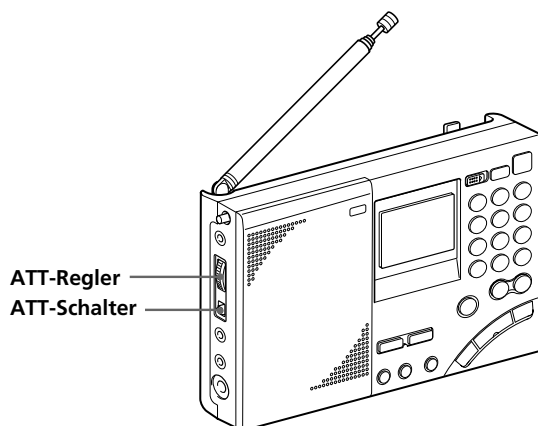
**1** Stellen Sie den ATT-Schalter auf ON.

Der ATT-Regler wird dann aktiviert.

2 Stellen Sie am ATT-Regler die Empfindlichkeit des Suchlaufs ein.

Je weiter der ATT-Regler in Richtung MAX gedreht wird, umso mehr reduziert sich die Empfindlichkeit, so dass der Suchlauf nur noch an den stärkeren Sendern stoppt.

Hinweis

Wenn der ATT-Regler zu weit in Richtung MAX gedreht wird, stoppt der Suchlauf möglicherweise nicht mehr am gewünschten Sender. Normalerweise sollte der ATT-Schalter auf OFF stehen.

Sendervorwahl — Preset-Funktion

Das Gerät besitzt insgesamt 10 Speicherseiten (Seite 0 bis 9) mit jeweils 10 Speicherplätzen, so dass insgesamt 100 Sender gespeichert werden können. Mit den Zifferntasten (0 bis 9) können Sie die gespeicherten Sender jederzeit bequem abrufen.

Tip zur Belegung einer Speicherseite

KW-Programme werden oft auf verschiedenen Frequenzen gleichzeitig ausgestrahlt. Auf welcher Frequenz der Sender am besten empfangen werden kann, hängt von der Tages- und Jahreszeit ab. Wenn Sie alle Frequenzen eines Senders auf einer Seite speichern, können Sie mit Hilfe des Speichersuchlaufs den Sender bequem finden (Seite 24).

(Die Frequenzen der Sender können Sie dem mitgelieferten Wellenhandbuch entnehmen.)

Speichern eines Senders und Ändern der Speicherung

Die Speicherplätze wurden werksseitig möglicherweise bereits mit Frequenzen belegt. Diese Frequenzen können Sie löschen oder ändern.

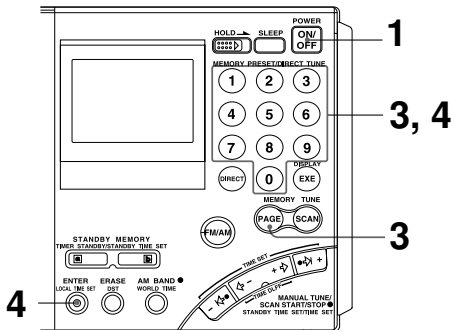

1 Drücken Sie POWER ON/OFF, um das Radio einzuschalten.

2 Stimmen Sie auf den gewünschten Sender ab.
Einzelheiten finden Sie unter „Direktabstimmung“ (Seite 16), „Manuelle Abstimmung“ (Seite 18) und „Automatischer Sendersuchlauf“ (Seite 20).

3 Drücken Sie PAGE und dann eine Zifferntaste zwischen 0 und 9, um die Seitennummer zu wählen.

Das Blinken der Nummer hört dann auf; die Nummer wird konstant im Display angezeigt. Die Seitennummer ist nun festgelegt.

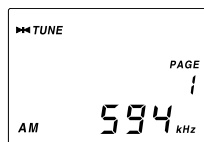

4 Halten Sie ENTER gedrückt und drücken Sie gleichzeitig die Zifferntasten 0 bis 9, um die Nummer des Speicherplatzes einzugeben.

Zwei kurze Pieptöne sind zu hören. Die Ziffer bei PRESET hört auf zu blinken und erscheint nun konstant. Der Sender ist nun abgespeichert.

Im Beispiel wird AM 594 kHz auf Speicherplatz 1 der Seite 1 gespeichert.

Hinweis

Wenn unter der Nummer bereits ein Sender gespeichert ist, wird er durch den neuen Sender überschrieben.

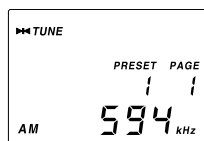

Abrufen eines gespeicherten Senders

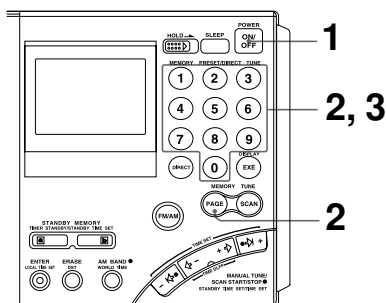

- 1 Drücken Sie POWER ON/OFF, um das Radio einzuschalten.
- 2 Drücken Sie PAGE und geben Sie dann mit den Zifferntasten die Seitennummer (0 bis 9) des gewünschten Senders ein.
- 3 Geben Sie mit den Zifferntasten (0 bis 9) den Speicherplatz des gewünschten Senders ein.
Der betreffende Sender wird abgerufen.

Wenn unter einer Nummer kein Sender gespeichert ist

Bei Drücken der Zifferntasten (0 bis 9) ertönen zwei kurze Pieptöne. „- - - -“ erscheint dann kurzzeitig im Display, anschließend schaltet das Gerät auf die vorausgegangene Anzeige zurück.

Löschen eines gespeicherten Senders

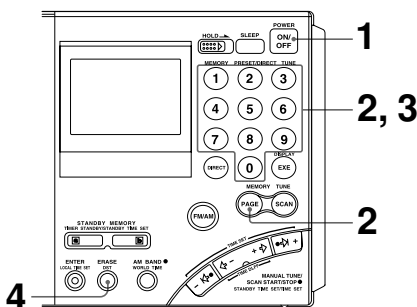

- 1 Drücken Sie POWER ON/OFF, um das Radio einzuschalten.
- 2 Drücken Sie PAGE und geben Sie dann mit den Zifferntasten die Seitennummer (0 bis 9) des zu löschenden Senders ein.
- 3 Geben Sie mit den Zifferntasten (0 bis 9) den Speicherplatz des zu löschenden Senders ein.
- 4 Halten Sie ERASE gedrückt.
Während Sie ERASE gedrückt halten, blinkt die Speicherplatznummer. Nach etwa 3 Sekunden sind zwei kurze Pieptöne zu hören, und der Sender wird gelöscht. Anschließend erlischt die Speicherplatznummeranzeige.

Speichersuchlauf

— Memory Scan-Funktion

Die Frequenzen einer Speicherseite können automatisch abgesucht werden.

Tip zum Abrufen von gespeicherten Sendern

KW-Sender strahlen oft dasselbe Programm auf mehreren Frequenzen gleichzeitig aus. Wenn Sie diese Frequenzen auf einer Speicherseite speichern, können Sie den Sender bequem finden. Sie brauchen lediglich den Speichersuchlauf für diese Seite zu aktivieren.

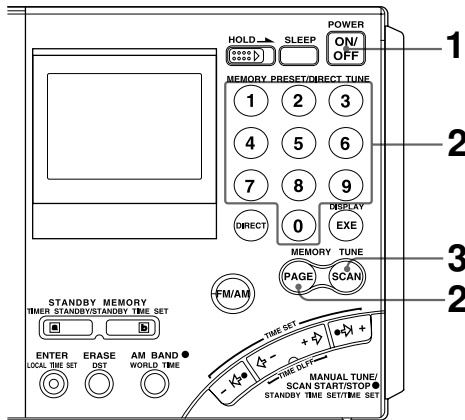

- 1** Drücken Sie POWER ON/OFF, um das Radio einzuschalten.
- 2** Drücken Sie PAGE und dann die Zifferntaste der Seite (0 bis 9), auf der Sie einen Sender suchen wollen.
- 3** Drücken Sie SCAN.

Die Speicherseite wird dann der Reihe nach nach Sendern abgesucht. Wenn ein Sender gefunden ist, stoppt der Suchlauf. Durch erneutes Drücken von SCAN können Sie den nächsten Sender aufsuchen. Wenn die höchste Speicherplatznummer der Speicherseite erreicht wurde, beginnt der Suchlauf erneut am Speicherplatz mit der niedrigsten Nummer.

So können Sie den Speichersuchlauf abbrechen

Drücken Sie die Taste SCAN.

Wenn der Suchlauf keinen Sender findet

Das Gerät kehrt wieder zu der Speicherplatznummer zurück, an der der Suchlauf gestartet wurde, und zwei kurze Pieptöne sind zu hören.

Wenn Sie durch Drücken von SCAN eine nicht belegte Speicherseite durchsuchen

Zwei kurze Pieptöne sind zu hören, „- - -“ erscheint im Display, und das Gerät kehrt in den vorausgegangenen Zustand zurück.

Tips

- Der Suchlauf arbeitet schneller, wenn Sie die Speicherplätze in Reihenfolge der Frequenzen belegen.
- Nachts stoppt der Suchlauf manchmal an zu vielen Sendern oder arbeitet auf Grund von Interferenzen nicht einwandfrei. Stellen Sie in einem solchen Fall den ATT-Schalter auf ON, und stellen Sie dann den ATT-Regler ein (siehe „Einstellen der Suchlaufempfindlichkeit“ auf Seite 21). Im Normalfall sollte der ATT-Schalter jedoch auf OFF stehen.

Hinweis

Viele KW-Sender strahlen nur zu bestimmten Zeiten ein Programm aus. Außerhalb der Sendezeit ist entweder kein Sender oder ein anderer Sender zu hören.

Empfang von SSB- und CW-Sendern

Mit diesem Gerät können Sie auch SSB-Sender (Single Side Band, Einseitenband) und CW-Sender (Continuous Wave, Telegrafie) empfangen.

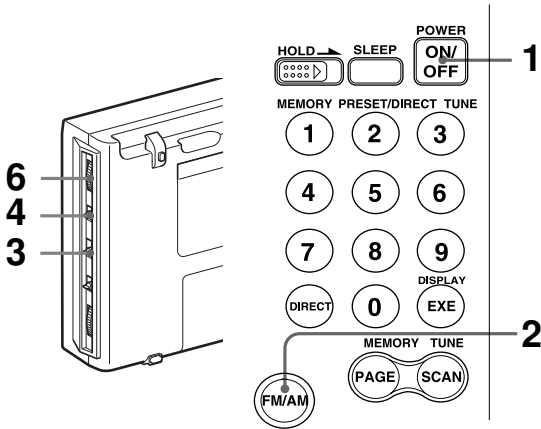

1 Drücken Sie POWER ON/OFF, um das Radio einzuschalten.

2 Schalten Sie durch Drücken von FM/AM auf AM.

3 Stellen Sie den AM MODE-Wähler auf SSB.

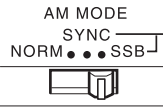

4 Stellen Sie den LSB/USB-Wähler auf LSB oder USB.
Zum Empfang eines CW-Senders wählen Sie LSB.



5 Stellen Sie die Frequenz ein.

Einzelheiten hierzu finden Sie unter „Direktabstimmung“ (Seite 16), „Manuelle Abstimmung“ (Seite 18) und „Auto Scan-Funktion“ (Seite 20).

6 Nehmen Sie mit dem SSB FINE TUNE-Regler eine Feinabstimmung vor.

Mit diesem Regler kann die Empfangsfrequenz um $\pm 1,5$ kHz variiert werden. Die Frequenzanzeige im Display ändert sich dabei nicht.



Tip

Einzelheiten zu SSB und CW finden Sie unter „Die Empfangs-Betriebsarten“ auf Seite 41.

Optimaler AM-Empfang

— Synchrondetektor-Betriebsart

Bei AM (insbesondere im KW-Bereich) ermöglicht die Synchrondetektor-Betriebsart häufig eine deutliche Empfangsverbesserung.

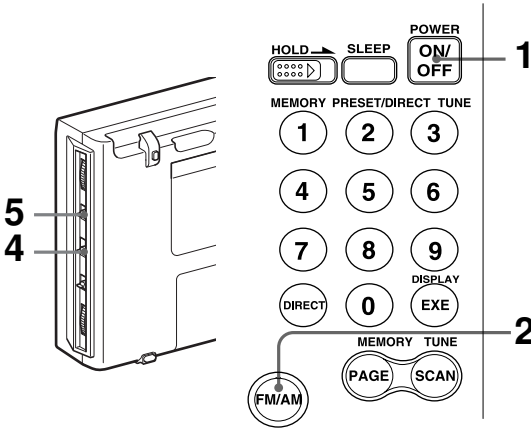

- 1 Drücken Sie POWER ON/OFF, um das Radio einzuschalten.
- 2 Schalten Sie durch Drücken von FM/AM auf AM.
- 3 Stellen Sie die Frequenz ein.
Siehe hierzu unter „Direktabstimmung“ (Seite 16), „Manuelle Abstimmung“ (Seite 18), „Auto Scan -Funktion“ (Seite 20) oder „Memory Scan - Funktion“ (Seite 24).
- 4 Stellen sie den AM MODE-Wähler auf SYNC.

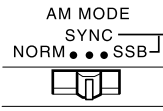

- 5 Stellen Sie den LSB/USB-Wähler auf LSB oder USB (je nachdem, welche Position den besseren Empfang liefert).

Wenn der Synchrondetektor verkoppelt ist, erscheint die Anzeige SYNCLOCK.

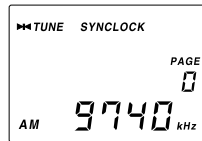

Tip

Einzelheiten zur Synchrondetektor-Betriebsart finden Sie unter „Die Empfangs-Betriebsarten“ auf Seite 41.

Hinweis

Wenn das Empfangssignal sehr schwach ist, so dass der Synchrondetektor nicht einwandfrei arbeitet, erscheint die SYNCLOCK-Anzeige möglicherweise nicht.

Empfang von SSB- und CW-Sendern
Optimaler AM-Empfang — Synchrondetektor-Betriebsart

Wecken durch Radio oder Alarmton – Standby-Timer

Wecken durch Radio

Mit der Standby-Timer-Funktion können Sie sich von Ihrem Liebblingssender zu einer vorprogrammierten Zeit wecken lassen. Auf den Speicherplätzen STANDBY MEMORY **a** und **b** können Sie unterschiedliche Frequenzen und Zeiten speichern.

Zum Wecken durch einen Alarmton siehe „Wecken durch Alarm“ auf Seite 30.

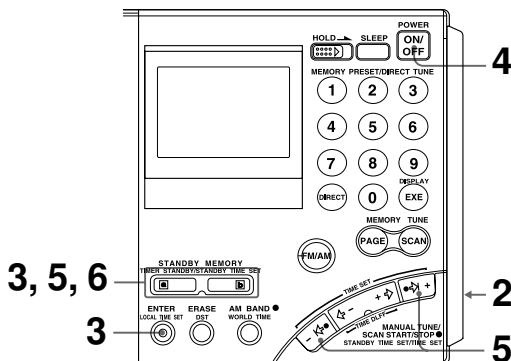

Vergewissern Sie sich vor Betrieb des Standby-Timers, dass die Uhr richtig eingestellt ist (Seite 11).

Wenn die eingestellte Timerzeit mit der angezeigten Uhrzeit übereinstimmt, aktiviert der Standby-Timer das Radio. Sie brauchen sich keine Gedanken über LOCAL- und WORLD-Zeit zu machen. Wenn Sie um 8:00 Uhr geweckt werden wollen, stellen Sie 8:00 ein. Bilden Sie dann im Display LOCAL-Zeit oder die Uhrzeit der gewünschten Zeitzone (WORLD-Zeit) ab. Um 8:00 Uhr aktiviert der Standby-Timer das Radio.

1 Stimmen Sie auf den gewünschten Sender ab.
Siehe hierzu die verschiedenen Abstimmmethoden (Seite 16–27).

2 Stellen Sie am VOLUME-Regler die Lautstärke ein.

3 Halten Sie ENTER gedrückt, und drücken Sie gleichzeitig STANDBY MEMORY **a** oder **b**.

Wenn Sie ENTER gedrückt halten, blinkt die PRESET-Anzeige. Beim Drücken von STANDBY MEMORY **a** oder **b** sind zwei kurze Pieptöne zu hören, und der momentane Sender wird im Standby-Timerspeicher gespeichert. Im Display wird je nach dem Speicher „a“ oder „b“ angezeigt.

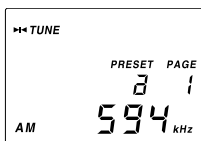

4 Drücken Sie POWER ON/OFF, um das Radio auszuschalten.

Hinweis

Beim Einstellen des Standby-Timers müssen Sie das Radio ausschalten. Bei eingeschaltetem Radio kann die Zeit nicht eingestellt werden.

- 5** Halten Sie STANDBY MEMORY **a** oder **b** (je nachdem, welche Taste im Schritt 3 gedrückt wurde), und drücken Sie wiederholt \leftarrow oder \rightarrow , um die Standby-Timerzeit einzustellen.

Bei jedem Drücken von \leftarrow oder \rightarrow ändert sich die Zeit um eine Minute. Wenn Sie die Taste gedrückt halten, ändern sich die Ziffern schneller.

Wenn Sie **a** oder **b** gedrückt halten, blinkt STANDBY **a** oder STANDBY **b** im Display.

- 6** Lassen Sie STANDBY MEMORY **a** oder **b** los.

„STANDBY **a**“ oder „STANDBY **b**“ wird im Display konstant angezeigt. Die Einstellung des Standby-Timers ist damit beendet, und im Display erscheint wieder die momentane Uhrzeit.



- 7** Bilden Sie im Display die Uhrzeit der gewünschten Zeitzone ab (LOCAL- oder WORLD-Zeit).

Wenn die eingestellte Zeit erreicht ist

Der Standby-Timer schaltet das Radio ein, die SLEEP-Anzeige erscheint, und der programmierte Sender ist zu hören. Nach etwa 60 Minuten wird das Gerät automatisch wieder ausgeschaltet.

So können Sie die eingestellte Standby-Timerzeit überwachen

Halten Sie bei ausgeschaltetem Radio die Taste STANDBY MEMORY **a** oder **b** gedrückt. Während die Taste gedrückt gehalten wird, erscheint die Standby-Timerzeit im Display.

So können Sie die Standby-Timerzeit ändern

Führen Sie die Schritte 4 ff aus, um die gewünschte neue Zeit einzustellen.

So können Sie die Standby-Timerfunktion abschalten

Drücken Sie bei ausgeschaltetem Radio die Taste STANDBY MEMORY **a** oder **b**, so dass STANDBY **a** bzw. STANDBY **b** im Display erlischt. Lassen Sie dann innerhalb einer Sekunde die Taste **a** bzw. **b** los. Ansonsten kehrt das Gerät für die erneute Einstellung der Standby-Timerzeit zu Schritt 5 zurück.

Tips

- Wenn Sie den Standby-Timer vorübergehend abschalten wollen, schalten Sie das Radio aus und schieben Sie HOLD in Pfeilrichtung, so dass „ \rightarrow “ erscheint. Wenn der Timer später wieder aktiviert werden soll, blenden Sie die Anzeige „ \rightarrow “ aus (siehe „Sperren der Bedienungselemente – Hold-Funktion“ auf Seite 32).
- Solange STANDBY **a** oder STANDBY **b** eingeschaltet ist, schaltet der Standby-Timer das Radio jeden Tag erneut zur programmierten Zeit ein. Selbst bei ausgeschalteter Standby-Funktion bleibt die im STANDBY MEMORY **a** oder **b** gespeicherte Zeit und der gespeicherte Sender erhalten, bis Sie sie ändern.
- Der Standby-Timer arbeitet auch, wenn Sie gerade Radio hören. Bei Erreichen der programmierten Standby-Timerzeit schaltet das Radio auf die programmierte Frequenz um.
- STANDBY **a** und **b** können gleichzeitig aktiviert werden. Das Radio wird dann bei der ersten Standby-Timerzeit auf die erste Frequenz und bei der zweiten Standby-Timerzeit auf die zweite Frequenz eingestellt.
- Wenn für STANDBY **a** und **b** dieselbe Zeit programmiert worden ist, arbeitet nur STANDBY **a**.

Wecken durch Radio oder Alarmton — Standby-Timer (Fortsetzung)

Wecken durch Alarm

Wenn auf der STANDBY MEMORY-Taste **a** oder **b** keine Frequenz gespeichert ist, ertönt zur programmierten Zeit ein Alarmton. Falls erforderlich, löschen Sie die Frequenz.

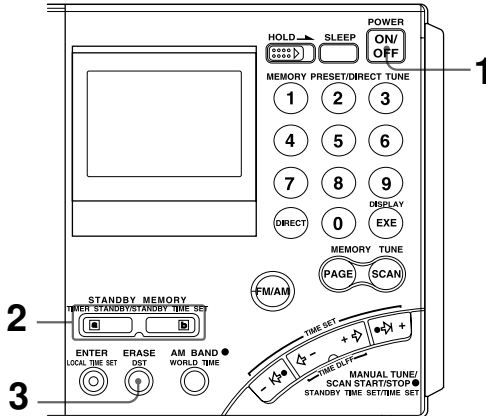

- 1** Drücken Sie POWER ON/OFF, um das Radio einzuschalten.
- 2** Drücken Sie STANDBY MEMORY **a** oder **b**.
Die gespeicherte Frequenz wird abgerufen.
Wenn keine Frequenz gespeichert ist, ertönen zwei kurze Pieptöne, „- - -“ erscheint im Display, und das Gerät kehrt in den vorausgegangenen Zustand zurück. Fahren Sie dann mit Schritt 4 fort.
- 3** Halten Sie ERASE gedrückt.
Während Sie ERASE gedrückt halten, blinkt die Speicherplatznummer im Display. Nach etwa 3 Sekunden ertönen zwei kurze Pieptöne, und der gespeicherte Sender wird gelöscht. Die Anzeige „a“ bzw. „b“ erlischt dann.
- 4** Führen Sie die Schritte 4 ff. des Abschnitts „Wecken durch Radio“ von Seite 28 aus, um die Standby-Timerzeit einzustellen.
Der Alarmton ist zur eingestellten Zeit zu hören; nach etwa 3 Minuten wird der Alarmton wieder abgeschaltet.

Zum Abschalten des Alarms

Drücken Sie eine beliebige Taste an der Vorderseite.

Hinweise

- Die Einstellung von VOLUME hat keinen Einfluss auf die Alarmlautstärke.
- Wenn Sie bei Erreichen der Standby-Timerzeit gerade Radio hören, verstummt das Radio, im Display erscheint die Uhrzeit, und der Alarmton ist zu hören.

Automatisches Abschalten des Radios

— Sleep-Timer

Mit dem Sleep-Timer können Sie in der Gewissheit einschlafen, dass sich das Radio automatisch nach der eingestellten Zeitspanne (60 Minuten, 45 Minuten, 30 Minuten oder 15 Minuten) ausschaltet.

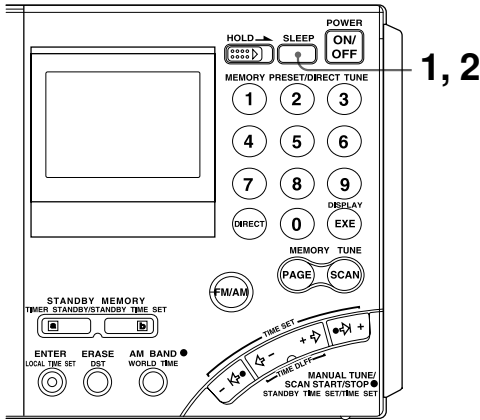

1 Drücken Sie SLEEP.

Der Sleep-Timer ist zunächst auf 60 Minuten eingestellt. Im Display erscheint „60“ zusammen mit der blinkenden Anzeige „SLEEP“.

Wenn das Radio ausgeschaltet war, wird es bei Drücken von SLEEP eingeschaltet.

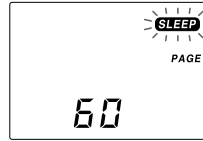

2 Während SLEEP blinkt, drücken Sie die Taste „SLEEP“ wiederholt, um die gewünschte Zeitspanne einzustellen.

Bei Drücken dieser Taste erscheinen im Display nacheinander die folgenden Zeiten:

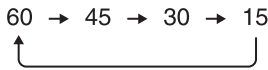

Wenn die Anzeige zu 60 zurückkehrt, ertönen zwei kurze Pieptöne. Etwa 3 Sekunden nach Einstellen der Zeit hört das Blinken der Anzeige SLEEP auf. Die Anzeige erscheint nun ständig, und die Zeit ist eingestellt. Anschließend zeigt das Display die Frequenz an, und der Sleep-Timer wird aktiviert.

3 Wählen Sie den gewünschten Sender, und stellen Sie die Lautstärke ein.

Nach der eingestellten Zeitspanne schaltet sich das Radio automatisch aus.

Zum Ausschalten des Radios vor Ablauf der Sleep-Timer-Zeitspanne

Drücken Sie POWER ON/OFF.

Zum Verlängern der Sleep-Timer-Zeitspanne

Drücken Sie SLEEP erneut, und stellen Sie dann die Zeitspanne ein.

Sperrungen der Bedienungselemente

— Hold-Funktion

Beim Transport des Geräts empfiehlt es sich, die Hold-Funktion einzuschalten. Sämtliche Tasten sind dann gesperrt, so dass keine versehentliche Verstellung möglich ist.

Die Hold-Funktion können Sie auch dazu verwenden, den Standby-Timer vorübergehend abzuschalten.

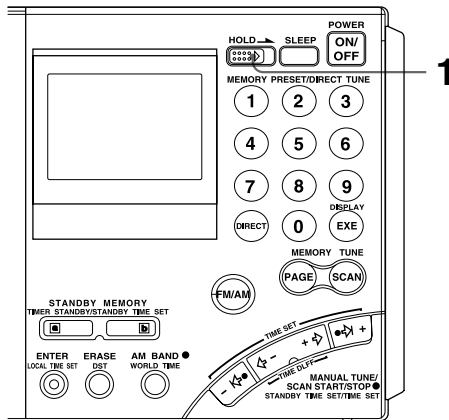

- 1 Schieben Sie HOLD in Pfeilrichtung.
„ON“ erscheint im Display, und alle Tasten sind gesperrt.

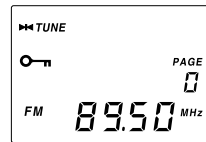

Zum Abschalten der Hold-Funktion

Schieben Sie HOLD in entgegengesetzte Pfeilrichtung, so dass „ON“ im Display erlischt.

Tip

Wenn Sie die Hold-Funktion bei ausgeschaltetem Radio aktivieren, wird der Standby-Timer normalerweise abgeschaltet (siehe „Wecken durch Radio oder Alarmton – Standby-Timer“ auf Seite 28). Der Standby-Timer kann nur bei ausgeschaltetem Radio vorübergehend deaktiviert werden.

Aufnehmen eines Radioprogramms

Wenn Sie das Radio mit einem Cassettenrecorder verbinden, können Sie ein Radioprogramm aufnehmen.

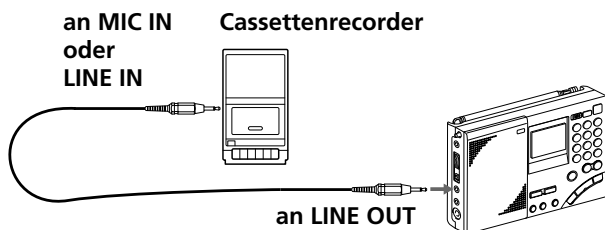

- 1 Schließen Sie den Cassettenrecorder über ein Verbindungskabel (Sonderzubehör) an das Radio an. Verwenden Sie je nach Ihrem Recorder ein geeignetes Kabel.

Cassettenrecorder		Verbindungskabel (Sonderzubehör)
Typ	Buchse	
Mono	MIC IN (Minibuchse)	RK-G135
Stereo	MIC IN (Minibuchse)	RK-G134
	LINE IN (Minibuchse)	RK-G136
	LINE IN (Stiftbuchse)	RK-G129

- 2 Stimmen Sie auf den Sender ab, den Sie aufnehmen wollen.

Stellen Sie den TONE-Wähler je nach dem empfangenen Programm auf NEWS oder MUSIC.

- 3 Schalten Sie den Recorder auf Aufnahme.

Bei einem Stereo-Cassettenrecorder

Ein UKW-Stereoprogramm kann nur dann in Stereo genommen werden, wenn ein Kopfhörer an der -Buchse angeschlossen ist. Ist kein Kopfhörer angeschlossen, erfolgt die Aufnahme in Mono.

Tip

Die Einstellung von VOLUME am Radio hat keinen Einfluss auf die Aufnahme.

Verwendung der mitgelieferten KW-Zusatzantenne

Im Allgemeinen reicht die Teleskopantenne für einen guten KW-Empfang aus. Wenn Sie das Radio jedoch in Stahlbetongebäuden usw. betreiben und das Empfangssignal schwach ist, können Sie mit der mitgelieferten KW-Zusatzantenne einen besseren, stabileren Empfang erzielen.

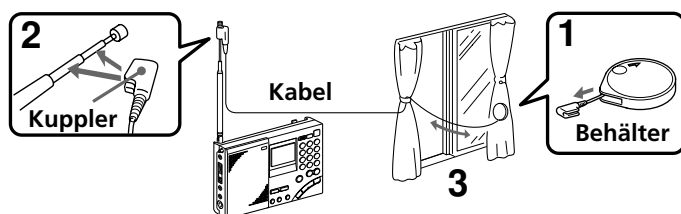

- 1** Ziehen Sie das Kabel ganz aus dem Behälter heraus.
- 2** Bringen Sie den Kuppler an der Teleskopantenne an.
- 3** Spannen Sie die Antenne aus.
Bei geöffnetem Fenster: Vergewissern Sie sich, dass keine Gefahr besteht, und verlegen Sie das Antennenkabel mit Behälter nach draußen.
Wenn sich das Fenster nicht öffnen lässt: Verlegen Sie das Kabel quer über das Fenster.

Hinweis

Wenn Sie die Zusatzantenne draußen verlegen, vergewissern Sie sich, dass niemand durch die Antenne gestört wird. Achten Sie auch darauf, dass die Antenne gut befestigt ist, damit sie nicht herunterfallen kann.

Nach dem Betrieb

Drehen Sie das Rad in Pfeilrichtung, um die Antenne aufzuspuhlen.



Verwendung von getrennt erhältlichen Außenantennen

Für besseren SW-, MW- und LW-Empfang verwenden Sie die getrennt erhältliche Breitbandantenne AN-1, AN-102 oder die KW-Aktivantenne AN-LP1.

Installation

- Halten Sie das Radio und die Antenne von Leuchtstoffröhren, Telefonleitungen, Computern, Fernsehern usw. fern, da es sonst zu Störeinstrahlungen kommen kann.
- Installieren Sie die Außenantenne möglichst weit von Straßen entfernt.
- Einzelheiten zur Außenantenne entnehmen Sie der Anleitung der Antenne.
- Schieben Sie bei Verwendung einer Außenantenne die Teleskopantenne zurück.

Hinweise

- Da bei der KW-Aktivantenne AN-LP1 eine FrequenzEinstellung an der Steuereinheit erforderlich ist, funktioniert der Speichersuchlauf möglicherweise nicht optimal.
- Schließen Sie an die AM EXT ANT-Buchse nur die empfohlenen Außenantennen an. Diese Buchse gibt die Versorgungsspannung für die Antenne ab. Andere Antennen dürfen nicht angeschlossen werden.
- Bei Gewitter darf auf keinen Fall die Außenantenne berührt werden. Außerdem muss bei Netzbetrieb umgehend der Netzadapter abgetrennt werden.

Verwendung der AN-1/AN-102

Empfang eines KW-Senders

Verbinden Sie die Ausgangsbuchse der Antennen-Steuereinheit über das (bei AN-1/AN-102) mitgelieferte Verbindungskabel mit der AM EXT ANT-Buchse des Geräts.

Empfang eines MW/LW-Senders

- 1 Verbinden Sie die OUTPUT-Buchse der Antennen-Steuereinheit über das Verbindungskabel mit der INPUT-Buchse des Antennenkupplers (Verbindungskabel und Antennenkuppler sind bei AN-1/AN-102 mitgeliefert).
- 2 Stellen Sie den Antennenkuppler so in die Nähe des Radios, dass der Empfang optimal ist.
Schieben Sie die Teleskopantenne des Radios zurück.

Bei AN-1:

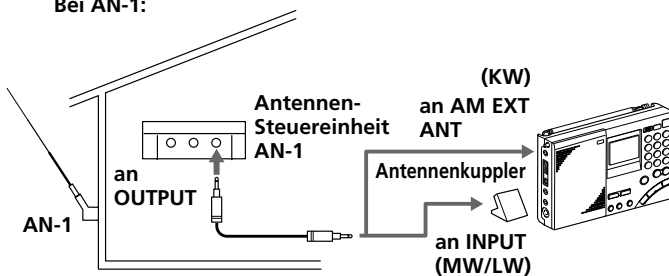

Verwendung der mitgelieferten KW-Zusatzantenne
Verwendung von getrennt erhältlichen Außenantennen

Sicherheitsvorkehrungen und Wartung

Aufstellung

- Stellen Sie das Gerät nicht in die Nähe von Wärmequellen wie Heizungen oder Warmluftauslässen und auch nicht an Plätze, die direktem Sonnenlicht, starker Staubentwicklung, Feuchtigkeit, Regen, mechanischen Vibrationen oder Stößen ausgesetzt sind.
- Betreiben Sie das Gerät in einem Temperaturbereich von 0 °C bis 40 °C. Außerhalb dieses Bereichs erscheinen möglicherweise falsche Anzeigen (z.B. *BB.BB*) im Display. Bei sehr niedrigen Temperaturen ändern sich die Anzeigen möglicherweise langsam. Es handelt sich dabei nicht um eine Beschädigung des Geräts. Sobald das Gerät wieder im vorgeschriebenen Temperaturbereich betrieben wird, arbeitet das Display normal.
- In Fahrzeugen und Gebäuden ist das Empfangssignal häufig schwach. Betreiben Sie das Gerät dann möglichst in der Nähe eines Fensters.

Zur Sicherheit

- Betreiben Sie das Gerät mit 6 V Gleichspannung (vier Mignonzellen (R6/Größe AA)).
Für Netzbetrieb verwenden Sie den für dieses Gerät empfohlenen Netzadapter. Ein anderer Adapter darf nicht verwendet werden.
- Das Gerät ist auch im ausgeschalteten Zustand nicht vollständig vom Stromnetz getrennt, solange der Netzadapter noch an einer Wandsteckdose angeschlossen ist.
- Trennen Sie den Netzadapter von der Wandsteckdose ab, wenn das Gerät längere Zeit nicht benutzt wird.
- Das Typenschild mit Angabe der Betriebsspannung usw. befindet sich an der Rückseite des Geräts.
- Sollte ein Fremdkörper oder Flüssigkeit in das Gerät gelangen, trennen Sie es ab, und lassen Sie es von Fachpersonal überprüfen, bevor Sie es weiterverwenden. Achten Sie auch darauf, dass keine Flüssigkeit und keine Fremdkörper in die DC IN 6V-Buchse gelangen, da es sonst zu Störungen kommen kann.
- Wenn das Gehäuse verschmutzt ist, reinigen Sie es mit einem weichen, leicht mit mildem Haushaltsreiniger angefeuchteten Tuch. Scharfe Reiniger und chemische Lösungsmittel dürfen nicht verwendet werden, da sie das Gehäuse angreifen.
- Halten Sie Kreditkarten mit Magnetcodierung und Uhren mit Federwerk vom Gerät fern, da diese Gegenstände von starken Lautsprechermagneten beschädigt werden können.

-
- Wenn bei Betrieb mit der externen Antenne ein Gewitter heranzieht, trennen Sie umgehend den Netzadapter von der Wandsteckdose ab. Berühren Sie bei einem Gewitter auf keinen Fall die Antenne.
 - Schließen Sie auf keinen Fall den Erdungsdraht an eine Gasleitung an.
 - Gehen Sie vorsichtig mit dem Gerät um, und lassen Sie es nicht fallen, da es sonst beschädigt wird.

Service und Reparatur

Bevor Sie das Gerät zur Kundendienststelle bringen, notieren Sie sich die gespeicherten Informationen. Bei einigen Reparaturarbeiten werden diese Informationen aus dem Speicher gelöscht.

Sollten an Ihrem Gerät Probleme auftreten oder sollten Sie Fragen haben, wenden Sie sich bitte an Ihren Sony-Händler.

Störungsüberprüfungen

Vergewissern Sie sich bei einer Störung, dass Sie das Gerät richtig richtig bedient haben. Gehen Sie dann die folgenden Liste durch, um zu entscheiden, ob das Gerät beschädigt ist oder nicht.

Symptom	Ursache und Abhilfe
Das Radio lässt sich nicht bedienen.	Die HOLD-Funktion ist aktiviert. → Den HOLD-Schalter in entgegengesetzte Pfeilrichtung schieben, so dass „ O-n “ erlischt (Seite 32).
Durch Drücken von POWER ON/OFF lässt sich das Gerät nicht einschalten.	Die Batterien sind falsch eingelegt oder schwach. → Die Batterien richtig einlegen bzw. auswechseln. Das Netzteil ist nicht angeschlossen. → Schließen Sie das Netzteil richtig an.
Die Anzeige arbeitet nicht.	Die Batterien sind falsch eingelegt. → Die Batterien mit richtiger Polarität einlegen.
Die Anzeige ist zu dunkel.	Die Batterien sind schwach. → Die Batterien auswechseln.
Die Anzeige arbeitet verzögert.	Das Gerät wird bei extrem niedrigen oder hohen Umgebungstemperaturen betrieben. → Das Gerät bei Normaltemperaturen betreiben.
Kein Ton.	Die Lautstärke ist ganz zurückgeregelt. → Die Lautstärke höher einstellen. Der Kopfhörer ist angeschlossen. → Den Kopfhörer abtrennen. Die Batterien sind nicht richtig eingelegt. → Die Batterien polaritätsrichtig einlegen.
Der Empfang ist schwach, gestört oder verrauscht.	Die Batterien sind erschöpft. → Die Batterien auswechseln. Es wurde nicht richtig abgestimmt oder die Antenne ist nicht richtig ausgerichtet. → Richtig abstimmen und die Antenne richtig ausrichten. Das Empfangssignal ist zu schwach. → In einem Auto oder an einem Gebäude das Radio in der Nähe eines Fensters betreiben. Der ATT-Schalter steht auf ON. → Den ATT-Schalter auf OFF stellen (Seite 21).
Es ist keine Direktabstimmung möglich.	Die Schritte wurden nicht innerhalb von 10 Sekunden ausgeführt. → Jeden Schritt innerhalb von 10 Sekunden ausführen.
Der Sender lässt sich nicht speichern.	Der Vorgang wurde nicht richtig ausgeführt. → ENTER gedrückt halten und dann die Zifferntaste (0–9) drücken (Seite 22).
Ein gespeicherter Sender lässt sich nicht abrufen.	Die falschen Zifferntasten wurden gedrückt. → Die richtigen Zifferntasten drücken. Die Speicherung wurde versehentlich gelöscht. → Den Sender erneut speichern (Seite 22).

Symptom	Ursache und Abhilfe
Das Radio wird nicht zur programmierten Standby-Timerzeit eingeschaltet.	<p>Es wurde vergessen, STANDBY MEMORY a oder b zu drücken.</p> <p>→ STANDBY MEMORY a oder b drücken (Seite 29).</p> <p>Die HOLD-Funktion ist aktiviert.</p> <p>→ Den HOLD-Schalter in entgegengesetzte Pfeilrichtung schieben, so dass „ON“ erlischt (Seite 32).</p> <p>Der Batteriewechsel hat länger als 60 Sekunden gedauert.</p> <p>→ Die Zeit neu einstellen.</p> <p>Die Lautstärke ist ganz zurückgeregelt.</p> <p>→ Die Lautstärke höher einstellen.</p> <p>Im STANDBY MEMORY ist keine Frequenz gespeichert.</p> <p>→ Im STANDBY MEMORY die Frequenz speichern (Seite 28).</p>
Der Speichersuchlauf funktioniert nicht.	<p>Auf der betreffenden Seite ist nur ein einziger oder gar kein Sender gespeichert.</p> <p>→ Zwei oder mehr Sender auf der Seite speichern.</p>
Der automatische Sendersuchlauf stoppt nicht.	<p>Der ATT-Schalter steht auf ON.</p> <p>→ Den ATT-Schalter auf OFF stellen, oder den ATT-Regler einstellen.</p>

Technische Daten

Schaltungsauslegung	UKW (FM): Superhet MW (AM): Doppelsuperhet
Empfangsbereiche	UKW (FM): 76–108 MHz KW (SW): 1 621–29 999 kHz MW (AM): 530–1 620 kHz LW: 150–529 kHz
Ausgänge	LINE OUT-Buchse (Stereo-Minibuchse) × 1 Ausgangsspegel für Aufnahme ca. 245 mV, Ausgangsimpedanz unter 10 kΩ ⊘ (Kopfhörerbuchse) (Stereo-Minibuchse) × 1 16 Ω
Lautsprecher	ca. 77 mm Durchmesser, 8 Ω × 1
Max. Ausgangsleistung	380 mW (bei 10 % Klirrgrad)
Stromversorgung	6 V Gleichspannung, vier Mignonzellen (R6/Größe AA)
Außenstromversorgung	DC IN 6V
Abmessungen	ca. 190 × 118,8 × 35,3 mm (B/H/T) einschl. vorspringender Teile
Gewicht	ca. 536 g ca. 608 g einschl. vier Mignonzellen (R6/Größe AA)

Mitgeliefertes Zubehör

- Tragebehälter (1)
- Kompaktantenne AN-71 (1)
- Wellenhandbuch (1)

Sonderzubehör

- LW/MW/KW-Breitbandantenne AN-1, AN-102
- KW-Aktivantenne AN-LP1
- Netzadapter AC-E60HG
- Verbindungskabel RK-G135 (Stereo-Ministecker ↔ Ministecker)
- RK-G134 (Stereo-Ministecker ↔ Stereo Ministecker)
- RK-G136 (Stereo-Ministecker ↔ Stereo Ministecker)
- RK-G129 (Stereo-Ministecker ↔ zwei Stiftstecker)

Die Betriebsspannung des Netzadapters hängt von dem Land ab, in dem Sie den Adapter gekauft haben. Kaufen Sie den Adapter in dem Land, in dem Sie das Gerät betreiben wollen.

Möglicherweise führt Ihr Händler nicht alle aufgelisteten Sonderzubehörteile. Er wird Ihnen jedoch gerne Informationen über die in Ihrem Land erhältlichen Teile geben.

Änderungen, die dem technischen Fortschritt dienen, bleiben vorbehalten.

Die Empfangs-Betriebsarten

Was ist SSB?

Normale MW/LW/KW-Rundfunksender strahlen neben einem Träger zwei Seitenbänder (DSB, Double Side Band) aus, die symmetrisch zum Träger liegen und beide die gesamte Toninformation enthalten. Im Gegensatz dazu strahlen SSB-Sender (Single Side Band, Einseitenband) nur eines der beiden Seitenbänder aus und unterdrücken zusätzlich den Träger. Um SSB-Signale hören zu können, muß der Empfänger einen sogenannten BFO (Beat Frequency Oscillator, Schwebungsfrequenzoszillator) besitzen, der das Trägersignal wieder hinzumischt.

SSB wird beispielsweise von Amateurfunk- und Kommunikationssendern verwendet, da sich bei dieser Betriebsart mit geringer Senderleistung große Reichweiten erzielen lassen und Interferenzstörungen gering sind. Im Allgemeinen arbeiten SSB-Sender im USB-Betrieb (Upper Side Band, oberes Seitenband). Amateurfunksender arbeiten unterhalb von 10 MHz jedoch auch im LSB-Betrieb (Lower Side Band, unteres Seitenband).

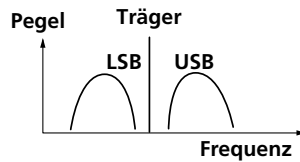

Was ist CW?

CW (Continuous Wave, Telegraphie) wird ebenfalls hauptsächlich von Amateurfunksendern und Kommunikationssendern verwendet. Bei dieser Betriebsart erfolgt die Übertragung der Information durch Unterbrechen des Trägers entsprechend des Morsecodes. Zwar ist das Erlernen des Morsecodes erforderlich, CW besitzt jedoch den Vorteil, dass sich mit sehr geringer Senderleistung große Reichweiten erzielen lassen.

Um CW-Signale im Empfänger hören zu können, muss der Empfänger einen BFO (Beat Frequency Oscillator, Schwebungsfrequenzoszillator) besitzen.

Was ist die Synchrondetektor-Betriebsart?

Der Empfang von entfernten MW/LW/KW-Sendern ist häufig durch Fading (Pegelschwankungen des Trägersignals, die durch Mehrfachreflexionen an der Ionosphäre bedingt sind und Verzerrungen verursachen können) und Interferenzstörungen (Pfeifgeräusche durch benachbarte Sender) beeinträchtigt. In der Synchronempfangs-Betriebsart kann meist eine erhebliche Verbesserung des Empfangs erzielt werden:

Zur Beseitigung des Fadings unterdrückt der Empfänger das vom Sender ausgestrahlte Trägersignal und erzeugt stattdessen ein eigenes, stabiles Trägersignal, das exakt mit dem Trägersignal des Senders synchronisiert ist. Zur Beseitigung von Interferenzstörungen empfängt das Gerät nur eines der beiden vom Sender ausgestrahlten Seitenbänder (USB oder LSB). Da die AM-Rundfunksender üblicherweise im DSB-Betrieb arbeiten — also zwei vollkommen identische Seitenbänder ausstrahlen (DSB = Double Side Band) —, reicht der Empfang eines der Seitenbänder aus und Sie können das Seitenband auswählen, in dem keine bzw. weniger Interferenzstörungen vorhanden sind.

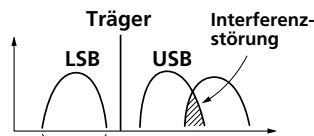

Nur dieses Seitenband wird empfangen.

Advertencia

Para evitar descargas eléctricas o incendios, no exponga esta unidad a la lluvia ni a la humedad.

Para evitar descargas eléctricas, no abra la unidad. En caso de avería, solicite los servicios de personal cualificado solamente.

Características

- **Recepción con cobertura mundial de FM estéreo/SW/MW/LW**

Sintonía sencilla y precisa con sistema sintetizador de bucle de enganche de fase (PLL) controlado por cuarzo.

FM: 76–108 MHz

SW: 1621–29 999 kHz

MW: 530–1 620 kHz*

LW: 150–529 kHz

Para más información, consulte el “Manual de ondas radioeléctricas” suministrado.

- ***Acerca de intervalo entre canales en la radiodifusión de MW (onda media)**

El intervalo entre canales de MW difiere de acuerdo con las áreas. El intervalo entre canales de esta unidad ha sido asignado en fábrica a 9 kHz o 10 kHz. Para poder escuchar la radio, cambie los ajustes (consulte la página 15).

Área	Intervalo entre canales de MW
Países de Norte y Sudamérica	10 kHz
Otros países	9 kHz

- **Cinco métodos de sintonía para satisfacer sus necesidades**
 - **Sintonía directa** para sintonizar emisoras especificando directamente su frecuencia.
 - **Sintonía manual** para ajustar manualmente poco a poco la frecuencia.
 - **Sintonía con exploración automática** para buscar automáticamente emisoras.
 - **Sintonía memorizada** para almacenar emisoras con antelación y seleccionarlas tocando una tecla.
 - **Sintonía con exploración de la memoria** para buscar automáticamente las emisoras disponibles almacenadas en una página especificada.

- **Operación con el temporizador incorporado**

Con los 2 temporizadores incorporados, usted podrá sintonizar la emisora que desee a la hora que haya programado.

- **Temporizador cronodesconector**

El temporizador cronodesconector desconectará automáticamente la alimentación de la radio para que pueda dormirse escuchando la radio sin preocupaciones.

Usted podrá seleccionar el tiempo hasta que se active el temporizador cronodesconector a 60, 45, 30, y 15 minutos.

- **Recepción de FM estéreo**

Usted podrá disfrutar de emisiones de FM en estéreo utilizando unos auriculares estéreo opcionales.

Índice

Introducción

Ubicación de partes y controles	4
---------------------------------------	---

Fuentes de alimentación

Alimentación con pilas	8
Alimentación con fuentes de alimentación externas	10
Alimentación con un adaptador de alimentación de CA	10

Ajuste del reloj

Ajuste de la hora actual	11
Búsqueda de la hora en otras zonas del mundo	13

Escucha de la radio

Cambio del intervalo entre canales de MW	15
Introducción directa de la frecuencia	
— Sintonía directa	16
Para mejorar la recepción	17
Selección manual de la frecuencia	
— Sintonía manual	18
Búsqueda automática de emisoras	
— Sintonía con exploración automática	20
Memorización de emisoras	
— Sintonía memorizada	22
Búsqueda de emisoras memorizadas disponibles	
— Sintonía con exploración de la memoria	24
Recepción de transmisiones de banda lateral única (SSB) y onda continua (CW)	26
Ajuste para la recepción óptima de AM	
— Detección sincrónica	27

ES

Utilización del temporizador

Para despertarse con la radio o la alarma	
— Función de espera	28
Para dormirse escuchando la radio	
— Función del temporizador cronodesconector	31

Otros usos útiles

Prevención de errores de operación	
— Función de bloqueo	32
Grabación de programas de radiodifusión	33
Utilización de la antena exterior de SW suministrada	34
Utilización de una antena exterior opcional	35

Additional information

Precauciones y mantenimiento	36
Solución de problemas	38
Especificaciones	40
Sugerencias sobre las ondas radioeléctricas	41

Ubicación de partes y controles

Con respecto a los detalles, consulte las páginas entre paréntesis.

Panel frontal

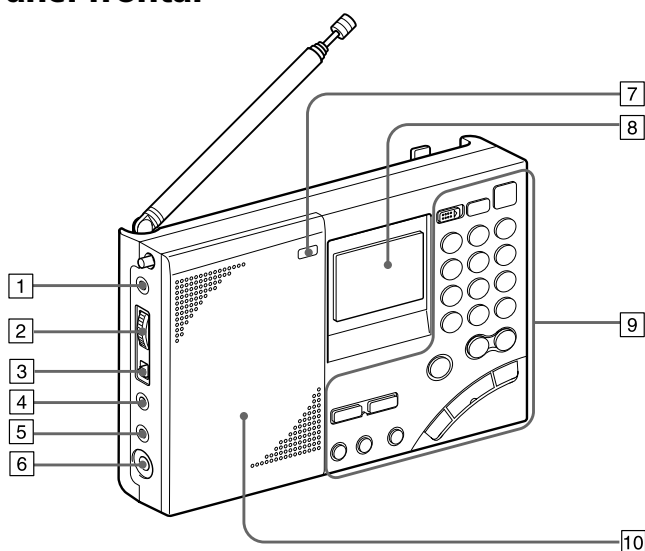

1 Toma para antena de AM exterior (AM EXT ANT) (35)

2 Control atenuador (ATT) (21)

3 Interruptor del atenuador (ATT ON/OFF) (21)

4 Toma de salida de línea (LINE OUT) (33)

5 Toma para auriculares Ω (17, 33)

Para disfrutar de emisiones de FM estéreo conectando unos auriculares estéreo opcionales a la unidad. Cuando conecte los auriculares, el sonido del altavoz se silenciará.

6 Toma de entrada de alimentación externa (DC IN 6V \diamond \ominus) (10)

7 Tecla de iluminación (LIGHT)
Cuando sea difícil ver las indicaciones del visualizador, presione esta tecla a fin de iluminarlo durante aproximadamente 10 segundos. Si vuelve a presionarla cuando la iluminación esté activada, ésta se desactivará. La operación de teclas con la iluminación activada prolongará la duración de ésta.

8 Visualizador (7)

9 Controles (6)

10 Altavoz

Panel posterior

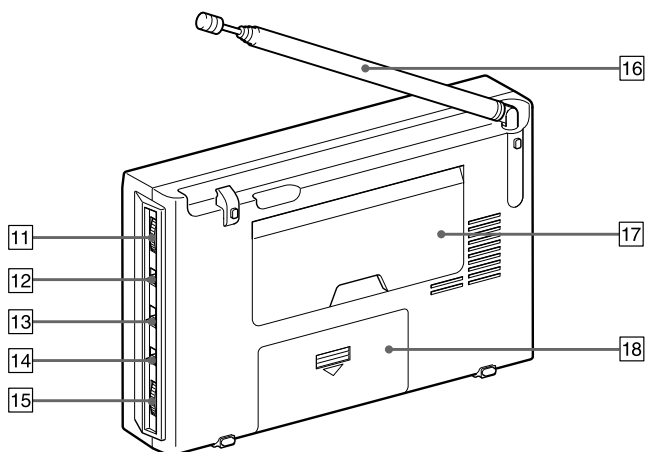

- 11 Control de sintonía fina en banda lateral única (SBB FINE TUNE) (26)
- 12 Selector de banda lateral inferior/banda lateral superior (LSB/USB) (26, 27)
- 13 Selector de modo de AM (AM MODE) (26, 27)
- 14 Selector de tono (TONE) (33)
- 15 Control de volumen (VOLUME)
- 16 Antena telescópica
Antes de utilizar la unidad, extraiga siempre la base de la antena. Además, no fuerce excesivamente la antena cuando la repliegue. Cuando la repliegue, empuje también la base.

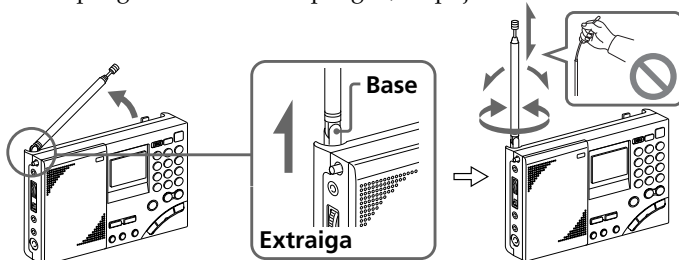

- 17 Soporte

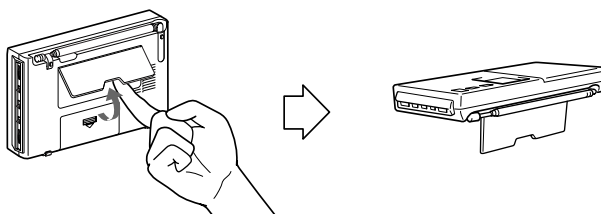

- 18 Compartimiento de las pilas

Controles

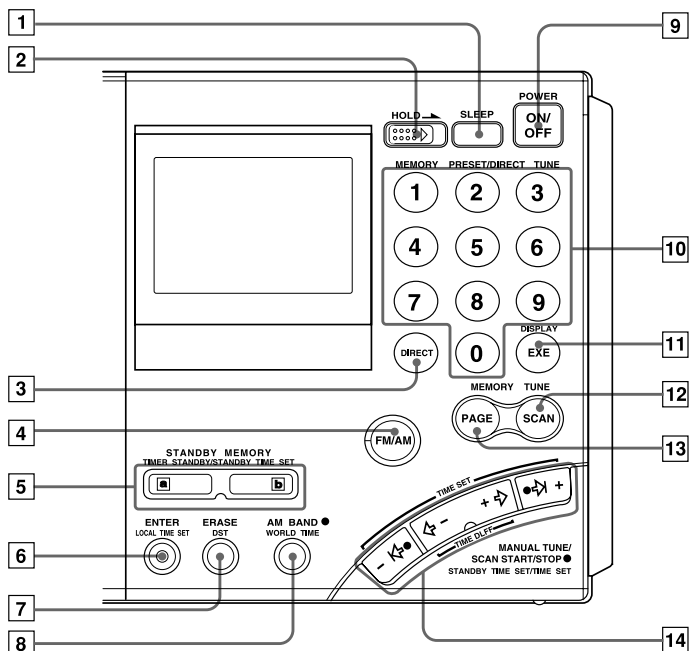

- | | |
|---|---|
| <p>1 Tecla del temporizador cronodesconector (SLEEP) (31)</p> <p>2 Mando de bloqueo (HOLD) (32)</p> <p>3 Tecla de selección directa (DIRECT) (15, 16)</p> <p>4 Tecla selectora de FM/AM (16, 18, 20)</p> <p>5 Teclas de memoria en espera, espera del temporizador /ajuste de la hora de espera (STANDBY MEMORY, TIMER STANDBY/STANDBY TIME SET) (28, 30)</p> <p>6 Tecla de introducción, ajuste de la hora local (ENTER, LOCAL TIME SET) (11, 22, 28)</p> <p>7 Tecla de borrado, hora de ahorro de luz diurna (ERASE, DST) (11, 13, 30)</p> <p>8 Tecla de banda de AM, hora mundial (AM BAND, WORLD TIME) (13, 18, 20)</p> | <p>9 Tecla de conexión/ desconexión de la alimentación (POWER ON/OFF)</p> <p>10 Teclas numéricas (15, 16, 22, 23, 24)</p> <p>11 Tecla de visualización, ejecución (DISPLAY, EXE) (13, 15, 16)
Presiónela para cambiar a la visualización del reloj cuando esté utilizando la radio. Vuelva a presionarla para regresar a la visualización anterior. Si no presiona la tecla, la visualización volverá a la condición anterior en unos 10 segundos.</p> <p>12 Tecla de exploración (SCAN) (24)</p> <p>13 Tecla de página (PAGE) (22, 24)</p> <p>14 Teclas de sintonía manual/ inicio/parada de la exploración, ajuste de la hora de espera/ajuste de la hora (MANUAL TUNE/SCAN START/STOP, STANDBY TIME SET/TIME SET) (11, 13, 18, 20, 28)</p> |
|---|---|

Visualizador

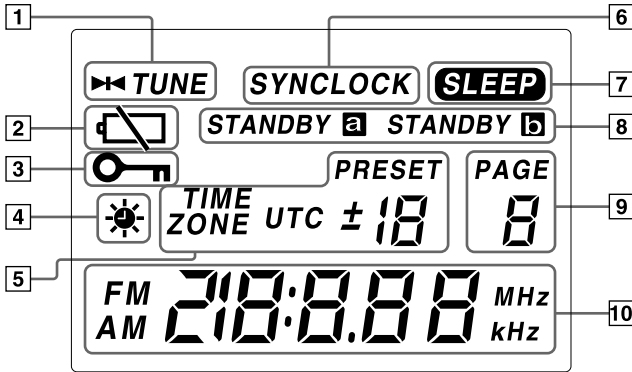

- 1 Indicador de sintonía (TUNE) (16, 18)
Aparecerá cuando sintonice una emisora.
- 2 Indicador de las pilas (9)
- 3 Indicador de bloqueo (HOLD) (32)
Aparecerá cuando active la función de HOLD. No funcionará ninguna tecla.
- 4 Indicador de hora de ahorro de luz diurna ☀ (12)
Aparecerá cuando la visualización de la hora esté ajustada a la hora de ahorro de luz diurna.
- 5 Visualizador de número de memoria/diferencia de hora (12, 22, 23)
- 6 Indicador de bloqueo de detección sincronizada (SYNCLOCK) (27)
Aparecerá cuando active la detección sincronizada.
- 7 Indicador del temporizador cronodesconectador (SLEEP) (31)
Aparecerá cuando active el temporizador cronodesconectador.
- 8 Indicadores de espera (STANDBY a, STANDBY b) (28, 29, 30)
Se encenderá cuando haya programado el temporizador de espera.
- 9 Visualización de número de página (PAGE)
Aparecerá cuando conecte la alimentación de la radio.
- 10 Visualizador de hora/frecuencia

Alimentación con pilas

Para alimentar la unidad con fuentes de alimentación externas, consulte "Alimentación con un adaptador de alimentación de CA", página 10.

- 1 Deslice y abra la tapa del compartimiento de las pilas.

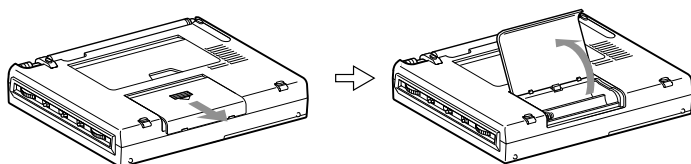

- 2 Inserte cuatro pilas R6 (tamaño AA) en el compartimiento para las mismas.

Insértelas con la polaridad correcta, como se muestra en la ilustración.

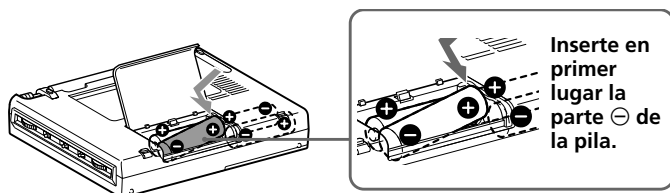

- 3 Cierre la tapa del compartimiento de las pilas.

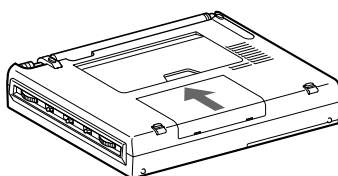

Cuando inserte las pilas por primera vez, en el visualizador parpadeará "0:00". El parpadeo podrá pararse ajustando la hora.

Nota

Después de haber insertado las pilas, las indicaciones del visualizador tardarán 3 segundos en aparecer.

Reemplazo de las pilas

Cuando las pilas se debiliten, el sonido se distorsionará y en el visualizador parpadeará “☹”. Cuando las pilas se agoten completamente, “☹” dejará de parpadear (visualización constante), la alimentación se desconectará, y no funcionará ninguna tecla. Reemplace ambas pilas por otras nuevas. Después de haber reemplazado las pilas y de haber vuelto a conectar la alimentación, “☹” desaparecerá y podrá utilizar la unidad.

Nota sobre el reemplazo de las pilas

Reemplace las pilas antes de 60 segundos mientras la alimentación esté desconectada. De lo contrario, el ajuste del reloj se borraría. En este caso, vuelva a ajustar el reloj. La emisoras memorizadas, la hora de espera, las diferencias de hora local, y la UTC no se borrarán.

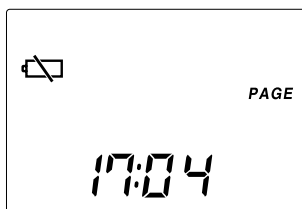

Duración de las pilas

(JEITA*)

	Alcalinas LR6 (tamaño AA) Sony	R6 (tamaño AA) Sony
FM	aprox. 47 hours	aprox. 15 hours
SW	aprox. 34 hours	aprox. 10 hours
MW/LW	aprox. 34 hours	aprox. 10 hours

* Medición realizada con las normas de JEITA (Japan Electronics and Information Technology Industries). La duración real de la pila puede variar dependiendo de las circunstancias de la unidad.

Notas sobre las pilas

El manejo inadecuado de las pilas puede resultar en la fuga de su electrolito y en daños. Tenga en cuenta los puntos siguientes.

- Inserte las pilas con la polaridad correcta.
- No mezcle pilas nuevas con viejas. No mezcle pilas de tipos diferentes.
- No trate de cargar pilas.
- Cuando no vaya a utilizar la unidad durante mucho tiempo, extráigale las pilas.
- No lleve las pilas junto con monedas ni otros objetos metálicos. Si los polos negativos y positivos de las pilas entrasen en contacto con un objeto metálico, podrían calentarse.

Si el electrolito de las pilas se fuga, limpie bien el compartimiento de las mismas antes de instalar otras nuevas.

Alimentación con fuentes de alimentación externas

La unidad también podrá utilizarse conectando un adaptador de alimentación de CA a la toma DC IN 6V (entrada de alimentación externa).

Sugerencia

Cuando conecte una fuente de alimentación externa, la unidad cambiará automáticamente a dicha fuente, independientemente de si las pilas están insertadas o no.

Notas

- Mantenga las pilas instaladas incluso aunque utilice una fuente de alimentación externa, ya que sirven de alimentación de protección de la memoria. Reemplace las pilas una vez al año.
- Antes de conectar o desconectar fuentes de alimentación externas, desconecte la alimentación de la unidad. De lo contrario, la alimentación podría desconectarse y aparecer “E””. En este caso, vuelva a conectar la alimentación para borrar la indicación “E””.
- Al utilizar la unidad con pilas, desconecte primero el adaptador de alimentación de CA de la toma mural y, a continuación, desconéctelo de la toma DC IN 6V de la unidad. La unidad no funcionará con las pilas mientras se encuentre conectada la toma DC IN 6V.
- Utilice únicamente el adaptador de alimentación de CA recomendado fabricado por Sony. Si utiliza adaptadores de alimentación de CA de diferentes especificaciones (polaridad de la clavija, etc.), podrían producirse fallos de funcionamiento y la unidad podría dañarse.



Polaridad de la clavija

Alimentación con un adaptador de alimentación de CA

Conecte un adaptador de alimentación de CA opcional AC-E60HG en la toma DC IN 6V.

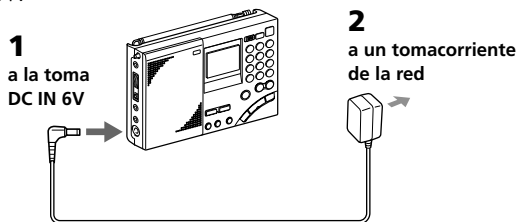

- 1** Conecte firmemente el adaptador de alimentación de CA en la toma DC IN 6V.
- 2** Conecte firmemente el adaptador de alimentación de CA en un tomacorriente de la red.

Notas

- No doble ni retuerza el cable de alimentación a la fuerza. No coloque objetos pesados sobre el cable de alimentación.
- Para desconectar el adaptador de alimentación de alimentación del tomacorriente de la red, tire del enchufe. No tire del propio cable.
- Cuando no vaya a utilizar la unidad durante mucho tiempo, desconecte el adaptador de alimentación de CA del tomacorriente y de dicha unidad.

Ajuste de la hora actual

Cuando instale por primera vez las pilas, o después de la reposición de la unidad, en el visualizador parpadeará "0:00". Ajuste el reloj a la hora actual.

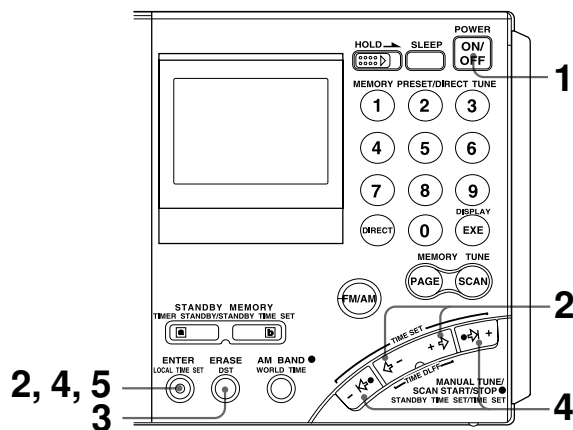

Esta unidad puede visualizar la hora local, que es la hora de su huso horario, así como la hora mundial, que es la hora de cualquier otra zona del mundo.

Para calcular la hora de otras zonas del mundo, se utiliza la diferencia de hora* entre la hora local y la hora universal coordinada (UTC) (consulte la página 14, "Diferencia de hora con la UTC para cada zona". Para buscar la hora, ajuste la hora correcta y la diferencia de hora de la zona en la que se encuentre.

* Esta unidad utiliza husos horarios para señalar zonas.

- 1** Si la alimentación de la radio está conectada, presione POWER ON/OFF para desconectarla.

Nota

Usted no podrá ajustar el reloj cuando la alimentación de la radio esté conectada.

- 2** Mantenga pulsada LOCAL TIME SET y presione $\leftarrow - 0 + \rightarrow$ para elegir la diferencia de hora entre su hora local y la UTC.

Aparecerá el indicador TIME ZONE. Cada vez que presione $\leftarrow - 0 + \rightarrow$, la diferencia de hora (UTC + o -) y la "hora" del reloj aumentarán o se reducirán en consecuencia.

Cuando ajuste la diferencia de hora a ± 0 , sonarán dos pitidos cortos.

Cuando suelte LOCAL TIME SET, el indicador TIME ZONE desaparecerá y se determinará la diferencia de hora con la UTC.



Ajuste de la hora actual (continuación)

- 3** Para ajustar la hora de ahorro de luz diurna, presione DST a fin de que se visualice el indicador ☀. Si en su zona no se utiliza la hora de ahorro de luz diurna, dicha hora no está actualmente en efecto, o ya se está visualizando ☀, vaya al paso 4.

- 4** Mantenga pulsada LOCAL TIME SET y presione -I⇐ o ⇒I+ para ajustar la hora local. Cada vez que presione -I⇐ o ⇒I+ , la hora actual se reducirá o aumentará un minuto. Para cambiar rápidamente los dígitos, mantenga presionada -I⇐ o ⇒I+. Cuando ajuste la hora a "0:00", sonarán dos pitidos cortos.

- 5** Suelte LOCAL TIME SET. " : " comenzará a parpadear, y el reloj se pondrá en funcionamiento.

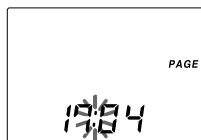

Para cambiar a la visualización del reloj mientras la alimentación de la radio esté conectada

Press EXE. La visualización volverá automáticamente a la condición anterior después de unos 10 segundos o cuando vuelva a presionar EXE. El período de visualización de la hora se prolongará cuando presione la tecla WORLD TIME durante la visualización del reloj, o cuando presione ⇐ - o + ⇒ durante la visualización de la hora mundial. Durante la visualización del reloj, no será posible realizar operaciones en la radio, tales como cambio de frecuencia. El reloj no se visualizará durante la exploración automática (página 20) ni la exploración de la memoria (página 24).

Para las zonas que adopten la hora de ahorro de luz diurna (hora de verano)

Presione DST para hacer que se visualice el indicador ☀ si se encuentra actualmente en el período de hora de verano. Cuando finalice el período de hora de verano, presione DST para borrar el indicador ☀. La visualización de la hora se ajustará automáticamente.

Sugerencias

- El reloj se visualizará según el sistema de 24 horas.
- Para parar el parpadeo de "0:00", presione LOCAL TIME SET.
- Para ajustar la hora al segundo, suelte LOCAL TIME SET al oír una señal horaria.

Búsqueda de la hora en otras zonas del mundo

Usted podrá hacer que se visualice cualquier otro huso horario del mundo (hora WORLD).

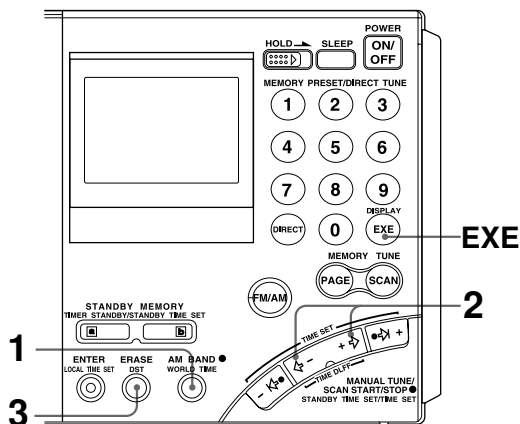

Búsqueda de la hora en otras zonas del mundo

1 Presione WORLD TIME.

Si la alimentación de la radio está conectada, presione EXE para hacer que se visualice el reloj antes de presionar WORLD TIME.

2 Presione ← - o + → para hacer que se visualice la diferencia de hora con la UTC para la ciudad (zona) que desee ver.

Cuando ajuste la diferencia de hora a ± 0 , sonarán dos pitidos cortos.

3 Si el área especificada se encuentra actualmente en la hora de ahorro de luz diurna, presione DST para hacer que se visualice el indicador ☀.

Se visualizará la hora actual del área que desea ver.

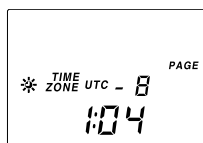

Para volver a la visualización de la hora local

Presione de nuevo WORLD TIME.

Búsqueda de la hora en otras zonas del mundo (continuación)

Diferencia de hora entre la local y UTC

En la tabla siguiente se muestra la diferencia de hora con la UTC para cada zona. “+1:00” indica una hora de adelanto sobre la UTC, y “-1:00” indica una hora de retraso sobre la UTC.

La relación de la UTC, la hora local, y la diferencia de hora es la siguiente:

$$\text{Diferencia de hora} = \text{Hora local}^* - \text{UTC}$$

* Hora local antes del ajuste de la hora de ahorro de luz diurna (DST). El ajuste de DST no afectará la indicación de la diferencia de hora.

Diferencia de hora con la UTC para cada zona

Diferencia de hora	Ciudad o zona principal
±0	Londres
+1	Europa central, Amsterdam, Estocolmo, Zurich, París, Viena, Bruselas, Berlín, Madrid, Lisboa, Roma
+2	Cairo, Atenas, Estambul
+3	Jeddah, Riyadh, Nairobi, Moscú
+4	Dubai
+5	Karachi
+6	Dhaka (Dacca)
+7	Bangkok, Jakarta
+8	Singapur, Pekín, Hongkong
+9	Tokio, Seúl
+10	Sydney, Guam
+11	Salomón, Noumea
+12	Auckland, Fiji
-11	Samoa
-10	Hawaii, Honolulu, Tahiti
-9	Anchorage
-8	Los Angeles, San Francisco, Vancouver
-7	Denver, Calgary
-6	Chicago, Dallas, Ciudad de Méjico
-5	New York, Toronto, Panamá, Lima
-4	Caracas, Santiago
-3	Río de Janeiro, San Paulo, Buenos Aires
-2	Isla Fernando
-1	Islas Azores

Cambio del intervalo entre canales de MW

El intervalo entre canales de MW diferirá de acuerdo con la zona, como se muestra en la tabla siguiente. Seleccione el intervalo entre canales de acuerdo con su zona.

Intervalo entre canales de acuerdo con la zona

Zona	Intervalo entre canales
Países de Norte y Sudamérica	10 kHz
Otros países	9 kHz

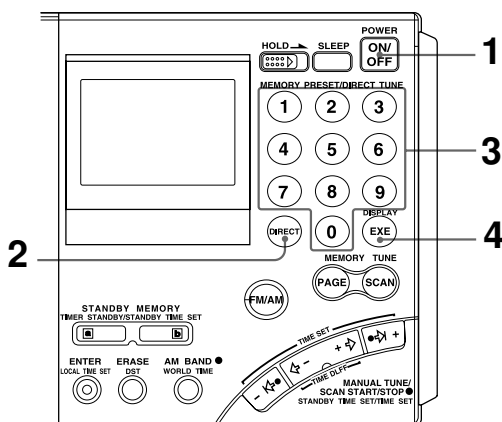

1 Presione POWER ON/OFF para desconectar la alimentación de la radio.

2 Presione DIRECT.

Realice el paso 3 antes de 10 segundos. De lo contrario, la unidad volverá a la condición anterior a la del paso 2. En este caso, repita la operación desde el paso 2. Además, realice también los pasos siguientes al 3 antes de 10 segundos.

3 Introduzca el intervalo entre canales utilizando las teclas numéricas.

Para introducir 9 kHz, presione 9, y para introducir 10 kHz, presione 1 y 0.

4 Para finalizar la operación, presione EXE.

El intervalo entre canales introducido parpadeará durante unos 3 segundos y la unidad volverá a la visualización del reloj. Si introduce números que no sean "9" ni "10", sonarán dos pitidos cortos. En este caso, repita la operación desde el paso 2 después de volver a la visualización del reloj.

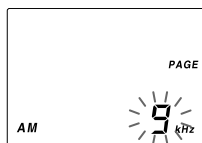

Introducción directa de la frecuencia

— Sintonía directa

Si conoce la frecuencia de la emisora que desee escuchar, podrá utilizar las teclas numéricas para sintonizar rápidamente y con precisión.

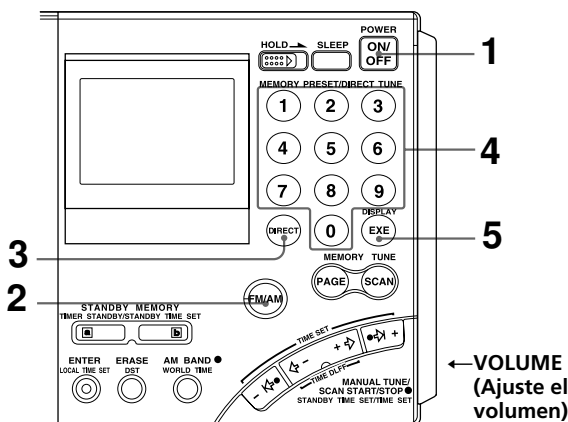

1 Presione POWER ON/OFF para conectar la alimentación de la radio.

2 Presione FM/AM para seleccionar la banda deseada.
Para escuchar emisoras de SW (onda corta), MW (onda media) o LW (onda larga), seleccione AM.

3 Presione DIRECT.

La frecuencia desaparecerá del visualizador. Realice el paso 4 antes de 10 segundos. De lo contrario, la unidad volverá a la condición anterior a la del paso 3. En este caso, repita la operación desde el paso 3. Además, realice también los pasos siguientes al 4 antes de 10 segundos.

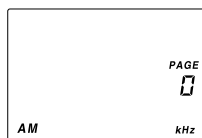

4 Para introducir la frecuencia de la emisora deseada, presione las teclas numéricas.

Banda de FM: Usted podrá ignorar el punto decimal.

Ejemplo: Para introducir 89,5 MHz, por ejemplo, presione 8, 9 y 5.

Banda de AM: Usted podrá ignorar los 3 últimos dígitos si todos son ceros.

Ejemplos: Para introducir 810 kHz, presione 8, 1, y 0.

Para introducir 10 000 kHz, presione 1 y 0.

Para introducir 12 095, presione 1, 2, 0, 9, y 5.

El intervalo mínimo entre frecuencias para la introducción directa es de 0,05 MHz (50 kHz) para FM, y de 1 kHz para AM.

5 Presione EXE.

La unidad sintonizará la frecuencia introducida. Cuando se sintonice la emisora, aparecerá "▶▶ TUNE".

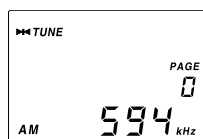

Para corregir una introducción

Presione DIRECT y repita la operación desde el paso 3.

Si introduce una frecuencia inválida

Oírás dos pitidos cortos y la visualización volverá a la frecuencia que esté actualmente escuchando. Compruebe la frecuencia y repita la operación desde el paso 3.

Para desconectar la alimentación de la radio

Presione POWER ON/OFF.

Sugerencias

- Usted podrá utilizar auriculares para disfrutar de programas de FM en estéreo.
- Para escuchar programas de noticias, etc., ajuste TONE a NEWS. Las voces se oírán con mayor claridad. Para escuchar programas de música, ajuste TONE a MUSIC.
- La recepción de frecuencias alrededor de 3,64 MHz puede resultar difícil debido a las señales parásitas internas generadas por los osciladores incorporados.

Para mejorar la recepción**Recepción de FM**

Extienda la antena telescópica y ajuste su ángulo y orientación.

(Consulte "Antena telescópica", página 5.)

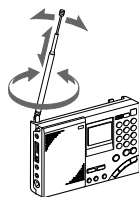
**Recepción de MW/LW**

Repliegue la antena telescópica y gire la unidad a fin de orientar la antena de barra de ferrita incorporada.

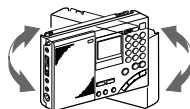
**Recepción de SW**

Despliegue completa y verticalmente la antena telescópica. Para SW, usted podrá disfrutar de mejor recepción utilizando la antena exterior suministrada (página 34).

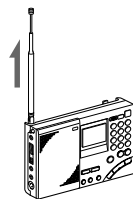
**Cuando haya interferencias**

Ponga en ON el interruptor ATT de la parte lateral de la unidad, y ajuste el control ATT (página 21).

Mala recepción

Conecte una antena exterior opcional (página 35).

Selección manual de la frecuencia

— Sintonía manual

Utilice \leftarrow , \rightarrow o \leftarrow -, + \rightarrow para cambiar manualmente la frecuencia.

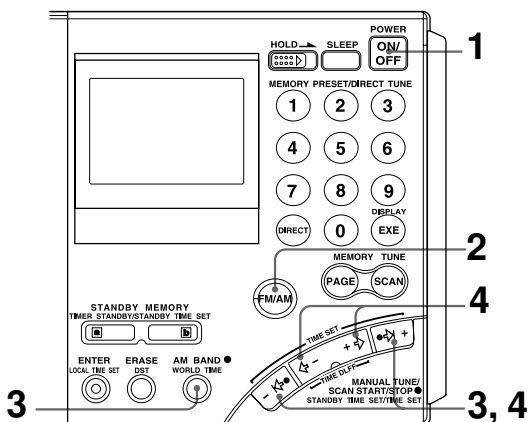

- 1** Presione POWER ON/OFF para conectar la alimentación de la radio.
- 2** Presione FM/AM para seleccionar la banda deseada. Para escuchar emisoras de SW, MW, o LW, seleccione AM.
- 3** Para las bandas de AM, mantenga pulsada AM BAND y presione \leftarrow o \rightarrow a fin de seleccionar MW (onda media), LW (onda larga) o una banda métrica (onda corta).

Cada vez que la tecla, en el visualizador aparecerá la frecuencia inferior de la banda (banda métrica).

Para FM, salte este paso.

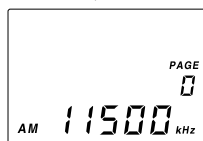

- 4** Presione repetidamente \leftarrow , \rightarrow o \leftarrow -, + \rightarrow hasta seleccionar la emisora deseada.

Cada vez que presione la tecla la frecuencia cambiará con el intervalo entre canales mostrado a continuación, y cuando se sintonice una emisora aparecerá "▶▶ TUNE".

Banda	Cuando presione \leftarrow o \rightarrow + exterior	Cuando presione \leftarrow - o + \rightarrow interior
FM	0,05 MHz	0,05 MHz
SW	5 kHz	1 kHz
MW	9 kHz o 10 kHz	1 kHz
LW	9 kHz	1 kHz

Sugerencias

- La unidad realizará la exploración automática cuando mantenga presionada $\mathbf{I} \leftarrow$ o $\mathbf{I} \rightarrow$ (consulte "Búsqueda automática de emisoras - Sintonía con exploración automática", página 20).
- La frecuencia cambiará rápidamente cuando mantenga presionada \leftarrow - o \rightarrow , y se parará cuando la suelte. En las bandas de AM (MW, SW, y LW), la unidad explorará automáticamente en la gama de 150 a 29 999 kHz.

¿Qué es banda métrica?

Banda métrica se refiere a las bandas de frecuencias en las que se dividen las emisiones de onda corta por la longitud de onda.

Normalmente, estas bandas tienen asignadas las frecuencias de radiodifusión internacional. En esta unidad existen 14 bandas métricas.

Gama de frecuencias de las bandas/bandas métricas

Unidad: kHz para AM y MHz para FM

	Banda	Gama de frecuencias	Gama de frecuencias de exploración	Banda métrica
AM	LW	150-529	153-522	—
	MW	530-1 620	530-1 620 *	—
			531-1 620 **	—
	SW	1 621-29 999	2 250-2 550	Banda de 120 metros
			3 150-3 450	Banda de 90 metros
			3 850-4 050	Banda de 75 metros
			4 700-5 100	Banda de 60 metros
			5 900-6 250	Banda de 49 metros
			7 100-7 400	Banda de 41 metros
			9 400-10 000	Banda de 31 metros
			11 500-12 150	Banda de 25 metros
			13 500-13 900	Banda de 22 metros
			15 000-15 900	Banda de 19 metros
			17 450-18 000	Banda de 16 metros
18 850-19 100			Banda de 15 metros	
21 450-21 950	Banda de 13 metros			
25 600-26 100	Banda de 11 metros			
FM	76,00-108,00	76,00-108,00	—	

* Intervalo entre canales de 10 kHz (consulte la página 15).

** Intervalo entre canales de 9 kHz (consulte la página 15).

Nota

La gama de frecuencias real de las emisoras de onda corta y la de las bandas métricas para esta unidad puede diferir. Para más información, consulte el "Manual de ondas radioeléctricas" suministrado.

Búsqueda automática de emisoras

— Sintonía con exploración automática

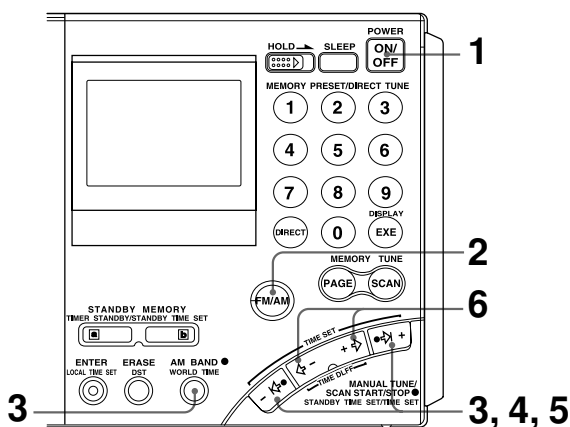

- 1** Presione POWER ON/OFF para conectar la alimentación de la radio.
- 2** Presione FM/AM para seleccionar la banda deseada. Para escuchar emisoras de SW, MW, o LW, seleccione AM.
- 3** Para bandas de AM, mantenga pulsada AM BAND y presione -I◀ o ▶I+ para seleccionar MW (onda media), LW (onda larga), o una banda métrica (onda corta).
Cada vez que la tecla, en el visualizador aparecerá la frecuencia inferior de la banda (banda métrica).
Para FM, salte este paso.
- 4** Mantenga pulsada -I◀ o ▶I+ durante unos 2 segundos. Suéltela cuando la unidad comience a explorar.
Las emisoras se buscarán automáticamente. La unidad se parará en cada emisora y reanudará la exploración después de unos 3 segundos (sintonía con exploración automática).
La unidad explorará dentro de la gama de frecuencias de la banda o la banda métrica elegida (consulte "Gama de frecuencias de las bandas/bandas métricas", página 19).
- 5** Cuando la unidad sintonice la emisora deseada, presione -I◀ o ▶I+ exterior.
La exploración se parará en tal emisora.
- 6** Para ajustar la frecuencia óptima, presione ◀ - o + ▶ interior.

Sugerencias

- La unidad explorará las frecuencias en orden descendente cuando mantenga presionada \leftarrow y en orden ascendente cuando mantenga presionada \rightarrow .
- Para cambiar el sentido de exploración al anterior, mantenga presionada \leftarrow o \rightarrow durante 3 segundos. Esto será muy útil, por ejemplo, cuando desee volver a la emisora anterior después de que la unidad haya reanudado la exploración.

Para ajustar la sensibilidad de recepción para exploración

— Utilización del interruptor ATT y el control ATT

Cuando explore emisoras de MW por la noche cuando la recepción sea intensa, o cuando explore cuando haya muchas interferencias, la unidad puede parar la exploración con frecuencia.

Si la unidad para frecuentemente la exploración, ajuste la sensibilidad de recepción.

En condiciones normales, deje el interruptor ATT en OFF (máxima sensibilidad de recepción).

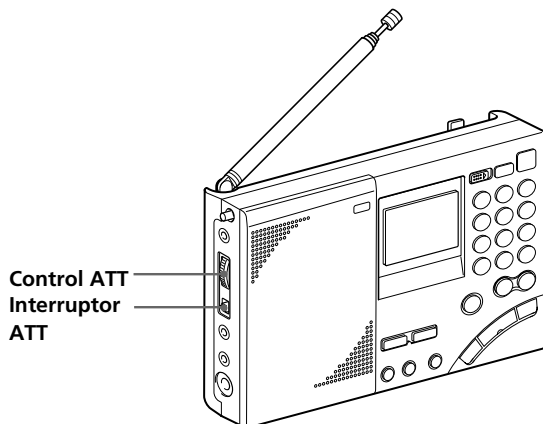

1 Ponga el interruptor ATT en ON.

Se habilitará el control ATT (atenuación).

2 Gire el control ATT para ajustar la sensibilidad de recepción.

Gire el control ATT hacia MAX para reducir la sensibilidad. La unidad saltará las señales débiles y solamente se parará en las más intensas.

Nota

Si el control ATT está demasiado girado hacia MAX, la unidad no se parará en señales débiles. Si no necesita utilizar el atenuador, ponga el interruptor ATT en OFF.

Memorización de emisoras

— Sintonía memorizada

Para memorizar emisoras, existen 10 páginas (0 a 9) disponibles, y usted podrá almacenar hasta 10 emisoras por página, con lo que obtendrá un máximo de 100 emisoras memorizadas. Después de memorizar las emisoras, podrá sintonizarlas utilizando simplemente las teclas numéricas 0 a 9.

Forma útil de utilizar la sintonía memorizada

Para emisiones en onda corta (SW), las frecuencias disponibles para la recepción diferirán dependiendo de la hora y el período, incluso para la misma emisora. Si almacena diferentes frecuencias para la misma emisora de una página, podrá sintonizar fácilmente tal emisora utilizando la sintonía con exploración de la memoria (página 24). (Con respecto a las frecuencias de cada emisora, consulte el Manual de ondas radioeléctricas suministrado.)

Memorización y cambio de emisoras

Es posible que en el momento de la adquisición de esta unidad ya haya frecuencias almacenadas en la memoria. En este caso, borre o cambie las emisoras innecesarias.

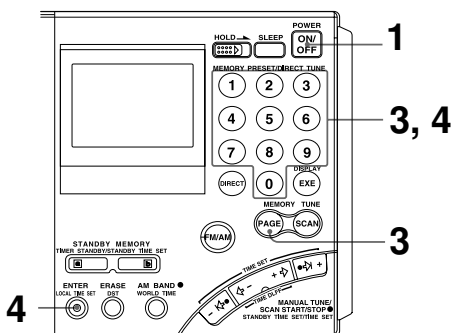

1 Presione POWER ON/OFF para conectar la alimentación de la radio.

2 Sintonice la emisora que desee memorizar.
Con respecto a los detalles sobre la sintonía, consulte Sintonía directa (página 16), Sintonía manual (página 18), o Sintonía con exploración automática (página 20).

3 Presione PAGE y una tecla numérica entre 0 y 9 para seleccionar un número de página.
El número cambiará de parpadeo a visualización constante, y se determinará el número de página.

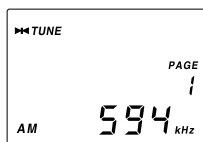

4 Mantenga pulsada ENTER y presione una tecla numérica entre 0 y 9 para seleccionar un número de memorización.

Sonarán dos pitidos cortos, y el indicador PRESET cambiará de parpadeo a visualización constante. La frecuencia se almacenará en el número de memorización seleccionado. El ejemplo muestra que se ha almacenado AM 594 kHz en el número de memorización 1 del número de página 1.

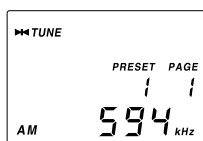

Nota

Si ya hay una emisora almacenada en el número de memorización elegido, será reescrita por la nueva emisora.

Sintonía de una emisora memorizada

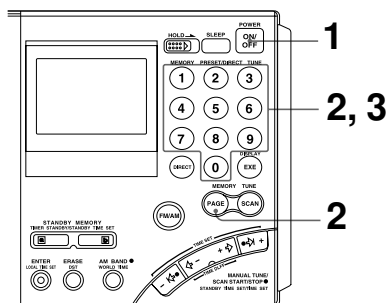

- 1** Presione POWER ON/OFF para conectar la alimentación de la radio.
- 2** Presione PAGE e introduzca el número de la página (0 a 9) en la que esté almacenada la emisora memorizada deseada.
- 3** Presione la tecla numérica (0 a 9) correspondiente a la emisora memorizada deseada.
La radio sintonizará la emisora asignada a la tecla.

Si no hay emisora memorizada

Cuando presione la tecla (0 a 9) sonarán dos pitidos cortos, y después de haberse visualizado momentáneamente " - - - ", la unidad volverá a la visualización anterior.

Borrado de una emisora memorizada

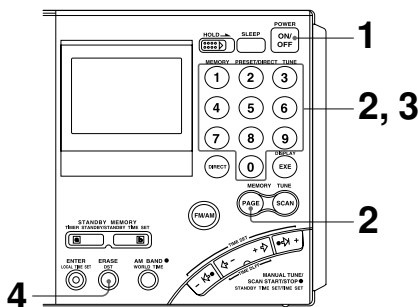

- 1** Presione POWER ON/OFF para conectar la alimentación de la radio.
- 2** Presione PAGE e introduzca el número de la página (0 a 9) en la que esté almacenada la emisora memorizada que desea borrar.
- 3** Presione la tecla numérica (0 a 9) correspondiente a la emisora memorizada que desea borrar.
- 4** Mantenga presionada ERASE.
El número de memorización parpadeará mientras mantenga presionada ERASE.
Después de unos 3 segundos sonarán dos pitidos cortos, y la emisora almacenada se borrará. La visualización del número de memorización desaparecerá.

Búsqueda de emisoras memorizadas disponibles

— Sintonía con exploración de la memoria

Usted podrá explorar las emisoras almacenadas en una página.

Forma útil de utilizar la sintonía memorizada

Cuando realice la sintonía con exploración de la memoria, dicha exploración se parará en las emisoras disponibles. Almacenando las frecuencias de una emisora de onda corta (SW), que difieren dependiendo de la hora y el período, en una página, la frecuencia disponible podrá recibirse explorando tal página.

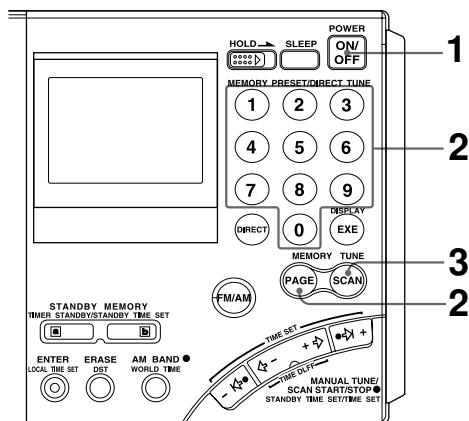

1 Presione POWER ON/OFF para conectar la alimentación de la radio.

2 Presione PAGE y la tecla numérica (0 a 9) correspondiente a la página que desee explorar.

3 Presione SCAN.

La unidad explorará todas las emisoras memorizadas en la página seleccionada en orden ascendente y se parará cuando reciba una. Para seleccionar la siguiente emisora, vuelva a presionar SCAN. Después de haberse explorado el número de memorización más alto, la unidad volverá al número de memorización más bajo y explorará de nuevo.

Para parar la operación durante la exploración de la memoria

Presione SCAN mientras la exploración de la memoria esté en operación.

Cuando no haya emisoras disponibles

Si no se reciben emisoras después de la exploración, la unidad volverá al número de memorización en el que inició tal exploración y sonarán dos pitidos cortos.

Si presiona SCAN para una página sin emisoras memorizadas

Sonarán dos pitidos cortos, se visualizará “- - - -”, y la unidad volverá al estado anterior.

Sugerencias

- La exploración trabajará más rápida si almacena las frecuencias en orden descendente o ascendente en el orden de los números de memorización.
- Cuando explore durante la noche, cuando la recepción es intensa, o cuando explore con interferencias prevalecientes, la unidad puede parar la exploración con frecuencia. En este caso, ponga el interruptor ATT en ON, y ajuste el control ATT (consulte “Para ajustar la sensibilidad de recepción para exploración”, página 21). En condiciones normales, deje el interruptor ATT en OFF.

Nota

Muchas emisiones internacionales de onda corta han limitado sus horas de emisión. Debido a esto, la unidad puede no sintonizar las emisoras fuera de las horas de emisión, o puede sintonizar otra emisora, como la local de su zona, etc.

Recepción de transmisiones de banda lateral única (SSB) y onda continua (CW)

Usted podrá recibir transmisiones de banda lateral única (SSB) y de onda continua (CW) con esta unidad.

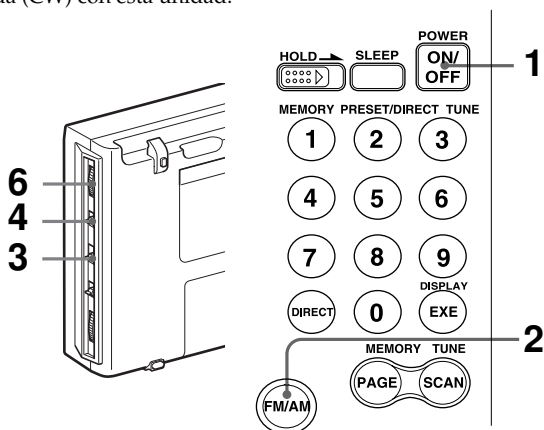

1 Presione POWER ON/OFF para conectar la alimentación de la radio.

2 Presione FM/AM para seleccionar AM.

3 Ponga el selector AM MODE en SSB.

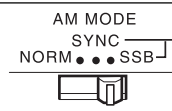

4 Ponga el selector LSB/USB en LSB o USB.

Para recibir emisiones de CW, seleccione LSB.



5 Ajuste la frecuencia.

Con respecto a los detalles sobre la sintonía, consulte Sintonía directa (página 16), Sintonía manual (página 18), o Sintonía con exploración automática (página 20).

6 Utilice el control SSB FINE TUNE para sintonizar con precisión una frecuencia en la que obtenga la óptima recepción.

Usted podrá ajustar con precisión la frecuencia recibida dentro de un margen de $\pm 1,5$ kHz. Durante este tiempo, la visualización de la frecuencia no cambiará.

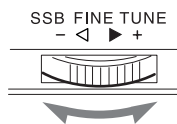

Sugerencia

Para más información sobre SSB y CW, consulte "Sugerencias sobre las ondas radioeléctricas", página 41.

Ajuste para la recepción óptima de AM — Detección sincrónica

Con la detección sincrónica, podrá ajustar la recepción de AM (especialmente en SW) a las condiciones óptimas.

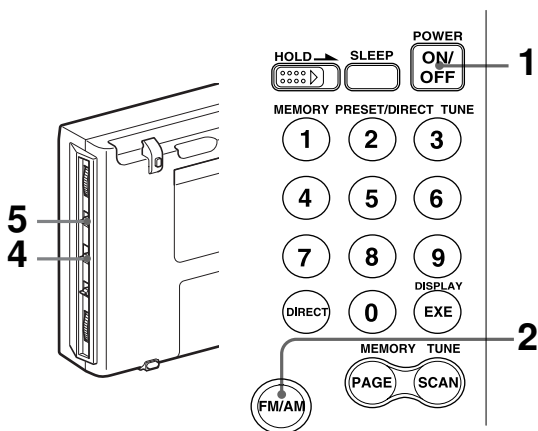

1 Presione POWER ON/OFF para conectar la alimentación de la radio.

2 Presione FM/AM para seleccione AM.

3 Ajuste la frecuencia.

Con respecto a los detalles sobre la sintonía, consulte Sintonía directa (página 16), Sintonía manual (página 18), o Sintonía con exploración automática (página 20), o Sintonía con exploración de la memoria (página 24).

4 Ponga el selector AM MODE en SYNC.

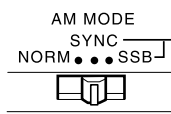

5 Ponga el selector LSB/USB en LSB o USB, la banda que ofrezca la mejor recepción.

El indicador SYNCLOCK aparecerá cuando se bloquee el circuito de detección sincrónica.

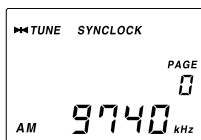

Sugerencia

Para más información sobre la detección sincrónica, consulte "Sugerencias sobre las ondas radioeléctricas", página 41.

Nota

El indicador SYNCLOCK puede no aparecer cuando la señal recibida sea débil y no se realice la detección sincrónica.

Recepción de transmisiones de banda lateral única (SSB) y onda continua (CW)
Ajuste para la recepción óptima de AM — Detección sincrónica

Para despertarse con la radio o la alarma — Función de espera

Para despertarse con la radio

Usted podrá despertarse con su programa de radio favorito utilizando la función de espera. Usted podrá memorizar diferentes frecuencias y horas de espera en STANDBY MEMORY **a** y **b**.

Para despertarse con la alarma, consulte “Para despertarse con la alarma”, página 30.

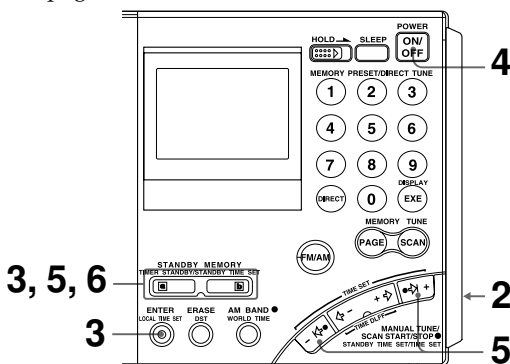

Antes de utilizar la función de espera, cerciórese de que el reloj esté correctamente ajustado (página 11).

El temporizador en espera tendrá efecto cuando la hora ajustada y la hora visualizada concuerden. Usted no necesitará tener en cuenta la hora local (LOCAL) ni la mundial (WORLD). Si desea despertarse a las 8:00, ajuste 8:00. Después de haber ajustado la hora de espera, seleccione simplemente la hora visualizada a hora local o la hora de la zona deseada que desee utilizar (hora mundial), y la función de espera trabajará a las 8:00 AM de la zona especificada.

- 1** Sintonice la emisora que desee escuchar.
Para la sintonía, consulte los diversos métodos de sintonía (páginas 16 – 27).
- 2** Ajuste el volumen utilizando el control VOLUME.
- 3** Mantenga pulsada ENTER y presione STANDBY MEMORY **a** o **b**.
Mientras mantenga ENTER pulsada, el indicador PRESET parpadeará. Cuando presione STANDBY MEMORY **a** o **b**, sonarán dos pitidos cortos y se seleccionará la emisora almacenada en la tecla de memoria de espera. En el visualizador aparecerá el número de memoria de espera de “a” o “b”.
- 4** Presione POWER ON/OFF para desconectar la alimentación de la radio.

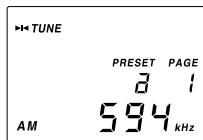

Nota

Antes de ajustar la hora de espera, desconecte siempre la alimentación de la radio. La hora de espera no podrá ajustarse con la alimentación de la radio conectada.

- 5** Mantenga pulsada STANDBY MEMORY **a** o **b**, la que haya seleccionado en el paso 3, y presione repetidamente \leftarrow o \rightarrow para ajustar la hora de espera.

La hora cambiará un minuto cada vez que presione \leftarrow o \rightarrow . Para cambiar rápidamente los dígitos, mantenga presionada la tecla. Mientras mantenga pulsada **a** o **b**, en el visualizador parpadeará STANDBY **a** o STANDBY **b**.

- 6** Suelte STANDBY MEMORY **a** o **b**.

Se encenderá "STANDBY **a**" o "STANDBY **b**" y habrá finalizado el ajuste de espera. La indicación del reloj volverá a la de la hora actual.



- 7** Haga que se visualice la hora de la zona en la que desea que tenga efecto la función de espera, hora local (LOCAL) o mundial (WORLD).

Cuando llegue la hora y se active la función de espera

La alimentación de la radio se conectará, aparecerá el indicador SLEEP, y se recibirá la emisora memorizada. La alimentación se desconectará automáticamente después de unos 60 minutos.

Para comprobar la hora de espera

Mantenga presionada STANDBY MEMORY **a** o **b** con la alimentación de la radio desconectada. Mientras mantenga presionada la tecla, se visualizará la hora de espera.

Para cambiar la hora de espera

Realice el paso 4 y después ajuste la nueva hora.

Para cancelar la función de espera

Presione STANDBY MEMORY **a** o **b** con la alimentación de la radio desconectada de forma que STANDBY **a** o STANDBY **b** desaparezca del visualizador. En este momento, suelte la tecla **a** o **b** antes de un segundo. De lo contrario, la unidad irá al paso 5 para volver a ajustar la hora de espera.

Sugerencias

- Para cancelar temporalmente la función de espera, desconecte la alimentación de la radio y deslice HOLD en el sentido de la flecha de forma que se visualice "o". El temporizador volverá a entrar en efecto cuando "o" desaparezca del visualizador (consulte "Prevención de errores de operación - Función de bloqueo", página 32).
- Después de haber realizado los ajustes de espera, la alimentación de la radio se conectará diariamente a la hora programada a menos que cancele la función de espera borrando STANDBY **a** o STANDBY **b**. Aunque cancele la función de espera, la emisora y la hora almacenada en STANDBY MEMORY **a** o **b** no se borrarán hasta que escriba nuevos ajustes.
- Si al memoria de espera está en estado de espera, entrará en efecto incluso aunque usted esté escuchando la radio. La radio cambiará a la frecuencia de espera programada a la hora de espera.
- Usted podrá ajustar STANDBY **a** y **b** al estado de espera a la misma hora. La alimentación de la radio se conectará a la primera hora de espera para recibir la primera frecuencia de espera, y después cambiará a la segunda frecuencia de espera a la segunda hora de espera.
- Si ajusta STANDBY **a** y **b** a la misma hora de espera, solamente trabajará STANDBY **a**.

Para despertarse con la radio o la alarma — Función de espera (continuación)

Para despertarse con la alarma

Si se activa STANDBY MEMORY **a** o **b** sin ninguna frecuencia almacenada, a la hora de espera sonará la alarma. Si hay una frecuencia almacenada, bórrela.

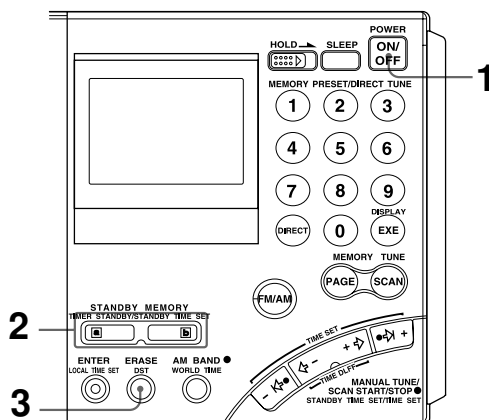

1 Presione POWER ON/OFF para conectar la alimentación de la radio.

2 Presione STANDBY MEMORY **a** o **b**.

Se recibirá la emisora memorizada.

Si no hay frecuencia almacenada, sonarán dos pitidos cortos, en el visualizador aparecerá “- - - -”, y la unidad volverá a la condición anterior. Vaya al paso 4.

3 Mantenga presionada ERASE.

Mientras mantenga presionada ERASE, la visualización del número de memorización parpadeará.

Después de unos 3 segundos sonarán dos pitidos cortos, y la emisora memorizada se borrará. El indicador “a” o “b” se borrará del visualizador.

4 Realice los pasos 4 y siguientes de “Para despertarse con la radio”, página 28, para ajustar la hora de espera.

La alarma sonará a la hora de espera y se parará después de unos 3 minutos.

Para silenciar la alarma

Presione cualquier tecla del panel frontal.

Notas

- El volumen de la alarma no podrá ajustarse con el control VOLUME.
- Si llega la hora de espera cuando esté escuchando la radio, la alimentación de ésta se desconectará, la visualización cambiará a la del reloj, y sonará la alarma.

Para dormirse escuchando la radio

— Función del temporizador cronodesconector

Usted podrá dormirse escuchando la radio. La alimentación de la radio se desconectará después de haber transcurrido el tiempo programado (60, 45, 30, o 15 minutos).

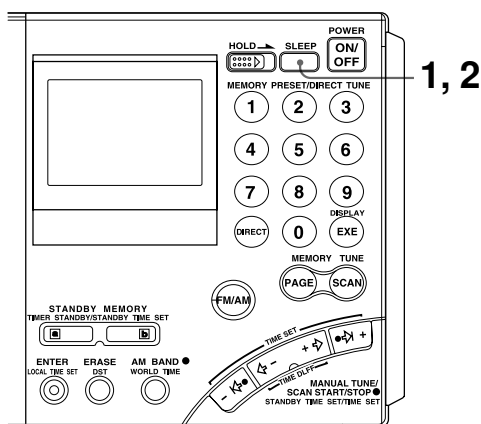

Para dormirse escuchando la radio
— Función del temporizador cronodesconector

1 Presione SLEEP.

Aparecerá "60" para el tiempo de activación del temporizador cronodesconector, y parpadeará "SLEEP".

Si la alimentación de la radio estaba desconectada al presionar SLEEP, se conectará.



2 Presione repetidamente SLEEP hasta que se visualice el tiempo deseado mientras esté parpadeando "SLEEP".

Cada vez que presione la tecla, la indicación cambiará como se muestra a continuación.

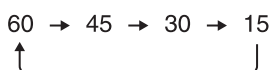

Al volver a 60, sonarán dos pitidos cortos. El indicador SLEEP cambiará a visualización constante unos 3 segundos después de haber programado el tiempo. La visualización del tiempo cambiará a la de la frecuencia y el temporizador cronodesconector se pondrá en funcionamiento.

3 Seleccione la emisora que desee escuchar y ajuste el volumen.

Cuando transcurra el tiempo programado, la alimentación de la radio se desconectará automáticamente.

Para desconectar la alimentación de la radio antes de que transcurra el tiempo programado en el temporizador cronodesconector

Presione POWER ON/OFF.

Para prolongar el tiempo programado en el temporizador cronodesconector

Vuelva a presionar SLEEP y programe el tiempo.

Prevención de errores de operación — Función de bloqueo

Cuando active la función de bloqueo, no funcionará ninguna tecla a fin de evitar la operación accidental cuando transporte o utilice la radio.

La función de bloqueo también podrá utilizarse para cancelar temporalmente la función del temporizador de espera.

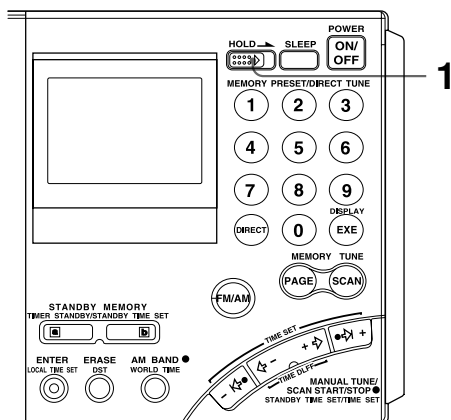

1 Deslice HOLD en el sentido de la flecha.

Aparecerá el indicador "🔒" y no funcionará ninguna tecla.

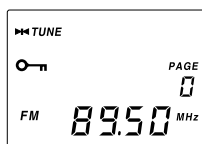

Para cancelar la función de bloqueo

Deslice HOLD en sentido opuesto al de la flecha de forma que "🔒" desaparezca del visualizador.

Sugerencia

Cuando active la función de bloqueo mientras la alimentación de la radio esté desconectada, la función del temporizador de espera se cancelará temporalmente (consulte "Para despertarse con la radio o la alarma — Función de espera", página 28). El temporizador de espera sólo podrá cancelarse temporalmente cuando la alimentación de la radio esté desconectada.

Grabación de emisiones de radiodifusión

Para grabar programas de radiodifusión, conecte la radio a una grabadora de casetes utilizando un cable conector.

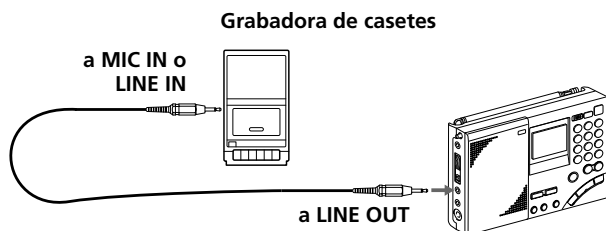

- 1 Conecte la radio a una grabadora de casetes utilizando un cable conector (opcional).

Utilice el cable apropiado para el tipo de grabadora de casetes.

Grabadora de casetes		Cable conector (opcional)
Tipo	Toma	
Monoaural	MIC IN (minitoma)	RK-G135
Estéreo	MIC IN (minitoma)	RK-G134
	LINE IN (minitoma)	RK-G136
	LINE IN (toma monopolar)	RK-G129

- 2 Sintonice la emisora cuyos programas desee grabar. Ponga el selector TONE en NEWS o MUSIC, en la forma necesaria.
- 3 Grabe en la grabadora de casetes.

Cuando grabe en una grabadora de casetes estéreo

Ambos canales se grabarán en forma monoaural. Para grabar programas de FM en estéreo, cerciórese de insertar unos auriculares en la toma Ω . De lo contrario, ambos canales se grabarán en forma monoaural.

Sugerencia

El ajuste del control VOLUME de la radio no tendrá efecto sobre la grabación.

Utilización de la antena exterior de SW suministrada

Aunque usted podrá disfrutar normalmente de emisiones de SW (onda corta) con la antena telescópica, utilice la antena de SW suministrada cuando la recepción sea mala, como en el interior de un edificio, etc., o cuando desee una recepción más estable.

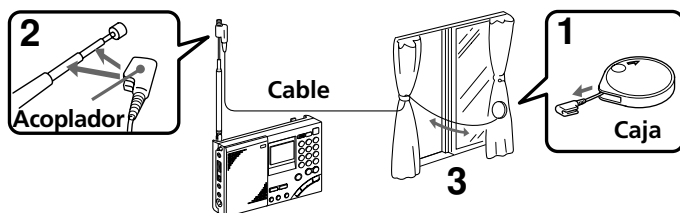

1 Extraiga completamente el cable de la caja.

2 Monte el acoplador en la antena telescópica.

3 Coloque el cable de la antena.

Si puede abrir la ventana: Compruebe que no haya ningún peligro y coloque el cable fuera de la ventana junto con la caja.

Si la ventana no puede abrirse: Extienda completamente el cable de forma que no se caiga.

Nota

Cuando coloque la antena compacta en el exterior, cerciórese de que no cause molestias a otras personas. Además, fije con seguridad la antena para que no se caiga.

Después de la utilización

Gire el carrete en el sentido de la flecha para enrollar el cable.



Utilización de una antena exterior opcional

Para mejorar la recepción de emisiones de SW (onda corta), MW (onda media), y LW (onda larga), utilice una antena de gama amplia AN-1, AN-102, o una antena activa de SW AN-LP1 opcional.

Instalación

- No coloque la radio ni la antena cerca de lámparas fluorescentes, televisores, teléfonos, ordenadores, etc., ya que podrían oírse ruidos.
- Instale la antena exterior lo más alejada posible de carreteras.
- Con respecto a los detalles sobre la antena exterior, consulte el manual de instrucciones suministrada con ella.
- Cuando utilice la antena exterior, cerciőrese de que la antena telescópica esté completamente replegada.

Notas

- Como es necesario seleccionar la frecuencia utilizando el controlador de antena de la antena activa de SW AN-LP1, es posible que no obtenga el mejor rendimiento cuando utilice la función de exploración de la memoria de la radio con la antena AN-LP1 conectada.
- No conecte antenas exteriores que no sean las recomendadas en la toma AM EXT ANT. Esta toma da salida a tensión de cc para alimentar la antena.
- No toque nunca la antena exterior durante una tormenta eléctrica. Además, desconecte inmediatamente el adaptador de alimentación de ca de la radio cuando la esté alimentando con la corriente de la red.

Sintonía con la AN-1/AN-102

Para sintonizar emisoras de SW

Conecte la toma de salida del controlador de antena y la toma de entrada para antena exterior de AM (AM EXT ANT) de la unidad con el cable conector (suministrado con la AN-1/AN-102).

Para sintonizar emisoras de MW/LW

- 1 Conecte la toma OUTPUT del controlador de antena y la toma INPUT del acoplador de antena con el cable conector (el cable conector y el acoplador de antena se suministran con la AN-1/AN-102).
- 2 Coloque el acoplador de antena cerca de la radio y donde haya buena recepción.
Repliegue la antena telescópica de la radio.

Para la AN-1:

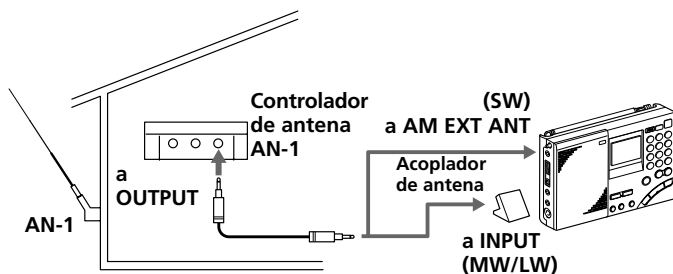

Utilización de la antena exterior de SW suministrada
Utilización de una antena exterior opcional

Precauciones y mantenimiento

Ubicación

- No deje la unidad cerca de fuentes térmicas, tales como radiadores ni conductos de ventilación, ni en un lugar sometido a la luz solar directa, polvo excesivo, humedad, lluvia, vibraciones mecánicas, ni choques.
- Utilice la unidad dentro de una gama de temperaturas de 0°C a 40°C. Si la usase en temperaturas fuera de esta gama, podría aparecer una visualización irregular (es decir, **BB.BB**). Si la utilizase en temperaturas inferiores a esta gama, la visualización podría de forma muy lenta. La unidad volverá a su condición normal cuando la utilice de nuevo dentro de la gama de temperaturas recomendada.
- La recepción puede ser difícil o ruidosa en vehículos o edificios. Pruebe a escuchar cerca de una ventana.

Seguridad

- Alimente la unidad solamente con 6 V cc con cuatro pilas R6 (taño AA).

Para alimentarla con ca, utilice el adaptador de alimentación de ca opcional recomendado para esta unidad. No use ningún otro tipo de adaptador de alimentación de ca.

- La unidad no se desconectará de la fuente de alimentación de ca (red) mientras esté enchufada en un tomacorriente, incluso aunque desconecte la alimentación de la propia unidad.
- Cuando no vaya a utilizar la unidad durante mucho tiempo, desconecte el adaptador de alimentación de ca del tomacorriente de la red.
- La placa de características en la que se indica la tensión de alimentación, etc., se encuentra en la parte posterior de la unidad.
- Si dentro de la unidad cae algún objeto sólido o líquido, desenchúfela y haga que sea comprobada por personal cualificado antes de utilizarla de nuevo. Cerciórese de que en la toma DC IN 6V no entre ningún líquido ni ningún objeto extraño. Esto podría causar el mal funcionamiento de la unidad.
- Cuando se ensucie la caja, límpiela con un paño suave y seco o ligeramente humedecido en una solución poco concentrada de detergente. No utilice nunca limpiadores abrasivos ni disolventes químicos, ya que podría dañar la caja.
- Como el altavoz utiliza un imán intenso, mantenga las tarjetas de crédito, que utilizan codificación magnética, y los relojes de cuerda alejados de la unidad para evitar el posible daño que podría causar tal imán.

-
- En caso de tormentas eléctricas y cuando utilice la antena exterior, desconecte inmediatamente el adaptador de alimentación de ca del tomacorriente de la red, si está conectado. No toque nunca la antena durante una tormenta eléctrica.
 - No conecte nunca un conductor de puesta a tierra a un tubo de gas.
 - No deje caer la unidad, ni le aplique fuerza excesiva. Si lo hiciese, podría ocurrir un mal funcionamiento.

Servicio y reparación

Antes de llevar la unidad para su servicio o reparación, anote los ajustes almacenados importantes. Estos ajustes podrían borrarse dependiendo del tipo de reparación necesaria

Si tiene cualquier pregunta o problema en relación con su unidad, consulte a su proveedor Sony.

Solución de problemas

Si tiene cualquier problema con la unidad, vuelva a leer el manual de instrucciones, y compruebe lo siguiente antes de el servicio de reparación.

Síntoma	Causa y solución
La radio no acepta la operación de teclas.	La función de bloqueo está activada. → Deslice el mando HOLD en sentido opuesto al de la flecha (para hacer que desaparezca "O-π" (página 32))
La alimentación no se conecta al presionar POWER ON/OFF.	Instalación inapropiada de las pilas. Pilas débiles. → Inserte las pilas con la polaridad correcta. Reemplace las pilas por otras nuevas. El adaptador de CA está desconectado. → Conecte adecuadamente el adaptador de alimentación de CA.
El visualizador no funciona.	Instalación inapropiada de las pilas. → Inserte las pilas con la polaridad correcta.
La visualización es débil.	Pilas débiles. → Reemplace las pilas por otras nuevas.
La visualización es lenta.	La unidad está utilizándose a temperaturas extremadamente altas o en un lugar de gran humedad. → Utilice la unidad en condiciones apropiadas.
No hay salida de sonido.	El volumen está al mínimo. → Ajuste el volumen. Los auriculares están enchufados. → Desenchufe los auriculares. Instalación inapropiada de las pilas. → Inserte las pilas con la polaridad correcta.
Hay ruido, la recepción es mala, o la sensibilidad débil.	Pilas débiles. → Reemplace las pilas por otras nuevas. Ajuste inadecuado de la antena. → Ajuste adecuadamente la sintonía y la antena. Señal de radiodifusión débil. → Escuche la radio cerca de una ventana cuando se encuentre en un edificio o en un automóvil. El interruptor ATT está en ON. → Ponga el interruptor ATT en OFF (página 21).
No es posible completar la sintonía directa.	Ha tardado más de 10 segundos entre las operaciones de las teclas. → Finalice cada operación de teclas antes de 10 segundos.
No es posible memorizar una emisora.	Procedimiento incorrecto. → Mantenga pulsada ENTER y presione una tecla numérica (0 - 9) (página 22).
No es posible sintonizar una emisora memorizada.	Usted presionó una tecla numérica incorrecta para la emisora deseada. → Presione la tecla numérica correcta. La emisora memorizada se borró accidentalmente. → Vuelva a memorizar la emisora (página 22).

Síntoma	Causa y solución
La alimentación de la radio no se conecta a la hora de espera.	<p>Usted se olvidó de presionar STANDBY MEMORY a o b.</p> <p>→ Presione STANDBY MEMORY a o b (página 29). La función de bloqueo está activada.</p> <p>→ Deslice el mando HOLD en sentido opuesto al de la flecha (para hacer que desaparezca “o-n”) (página 32).</p> <p>Ha tardado más de 60 segundos en reemplazar las pilas.</p> <p>→ Ajuste la hora correcta.</p> <p>El volumen está al mínimo.</p> <p>→ Ajuste el volumen.</p> <p>No hay frecuencias almacenadas en STANDBY MEMORY.</p> <p>→ Almacene frecuencias en STANDBY MEMORY (página 28).</p>
No es posible realizar la exploración de la memoria.	<p>No hay emisoras memorizadas en la página explorada, o solamente hay una.</p> <p>→ Memorice 2 o más emisoras en la página que desee explorar.</p>
La exploración automática no se para.	<p>El interruptor ATT está en ON.</p> <p>→ Ponga el interruptor ATT en OFF, o ajuste el control ATT.</p>

Especificaciones

Sistema de circuito	FM: Superheterodino AM: Superheterodino de conversión doble
Gama de frecuencias	FM: 76–108 MHz SW: 1 621– 29 999 kHz MW: 530–1 620 kHz LW: 150–529 kHz
Salida	Toma LINE OUT (minitoma estéreo) × 1 Nivel de salida de grabación de unos 245 mV, impedancia de salida inferior a 10 kΩ Toma  (Auriculares) (minitoma estéreo) x1 16 Ω
Altavoz	Aprox. 77 mm de diámetro, 8 Ω × 1
Salida máxima	380 mW (al 10 % de distorsión armónica)
Alimentación	DC 6 V, cuatro pilas R6 (tamaño AA)
Fuente de alimentación externa	DC IN 6V
Dimensiones	Aprox. 190 × 118,8 × 35,3 mm (an/al/prf), excluyendo partes salientes
Masa	Aprox. 536 g Aprox. 608 g (incl. cuatro pilas R6 (tamaño AA))

Accesorios suministrados

- Funda de transporte (1)
- Antenna compacta AN-71 (1)
- Manual de ondas radioeléctricas (1)

Accesorios opcionales

- Antena de gama amplia para LW/MW/SW AN-1, AN-102
- Antena de SW activa AN-LP1
- Adaptador de alimentación de CA AC-E60HG
- Cables conectores
 - RK-G135 (miniclavija estéreo ↔ miniclavija)
 - RK-G134 (miniclavija estéreo ↔ miniclavija estéreo)
 - RK-G136 (miniclavija estéreo ↔ miniclavija estéreo)
 - RK-G129 (miniclavija estéreo ↔ dos clavijas monopolar)

La tensión de funcionamiento del adaptador de alimentación de ca varía dependiendo del país de adquisición. Adquiera el adaptador de alimentación de ca en el país en el que vaya a utilizarlo.

Es posible que su proveedor no disponga de algunos de los accesorios opcionales indicados arriba. Solicite información detallada a su proveedor sobre los accesorios opcionales disponibles en su país.

El diseño y las especificaciones están sujetos a cambio sin previo aviso.

Sugerencias sobre las ondas radioeléctricas

¿Qué es SSB (Banda lateral única)?

SSB es muy popular para las transmisiones de radioaficionados y comerciales, y se utiliza comúnmente en muchas bandas de radioaficionados por su superioridad en cuanto a inteligibilidad de las señales. Su impresionante inteligibilidad de señales se consigue con interferencias mínimas en comparación con DSB (Banda lateral doble) debido a su estructura de mitad de anchura de banda.

En general, las transmisiones en SSB emplean la modulación de USB (Banda lateral superior), mientras que las transmisiones en la banda de radioaficionados inferiores a 10 MHz emplean la modulación de LSB (Banda lateral inferior).

Los aparatos de radio convencionales sin circuito BFO (Oscilador de tonalidad telegráfica) no pueden recibir satisfactoriamente transmisiones de SSB. Esta unidad puede recibir satisfactoriamente transmisiones de SSB con el circuito BFO incorporado.

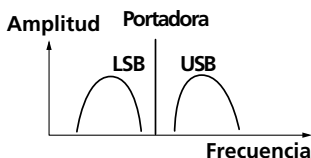

¿Qué es CW (Onda continua)?

CW es también muy popular para las transmisiones de radioaficionados y comerciales. A diferencia de otras señales, la amplitud de la portadora de las transmisiones de CW no se modula. Las transmisiones de CW envían información interrumpiendo la portadora y utilizan el código Morse como medio de comunicación. Esta unidad puede recibir satisfactoriamente transmisiones de CW con el circuito BFO (Oscilador de tonalidad telegráfica) incorporado como sonido de batido solamente. Para comprender completamente la información transmitida con las transmisiones de CW, es imprescindible conocer el código Morse.

¿Qué es detección sincrónica?

En la recepción óptima de AM existen dos obstáculos: distorsiones debidas al desvanecimiento y a las interferencias de emisoras adyacentes.

La detección sincrónica es muy efectiva para resolver estos obstáculos.

Las distorsiones debidas al desvanecimiento se deben generalmente a la sobremodulación producida cuando un componente de la portadora de la señal recibida se atenúa en la vía de transmisión. El circuito de detección sincrónica de esta unidad genera una frecuencia portadora pura sin variación de nivel, que está idealmente sincronizado con la portadora original para compensar el componente atenuado de la portadora y reducir drásticamente la distorsión.

De forma similar, en AM (LW, MW, y SW) se emplean señales de DSB (Banda lateral doble), para las transmisiones en las que se envían señales moduladas utilizando las bandas laterales superior e inferior (USB y LSB). En la mayoría de los casos, una de las bandas laterales se ve afectada por interferencias de emisoras adyacentes (es decir, batidos). El circuito de detección sincrónica de esta unidad extraerá la banda (USB o LSB) de la señal de DSB (Banda lateral doble) que esté libre de interferencias. Esto le permitirá conseguir una recepción sin interferencias de emisoras adyacentes.

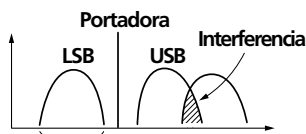

Solamente se recibe esta parte.

Waarschuwing

Stel het apparaat niet bloot aan regen of vocht om gevaar van brand of een elektrische schok te voorkomen.

Open de behuizing niet om gevaar van elektrische schokken te vermijden. Laat reparaties uitsluitend aan de erkende vakhandel over.

Kenmerken

- **Wereldwijd afstembereik met FM stereo/KG/MG/LG ontvangst**

Gemakkelijk nauwkeurig afstemmen met het kwarts- en fasegekoppeld PLL synthesizer afstemsysteem.

FM: 76–108 MHz

KG: 1 621–29 999 kHz

MG: 530–1 620 kHz*

LG: 150–529 kHz

Zie voor nadere bijzonderheden de bijgeleverde “Radiogolf-gids”.

- **Omtrent het afsteminterval voor MG (middengolf) uitzendingen**

Het afsteminterval voor de middengolf verschilt per werelddeel. Bij aflevering van deze radio is het afsteminterval vooringesteld op 9 kHz of 10 kHz. Kies het juiste afsteminterval voor het gebied waar u naar de radio wilt luisteren, (zie blz. 15)

Werelddeel	MG afsteminterval
Noord- en Zuid-Amerika	10 kHz
Overige landen	9 kHz

- **Vijf verschillende afstemmethoden voor flexibele bediening**

- **Directe afstemming** om een bekende zender rechtstreeks te kiezen door de afstemfrequentie in te voeren.
- **Handmatige afstemming** om de afstemfrequentie met de hand nauwkeurig bij te regelen.

- **Geheugenafstemming** om favoriete zenders vast te leggen, zodat u er met een enkele toets direct op kunt afstemmen.

- **Geheugen-zoekafstemming** om automatisch uit een vaste geheugengroep de gewenste radiozender te vinden.

- **Ingebouwde schakelklok**

Met de twee ingebouwde timerfuncties kunt u de radio op een gekozen tijdstip automatisch laten afstemmen op de zender die u wilt horen.

- **Sluimerfunctie**

Met de sluimerfunctie kunt u de radio automatisch laten uitschakelen, zodat u gerust met de radio aan in slaap kunt vallen. De sluimertijd voor het automatisch uitschakelen kunt u instellen op 60 minuten, 45 minuten, 30 minuten of 15 minuten.

- **Stereo FM ontvangst**

U kunt genieten van FM uitzendingen in stereo, door een los verkrijgbare stereo hoofdtelefoon aan te sluiten.

Inhoudsopgave

Inleiding

Plaats en functie van de bedieningsorganen	4
--	---

Stroomvoorziening

Gebruik op batterijen	8
Gebruik op een externe stroombron	10
Stroomvoorziening met een netspanningsadapter	10

Gelijkzetten van de klok

Instellen van de juiste tijd	11
Aflesen van de plaatselijke tijd elders ter wereld ...	13

Luisteren naar de radio

Omschakelen van het MW afsteminterval	15
Direct invoeren van de frequentie	
— Directe afstemming	16
Voor de beste radio-ontvangst	17
Handmatig regelen van de afstemfrequentie	
— Handafstemming	18
Automatisch opzoeken van een zender	
— Automatische zoekafstemming	20
Voorinstellen van zenders	
— Geheugenafstemming	22
Doornemen van de beschikbare voorkeurzenders	
— Geheugen-zoekafstemming	24
SSB- en CW-uitzendingen ontvangen	26
Afstelling voor optimale AM-ontvangst	
— Synchroon-detectie	27

NL

Gebruik van de schakelklok

Ontwaken met de radio of de zoemer	
— Wekfunctie	28
In slaap vallen met de radio aan — Sluimerfunctie ..	31

Andere handige functies

Vergissingen voorkomen — Hold toetsbeveiliging ...	32
Opnemen van radio-uitzendingen	33
Gebruik van de bijgeleverde compacte kortegolf- antenne	34
Gebruik van een los verkrijgbare buitenantenne ..	35

Aanvullende informatie



Voorzorgsmaatregelen en onderhoud	36
Storingen verhelpen	38
Technische gegevens	40
Verklaring van radiogolf-begrippen	41

Plaats en functie van de bedieningsorganen

Zie voor nadere bijzonderheden de tussen haakjes vermelde bladzijden.

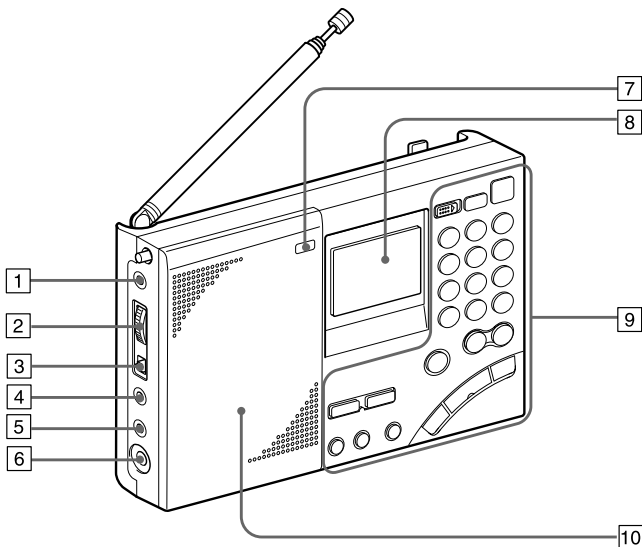
Voorpaneel



- 1** Externe AM antenne-aansluiting (AM EXT ANT) (35)
- 2** Gevoeligheidsregelaar (ATT) (21)
- 3** Ontstoringsschakelaar (ATT ON/OFF) (21)
- 4** Opname-uitgang (LINE OUT) (33)
- 5**  Hoofdtelefoon-aansluiting (17, 33)
U kunt genieten van FM stereo-uitzendingen door een los verkrijgbare stereo hoofdtelefoon op de radio aan te sluiten. Wanneer u een hoofdtelefoon aansluit, zal de ingebouwde luidspreker geen geluid meer geven.
- 6** Gelijkstroomingang (DC IN 6V ) (10)
- 7** Verlichtingstoets (LIGHT)
Als de aanduidingen op het scherm niet duidelijk zijn, drukt u op deze toets, dan wordt het scherm ongeveer 10 seconden lang helder verlicht. Bij nogmaals drukken schakelt u het licht weer uit. Als u andere toetsen van de radio indrukt terwijl het licht brandt, zal het langer blijven branden.
- 8** Uitleesvenster (7)
- 9** Bedieningstoetsen (6)
- 10** Luidspreker

Achterpaneel

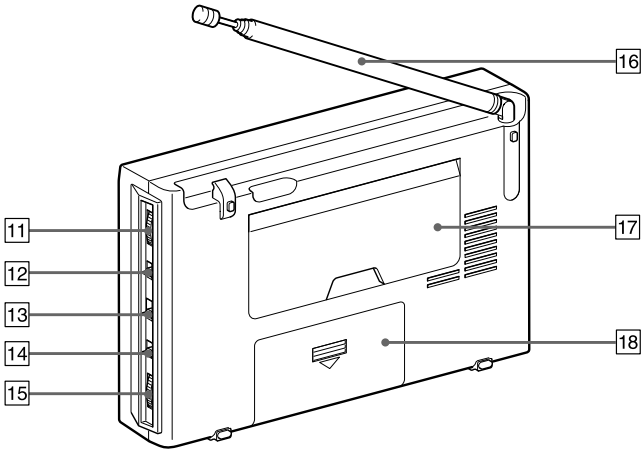

Plaats en functie van de bedieningsorganen

11 SSB fijnafstemknop (SSB FINE TUNE) (26)

12 LSB/USB keuzeschakelaar (26, 27)

13 AM afstemfunctiekiezer (AM MODE) (26, 27)

14 Toonschakelaar (TONE) (33)

15 Volumeregelaar (VOLUME)

16 Telescoopantenne

Schuif voor het gebruik altijd de voet van de antenne uit het toestel. Verstel de antenne voorzichtig en druk deze er niet met kracht in. Na het gebruik moet u altijd ook de antennevoet helemaal inschuiven.

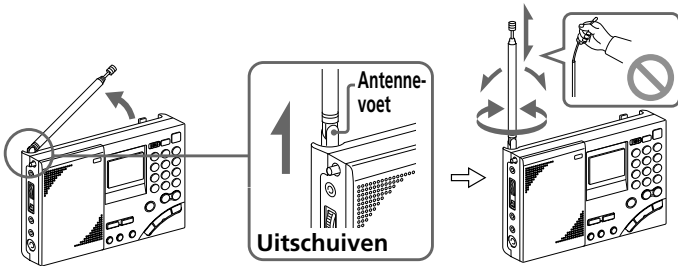

17 Standaard

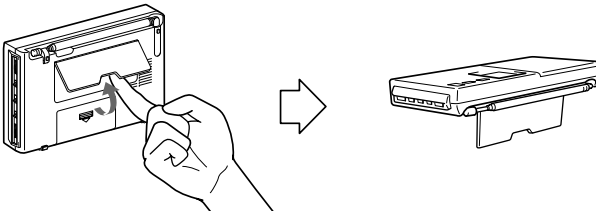

18 Batterijhouder

Bedieningstoetsen

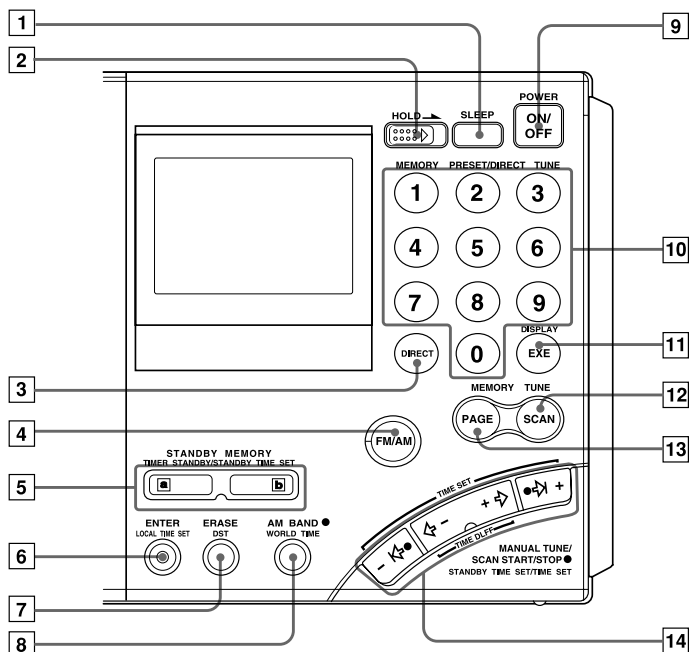

- | | |
|--|--|
| <p>1 Sluimerfunctietoets (SLEEP) (31)</p> <p>2 Toetsblokkeerschakelaar (HOLD) (32)</p> <p>3 Directe afstemtoets (DIRECT) (15, 16)</p> <p>4 Afstembandkeuzetoets (FM/AM) (16, 18, 20)</p> <p>5 Klok/geheugentoetsen (STANDBY MEMORY, TIMER STANDBY/STANDBY TIME SET) (28, 30)</p> <p>6 Invoertoets/plaatselijke tijdtoets (ENTER, LOCAL TIME SET) (11, 22, 28)</p> <p>7 Wistoets/zomertijdtoets (ERASE, DST) (11, 13, 30)</p> <p>8 AM bandkeuzetoets/wereldtijdtoets (AM BAND, WORLD TIME) (13, 18, 20)</p> <p>9 Aan/uit-schakelaar (POWER ON/OFF)</p> | <p>10 Cijfertoetsen (15, 16, 22, 23, 24)</p> <p>11 Aanduidingskeuzetoets/uitvoertoets (DISPLAY, EXE) (13, 15, 16)
Druk op deze toets om de tijd te zien terwijl de radio speelt. Nogmaals drukken om terug te keren naar de vorige aanduidingen. Als u niet opnieuw drukt, keren de vorige aanduidingen vanzelf terug na ongeveer 10 seconden.</p> <p>12 Geheugenzoektoets (SCAN) (24)</p> <p>13 Geheugenpaginatoets (PAGE) (22, 24)</p> <p>14 Tijdsteltoetsen/handmatige afstemtoetsen/zoekstart/stoptoetsen (MANUAL TUNE/SCAN START/STOP, STANDBY TIME SET/TIME SET) (11, 13, 18, 20, 28)</p> |
|--|--|

Uitleesvenster

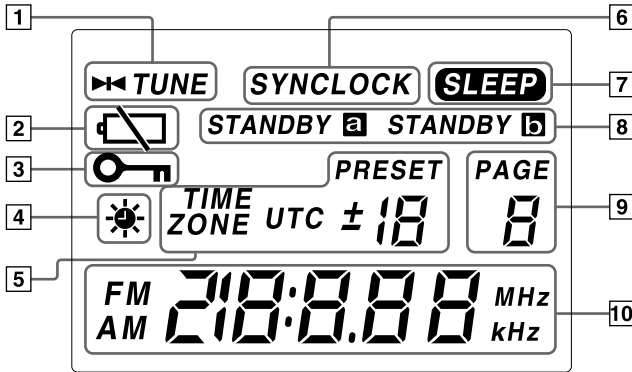

- | | |
|--|---|
| <p>1 Afstemindicator (TUNE) (16, 18)
Deze licht op wanneer er op een zender is afgestemd.</p> <p>2 Batterij-indicator (9)</p> <p>3 Toetsblokkeerindicator (HOLD) (32)
Deze licht op wanneer de HOLD toetsbeveiliging is ingeschakeld. Alle toetsen zijn dan geblokkeerd.</p> <p>4 ☀ Zomertijd-indicator (12)
Deze licht op wanneer de zomertijd wordt aangegeven.</p> <p>5 Zendernummer / tijdverschil-aanduiding (PRESET/TIME ZONE) (11, 22, 23)</p> <p>6 Synchroondetectie-aanduiding (SYNCLOCK) (27)
Deze licht op wanneer de synchroon-detectie is ingeschakeld.</p> | <p>7 Sluimerfunctie-aanduiding (SLEEP) (31)
Deze licht op wanneer de sluimerfunctie is ingeschakeld.</p> <p>8 Wekfunctie-aanduidingen (STANDBY a, STANDBY b) (28, 29, 30)
Deze licht (en) op wanneer de schakelklok is ingesteld.</p> <p>9 Geheugenpagina-aanduiding (PAGE)
Deze wordt voortdurend aangegeven terwijl de radio speelt.</p> <p>10 Tijd/afstemfrequentie-aanduiding</p> |
|--|---|

Gebruik op batterijen

Zie voor gebruik van de radio op stroom van het lichtnet de paragraaf "Stroomvoorziening met een netspanningsadapter" (blz. 10).

- 1 Schuif en open het deksel van het batterijvak.

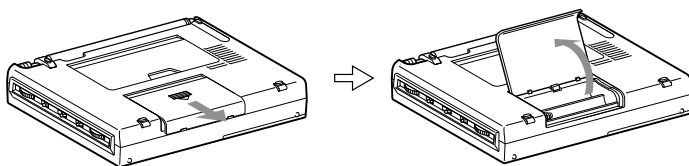

- 2 Plaats vier R6 (AA-formaat) batterijen in het batterijvak.

Let op de juiste polariteit van plus en min, zoals aangegeven.

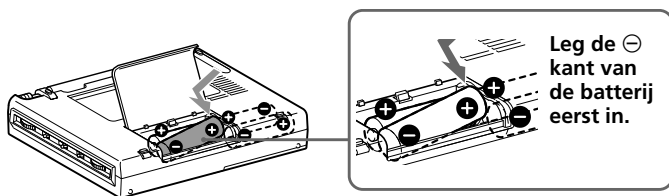

- 3 Sluit het deksel van het batterijvak.

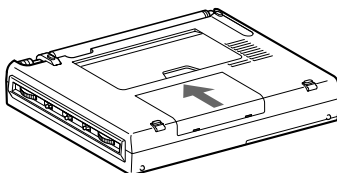

Wanneer u voor het eerst batterijen in het toestel plaatst, gaat er "0:00" in het tijdvenster knipperen. Dit kunt u laten stoppen door de tijd in te stellen.

Opmerking

Na het inleggen van de batterijen zal het ongeveer 3 seconden duren voor er cijfers in het tijdvenster verschijnen.

Wanneer de batterijen te vervangen

Als het geluid zwak of vervormd gaat klinken en de aanduiding “” gaat knipperen in het uitleesvenster, dan beginnen de batterijen leeg te raken.

Wanneer de batterijen helemaal leeg zijn, stopt de “” aanduiding met knipperen en blijft branden, de radio wordt uitgeschakeld en geen enkele toets werkt meer. Vervangt u dan u alle vier batterijen door nieuwe.

Na het vervangen van de batterijen en weer inschakelen van de radio verdwijnt de “” aanduiding en dan kunt u de radio weer gewoon gebruiken.

Laat het vervangen van de batterijen niet te lang duren

Vervang de batterijen binnen 60 seconden als de radio uitgeschakeld is. Anders zal de tijdsaanduiding verdwijnen en dan zult u de juiste tijd opnieuw moeten instellen. De voorkeuzenders, schakelkloktijden en het tijdverschil tussen uw plaatselijke tijd en de wereldtijd blijven wel in het geheugen bewaard.

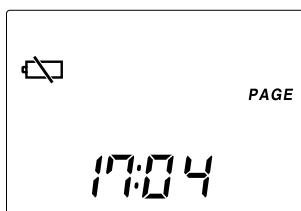

Gebruiksduur van de batterijen

(JEITA*)

	Sony LR6 alkali-batterijen (AA-formaat)	Sony R6 batterijen (AA-formaat)
FM	ca. 47 uur	ca. 15 uur
SW	ca. 34 uur	ca. 10 uur
MW/LW	ca. 34 uur	ca. 10 uur

* Gemeten overeenkomstig de JEITA (Japan Electronics and Information Technology Industries Association) normen. De feitelijke levensduur kan verschillen afhankelijk van de gebruiksomstandigheden.

Ga voorzichtig om met staafbatterijen

Bij onjuist behandelen kunnen de batterijen gaan lekken of open barsten. Volg de onderstaande aanwijzingen.

- Leg de batterijen vooral met de plus en min polen in de juiste richting.
- Gebruik geen oude en nieuwe batterijen door elkaar. Gebruik ook geen verschillende typen tegelijk.
- Gewone staafbatterijen zijn niet oplaadbaar; probeer het niet uit.
- Verwijder de batterijen als u de radio voorlopig niet meer gebruikt.
- Steek geen batterijen los in uw zak of tas samen met kleingeld, sleutels of andere metalen voorwerpen. Als de batterijcontacten door metalen voorwerpen worden kortgesloten, kan er hitte vrijkomen, hetgeen gevaar oplevert.

Als er een batterij heeft gelekt, maakt u het batterijvak dan zorgvuldig schoon alvorens u er nieuwe batterijen in plaatst.

Gebruik op een externe stroombron

Het apparaat werkt ook als u de netspanningsadapter aansluit op de DC IN 6V aansluiting (externe stroomingang).

Tip

Zodra er een externe stroombron is aangesloten, schakelt de radio automatisch over naar die stroombron, ongeacht of er wel of geen batterijen in het toestel zitten.

Opmerkingen

- Ook wanneer u het toestel op een externe stroombron gebruikt, dient u de batterijen in het toestel te laten zitten. Ze dienen namelijk voor de voeding van de microcomputer en instandhouding van het afstemgeheugen. Vervang de batterijen dan ook minstens eenmaal per jaar.
- Vóór aansluiten of losmaken van de gelijkstroomstekker dient u de radio eerst uit te schakelen. Anders kan de “” batterij-leeg aanduiding verschijnen. Als dit zich voordoet, kunt u de “” aanduiding laten verdwijnen door de radio opnieuw in te schakelen.
- Wanneer het apparaat werkt op batterijen, haalt u eerst de netspanningsadapter uit het stopcontact en koppelt u vervolgens de netspanningsadapter los van de DC IN 6V aansluiting van het apparaat. Het apparaat werkt niet op batterijen zolang de DC IN 6V aansluiting is aangesloten.
- Gebruik alleen de aanbevolen netspanningsadapter die door Sony wordt gemaakt. Het gebruik van netspanningsadapters met andere specificaties (polariteit van de aansluiting, enzovoort) kan leiden tot storing en beschadiging van het apparaat.



Stroomvoorziening met een netspanningsadapter

Sluit een los verkrijgbare AC-E60HG netspanningsadapter aan op de DC IN 6V gelijkstroomingang.

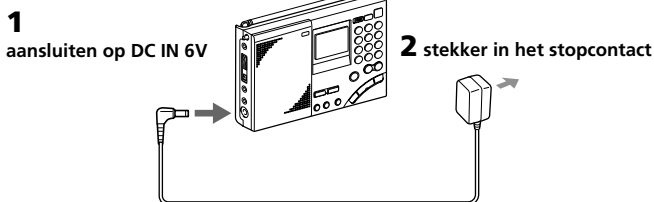

1 Sluit de netspanningsadapter stevig aan op de DC IN 6V gelijkstroomingang.

2 Steek de stekker in een gewoon wandstopcontact.

Opmerkingen

- Zorg dat het netsnoer niet geknakt of anderszins beschadigd wordt. Plaats er geen zware voorwerpen bovenop.
- Om het netsnoer los te maken uit het stopcontact, pakt u de stekker vast. Trek nooit aan het snoer zelf.
- Trek de stekker van de netspanningsadapter uit het stopcontact en maak deze ook los van de radio als u die voorlopig niet meer gebruikt.

Instellen van de juiste tijd

De aanduiding "0:00" knippert in het tijdvenster wanneer u voor het eerst batterijen in het toestel plaatst of wanneer het in de uitgangsstand is teruggezet. Stel dan de klok op de juiste tijd in.

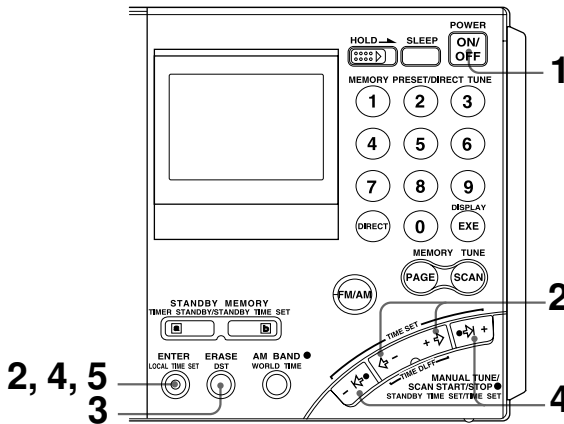

**Gebruik op een externe stroombron
Instellen van de juiste tijd**

Dit toestel kan de plaatselijke tijd aangeven, d.w.z. de standaardtijd in uw tijdzone, maar ook de wereldtijd, die geldt in de andere tijdzones van de wereld.

Dit toestel berekent de tijd in andere delen van de wereld aan de hand van het tijdsverschil* tussen de plaatselijke tijd en de UTC internationale standaardtijd (UTC = Universal Time Coordinated, gelijk aan Greenwich-tijd) (zie ook de tabel op blz. 14 "Tijdsverschillen t.o.v. de UTC standaardtijd voor wereldsteden in alle tijdzones"). Om dus de juiste tijd in andere tijdzones te zien, zult u naast de juiste tijd ook het vaste tijdsverschil van uw zone moeten instellen.

* Dit toestel herkent de verschillende werelddelen aan hun tijdzones.

- 1** Als de radio al aan staat, drukt u op de POWER ON/OFF toets om het toestel uit te schakelen.

Opmerking

De tijd is niet in te stellen terwijl de radio aan staat.

- 2** Houd de LOCAL TIME SET toets ingedrukt en druk op de ← of + ⇒ toets om het tijdsverschil tussen uw plaatselijke tijd en de UTC standaardtijd in te stellen.

De "TIME ZONE" aanduiding verschijnt. Telkens wanneer u op de ← of + ⇒ toets drukt, verspringt het tijdsverschil (t.o.v. de UTC + of -) en het uurcijfer van de klok één terug, resp. vooruit.

Er klinken twee korte pieptonen wanneer u het tijdsverschil terugbrengt tot ±0.

Wanneer u de LOCAL TIME SET toets loslaat, verdwijnt de TIME ZONE aanduiding en dan blijft het tijdsverschil met de UTC standaardtijd zoals het laatst gekozen.

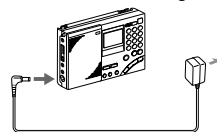

Instellen van de juiste tijd (vervolg)

- 3** Om de zomertijd in te stellen, drukt u op de DST toets zodat de ☀ zomertijd-indicator oplicht.

Als er in uw woongebied geen zomertijd geldt, als het niet het seizoen is voor de zomertijd of als de ☀ zomertijd-indicator al brandt, kunt u dit overslaan en direct doorgaan met stap 4.

- 4** Houd de LOCAL TIME SET toets ingedrukt en druk op de \leftarrow of \rightarrow toets om de plaatselijke tijd in te stellen.

Telkens wanneer u op de \leftarrow of \rightarrow toets drukt, verspringt de tijd een minuut terug, resp. vooruit. Om de cijfers sneller te laten doorlopen, houdt u de \leftarrow of \rightarrow toets langer ingedrukt.

Er klinken twee korte pieptonen wanneer u de tijd instelt op "0:00".

- 5** Laat de LOCAL TIME SET toets los.

De ":" dubbele punt knippert en de klok gaat lopen.

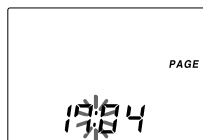

De tijd aangeven terwijl de radio speelt

Druk op de EXE toets. De vorige aanduidingen komen ongeveer 10 seconden later automatisch weer terug, of ook als u nogmaals op de EXE toets drukt. De tijdsaanduiding blijft langer zichtbaar als u op de WORLD TIME toets drukt bij de gewone tijdsaanduiding of als u op de \leftarrow - of + \rightarrow toets drukt wanneer de wereldtijd wordt aangegeven. Wanneer de tijd zichtbaar is, kunt u niet de radio bedienen om bijvoorbeeld van frequentie te veranderen. De tijdsaanduiding zal niet worden aangegeven tijdens de automatische zenderzoekfunctie (zie blz. 20) of de geheugenzoekfunctie (zie blz. 24).

Voor gebieden waar de zomertijd geldt

Druk op de DST toets zodat de ☀ zomertijd-indicator oplicht, indien op dat moment de zomertijd geldt. Wanneer de zomertijd afloopt, drukt u weer op de DST toets zodat de ☀ zomertijd-indicator dooft. De tijdsaanduiding zal automatisch juist mee veranderen.

Tips

- De tijd wordt aangegeven volgens een 24-uurs cyclus.
- Druk op de LOCAL TIME SET toets om het knipperen van de "0:00" te laten stoppen.
- Om de tijd op de seconde precies in te stellen, laat u de LOCAL TIME SET toets los op het moment dat het tijdsignaal van de radio, tv of telefoon klinkt.

Aflesen van de plaatselijke tijd elders ter wereld

In het tijdvenster kunt u de plaatselijke tijd overal elders ter wereld aflezen (de wereldtijd).

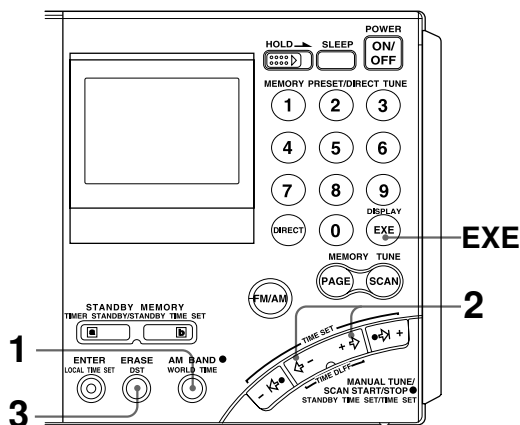

Aflesen van de plaatselijke tijd elders ter wereld

- 1** Druk op de WORLD TIME toets.
Als de radio nog aan staat, drukt u eerst op de EXE toets om de tijd te laten verschijnen en daarna drukt u op WORLD TIME.
- 2** Druk op de ← - of + → toets om het tijdverschil tussen de UTC standaardtijd en de gewenste stad (gebied) te zien.
Er klinken twee korte pieptonen wanneer u het tijdverschil instelt op ±0.
- 3** Druk op de DST toets zodat de ☀ zomertijd-indicator oplicht, indien in het gekozen gebied op dat moment de zomertijd geldt.
De plaatselijke tijd voor het gekozen gebied wordt dan aangegeven.

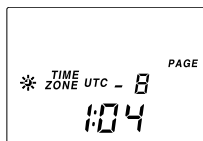

Terugkeren naar de gewone LOCAL tijdsaanduiding

Druk nogmaals op de WORLD TIME toets.

Af lezen van de plaatselijke tijd elders ter wereld (vervolg)

Tijdverschil tussen de plaatselijke tijd en de UTC standaardtijd

De onderstaande tabel toont het tijdverschil met de UTC (Greenwich) tijd voor alle tijdzones ter wereld. "+1:00" betekent één uur voor op de UTC tijd en "-1:00" is één uur achter op de UTC tijd.

De samenhang tussen de UTC tijd, de gewone LOCAL tijd en het tijdverschil is als volgt:

$$\text{Tijdverschil} = \text{LOCAL tijd}^* - (\text{min}) \text{ UTC}$$

* Dit is de plaatselijke tijd zonder DST zomertijd-correctie. De DST instelling is niet van invloed op het aangegeven tijdverschil.

Tijdverschillen t.o.v. de UTC standaardtijd voor wereldsteden in alle tijdzones

Tijdverschil	Hoofdsteden of gebieden
±0	Londen
+1	Centraal Europa, Amsterdam, Berlijn, Brussel, Lissabon, Madrid, Parijs, Rome, Stockholm, Wenen, Zürich
+2	Athene, Caïro, Istanboel
+3	Jeddah, Moskou, Nairobi, Riyadh
+4	Dubai
+5	Karachi
+6	Dhaka (Dacca)
+7	Bangkok, Djakarta
+8	Beijing, Hong-Kong, Singapore
+9	Seoul, Tokio
+10	Guam, Sydney
+11	Noumea, Solomon eilanden
+12	Auckland, Fiji
-11	Samoa
-10	Hawaïi, Honolulu, Tahiti
-9	Anchorage
-8	Los Angeles, San Francisco, Vancouver
-7	Denver, Calgary
-6	Chicago, Dallas, Mexico City
-5	Lima, New York, Panama, Toronto
-4	Caracas, Santiago
-3	Buenos Aires, Rio de Janeiro, San Paulo
-2	Fernando eilanden
-1	De Azoren

Omschakelen van het MW afsteminterval

Het afsteminterval voor de middengolf verschilt per werelddeel, zoals aangegeven in onderstaande tabel. Kies het juiste afsteminterval voor het gebied waar u zich bevindt.

Afsteminterval per gebied

Werelddeel	Afsteminterval
Noord- en Zuid-Amerika	10 kHz
Overige landen	9 kHz

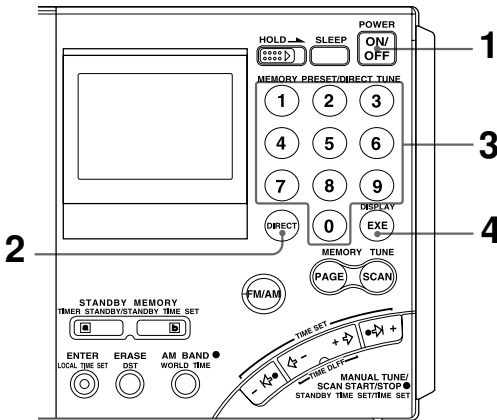

Omschakelen van het MW afsteminterval

- 1** Druk op de POWER ON/OFF toets om de radio uit te schakelen.
- 2** Druk op de DIRECT toets.
Verricht nu stap 3 binnen 10 seconden, anders keert het toestel terug naar de stand voor stap 2 en dan zult u stap 2 opnieuw moeten doen. Ook tussen de volgende stappen na stap 3 mag er niet meer dan 10 seconden verstrijken.
- 3** Voer het afsteminterval in met de cijfertoetsen.
Voor 9 kHz drukt u op cijfertoets 9 en voor 10 kHz drukt u op de 1 en de 0.
- 4** Druk op de EXE toets om de gekozen waarde vast te leggen.

Het gekozen afsteminterval blijft ongeveer 3 seconden knipperen en dan verschijnt weer de tijdsaanduiding.

Er klinken twee korte pieptonen als u andere waarden dan "9" of "10" invoert.

Dan keert u terug naar de tijdsaanduiding en begint u opnieuw vanaf stap 2.

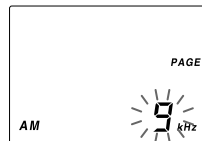

Direct invoeren van de frequentie

— Directe afstemming

Als u de afstemfrequentie van de gewenste radiozender precies kent, kunt u deze direct invoeren met de cijfertoetsen, om snel en nauwkeurig op de zender af te stemmen.

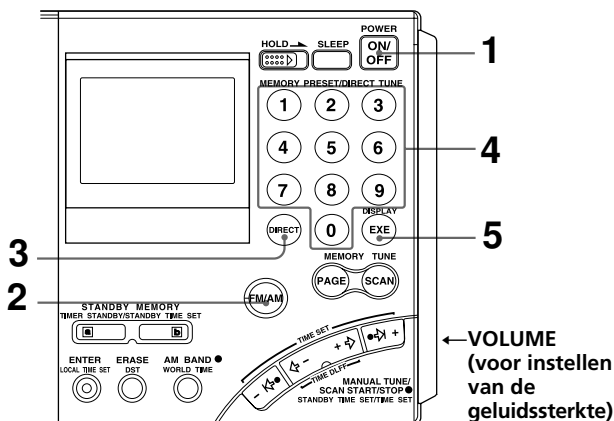

1 Druk op de POWER ON/OFF toets om de radio aan te zetten.

2 Druk op de FM/AM toets om de gewenste afstemband te kiezen.

Voor ontvangst van de korte golf (SW), middengolf (MW) of lange golf (LW), kiest u de AM afstemband.

3 Druk op de DIRECT toets.

De frequentie-aanduiding verdwijnt uit het uitleesvenster.

Verricht nu stap 4 binnen 10 seconden, anders keert het toestel terug naar de stand voor stap 3 en dan zult u stap 3 opnieuw moeten doen. Ook tussen de volgende stappen na stap 4 mag er niet meer dan 10 seconden verstrijken.

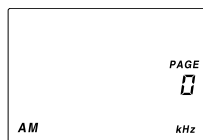

4 Gebruik de cijfertoetsen om de afstemfrequentie van de gewenste radiozender in te voeren.

FM afstemband: Hierbij kunt u de komma weglaten.

Bijvoorbeeld: voor een frequentie van 89,5 MHz drukt u op 8, 9 en 5.

AM afstemband: U kunt de laatste drie cijfers weglaten, als het allemaal nullen zijn.

Bijvoorbeeld: voor keuze van 810 kHz drukt u op 8, 1 en 0.

voor 10 000 kHz drukt u op 1 en 0.

voor 12 095 kHz drukt u op 1, 2, 0, 9 en 5.

De minimale frequentiewaarde die u direct kunt invoeren bedraagt 0,05 MHz (50 kHz) voor de FM en 1 kHz voor de AM afstemband.

5 Druk op de EXE toets.

De radio stemt nu af op de door u gekozen frequentie. De aanduiding "▶▶ TUNE" verschijnt in het uitleesvenster wanneer de zender duidelijk wordt ontvangen.

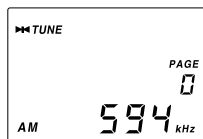

Corrigeren van een vergissing

Druk op de DIRECT toets en begin opnieuw vanaf stap 3.

Als u een ongeldige frequentie kiest

Dan klinken er twee korte pieptonen en in het uitleesvenster verschijnt weer de laatst gekozen zenderfrequentie. Controleer de gewenste frequentie en begin opnieuw vanaf stap 3.

Uitschakelen van de radio

Druk op de POWER ON/OFF toets.

Tips

- U kunt een los verkrijgbare stereo hoofdtelefoon aansluiten om bepaalde FM uitzendingen in stereo te beluisteren.
- Voor het luisteren naar nieuwsuitzendingen zet u de TONE schakelaar op NEWS voor de duidelijkste weergave van het gesproken woord. Voor muziek zet u de schakelaar op MUSIC om van de beste klankkleur te genieten.
- De ontvangst van frequenties rond de 3,64 MHz kan wel eens problemen opleveren, vanwege storende signalen van de ingebouwde oscillators.

Voor de beste radio-ontvangst

FM-ontvangst

Schuif de telescoopantenne helemaal uit en kies de richting en hoek die de beste klank oplevert.

(Zie ook "Telescoopantenne" op blz. 5.)

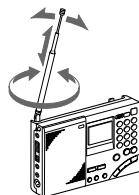

MW/LW-ontvangst

Schuif de telescoopantenne in en draai het gehele toestel zijwaarts om de beste richting voor de vast ingebouwde ferrietstaafantenne te vinden.

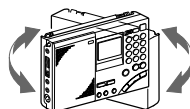

SW-ontvangst

Schuif de telescoopantenne helemaal uit en zet deze verticaal. Voor de beste kortegolf-ontvangst is het aanbevolen de bijgeleverde externe antenne aan te sluiten (zie blz. 34).

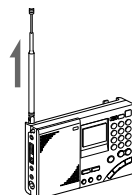

Als er erg veel storing klinkt

Zet de ATT ontstoringsschakelaar aan de zijkant van het toestel op ON en zet de ATT gevoeligheidsregelaar erboven in de beste stand (zie blz. 21).

Algemeen moeilijke ontvangst

Sluit een los verkrijgbare buitenantenne aan (zie blz. 35).

Handmatig regelen van de afstemfrequentie

— Handafstemming

Met de \leftarrow , \rightarrow en \leftarrow -, + \rightarrow toetsen kunt u de afstemfrequentie met de hand bijregelen.

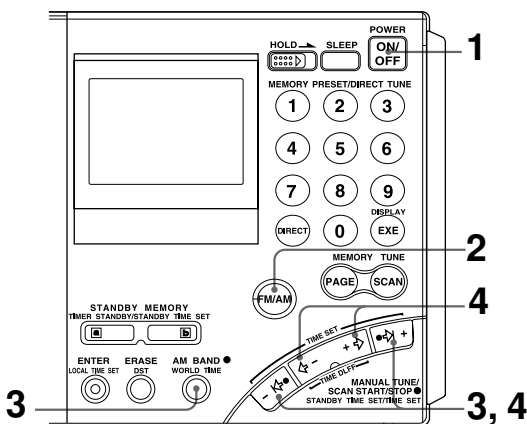

1 Druk op de POWER ON/OFF toets om de radio aan te zetten.

2 Druk op de FM/AM toets om de gewenste afstemband te kiezen.

Voor ontvangst van de SW, MW of LW, kiest u de AM afstemband.

3 Voor de AM golfbanden houdt u de AM BAND toets ingedrukt en drukt u op de \leftarrow of \rightarrow toets om te kiezen voor MW (middengolf), LW (lange golf) of een van de meterbanden (voor de korte golf).

De laagste frequentie van de gekozen afstemband (meterband) verschijnt in het uitleesvenster, telkens wanneer u op een van deze toetsen drukt.

Voor het afstemmen op een FM zender kunt u deze stap overslaan.

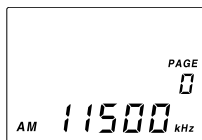

4 Druk nu de \leftarrow , \rightarrow of \leftarrow -, + \rightarrow herhaaldelijk in om af te stemmen op de gewenste zender.

Bij elke druk op deze toetsen verandert de frequentie volgens de hieronder aangegeven stappen, waarbij de aanduiding "▶◀ TUNE" verschijnt wanneer er op een zender is afgestemd.

Afstemband	Bij elke druk op de buitenste \leftarrow of \rightarrow toets	Bij elke druk op de binnenste \leftarrow - of + \rightarrow toets
FM	0,05 MHz	0,05 MHz
SW	5 kHz	1 kHz
MW	9 kHz of 10 kHz	1 kHz
LW	9 kHz	1 kHz

Tips

- Wanneer u de \leftarrow of \rightarrow toets langer ingedrukt houdt, begint de automatische zoekfunctie (zie “Automatisch opzoeken van een zender – Automatische zoekafstemming” op blz. 20).
- Zolang u de \leftarrow of \rightarrow toets ingedrukt houdt, zal de frequentie snel veranderen, om te stoppen wanneer u de toets loslaat. Bij de AM afstembanden, MW, SW en LW zal het toestel zonder onderbreking doorzoeken binnen het gehele afstembereik van 150 tot 29 999 kHz.

Wat is een meterband?

De kortegolf is onderverdeeld in frequentiebanden, die worden aangeduid met hun golflengte (in meters). Alle internationale zenders vallen binnen deze golfbanden. Dit toestel biedt toegang tot 14 verschillende meterbanden.

Frequentiebereik van de afstembanden/meterbanden

Eenheid: kHz voor de AM banden, MHz voor de FM

Band	Frequentiebereik	Zoekfrequentiebereik	Meterband	
AM	LW	150–529	153–522	—
	MW	530–1 620	530–1 620 *	—
			531–1 620 **	—
	SW	1 621–29 999	2 250–2 550	120 meterband
			3 150–3 450	90 meterband
			3 850–4 050	75 meterband
			4 700–5 100	60 meterband
			5 900–6 250	49 meterband
			7 100–7 400	41 meterband
			9 400–10 000	31 meterband
			11 500–12 150	25 meterband
			13 500–13 900	22 meterband
			15 000–15 900	19 meterband
			17 450–18 000	16 meterband
18 850–19 100			15 meterband	
21 450–21 950	13 meterband			
25 600–26 100	11 meterband			
FM	76,00–108,00	76,00–108,00	—	

* 10 kHz afsteminterval (zie blz. 15)

** 9 kHz afsteminterval (zie blz. 15)

Opmerking

Het feitelijke frequentiebereik voor de kortegolf-uitzendingen en het bereik van de meterbanden van dit toestel kan niet altijd precies overeenkomen. Zie voor nadere bijzonderheden de bijgeleverde “Radiogolf-gids”.

Automatisch opzoeken van een zender

— Automatische zoekafstemming

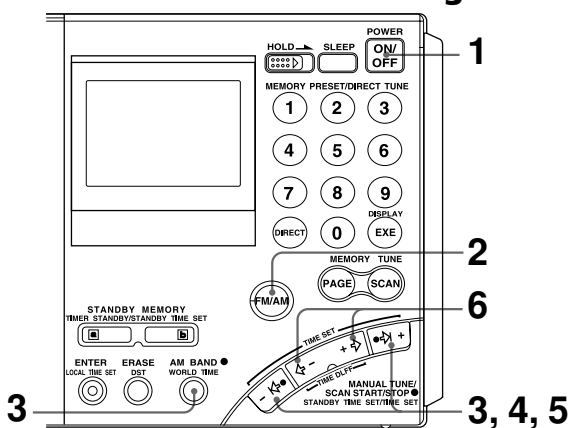

- 1** Druk op de POWER ON/OFF toets om de radio aan te zetten.
- 2** Druk op de FM/AM toets om de gewenste afstemband te kiezen.
Voor ontvangst van de SW, MW of LW, kiest u de AM afstemband.
- 3** Voor de AM golfbanden houdt u de AM BAND toets ingedrukt en drukt u op de \leftarrow of \rightarrow toets om te kiezen voor MW (middengolf), LW (lange golf) of een van de meterbanden (voor de korte golf).
De laagste frequentie van de gekozen afstemband (meterband) verschijnt in het uitleesvenster, telkens wanneer u op een van deze toetsen drukt.
Voor het afstemmen op een FM zender kunt u deze stap overslaan.
- 4** Houd nu de \leftarrow of \rightarrow toets ongeveer 2 seconden lang ingedrukt. Laat de toets los wanneer het toestel begint met zoeken.
De beschikbare zenders worden automatisch doorzocht. Het zoeken stopt even wanneer er een zender wordt ontvangen, om ongeveer 3 seconden later weer door te gaan (automatische zoekafstemming).
De radio doorzoekt het gehele frequentiebereik van de gekozen afstemband of meterband (zie "Frequentiebereik van de afstembanden/meterbanden" op blz. 19).
- 5** Wanneer de radio is afgestemd op een uitzending die u wilt blijven beluisteren, drukt u op de buitenste \leftarrow of \rightarrow toets.
Dan stopt de automatische zoekafstemming en blijft u op de ontvangen zender afgestemd.
- 6** Druk op de binnenste \leftarrow - of \rightarrow toets om nauwkeuriger op de exacte zenderfrequentie af te stemmen.

Tips

- De radio doorzoekt de frequenties in dalende volgorde wanneer u de \rightarrow toets ingedrukt houdt, en in oplopende volgorde met de \leftarrow toets.
- Om in de omgekeerde richting te gaan zoeken, houdt u de \rightarrow of \leftarrow toets, tegen de huidige zoekrichting in, 3 seconden lang ingedrukt. Dit kan bijvoorbeeld handig zijn als u wilt terugkeren naar de laatst ontvangen zender, nadat het zoeken weer is begonnen.

Instellen van de ontvangstgevoeligheid voor de zoekafstemming

— met de ATT ontstoringsschakelaar en de ATT gevoeligheidsregelaar

Als u 's nachts gaat zoeken naar een zender op de middengolf, zult u merken dat de zenders krachtiger doorkomen en dat er veel onderlinge interferentie is, zodat de zoekafstemming veel vaker stopt dan nodig is.

Om dan het zoeken beter te laten verlopen, kunt u de ontvangstgevoeligheid verminderen.

Onder normale omstandigheden kunt u de ATT ontstoringsschakelaar beter op OFF laten staan (voor de maximale ontvangstgevoeligheid).

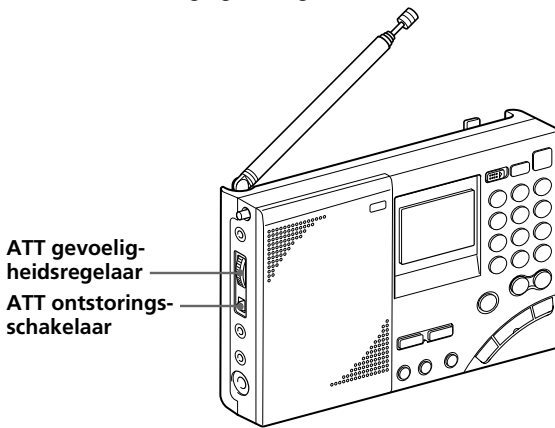

1 Zet de ATT ontstoringsschakelaar op ON.
Hiermee stelt u de ATT gevoeligheidsregelaar in werking.

2 Draai aan de ATT regelaar om de ontvangstgevoeligheid te verminderen.
Draai de ATT regelaar naar MAX voor een sterk verminderde gevoeligheid. Dan negeert de zoekafstemming alle onbelangrijke signalen, om alleen te stoppen bij de krachtig doorkomende zenders.

Opmerking

Als u de ATT gevoeligheidsregelaar te ver of te vaak naar MAX draait, kan de radio helemaal geen zwakkere zenders meer vinden. Zet de ATT ontstoringsschakelaar op OFF wanneer u de verminderde gevoeligheid niet echt nodig hebt.

Voorinstellen van zenders

— Geheugenafstemming

Het afstemgeheugen van deze radio is ingedeeld in 10 pagina's voor uw voorkeurzenders (pagina 0 t/m pagina 9), in elk waarvan u 10 zenders kunt vastleggen, voor een totaal van 100 voorkeurzenders. Door uw favoriete radiozenders met de voorinstelling vast te leggen in het geheugen, kunt u er voortaan op afstemmen met een simpele druk op de cijfertoetsen (0 t/m 9).

Handig afstemmen via voorinstelling

Op de korte golf (SW) kunnen de frequenties voor ontvangst verschillen, afhankelijk van de tijd van afstemming, zelfs voor dezelfde zender. Als u de verschillende afstemfrequenties van een favoriete zender vastlegt in dezelfde geheugenpagina, zult u die zender altijd gemakkelijk kunnen vinden met de geheugenzoekafstemming (zie blz. 24).

(De frequenties van de verschillende zenders kunt u vinden in de bijgeleverde Radiogolf-gids.)

Geheugenopslag en keuze van zenders

Bij aflevering van deze radio kunnen er al zenders in het afstemgeheugen zijn vastgelegd. In dat geval kunt u de ongewenste zenders wissen of door andere vervangen.

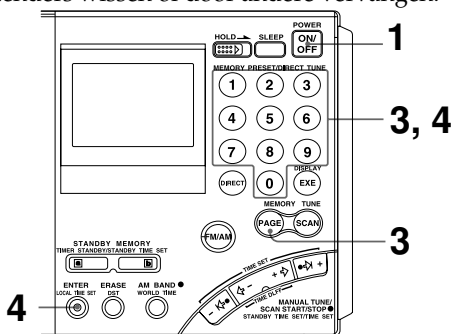

1 Druk op de POWER ON/OFF toets om de radio aan te zetten.

2 Stem af op een favoriete zender die u wilt vastleggen. Nadere aanwijzingen voor het afstemmen vindt u onder Directe afstemming (blz. 16), Handafstemming (blz. 18) en/of Automatische zoekafstemming (blz. 20).

3 Druk op de PAGE toets en een cijfertoets van 0 tot 9 om een geheugenpagina te kiezen.

Het aangegeven cijfer knippert niet meer, maar blijft branden wanneer het paginanummer is ingesteld.



4 Houd de ENTER toets ingedrukt en druk op een cijfertoets van 0 tot 9 om een voorinstelnummer te kiezen.

Er klinken twee korte pieptonen en de PRESET aanduiding knippert niet meer, maar blijft branden. De frequentie waarop u hebt afgestemd, wordt vastgelegd onder het gekozen voorinstelnummer.

Het nevenstaand voorbeeld toont de AM frequentie van 594 kHz, vastgelegd onder voorinstelnummer 1 van geheugenpagina nummer 1.

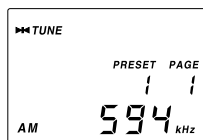

Opmerking

Als er al een zender was vastgelegd onder het door u gekozen voorinstelnummer, wordt die zender vervangen door uw nieuwe voorkeurzender.

Afstemmen op een vastgelegde voorkeuzender

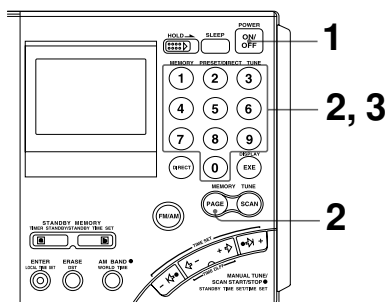

- 1** Druk op de POWER ON/OFF toets om de radio aan te zetten.
- 2** Druk op de PAGE toets en de cijfertoets (van 0 tot 9) voor de geheugenpagina van de voorkeuzender die u wilt horen.
- 3** Kies met een cijfertoets (van 0 tot 9) het nummer van uw voorkeuzender.
De radio stemt dan af op de onder dat nummer vastgelegde zender.

Als er nog geen zenders zijn vastgelegd

Er klinken twee korte pieptonen wanneer u op de cijfertoets (van 0 tot 9) drukt, dan verschijnt er even " - - - " en dan keren de vorige aanduidingen weer terug.

Wissen van een vooringestelde zender

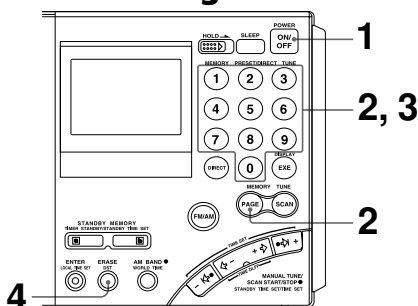

- 1** Druk op de POWER ON/OFF toets om de radio aan te zetten.
- 2** Druk op de PAGE toets en de cijfertoets (van 0 tot 9) voor de geheugenpagina van de voorkeuzender die u wilt wissen.
- 3** Kies met een cijfertoets (van 0 tot 9) het nummer van de ongewenste zender.
- 4** Houd de ERASE toets ingedrukt.
Het voorinstelnummer knippert terwijl u de ERASE toets ingedrukt houdt.
Na ongeveer 3 seconden klinken er twee korte pieptonen en dan is de ongewenste zender uit het afstemgeheugen gewist. De aanduiding van het voorinstelnummer verdwijnt.

Doornemen van de beschikbare voorkeurzenders

— Geheugen-zoekafstemming

Met deze functie kunt u alleen de zenders van een bepaalde geheugenpagina doorzoeken.

Zenders van een enkele geheugenpagina vlot doorzoeken

Bij de geheugen-zoekafstemming stopt het zoeken bij elke beschikbare zender. Door de verschillende zendfrequenties die een bepaalde kortegolfzender (SW) op verschillende tijden gebruikt vast te leggen in dezelfde geheugenpagina, kunt u steeds de op dat moment gebruikte frequentie snel opzoeken door alleen die geheugenpagina door te nemen.

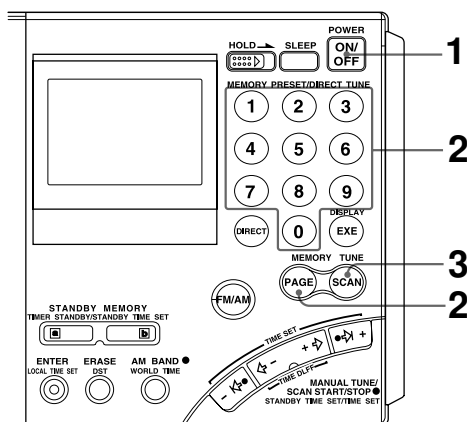

- 1** Druk op de POWER ON/OFF toets om de radio aan te zetten.
- 2** Druk op de PAGE toets en de cijfertoets (van 0 tot 9) voor de geheugenpagina die u wilt doorzoeken.
- 3** Druk op de SCAN toets.

De radio doorzoekt nu alle zenders van de gekozen pagina in oplopende volgorde, om te stoppen wanneer er een uitzending wordt ontvangen. Druk nogmaals op de SCAN toets als u wilt doorgaan naar de volgende zender. Nadat het hoogste vooringestelde nummer is doorzocht, keert het toestel terug naar het laagste gebruikte nummer, om van daar af opnieuw gaan te zoeken.

Tussentijds stoppen van de geheugen-zoekafstemming

Druk op de SCAN toets terwijl de geheugenpagina wordt doorzocht.

Als er geen zender wordt gevonden

Als het zoeken eindigt zonder dat er een zender wordt gevonden, keert de radio terug naar het voorinstelnummer van waar af het zoeken is gestart en dan klinken er twee korte pieptonen.

Als de SCAN toets indrukt bij een pagina zonder voorkeuzenders

Dan klinken er twee korte pieptonen, er wordt even “- - - -” aangegeven en dan keren de vorige aanduidingen weer terug.

Tips

- Het zoeken zal sneller werken als u de voorkeuzenders onder de nummers vastlegt in volgorde van oplopende afstemfrequenties of in aflopende volgorde.
- Als u 's nachts de zenders gaat doorzoeken, zult u merken dat de zenders krachtiger doorkomen en dat er veel onderlinge interferentie is, zodat de zoekafstemming vaker stopt dan nodig is. In dat geval zet u de ATT ontstoringsschakelaar op ON en vermindert u de ontvangstgevoeligheid met de ATT gevoeligheidsregelaar (zie “Instellen van de ontvangstgevoeligheid voor de zoekafstemming” op blz. 21). Onder normale omstandigheden kunt u de ATT ontstoringsschakelaar beter op OFF laten staan.

Opmerking

Veel internationale uitzendingen op de korte golf zijn beperkt in hun uitzendtijd. Dan zal dit toestel buiten de zenduren niet op de betreffende zender kunnen afstemmen, of er kan in plaats daarvan worden afgestemd op een plaatselijke zender.

SSB- en CW-uitzendingen ontvangen

Met deze radio kunt u ook SSB (Single Side Band) en CW (Continuous Wave) uitzendingen ontvangen.

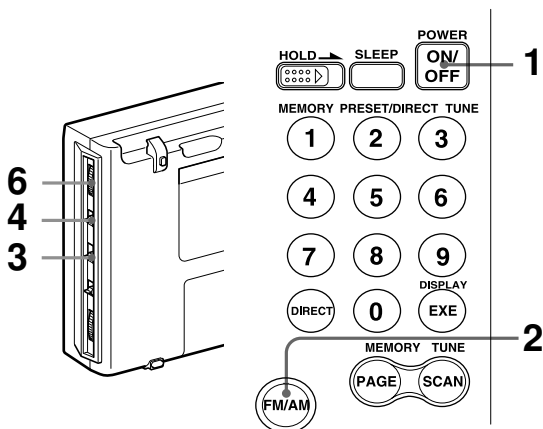

1 Druk op de POWER ON/OFF toets om de radio aan te zetten.

2 Druk op de FM/AM toets de AM afstemband.

3 Zet de AM MODE schakelaar in de SSB stand.

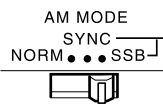

4 Zet de LSB/USB keuzeschakelaar in de gewenste stand, LSB of USB (voor resp. onderste of bovenste zijband).

Voor de ontvangst van een CW uitzending, kiest u de LSB stand.



5 Stel de afstemfrequentie in.

Nadere aanwijzingen voor het afstemmen vindt u onder Directe afstemming (blz. 16), Handafstemming (blz. 18) en/of Automatische zoekafstemming (blz. 20).

6 Gebruik de SSB FINE TUNE knop om precies de frequentie te vinden waarbij de ontvangst het best klinkt.

U kunt de afstemfrequentie fijnregelen binnen een bereik van ongeveer $\pm 1,5$ kHz. Hierbij zal de frequentie-aanduiding niet veranderen.

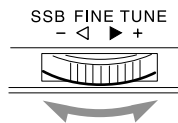

Tip

Nadere informatie over SSB- en CW-uitzendingen vindt u onder "Verklaring van radiogolf-begrippen" op blz. 41.

Afstelling voor optimale AM-ontvangst

— Synchroon-detectie

Met de synchroon-detectie kunt u de AM-ontvangst (in het bijzonder de kortegolf-ontvangst) optimaal instellen.

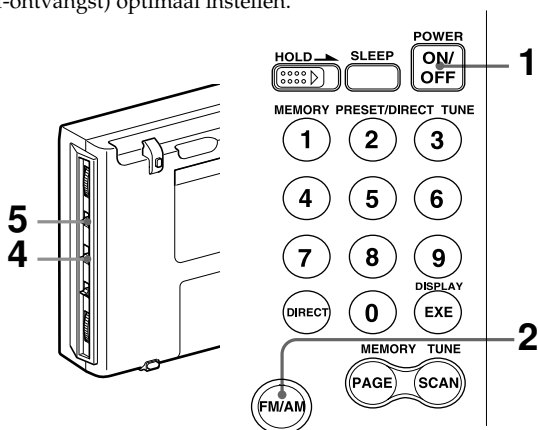

1 Druk op de POWER ON/OFF toets om de radio aan te zetten.

2 Druk op de FM/AM toets de AM afstemband.

3 Stel de afstemfrequentie in.

Nadere aanwijzingen voor het afstemmen vindt u onder Directe afstemming (blz. 16), Handafstemming (blz. 18), Automatische zoekafstemming (blz. 20) en/of Geheugen-zoekafstemming (blz. 24).

4 Zet de AM MODE schakelaar in de SYNC stand.

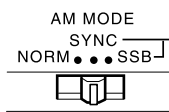

5 Zet de LSB/USB keuzeschakelaar in de LSB of USB stand, al naar gelang welke de beste ontvangst oplevert.

De SYNCLOCK aanduiding licht op wanneer het synchroon-detectie circuit werkt en de afstemming vergrendelt.

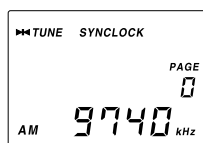

Tip

Nadere bijzonderheden over de synchroon-detectie vindt u onder "Verklaring van radiogolf-begrippen" op blz. 41.

Opmerking

De SYNCLOCK aanduiding kan niet verschijnen als het ontvangen signaal te zwak is, zodat de synchroon-detectie er geen greep op krijgt.

Ontwaken met de radio of de zoemer – Wekfunctie

Gewekt worden door een radio-uitzending

U kunt gewekt worden door uw favoriete radioprogramma via de wekfunctie van de schakelklok. Bovendien kunt u verschillende afstemfrequenties en verschillende wektijden kiezen voor de STANDBY MEMORY **a** en **b** wekfuncties.

Om niet door de radio maar door een zoemer gewekt te worden, volgt u de aanwijzingen onder “Gewekt worden door de zoemer” op blz. 30.

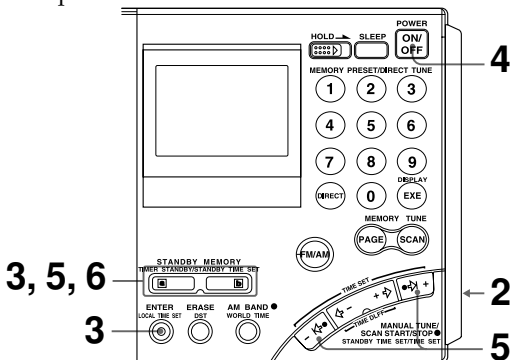

Let op of de klok precies juist is ingesteld alvorens u de wekfunctie gebruikt (zie blz. 11).

De schakelklok schakelt de radio in wanneer de aangegeven tijd en de gekozen wektijd overeenkomen. U hoeft zich bij het instellen niet te bekommeren om de LOCAL tijd en de WORLD tijd. Als u om 8:00 gewekt wilt worden, zet u de wekker op 8:00. Na het vastleggen van de wektijd, kiest u of de gewone LOCAL tijd moet worden aangegeven, dan wel de plaatselijke tijd in uw tijdzone van bestemming (de WORLD tijd) en dan zorgt de schakelklok dat u om 8:00 's ochtends gewekt wordt, zij het thuis, zij het op uw plaats van bestemming.

- 1 Stem af op de radiozender die u bij het ontwaken wilt horen.
Zie voor het afstemmen de verschillende afstemfuncties (op blz. 16–27).
- 2 Stel de geluidsterkte naar wens in met de VOLUME regelaar.
- 3 Houd de ENTER toets ingedrukt en druk op de STANDBY MEMORY **a** of **b** toets.
Zolang u de ENTER toets ingedrukt houdt, blijft de PRESET aanduiding knipperen. Er klinken twee korte pieptonen wanneer u op de STANDBY MEMORY **a** of **b** toets drukt en dan wordt de ontvangen zender vastgelegd voor de gekozen wekkergeheugentoets. De letter voor de gekozen wektijd “a” of “b” blijft branden in het uitleesvenster.
- 4 Druk op de POWER ON/OFF toets om de radio uit te schakelen.

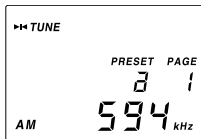

Opmerking

Voor het vastleggen van de wektijd is het noodzakelijk de radio uit te schakelen. Als de radio aan blijft staan, wordt de wektijd niet geaccepteerd.

- 5** Houd de STANDBY MEMORY **a** of **b** toets, zoals gekozen in stap 3, ingedrukt en druk enkele malen op de $\rightarrow|$ of $| \rightarrow$ toets om de wektijd te kiezen.
- Telkens wanneer u op de $\rightarrow|$ of $| \rightarrow$ toets drukt, verspringt de tijd een minuut terug, resp. vooruit. Om de cijfers sneller te laten doorlopen, houdt u de toets langer ingedrukt.
- Zolang u de **a** of **b** toets ingedrukt houdt, blijft de "STANDBY **a**" of "STANDBY **b**" aanduiding knipperen in het uitleesvenster.

- 6** Laat de STANDBY MEMORY **a** of **b** toets los.

De aanduiding "STANDBY **a**" of "STANDBY **b**" blijft branden en hiermee is de wektijd-instelling voltooid.

De tijdsaanduiding geeft nu weer de juiste tijd aan.



- 7** Kies nu de tijd van het gebied waar u de wekker wilt gebruiken (de LOCAL tijd of de WORLD tijd).

Als bij het aanbreken van de gekozen tijd de wekker gaat

Op uw gekozen wektijd wordt de radio ingeschakeld, de SLEEP aanduiding licht op en de vooraf gekozen radiozender wordt ontvangen. De radio wordt 60 minuten later automatisch weer uitgeschakeld.

Controleren van de wektijd

Houd de STANDBY MEMORY **a** of **b** toets ingedrukt terwijl de radio uit staat. De gekozen wektijd wordt aangegeven zolang u de toets ingedrukt houdt.

Wijzigen van de gekozen wektijd

Volg de aanwijzingen vanaf stap 4 om een nieuwe wektijd vast te leggen.

Annuleren van de wekfunctie

Houd de STANDBY MEMORY **a** of **b** toets ingedrukt terwijl de radio uit staat, zodat de "STANDBY **a**" of "STANDBY **b**" aanduiding uit het uitleesvenster verdwijnt. Hierbij dient u toets **a** of **b** wel binnen een seconde los te laten. Anders komt het toestel weer in de stand van stap 5 voor het instellen van een wektijd.

Tips

- Om de wekfunctie tijdelijk op te heffen, schakelt u de radio uit en schuift u de HOLD toetsblokkeerschakelaar in de richting van de pijl zodat het "o—" sleutelteken oplicht. De wekfunctie zal pas weer werken wanneer u de blokkering opheft en het "o—" sleutelteken dooft (zie "Vergissingen voorkomen — Hold toetsbeveiliging" op blz. 32).
- Wanneer de wekfunctie eenmaal is ingesteld, zal de radio elke dag op het gekozen tijdstip worden ingeschakeld, tenzij u de wekfunctie annuleert door de STANDBY **a** of STANDBY **b** aanduiding uit het uitleesvenster te laten verdwijnen. En ook als u de wekfunctie annuleert, dan nog zullen de radiozender en de wektijd die zijn vastgelegd voor STANDBY MEMORY **a** of **b** in het geheugen bewaard blijven totdat u ze vervangt door nieuwe instellingen.
- Wanneer de wekfunctie in de wachtstand is gezet, zal deze in werking treden, ook als u op de gekozen wektijd al naar de radio luistert. De radio zal op dat moment dan overschakelen naar uw gekozen wekzender.
- U kunt beide wekfuncties, STANDBY **a** en **b**, allebei tegelijk in de wachtstand laten staan. De radio wordt op de eerste wektijd ingeschakeld voor ontvangst van de eerste wekzender, om even later op de tweede wektijd over te schakelen op de tweede wekzender.
- Als u beide wekfuncties, STANDBY **a** en **b**, allebei op dezelfde wektijd instelt, zal alleen de STANDBY **a** wekfunctie werken.

Ontwaken met de radio of de zoemer — Wekfunctie (vervolg)

Gewekt worden door de zoemer

Als u de STANDBY MEMORY **a** of **b** wekfunctie instelt zonder daarvoor een zender te kiezen, zal op de ingestelde wektijd alleen de zoemer gaan. Als u al een zenderfrequentie had gekozen, zult u die voor de zoemer moeten wissen.

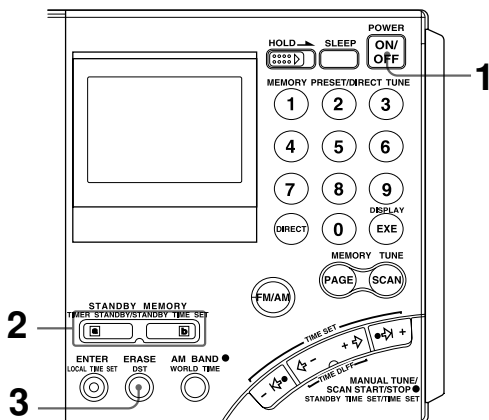

1 Druk op de POWER ON/OFF toets om de radio aan te zetten.

2 Druk op de STANDBY MEMORY **a** of **b** toetsen.

Er wordt afgestemd op de vooraf gekozen zender.

Als er geen afstemfrequentie is vastgelegd, klinken er twee korte pieptonen, er wordt even “- - -” aangegeven en dan keren de vorige aanduidingen weer terug.

Ga dan direct door naar stap 4.

3 Houd de ERASE toets ingedrukt.

Het voorinstelnummer knippert terwijl u de ERASE toets ingedrukt houdt.

Na ongeveer 3 seconden klinken er twee korte pieptonen en dan is de ongewenste wekzender uit het afstemgeheugen gewist. De “a” of “b” wekfunctie-aanduiding verdwijnt.

4 Volg de aanwijzingen vanaf stap 4 onder “Gewekt worden door een radio-uitzending” op blz. 28 om een nieuwe wektijd vast te leggen.

Op de gekozen wektijd gaat dan alleen de zoemer, die na 3 minuten stopt.

Uitschakelen van het wekgeluid

Druk op een willekeurige toets voorop de radio.

Opmerkingen

- De geluidsstrekte van de zoemer kan niet worden ingesteld met de VOLUME regelaar.
- Als de radio aan staat terwijl de wektijd aanbreekt, dan stopt de radio met spelen, het uitleesvenster geeft de tijd aan en de zoemer klinkt.

In slaap vallen met de radio aan

— Sluimerfunctie

U kunt gerust in slaap vallen terwijl de radio speelt. Deze functie schakelt de radio automatisch uit nadat de door u gekozen sluimertijd (60 minuten, 45 minuten, 30 minuten of 15 minuten) is verstreken.

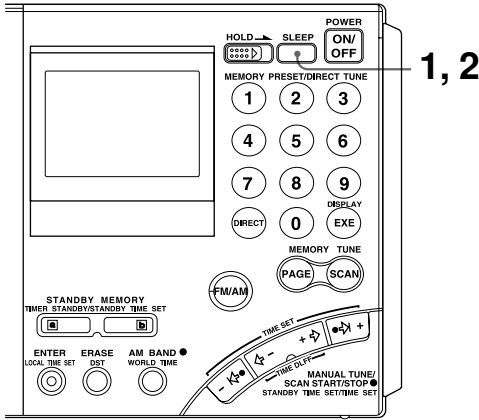

In slaap vallen met de radio aan — Sluimerfunctie

1 Druk op de SLEEP toets.

In het uitleesvenster verschijnt "60" als sluimertijd en de "SLEEP" indicator knippert. Als de radio uit staat wanneer u op de SLEEP toets drukt, dan wordt het toestel automatisch ingeschakeld.

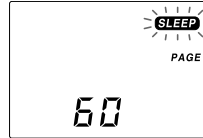

2 Druk net zovaak op de SLEEP toets totdat de gewenste sluimertijd wordt aangegeven, terwijl de "SLEEP" indicator knippert.

Telkens wanneer u op deze toets drukt, verandert de aanduiding van de sluimertijd als volgt.

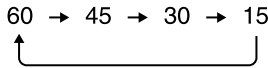

Er klinken twee korte pieptonen wanneer u terugkeert naar de 60 minuten. Ongeveer 3 seconden na uw keuze van de sluimertijd stopt de SLEEP indicator met knipperen en blijft branden. Het uitleesvenster geeft weer de afstemfrequentie aan en de sluimerfunctie gaat aftellen.

3 Kies de radiozender waarbij u in slaap wilt vallen en stel de geluidsstrekte naar wens in.

Wanneer de ingestelde tijdsduur is verstreken, wordt de radio automatisch uitgeschakeld.

Uitschakelen van de radio voordat de ingestelde sluimertijd is verstreken

Druk op de POWER ON/OFF toets.

Verlengen van de sluimertijd

Druk weer op de SLEEP toets en kies opnieuw de gewenste tijdsduur.

Vergissingen voorkomen

— Hold toetsbeveiliging

Met de Hold toetsbeveiliging kunt u alle bedieningstoetsen van de radio blokkeren, om vergissingen te voorkomen wanneer u de radio meedraagt of gebruikt waar anderen er aan kunnen komen.

De Hold toetsbeveiliging kan ook dienen om de ingebouwde wekfunctie tijdelijk uit te schakelen.

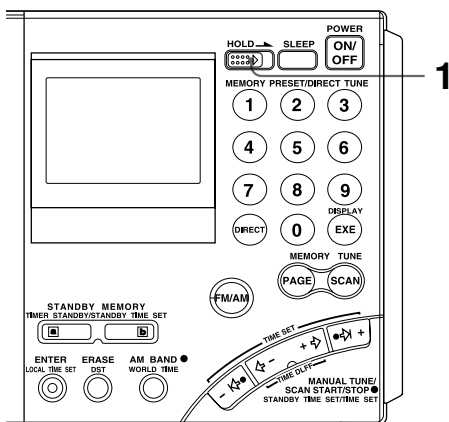

- 1 Schuif de HOLD toetsblokkeerschakelaar in de richting van de pijl.

Het uitleesvenster toont een "o-k" sleutelteken en de toetsen van de radio werken niet meer.

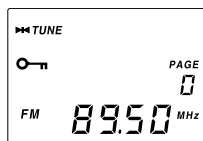

Uitschakelen van de Hold toetsbeveiliging

Schuif de HOLD toetsblokkeerschakelaar tegen de richting van de pijl in, zodat het "o-k" sleutelteken in het uitleesvenster dooft.

Tips

Als de Hold toetsbeveiliging wordt ingeschakeld terwijl de radio uit staat, dan zal de wekfunctie tijdens worden gedeactiveerd (zie "Ontwaken met de radio of de zoemer – Wekfunctie" op blz. 28). De wekfunctie kan alleen tijdelijk worden uitgeschakeld wanneer de radio uit staat.

Opnemen van radio-uitzendingen

Als u de radio met een aansluitsnoer op een cassette recorder e.d. aansluit, kunt u radioprogramma's op de band opnemen.

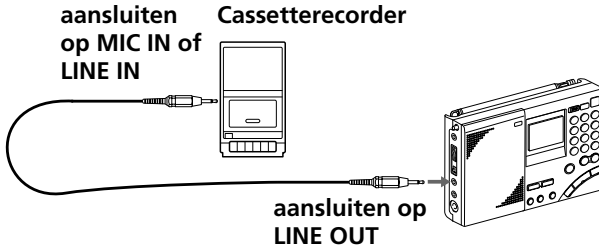

- 1 Sluit de radio aan op een cassette recorder via een los verkrijgbaar aansluitsnoer.
Gebruik het geschikte type aansluitsnoer voor uw cassette recorder.

Cassette recorder		Aansluitsnoer (los verkrijgbaar)
Type	Aansluiting(en)	
Mono	MIC IN (ministekkerbus)	RK-G135
Stereo	MIC IN (ministekkerbus)	RK-G134
	LINE IN (ministekkerbus)	RK-G136
	LINE IN (tulpstekkerbussen)	RK-G129

- 2 Stem af op de zender waarvan u een uitzending wilt opnemen.
Zet de TONE schakelaar in de NEWS of de MUSIC stand, al naar gelang het soort programma.
- 3 Start het opnemen op de cassette recorder wanneer de uitzending begint.

Bij opnemen met een stereo cassette recorder

Gewoonlijk zal er alleen mono geluid worden opgenomen op beide geluidssporen. Als u een FM uitzending in stereo wilt opnemen, dient u een hoofdtelefoon aan te sluiten op de  stekkerbus. Anders zullen beide kanalen in mono worden opgenomen.

Tip

U kunt de geluidsstrekte van de radio instellen met de VOLUME regelaar, maar dit heeft geen invloed op de opname.

Gebruik van de bijgeleverde compacte kortegolf-antenne

Meestal zult u met de telescoopantenne kunnen genieten van goede kortegolf-ontvangst, maar als de gewenste zenders erg zwak zijn of de ontvangst bijvoorbeeld in een gebouw met een stalen skelet niet duidelijk is, kunt u beter de bijgeleverde kortegolf-antenne aansluiten.

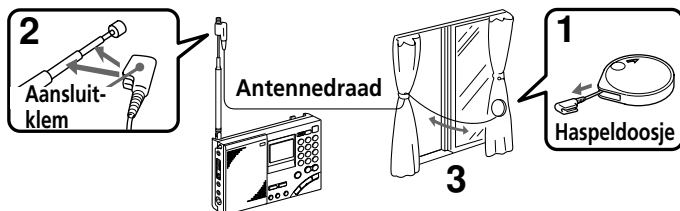

1 Trek de antennedraad volledig uit het haspeldoosje.

2 Bevestig de aansluitklem aan de telescoopantenne.

3 Kies een goede plaats voor de antennedraad.

Als het venster geopend kan worden: Hang de antennedraad met het haspeldoosje buiten het raam, mits dit geen gevaar kan opleveren.

Als het venster niet open kan: Hang de antennedraad voor een zo groot mogelijk deel langs de breedte van het raam.

Opmerking

Bij ophangen van de compacte kortegolf-draadantenne met het haspeldoosje buiten het raam dient u vooral goed op te letten dat het geen gevaar kan opleveren voor uzelf en anderen. Let ook op dat de aansluitklem stevig vast zit, zodat de antenne niet naar buiten kan vallen.

Na afloop van het gebruik

Draai het deksel van het haspeldoosje in de richting van de pijl, om de kortegolf-draadantenne in het doosje op te spoelen.



Gebruik van een los verkrijgbare buitenantenne

Voor de beste ontvangst van de korte golf (SW), middengolf (MW) of lange golf (LW) kunt u een los verkrijgbare AN-1 of AN-102 breedband-antenne of AN-LP1 actieve kortegolf-antenne aansluiten.

Aansluiten

- Houd de radio en de antenne uit de buurt van tl-verlichting, een televisie, een telefoontoestel of een computer e.d., want deze apparaten kunnen storing in de radio-ontvangst veroorzaken.
- Installeer een buitenantenne altijd zo ver mogelijk van de straat of een verkeersweg vandaan.
- Zie voor nadere bijzonderheden over de buitenantenne de daarbij geleverde gebruiksaanwijzing.
- Als u een buitenantenne aansluit, dient u de telescoopantenne helemaal in te schuiven.

Opmerkingen

- Aangezien u met de AN-LP1 actieve kortegolf-antenne de afstemfrequentie kiest met de antenne-regeleenheid, zal de geheugenzoekfunctie van de radio niet altijd de beste resultaten geven als u de AN-LP1 hebt aangesloten.
- Sluit geen andere dan de aanbevolen antennes aan op de AM EXT ANT stekkerbus. Deze aansluiting zorgt tegelijk voor de DC stroomvoorziening van de antenne.
- Raak nooit de antenne of de antennendraad aan wanneer het onweert. Trek bij onweer ook onmiddellijk de stekker van de netspanningsadapter uit het stopcontact.

Afstemmen met de AN-1/AN-102 antenne

Voor afstemmen op kortegolfzenders

Sluit de uitgangsaansluiting van de antenne-regeleenheid aan op de AM EXT ANT stekkerbus (externe AM antenne-aansluiting) van de radio met behulp van het geschikte aansluitsnoer (bijgeleverd bij de AN-1/AN-102 antenne).

Voor afstemmen op MW/LW

- 1 Verbind de OUTPUT aansluiting van de antenne-regeleenheid met de INPUT aansluiting van de antenneklem via het aansluitsnoer (het aansluitsnoer en de antenneklem worden bijgeleverd bij de AN-1/AN-102 antenne).
- 2 Plaats de antenneklem in de buurt van de radio, op een plaats waar de ontvangst goed klinkt.

Schuif telescoopantenne van de radio helemaal in.

Voor de AN-1:

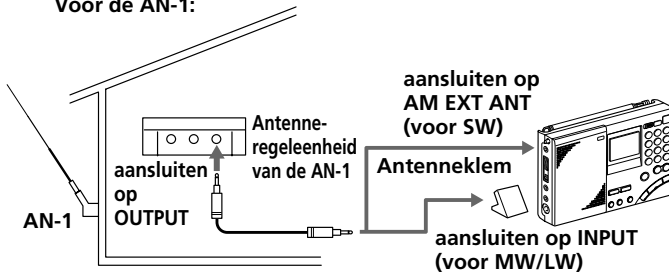

Voorzorgsmaatregelen en onderhoud

Opstelling

- Plaats het toestel niet te dicht bij een warmtebron, zoals een kachel of verwarmingsradiator en zorg dat het niet wordt blootgesteld aan directe zonnestraling, vocht, stof, zand, of mechanische trillingen of schokken.
- Gebruik het toestel bij temperaturen tussen 0°C en 40°C. Bij hogere of lagere temperaturen kunnen er vreemde aanduidingen in het uitleesvenster verschijnen (zoals **BB.BB**). Bij vrieskou zullen de cijfers in het uitleesvenster maar langzaam veranderen. Het toestel zal echter wel normaal reageren zodra u het weer bij temperaturen binnen het aanbevolen bereik gebruikt; er kan geen schade door ontstaan.
- In voertuigen of gebouwen kan de radio-ontvangst wel eens problematisch zijn of slecht klinken. Probeer dan of de ontvangst beter is in de buurt van een raam.

Veiligheid

- Gebruik dit toestel alleen op 6 V gelijkstroom van vier R6 (AA-formaat) batterijen.
Gebruik voor aansluiten op het lichtnet alleen de voor deze radio aanbevolen netspanningsadapter. Sluit nooit een ander type netspanningsadapter aan.
- Zolang het toestel is aangesloten op een stopcontact, blijft er wat stroom lopen, ook als is de radio zelf uitgeschakeld.
- Trek de stekker van de netspanningsadapter uit het stopcontact als u het toestel voorlopig niet meer gebruikt.
- Een naamplaatje met gegevens als bedrijfsspanning e.d. bevindt zich aan de achterkant van het toestel.
- Mocht er vloeistof of een voorwerp in het toestel terechtkomen, maak de netspanningsadapter dan los en verwijder de batterijen; laat het toestel eerst door bevoegd vakpersoneel nakijken alvorens het weer te gebruiken. Let op dat er geen vloeistof of voorwerp in de DC IN 6V gelijkstroomingang van het toestel terechtkomt. Het toestel zou er defect door kunnen raken.
- Wanneer de buitenkant van de radio vuil is, kunt u deze reinigen met een zachte doek, licht bevochtigd met wat milde vloeibare zeep. Gebruik nooit schuurmiddelen of chemische oplosmiddelen, aangezien deze de afwerking van het toestel kunnen aantasten.

-
- Aangezien in de luidspreker een krachtige magneet aanwezig is, dient u betaalkaarten met een magnetische pincode en horloges met een mechanisch uurwerk uit de buurt van het toestel te houden, om schadelijke effecten van het magnetisch veld te voorkomen.
 - Als u het toestel gebruikt met een buitenantenne en er dreigt onweer, verbreek dan onmiddellijk de aansluiting van de netspanningsadapter (indien aangesloten) op het stopcontact. Raak nooit de antenne draad aan wanneer het bliksemt in de omgeving.
 - Verbind in geen geval ooit een aardedraad aan een gasleiding.
 - Laat het toestel niet vallen en oefen er geen druk op uit. Het toestel zou er defect door kunnen raken.

Onderhoud en reparatie

Als u het toestel wegbrengt voor onderhoud of reparatie kunt u het best de instellingen van uw favoriete radiozenders in het afstemgeheugen even ergens noteren. Afhankelijk van het soort reparatie kunnen deze instellingen namelijk uit het geheugen gewist worden.

Mocht u verder nog vragen hebben of problemen met de bediening van het apparaat, aarzel dan niet contact op te nemen met uw dichtstbijzijnde Sony handelaar.

Storingen verhelpen

Als er problemen met het toestel zijn, leest u nog eerst even de bedieningsaanwijzingen en neem ook de onderstaande controlepunten door, alvorens u om reparaties verzoekt.

Storing	Oorzaak en oplossing
De radio reageert niet op de bedieningstoetsen.	De HOLD toetsbeveiliging is ingeschakeld. → Schuif de HOLD schakelaar tegen de richting van de pijl in (zodat het "O-N" sleutelteken dooft) (zie blz. 32).
Bij indrukken van de POWER ON/OFF toets wordt de radio niet ingeschakeld.	De batterijen zijn verkeerd-om in de houder gelegd, of ze zijn bijna leeg. → Leg de batterijen met de plus en min in de juiste richting in de houder. Vervang een stel oude batterijen allemaal door nieuwe. De netspanningsadapter is losgekoppeld. → Sluit de netspanningsadapter goed aan.
Er verschijnen geen aanduidingen in het uitleesvenster.	De batterijen zijn verkeerd-om in de houder gelegd. → Leg de batterijen met de plus en min in de juiste richting in de houder.
Het uitleesvenster licht maar heel flauw op.	De batterijen zijn bijna leeg. → Vervang alle batterijen door nieuwe.
De aanduidingen verschijnen erg traag op het scherm.	De omgevingstemperatuur is bijzonder laag of de vochtigheidsgraad erg hoog. → Gebruik het apparaat liever niet onder zulke koude of vochtige omstandigheden.
Er wordt geen geluid weergegeven.	De volumeregelaar is helemaal dichtgedraaid. → Stel de geluidsterkte hoger in met de volumeregelaar. Er is een hoofdtelefoon aangesloten. → Maak de aansluiting van de hoofdtelefoon los. De batterijen zijn verkeerd-om in de houder gelegd. → Leg de batterijen met de plus en min in de juiste richting in de houder.
De radio-ontvangst klinkt erg zwak of onregelmatig, of de gevoeligheid is onvoldoende.	De batterijen zijn bijna leeg. → Vervang alle batterijen door nieuwe. De afstemming en/of de instelling van de antenne zijn niet optimaal. → Zorg voor een betere afstemming of verstel de antenne. Het ontvangen radiosignaal is te zwak. → Bij gebruik van de radio in een gebouw of een voertuig kunt u proberen of het in de buurt van een raam beter klinkt. De ATT ontstoringsschakelaar staat op ON. → Zet de ATT ontstoringsschakelaar in de OFF stand (zie blz. 21).
De directe afstemming werkt niet.	Tussen het indrukken van de toetsen is meer dan 10 seconden verstreken. → Zorg dat u steeds de volgende toets binnen 10 seconden indrukt.

Storing	Oorzaak en oplossing
Het vastleggen van een favoriete radiozender lukt niet.	Er is een vergissing gemaakt bij de bediening. → Houd de ENTER toets ingedrukt en druk op een van de cijfertoetsen (0-9) (zie blz. 22).
Het afstemmen op een vastgelegde voorkeurzender lukt niet.	Het gekozen nummer komt niet overeen met de gewenste radiozender. → Druk op de juiste cijfertoets voor de gewenste voorkeurzender. De voorkeurzender is per ongeluk uit het afstemgeheugen gewist. → Leg de voorkeurzender opnieuw in het afstemgeheugen vast (zie blz. 22).
Bij het aanbreken van de gekozen wektijd wordt de radio niet ingeschakeld.	U hebt de STANDBY MEMORY a of b toets niet ingedrukt. → Druk op de STANDBY MEMORY a of b toets (zie blz. 29). De HOLD toetsbeveiliging is ingeschakeld. → Schuif de HOLD schakelaar tegen de richting van de pijl in (zodat het "O-n" sleutelteken dooft) (zie blz. 32). Het vervangen van de batterijen heeft meer dan 60 seconden geduurd. → Stel de radio opnieuw op de juiste tijd in. De volumeregelaar is helemaal dichtgedraaid. → Stel de geluidssterkte hoger in met de volumeregelaar. Er is geen zenderfrequentie vastgelegd in het STANDBY MEMORY voor de wekfunctie. → Kies een frequentie en leg die vast in het STANDBY MEMORY voor de wekfunctie (zie blz. 28).
De geheugenzoekfunctie vindt geen zenders.	Er zijn nog geen voorkeurzenders vastgelegd in de gekozen geheugenpagina, of maar een enkele zender. → Zorg dat er 2 of meer zenders zijn vastgelegd in de geheugenpagina die u wilt doorzoeken.
De automatische zoekafstemming stopt niet.	De ATT ontstoringsschakelaar staat op ON. → Zet de ATT ontstoringsschakelaar op OFF, of stel de ATT gevoeligheidsregelaar iets lager in.

Technische gegevens

Afstemsysteem	FM: Superheterodyne AM: Dubbele conversie superheterodyne
Afstembereik	FM: 76–108 MHz KG(SW): 1 621–29 999 kHz MG(MW): 530–1 620 kHz LG(LW): 150–529 kHz
Uitgangen	LINE OUT aansluiting (stereo ministekkerbus) × 1 Uitgangsniveau ca. 245 mV, uitgangsimpedantie minder dan 10 kΩ ☐ hoofdtelefoon-aansluiting (stereo ministekkerbus) × 1 16 Ω
Luidspreker	Ca. 77 mm doorsnede, 8 Ω × 1
Maximaal uitgangsvermogen	380 mW (bij 10 % harmonische vervorming)
Stroomvoorziening	6 V gelijkstroom van vier R6 (AA-formaat) batterijen
Externe stroomingang	DC IN 6V
Afmetingen (b/h/d)	Ca. 190×118,8×35,3 mm (incl. uitstekende onderdelen)
Gewicht	Ca. 536 gram Ca. 608 gram (incl. vier R6 (AA-formaat) batterijen)

Bijgeleverd toebehoren

- Draagtasje (1)
- Compacte draadantenne AN-71 (1)
- Radiogolf-gids (1)

Los verkrijgbare accessoires

LG(LW)/MG(MW)/KG(SW) breedband-antennes AN-1, AN-102

Actieve kortegolf-antenne AN-LP1

Netspanningsadapter AC-E60HG

- | | |
|-----------------|---|
| Aansluitsnoeren | RK-G135 (stereo ministekker ↔ ministekker) |
| | RK-G134 (stereo ministekker ↔ stereo ministekker) |
| | RK-G136 (stereo ministekker ↔ stereo ministekker) |
| | RK-G129 (stereo ministekker ↔ 2 tulpstekkers) |

De bedrijfsspanning van de netspanningsadapter kan verschillen afhankelijk van het land van aankoop. Daarom is het aanbevolen de netspanningsadapter slechts te kopen in het land waarin u de radio met de adapter gaat gebruiken.

Mogelijk heeft uw handelaar niet alle bovengenoemde los verkrijgbare accessoires in voorraad. Raadpleeg uw handelaar voor nadere informatie betreffende de accessoires die in uw woongebied verkrijgbaar zijn.

Wijzigingen in ontwerp en technische gegevens voorbehouden, zonder kennisgeving.

Verklaring van radiogolf-begrippen

Wat is SSB ontvangst? (Single side band = enkele zijband)

SSB ontvangst is zeer populair bij amateur- en civiele zenders en wordt dan ook op alle banden voor amateurzenders toegepast vanwege de duidelijkheid van de signalen. Deze duidelijkheid ontstaat doordat de signalen slechts met halve bandbreedte van de dubbele zijband (DSB, Double Side Band) worden uitgezonden. Over het algemeen maken SSB uitzendingen gebruik van de USB (bovenste zijband) modulatie, terwijl amateurband-uitzendingen onder de 10 MHz gebruik maken van LSB (onderste zijband) modulatie.

Conventionele radio's zonder BFO (Beat Frequency Oscillator) zwevingsfrequentie-oscillator zijn niet in staat SSB uitzendingen goed te ontvangen. De ingebouwde BFO (Beat Frequency Oscillator) oscillator van dit apparaat maakt het echter wel geschikt voor de SSB enkele-zijband ontvangst.

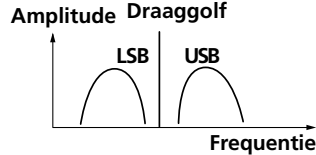

Wat is CW (Continuous Wave)?

Ook CW is populair bij amateur- en civiele zenders. Bij CW-uitzending wordt de amplitude van een draaggolf niet gemoduleerd, terwijl dit bij andere systemen wel het geval is. CW geeft informatie door via het onderbreken van een draaggolf met behulp van Morse code.

Omdat deze radio is uitgerust met een BFO zwevingsfrequentie-oscillator zijn CW uitzendingen alleen als Morse-signalen hoorbaar. Om de met het CW-systeem uitgezonden informatie te begrijpen, is het nodig om de Morse code te leren.

Wat houdt synchroon-detectie in?

De AM ontvangst heeft vaak te kampen met twee grote problemen: vervorming ten gevolge van fading en interferentie van nabij gelegen radiozenders.

Het synchroon-detectiecircuit biedt een doeltreffende methode voor het bestrijden van deze problemen.

Vervorming ten gevolge van fading wordt meestal veroorzaakt door overmodulatie die zich voordoet wanneer een draaggolf-component van het ontvangen signaal onderweg wordt verzwakt. Het synchroon-detectiecircuit van deze radio zorgt voor een zuivere draaggolffrequentie zonder niveaunderschillen, precies afgestemd op de oorspronkelijke draaggolf, die wordt gemengd met het ontvangen signaal om te compenseren voor de verzwakte draaggolfcomponent. Op deze manier wordt de vervorming aanzienlijk verminderd.

Aan de andere kant maken AM (LW, MW en SW) uitzendingen over het algemeen gebruik van DSB dubbele-zijband uitzending, waarbij gemoduleerde signalen worden uitgezonden met gebruik van zowel de bovenste als de onderste zijband (USB en LSB). In de meeste gevallen wordt slechts één van de zijbanden gestoord door interferentie van nabij gelegen radiostations (d.w.z. door zwevingen). Het synchroon-detectiecircuit selecteert uit de DSB (dubbele zijband) signalen alleen die ene zijband (USB of LSB) die vrij is van storing. Zo verkrijgt u een duidelijke ontvangst, zonder interferentie van nabij gelegen zenders.

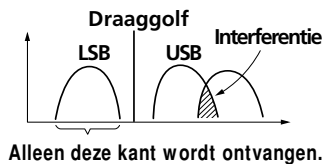

Aviso

Para evitar perigos de incêndio ou choques eléctricos, não exponha o aparelho à chuva ou humidade.

Para evitar choques eléctricos, não abra a caixa do aparelho.

A assistência técnica só deve ser prestada por técnicos qualificados.

Características

• Cobertura mundial com recepção de FM estéreo/SW/MW/LW

Sintonização simples e precisa com o sistema sintetizador PLL (Elo de Fase Síncrona) controlado a quartzo.

FM: 76–108 MHz

SW: 1 621–29 999 kHz

MW: 530–1 620 kHz*

LW: 150–529 kHz

Consulte o «Guia de Ondas» fornecido para maiores informações (consulte página 15).

* Acerca dos intervalos de sintonização para transmissões MW (ondas médias)

O intervalo de sintonização MW difere de acordo com a área. Neste aparelho, o intervalo de sintonização vem predefinido da fábrica como 9 kHz ou 10 kHz. Altere as definições para poder escutar o rádio (consulte página 15).

Área	Intervalo de sintonização MW
Países das Américas do Norte e do Sul	10 kHz
Outros países	9 kHz

• Cinco tipos de métodos de sintonização para adequar às suas necessidades

- **Sintonização directa** para sintonizar uma estação mediante a especificação directa da sua frequência.
- **Sintonização manual** para ajustar a frequência pouco a pouco manualmente.
- **Sintonização por exploração automática** para buscar estações automaticamente.
- **Sintonização programada** para armazenar estações de antemão e seleccioná-las com um toque de tecla.

- **Sintonização por exploração da memória** para buscar automaticamente estações disponíveis armazenadas numa página específica.

• Operação do temporizador incorporado

Com os 2 temporizadores incorporados, pode-se sintonizar a estação desejada para a hora desejada.

• Temporizador de repouso

O temporizador de repouso desactivará automaticamente o rádio, de forma que o utente possa adormecer ao som do rádio, sem se preocupar em desligá-lo.

Pode-se seleccionar o tempo de activação para o temporizador de repouso dentre 60 min., 45 min., 30 min. e 15 min.

• Recepção de FM estéreo

Pode-se desfrutar de transmissões FM em estéreo através de auscultadores estéreo opcionais.

Índice

Introdução

Localização das partes e dos controlos	4
--	---

Fontes de alimentação

Operação com pilhas	8
Operação com fontes de alimentação externas	10
Operação com adaptador CA	10

Acerto do relógio

Acerto da hora corrente	11
Obtenção da hora em outras partes do mundo	13

Audição do rádio

Alteração do intervalo de sintonização MW	15
Introdução directa da frequência	
— Sintonização directa	16
Para aprimorar a recepção	17
Seleção manual da frequência	
— Sintonização manual	18
Busca automática de estações	
— Sintonização por exploração automática	20
Programação de estações	
— Sintonização programada	22
Busca das estações disponíveis na memória	
— Sintonização por exploração da memória	24
Recepção de transmissões SSB e CW	26
Obtenção de uma recepção óptima de AM	
— Detecção síncrona	27

Utilização do temporizador

Despertar com rádio ou alarme	
— Função de prontidão	28
Adormecer ao som do rádio	
— Função do temporizador de repouso	31

Outras utilizações convenientes

Prevenção contra erros operativos	
— Função de bloqueio	32
Gravação de transmissões	33
Utilização da antena externa SW fornecida	34
Utilização da antena externa opcional	35

Informações adicionais

Precauções e manutenção	36
Verificação de problemas	38
Especificações	40
Sugestões sobre ondas de rádio	41

Localização das partes e dos controlos

Consulte as páginas entre parênteses quanto aos pormenores.

Frente

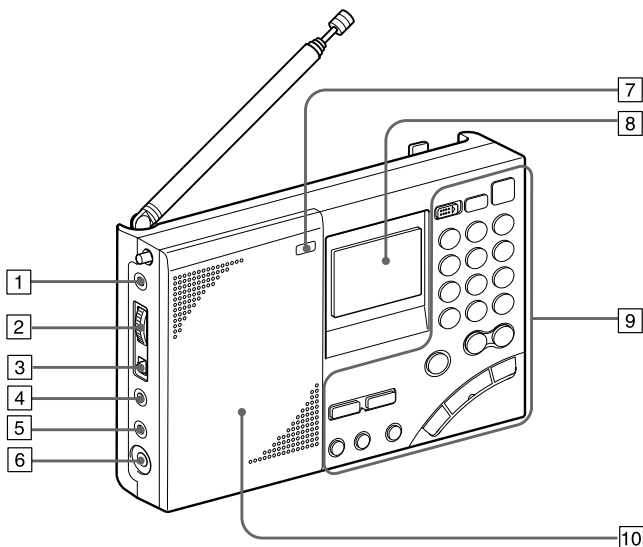

- 1** Tomada AM EXT ANT (antena externa AM) (35)
- 2** Controlo ATT (atenuador) (21)
- 3** Interruptor ATT ON/OFF (atenuador ligado/desligado) (21)
- 4** Tomada LINE OUT (saída de gravação) (33)
- 5** Tomada Ω (auscultadores) (17, 33)
Pode-se desfrutar de transmissões FM estéreo pela ligação de auscultadores estéreo opcionais ao aparelho. Quando auscultadores forem utilizados, o som do altifalante será silenciado.
- 6** Tomada DC IN 6V \oplus \ominus (entrada de alimentação externa) (10)
- 7** Tecla LIGHT (luz)
Quando o mostrador estiver difícil de se ver, prima esta tecla para iluminá-lo por aproximadamente 10 segundos. Caso pressione esta tecla novamente enquanto a luz estiver acesa, esta se apagará. A execução de operações com as teclas enquanto a luz estiver acesa fará estender o tempo de iluminação.
- 8** Mostrador (7)
- 9** Controlos (6)
- 10** Altifalante

Atrás

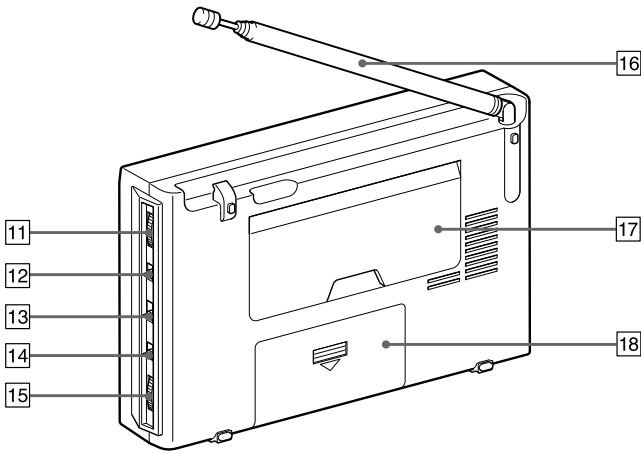

- 11 Controlo SSB FINE TUNE (sintonia fina da banda de lado único) (26)
- 12 Selector LSB/USB (banda de lado inferior/banda de lado superior) (26, 27)
- 13 Selector AM MODE (modo AM) (26, 27)
- 14 Selector TONE (tonalidade) (33)
- 15 Controlo VOLUME
- 16 Antena telescópica
Sempre puxe para fora a base da antena antes da utilização. Ademais, não utilize força desnecessária quando for guardar a antena. Neste momento, certifique-se de empurrar para dentro a base também.

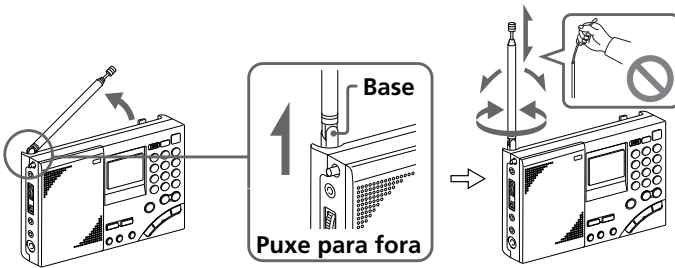

- 17 Suporte

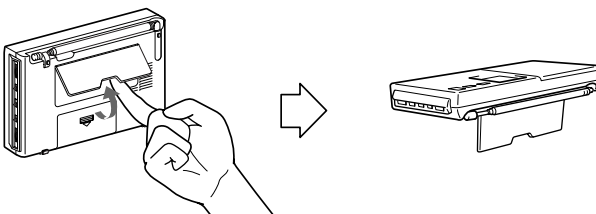

- 18 Compartimento de pilhas

Controlos

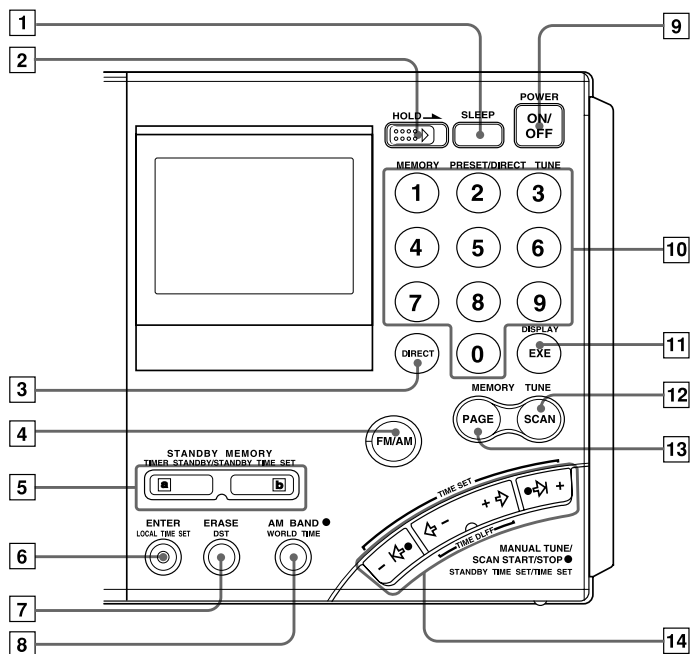

- 1** Tecla SLEEP (repouso) (31)
- 2** Interruptor HOLD (bloqueio) (32)
- 3** Tecla DIRECT (15, 16)
- 4** Tecla FM/AM (16, 18, 20)
- 5** Teclas STANDBY MEMORY, TIMER STANDBY/STANDBY TIME SET (memória de prontidão, prontidão do temporizador/ajuste da hora de activação) (28, 30)
- 6** Tecla ENTER, LOCAL TIME SET (entrada, acerto da hora local) (11, 22, 28)
- 7** Tecla ERASE, DST (apagamento, Horário de Economia de Energia) (11, 13, 30)
- 8** Tecla AM BAND, WORLD TIME (banda AM, horário mundial) (13, 18, 20)
- 9** Tecla POWER ON/OFF (activação/desactivação da alimentação)
- 10** Teclas numéricas (15, 16, 22, 23, 24)
- 11** Tecla DISPLAY, EXE (indicações, execução) (13, 15, 16)
Prima-a para passar à indicação do relógio durante a operação do rádio. Prima-a novamente para retornar à indicação prévia. Caso não pressione de novo a tecla, o mostrador retornará à condição prévia em cerca de 10 segundos.
- 12** Tecla SCAN (exploração) (24)
- 13** Tecla PAGE (página) (22, 24)
- 14** Teclas MANUAL TUNE/SCAN START/STOP, STANDBY TIME SET/TIME SET (sintonização manual/início/paragem da exploração, ajuste da hora de activação/acerto da hora) (11, 13, 18, 20, 28)

Mostrador

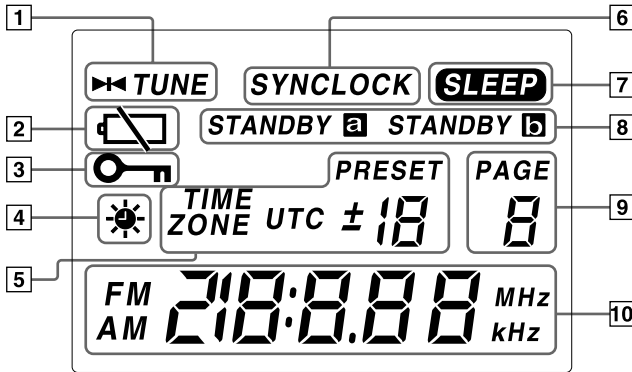

- 1 Indicador TUNE (sintonização) (16, 18)
Aparece quando uma estação é sintonizada.
- 2 Indicador de carga da pilha (9)
- 3 Indicador HOLD (bloqueio) (32)
Aparece quando HOLD está activada. Todas as teclas tornam-se inoperativas.
- 4 Indicador ☀ (Horário de Economia de Energia) (12)
Aparece quando a indicação da hora está ajustada ao Horário de Economia de Energia.
- 5 Número de memória/ indicação da diferença de fuso horário (11, 22, 23)
- 6 Indicador SYNCLOCK (fixação da detecção síncrona) (27)
Aparece quando a detecção síncrona está efectiva.
- 7 Indicador SLEEP (temporizador de repouso) (31)
Aparece quando o temporizador de repouso está activado.
- 8 Indicadores STANDBY a, STANDBY b (28, 29, 30)
Acendem-se quando o temporizador de prontidão é ajustado.
- 9 Indicação do número PAGE (página)
Aparece constantemente quando o rádio está ligado.
- 10 Indicação de hora/ frequência

Operação com pilhas

Para operar este aparelho com fontes de alimentação externas, consulte «Operação com adaptador CA» (página 10).

- 1 Deslize e abra a tampa do compartimento de pilhas.

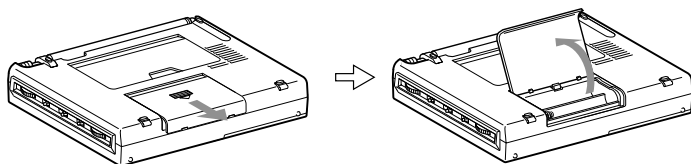

- 2 Insira quatro pilhas R6 (tamanho AA) no compartimento de pilhas.
Insira-as observando a correspondência correcta dos pólos.

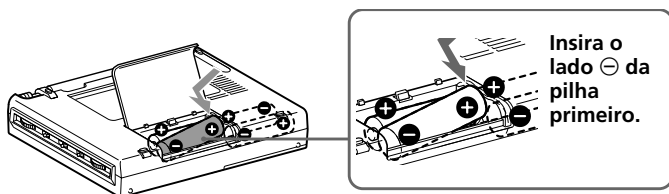

- 3 Feche a tampa do compartimento de pilhas.

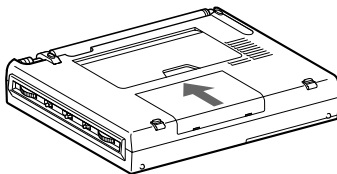



Quando inserir as pilhas pela primeira vez, «0:00» cintilará no mostrador. O cintilar pode ser cessado pelo acerto da hora.

Nota

Os caracteres levam cerca de 3 segundos para aparecerem no mostrador após a inserção das pilhas.

Substituição das pilhas

O som diminuirá e ficará distorcido, e «» cintilará no mostrador quando as pilhas se tornarem fracas.

Quando as pilhas estiverem completamente esgotadas, «» parará de cintilar (acender-se-á estavelmente), a alimentação irá desligar-se e todas as teclas se tornarão inoperativas. Substitua todas as quatro pilhas por outras novas.

Após substituir as pilhas e ligar novamente a alimentação, «» desaparecerá e o aparelho tornar-se-á operável.

Nota acerca da substituição das pilhas

Substitua as pilhas dentro do intervalo de 60 segundos com a alimentação desligada. Doutro modo, o acerto do relógio será cancelado. Se isto ocorrer, acerte novamente a hora. As estações programadas, a hora ajustada pela função de prontidão e a diferença de fuso horário entre a hora local e a UTC não serão apagadas.

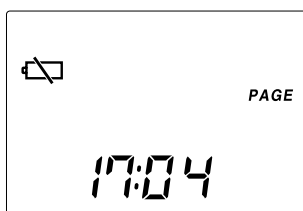

Duração das pilhas

(JEITA*)

	Sony LR6 alcalina (tamanho AA)	Sony R6 (tamanho AA)
FM	aprox. 47 horas	aprox. 15 horas
SW	aprox. 34 horas	aprox. 10 horas
MW/LW	aprox. 34 horas	aprox. 10 horas

* Medido pelos padrões da JEITA (Japan Electronics and Information Technology Industries Association). A vida útil real da pilha pode variar dependendo das condições do aparelho.

Notas acerca das pilhas secas

O manuseamento incorrecto das pilhas pode resultar em fugas de electrólitos ou avarias. Certifique-se de seguir os itens abaixo.

- Insira as pilhas observando a correspondência correcta dos pólos.
- Não misture pilhas novas com usadas. Não misture diferentes tipos de pilha.
- Não tente recarregar pilhas secas, pois estas não podem ser recarregadas.
- Remova as pilhas quando o aparelho não for ser utilizado por um longo intervalo de tempo.
- Não transporte pilhas secas junto com moedas ou outros objectos metálicos. Do contrário, poderá ocorrer geração de calor se os terminais positivo e negativo das pilhas entrarem em contacto acidentalmente por um objecto metálico.

Se ocorrer algum vazamento das pilhas, limpe o compartimento de pilhas completamente antes de instalar novas pilhas.

Operação com fontes de alimentação externas

Também pode utilizar o aparelho ligando o adaptador CA à tomada DC IN 6V (entrada de alimentação externa).

Observação

Quando uma fonte de alimentação externa é ligada, o aparelho comuta automaticamente para a fonte de alimentação externa, independentemente de haver pilhas instaladas ou não.

Notas

- Mesmo quando for operar o aparelho através de fontes de alimentação externas, mantenha as pilhas instaladas como segurança para o microcomputador do aparelho. Troque as pilhas cerca de uma vez por ano.
- Desactive a alimentação do aparelho quando for ligar ou desligar fontes de alimentação externas. Doutro modo, a alimentação poderá apagar-se e « \triangleleft » poderá aparecer. Neste caso, active a alimentação novamente para apagar o indicador « \triangleleft ».
- Quando utilizar o aparelho com pilhas, desligue o adaptador de CA primeiro da tomada de corrente e depois da tomada DC IN 6V do aparelho. O aparelho não funciona com pilhas enquanto a tomada DC IN 6V estiver ligada.
- Utilize apenas o adaptador de CA da Sony recomendado. Se utilizar adaptadores de CA com características diferentes (polaridade da ficha, etc.) avaria e danifica o aparelho.



Operação com adaptador CA

Ligue o adaptador CA AC-E60HG opcional à tomada DC IN 6V.

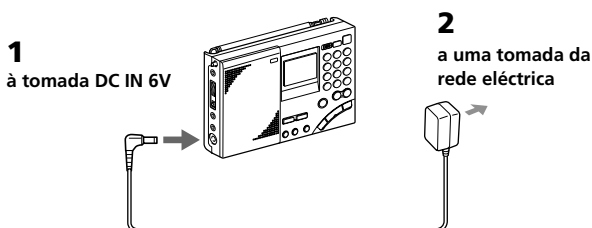

- 1** Ligue o adaptador CA firmemente à tomada DC IN 6V.
- 2** Ligue o adaptador CA firmemente a uma tomada da rede eléctrica.

Notas

- Não dobre nem torça o cabo de alimentação forçosamente. Não coloque objectos pesados sobre o cabo de alimentação.
- Segure sempre a ficha quando for desligar o cabo de alimentação. Não puxe pelo próprio cabo.
- Desligue o adaptador CA da tomada da rede eléctrica e do rádio quando o aparelho não for ser utilizado por um longo intervalo de tempo.

Acerto da hora corrente

«0:00» cintila no mostrador quando as pilhas são instaladas pela primeira vez ou quando o aparelho é reinicializado. Acerte o relógio conforme a hora corrente.

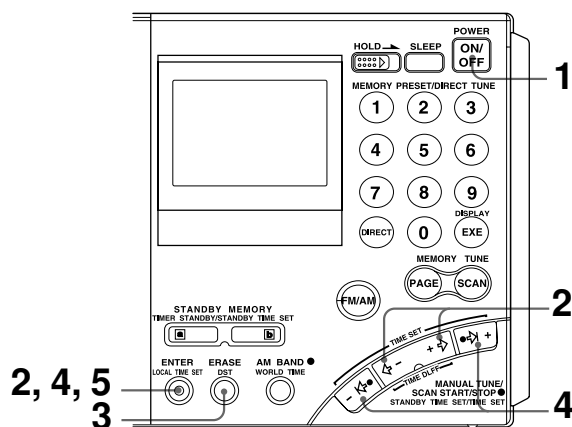

Operação com fontes de alimentação externas
Acerto da hora corrente

Este aparelho pode exibir a hora local, que é a hora para a sua zona horária, bem como a hora mundial, ou seja, a hora em qualquer outra área do mundo.

Para o cálculo da hora em outras partes do mundo, a diferença de fuso horário* entre a hora local e UTC (Coordenação da Hora Universal) é utilizada (consulte a página 14, «Diferença de fuso horário com a UTC para cada área»). Para descobrir a hora correcta, ajuste a hora corrente e a diferença de fuso horário da área em que se encontra.

* Este aparelho utiliza zonas horárias para determinar áreas específicas.

- 1** Se o rádio estiver activado, carregue em POWER ON/OFF para desactivar a alimentação.

Nota

Não é possível acertar o relógio quando o rádio está activado.

- 2** Pressione continuamente LOCAL TIME SET e carregue em $\leftarrow -$ ou $+ \rightarrow$ para escolher a diferença de fuso horário entre a sua hora local e a UTC.

O indicador TIME ZONE irá aparecer. Cada vez que se pressiona $\leftarrow -$ ou $+ \rightarrow$, a diferença de fuso horário (UTC + ou -) e a «hora» do relógio irão aumentar ou diminuir em conformidade.

Dois breves sinais sonoros serão emitidos quando se ajustar a diferença horária para ± 0 .

Quando se liberar LOCAL TIME SET, o indicador TIME ZONE irá desaparecer e a diferença de fuso horário com a UTC será determinada.

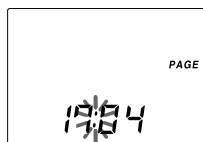

Acerto da hora corrente (continuação)

- 3** Para estabelecer o horário de economia de energia diurna, carregue em DST para obter o indicador ☀.

Se o horário de economia de energia não for utilizado na sua área ou não estiver correntemente efectivo, ou ainda se ☀ já estiver indicado, prossiga com o passo 4.

- 4** Pressione continuamente LOCAL TIME SET e carregue em -|← ou ⇒|+ para acertar a hora local.

Cada vez que se pressiona -|← ou ⇒|+, a hora corrente diminui ou aumenta em um minuto. Para alterar os dígitos rapidamente, mantenha premida -|← ou ⇒|+.

Dois breves sinais sonoros serão emitidos quando se ajustar a hora a «0:00».

- 5** Libere LOCAL TIME SET.

« : » começa a cintilar e o relógio é accionado.

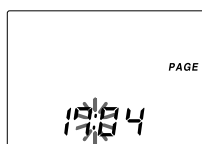

Para passar à indicação do relógio enquanto o rádio estiver activado

Carregue em EXE. O mostrador retornará à condição prévia automaticamente após cerca de 10 segundos ou quando EXE for pressionada novamente. O período de exibição da hora é estendido quando a tecla WORLD TIME é pressionada durante a indicação do relógio, ou quando ← - ou + ⇒ é premida durante a indicação da hora mundial. Durante a exibição do relógio, as operações do rádio, tal como alteração da frequência, não são possíveis. O relógio não será exibido durante a exploração automática (página 20) ou a exploração da memória (página 24).

Para áreas que adotam o horário de economia de energia (horário de verão)

Carregue em DST para obter o indicador ☀, caso esteja agora no período do horário de verão. Quando o período do horário de verão tiver terminado, carregue em DST para apagar o indicador ☀. A indicação da hora será automaticamente ajustada.

Observações

- O relógio é indicado conforme o sistema de ciclos de 24 horas.
- Carregue em LOCAL TIME SET para cessar o piscamento de «0:00».
- Para ajustar a hora com a precisão dos segundos, libere LOCAL TIME SET junto com o sinal informativo da hora.

Obtenção da hora em outras partes do mundo

Pode-se exibir a hora de qualquer outra área do mundo (horário WORLD).

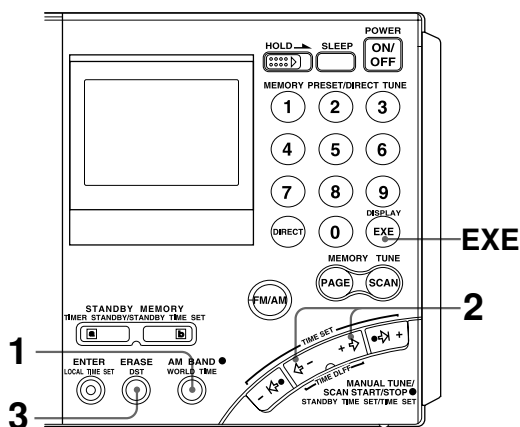

Obtenção da hora em outras partes do mundo

- 1** Carregue em WORLD TIME.
Se o rádio estiver activado, carregue em EXE para exibir o relógio antes de pressionar WORLD TIME..
- 2** Carregue em ← - ou + ⇒ para indicar a diferença de fuso horário com a UTC para a cidade (área) desejada.
Dois breves sinais sonoros serão emitidos quando se ajustar a diferença de fuso horário a ±0.
- 3** Carregue em DST para obter o indicador ☀, caso a área especificada esteja agora no período do horário de economia de energia.
A hora corrente da área desejada será exibida.

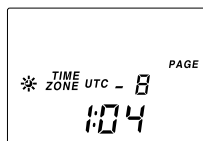

Para comutar de volta à indicação da hora LOCAL

Carregue em WORLD TIME novamente.

Obtenção da hora em outras partes do mundo (continuação)

Diferença de fuso horário entre a hora local e a UTC

A tabela mostra a diferença de fuso horário com relação à UTC para cada área. «+1:00» indica uma hora à frente da UTC, e «-1:00» indica uma hora atrás da UTC.

A relação da UTC com a hora LOCAL e com a diferença de fuso horário é a seguinte:

$$\text{Diferença de fuso horário} = \text{Hora LOCAL}^* - \text{UTC}$$

* A hora local antes do ajustamento DST (horário de economia de energia). O ajuste de DST não afecta a indicação da diferença de fuso horário.

Diferença de fuso horário com a UTC para cada área

Diferença horária	Principal cidade ou área
±0	Londres
+1	Europa Central, Amsterdão, Estocolmo, Zurique, Paris, Viena, Bruxelas, Berlim, Madrid, Lisboa, Roma
+2	Cairo, Atenas, Istambul
+3	Jeddah, Riade, Nairobi, Moscovo
+4	Dubai
+5	Carachi
+6	Daca
+7	Banguecoque, Jacarta
+8	Singapura, Pequim, Hong-Kong
+9	Tóquio, Seoul
+10	Sydney, Guam
+11	Ilhas Salomão, Noumea
+12	Auckland, Fiji
-11	Samoa
-10	Havaí, Honolulu, Taiti
-9	Anchorage
-8	Los Angeles, São Francisco, Vancôver
-7	Denver, Calgary
-6	Chicago, Dallas, Cidade do México
-5	Nova Iorque, Toronto, Panamá, Lima
-4	Caracas, Santiago
-3	Rio de Janeiro, São Paulo, Buenos Aires
-2	Ilha Fernando
-1	Ilhas dos Açores

Alteração do intervalo de sintonização MW

O intervalo de canal MW difere de acordo com a área, conforme mostra a tabela abaixo. Seleccione o intervalo de frequência de acordo com a sua área.

Intervalo de frequência de acordo com a área

Área	Intervalo de sintonização
Países das Américas do Norte e do Sul	10 kHz
Outros países	9 kHz

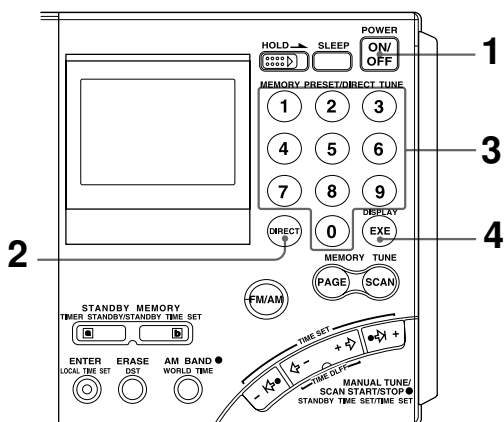

Alteração do intervalo de sintonização MW

1 Carregue em POWER ON/OFF para desactivar o rádio.

2 Carregue em DIRECT.

Execute o passo 3 dentro de 10 segundos. Caso contrário, o aparelho retornará à condição prévia ao passo 2. Se isto ocorrer, repita a partir do passo 2. Em adição, execute os passos após o passo 3 dentro de 10 segundos também.

3 Utilize as teclas numéricas para introduzir o intervalo de sintonização.

Para introduzir 9 kHz, carregue em 9, e para introduzir 10 kHz, carregue em 1 e 0.

4 Carregue em EXE para encerrar a operação.

O intervalo de sintonização introduzido irá cintilar por cerca de 3 segundos e o aparelho retornará à indicação do relógio.

Dois breves sinais sonoros serão emitidos quando forem introduzidos números outros que não «9» e «10». Neste caso, repita o procedimento a partir do passo 2 após retornar à indicação do relógio.

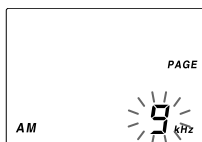

Introdução directa da frequência

— Sintonização directa

Caso conheça a frequência da estação que deseja escutar, poderá utilizar as teclas numéricas para uma sintonização rápida e precisa.

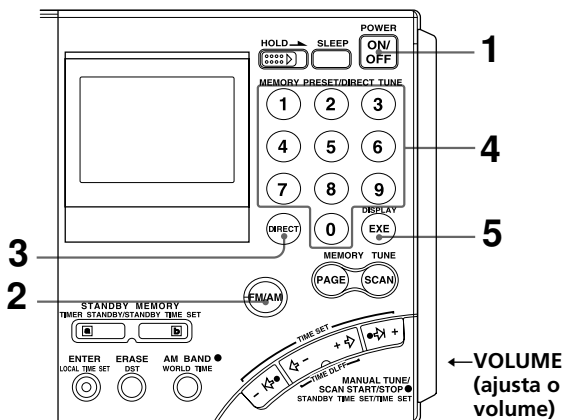

1 Carregue em POWER ON/OFF para activar o rádio.

2 Carregue em FM/AM para seleccionar uma banda.
Para escutar transmissões SW (ondas curtas), MW (ondas médias) ou LW (ondas longas), selecione AM.

3 Carregue em DIRECT.

A frequência desaparece do mostrador.
Execute o passo 4 dentro de 10 segundos.
Caso contrário, o aparelho retornará à condição anterior ao passo 3. Neste caso, repita a partir do passo 3. Adicionalmente, execute os passos após o passo 4 dentro de 10 segundos também.

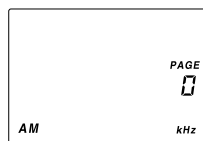

4 Pressione as teclas numéricas e introduza a frequência da estação desejada.

Banda FM: Pode-se ignorar a vírgula decimal.

Exemplo: Para introduzir 89,5 MHz, prima 8, 9 e 5.

Banda AM: Podem-se ignorar os últimos 3 dígitos, se estes forem todos zero.

Exemplos: Para introduzir 810 kHz, prima 8, 1 e 0.

Para introduzir 10 000 kHz, carregue em 1 e 0.

Para introduzir 12 095 kHz, carregue em 1, 2, 0, 9 e 5.

O intervalo de frequência mínimo para a introdução directa é 0,05 MHz (50 kHz) para FM, e 1 kHz para AM.

5 Carregue em EXE.

O aparelho sintonizará a frequência introduzida. «**TUNE**» aparecerá no mostrador quando a estação for sintonizada.

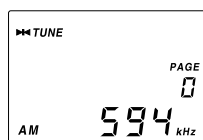

Para corrigir uma entrada

Carregue em DIRECT e repita a partir do passo 3.

Caso introduza uma frequência inválida

Dois breves sinais sonoros serão emitidos e o mostrador retornará à frequência correntemente em audição. Verifique a frequência e repita a partir do passo 3.

Para desactivar o rádio

Carregue em POWER ON/OFF.

Observações

- Podem-se utilizar auscultadores estéreo opcionais para desfrutar das transmissões FM estéreo.
- Quando for escutar transmissões de noticiários, regule o selector TONE a NEWS para intensificar a voz. Para a audição de músicas, regule o selector a MUSIC.
- A recepção de frequências em torno de 3,64 MHz pode ser dificultada devido a sinais espúrios internos gerados pelos osciladores incorporados.

Para aprimorar a recepção**Recepção de FM**

Estenda a antena telescópica e ajuste a orientação e o ângulo.
(Consulte «Antena telescópica», página 5.)

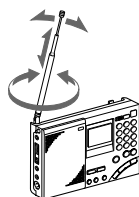
**Recepção de MW/LW**

Retraia a antena telescópica e rode o aparelho para reorientar a antena de barra de ferrite incorporada.

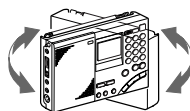
**Recepção de SW**

Estenda completamente a antena telescópica verticalmente. Para SW, pode-se desfrutar de uma recepção ainda melhor mediante a utilização da antena externa fornecida (página 34).

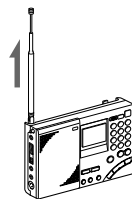
**Se ocorrerem interferências**

Rode o interruptor ATT na lateral do aparelho até ON, e ajuste o controlo ATT (página 21).

Má recepção

Ligue a antena externa opcional (página 35).

Seleção manual da frequência

— Sintonização manual

Utilize \leftarrow ou \rightarrow para alterar a frequência.

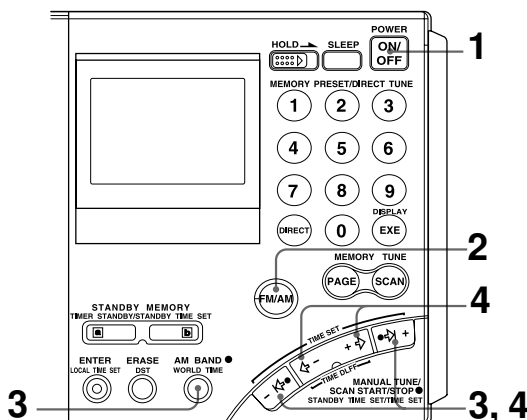

- 1** Carregue em POWER ON/OFF para activar a alimentação do rádio.
- 2** Carregue em FM/AM para seleccionar uma banda. Para escutar transmissões SW, MW ou LW, seleccione AM.
- 3** Quanto às bandas AM, pressione continuamente AM BAND e carregue em \leftarrow ou \rightarrow para seleccionar MW (ondas médias), LW (ondas longas) ou banda de metro (ondas curtas).

A frequência mais baixa da banda (banda de metro) irá aparecer no mostrador cada vez que a tecla for premida.

Para FM, salte este passo.

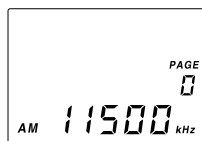

- 4** Carregue em \leftarrow ou \rightarrow repetidamente para sintonizar a estação desejada.

A frequência irá alterar-se no intervalo de sintonização mostrado abaixo cada vez que a tecla for premida, e «**TUNE**» aparecerá quando uma estação for sintonizada.

Banda	Quando \leftarrow ou \rightarrow externa for premida	Quando \leftarrow ou \rightarrow interna for premida
FM	0,05 MHz	0,05 MHz
SW	5 kHz	1 kHz
MW	9 kHz ou 10 kHz	1 kHz
LW	9 kHz	1 kHz

Observações

- O aparelho executará a exploração automática quando \leftarrow ou \rightarrow for mantida premida (consulte «Busca automática de estações – Sintonização por exploração automática», página 20).
- A frequência altera-se rapidamente quando \leftarrow ou \rightarrow é mantida premida, e pára quando a tecla é liberada. Nas bandas AM (MW, SW e LW), o aparelho explora continuamente dentro da gama de 150 a 29 999 kHz.

O que é banda de metro?

Bandas de metro referem-se às bandas de frequência cujas transmissões de ondas curtas estão divididas em comprimentos de onda. Normalmente, frequências de transmissão internacional são designadas. Com este aparelho, existem 14 bandas de metro.

Gama de frequências das bandas/bandas de metro

Unidade: kHz para AM, MHz para FM

Banda	Gama de frequências	Pesquisa da gama de frequências	Bandas em metros	
AM	LW	150–529	153–522	—
	MW	530–1 620	530–1 620 *	—
			531–1 620 **	—
	SW	1 621–29 999	2 250–2 550	banda de 120 metros
			3 150–3 450	banda de 90 metros
			3 850–4 050	banda de 75 metros
			4 700–5 100	banda de 60 metros
			5 900–6 250	banda de 49 metros
			7 100–7 400	banda de 41 metros
			9 400–10 000	banda de 31 metros
			11 500–12 150	banda de 25 metros
			13 500–13 900	banda de 22 metros
			15 000–15 900	banda de 19 metros
			17 450–18 000	banda de 16 metros
18 850–19 100			banda de 15 metros	
21 450–21 950	banda de 13 metros			
25 600–26 100	banda de 11 metros			
FM	76,00–108,00	76,00–108,00	—	

* Intervalo de sintonização de 10 kHz (consulte página 15).

** Intervalo de sintonização de 9 kHz (consulte página 15).

Nota

A gama de frequências real das transmissões de ondas curtas e a gama das bandas de metro para este aparelho podem diferir. Consulte o «Guia de Ondas» para maiores informações.

Busca automática de estações

— Sintonização por exploração automática

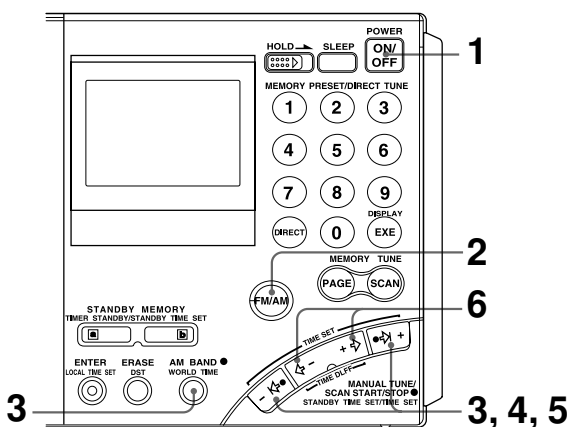

- 1** Carregue em POWER ON/OFF para activar o rádio.
- 2** Carregue em FM/AM para seleccionar uma banda.
Para escutar transmissões em SW, MW ou LW, seleccione AM.
- 3** Para as bandas AM, mantenha premida AM BAND e carregue em ← ou → para seleccionar MW (ondas médias), LW (ondas longas) ou banda de metro (ondas curtas).
A frequência mais baixa da banda (banda de metro) aparecerá no mostrador cada vez que a tecla for pressionada.
Quanto a FM, salte este passo.
- 4** Pressione continuamente ← ou → por cerca de 2 segundos. Libere a tecla quando o aparelho começar a varredura.
As estações serão procuradas automaticamente. O aparelho irá parar em cada recepção e retomará a exploração após cerca de 3 segundos (sintonização por exploração automática).
O aparelho irá explorar dentro da gama de frequências da banda ou banda de metro de metro escolhida (consulte «Gama de frequências das bandas/bandas de metro», página 19).
- 5** Quando o aparelho sintonizar a transmissão desejada, carregue em ← ou → externa.
A exploração automática irá parar em tal estação transmissora.
- 6** Carregue em ← - ou + → interna para ajustar a frequência óptima.

Observações

- O aparelho explora as frequências em ordem descendente quando se mantém premida \leftarrow e em ordem ascendente quando se mantém premida \rightarrow .
- Para alterar a direcção de exploração, pressione continuamente \leftarrow ou \rightarrow oposta à direcção corrente por 3 segundos. Isto é conveniente quando se quer retornar à recepção prévia após o aparelho ter retomado a exploração.

Para ajustar a sensibilidade da recepção para a exploração**— Utilização do interruptor ATT e do controlo ATT**

Na exploração de transmissões MW à noite quando a recepção estiver intensa ou quando sob interferência prevalecente, o aparelho poderá parar frequentemente a exploração para transmissões nulas.

Se o aparelho parar a exploração frequentemente, ajuste a sensibilidade de recepção.

Sob condições normais, regule o interruptor ATT a OFF (sensibilidade de recepção máxima).

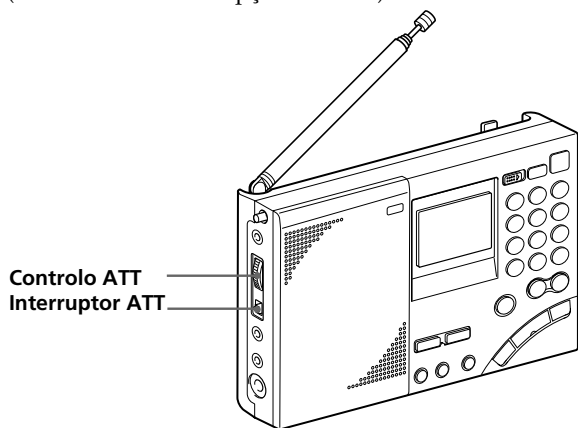

- 1** Regule o interruptor ATT a ON.
O controlo ATT é habilitado.
- 2** Rode o controlo ATT e ajuste a sensibilidade de recepção.
Rode o controlo ATT em direcção a MAX para reduzir a sensibilidade. O aparelho irá saltar sinais mais fracos e parar somente naqueles mais intensos.

Nota

Se o controlo ATT for rodado demasiadamente em direcção a MAX, o aparelho não parará em nenhum sinal fraco. Regule o interruptor ATT a OFF, caso não precise utilizar o atenuador.

Programação de estações

— Sintonização programada

Existe um total de 10 páginas disponíveis para programação (página 0 a página 9) e podem-se programar até 10 estações por página, para um máximo de 100 estações programadas. Mediante a programação, torna-se possível sintonizar estações através das teclas numéricas (0 a 9).

Maneira conveniente de utilizar a sintonização programada

Para transmissões de ondas curtas (SW), as frequências disponíveis para recepção diferem de acordo com a hora e o período, mesmo para a mesma estação. A programação de diferentes frequências para a mesma estação numa página irá possibilitar sintonizar tal estação facilmente através da sintonização por exploração da memória (página 24).

(Quanto às frequências de cada estação, consulte o Guia de Ondas fornecido.)

Programação e alteração de estações

Frequências podem já vir programadas na memória no momento da aquisição. Neste caso, apague ou altere as estações desnecessárias.

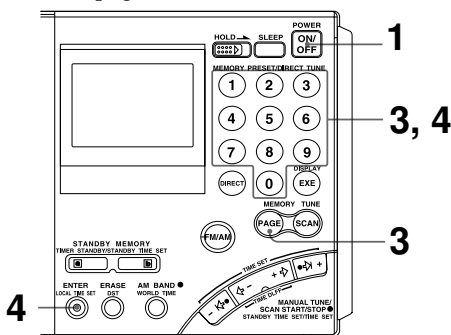

1 Carregue em POWER ON/OFF para activar o rádio.

2 Sintonize a estação que deseja programar.

Quanto aos pormenores concernentes à sintonização, consulte Sintonização directa (página 16), Sintonização manual (página 18) ou Sintonização por exploração automática (página 20).

3 Carregue em PAGE e prima uma tecla numérica entre 0 e 9 para seleccionar um número de página.

O número irá mudar de uma indicação piscante a uma indicação constante, e o número de página será determinado.

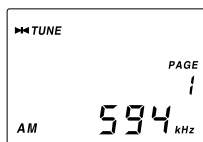

4 Mantenha premida ENTER e pressione uma tecla numérica entre 0 e 9 para seleccionar um número de memória.

Dois breves sinais sonoros serão emitidos e o indicador PRESET mudará de uma indicação piscante para uma indicação constante. A frequência será armazenada no número de memória seleccionado.

O exemplo mostra que AM 594 kHz está armazenada no número de memória 1 da página número 1.

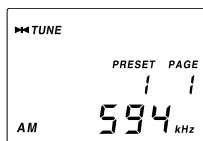

Nota

Se já houver uma estação armazenada na tecla escolhida, a mesma será sobreposta pela nova programada.

Sintonização de estações programadas

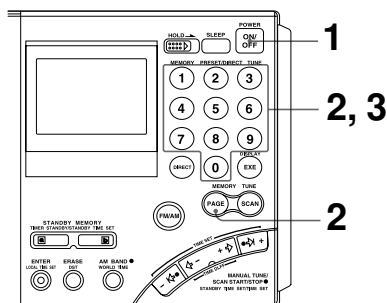

- 1** Carregue em POWER ON/OFF para activar o rádio.
- 2** Carregue em PAGE e prima o número de página (0 a 9) onde a estação programada desejada estiver armazenada.
- 3** Prima a tecla numérica (0 a 9) correspondente à estação programada desejada.
O rádio sintonizará a estação designada para a tecla.

Se nenhuma estação estiver programada

Dois breves sinais sonoros serão emitidos quando a tecla for premida (0 a 9) e, após « - - - » ser momentaneamente indicado, o aparelho retornará à indicação prévia.

Apagamento de estações programadas

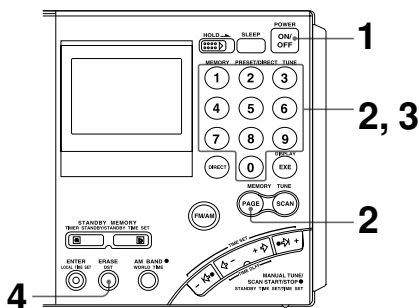

- 1** Carregue em POWER ON/OFF para activar o rádio.
- 2** Carregue em PAGE e prima o número de página (0 a 9) onde a estação que deseja apagar estiver armazenada.
- 3** Prima a tecla numérica (0 a 9) correspondente à estação que deseja apagar.
- 4** Pressione continuamente ERASE.
O número de memória cintila enquanto se mantém premida ERASE.
Dois breves sinais sonoros serão emitidos após cerca de 3 segundos e a estação armazenada será apagada. A indicação do número de memória desaparecerá.

Busca das estações disponíveis na memória

— Sintonização por exploração da memória

Pode-se efectuar uma varredura das estações armazenadas numa página.

Maneira conveniente de utilizar a sintonização por exploração da memória

Quando se executa a sintonização por exploração da memória, a varredura irá parar nas estações disponíveis. Mediante o armazenamento de frequências de uma estação transmissora de ondas curtas (SW) que diferem conforme a hora e o período numa página, a frequência disponível poderá ser recebida pela exploração de tal página.

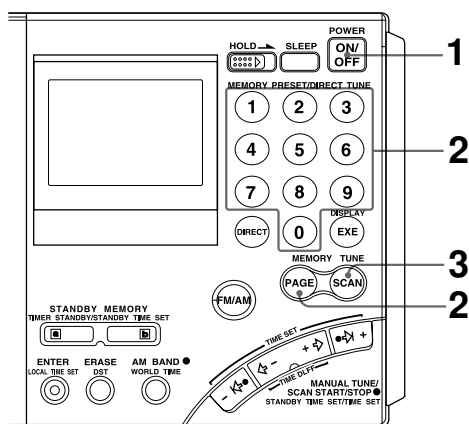

1 Carregue em **POWER ON/OFF** para activar o rádio.

2 Carregue em **PAGE** e pressione a tecla numérica (0 a 9) correspondente à página a ser explorada.

3 Carregue em **SCAN**.

O aparelho irá explorar todas as estações programadas na página seleccionada em ordem ascendente e parará quando houver recepção. Carregue em **SCAN** novamente para seleccionar a próxima estação. Após o número de memória mais alto ter sido explorado, o aparelho retornará ao número de memória mais baixo e explorará novamente.

Para cessar a exploração da memória durante a operação

Carregue em SCAN enquanto a exploração da memória estiver em operação.

Quando não houver estação disponível

Se nenhuma estação for recebida após a exploração, o aparelho irá retornar ao número de memória onde a exploração foi iniciada e dois breves sinais sonoros serão emitidos.

Quando se pressiona SCAN para uma página sem programações

Dois breves sinais sonoros são emitidos, «- - -» é exibido e o aparelho retorna ao seu estado prévio.

Observações

- A exploração funciona mais rápido, caso programe frequências em ordem descendente ou ascendente na sequência dos números de memória.
- Durante explorações noturnas, quando a recepção é intensa ou quando sob interferências prevalecentes, o aparelho poderá parar a exploração frequentemente para transmissões nulas. Em tais casos, regule o interruptor ATT a ON e ajuste o controlo ATT (consulte «Para ajustar a sensibilidade da recepção para a exploração», página 21). Sob condições normais, regule o interruptor ATT a OFF.

Nota

Muitas transmissões internacionais para ondas curtas possuem horas de transmissão limitadas. Por tal motivo, o aparelho pode não ser capaz de sintonizar a estação fora das horas de transmissão correspondentes, ou pode sintonizar uma outra estação, tal como a estação local da sua área, etc.

Recepção de transmissões SSB e CW

É possível receber transmissões SSB (Banda de Lado Único) e CW (Onda Contínua) com este aparelho.

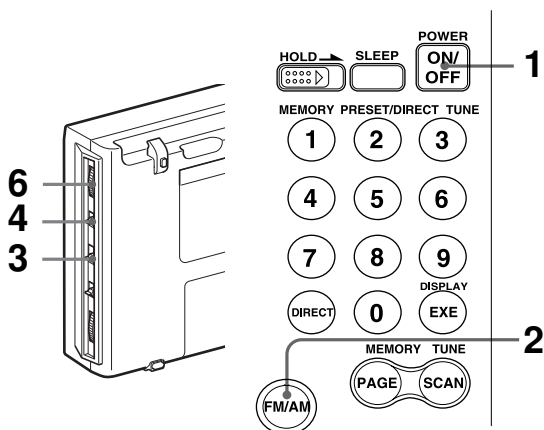

1 Carregue em POWER ON/OFF para activar o rádio.

2 Carregue em FM/AM para seleccionar AM.

3 Regule o selector AM MODE a SSB.

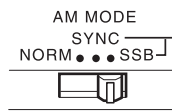

4 Regule o selector LSB/USB a LSB ou a USB.

Para receber transmissões CW, seleccione LSB.



5 Ajuste a frequência.

Para a sintonização, consulte Sintonização directa (página 16), Sintonização manual (página 18) ou Sintonização por exploração automática (página 20).

6 Utilize o controlo SSB FINE TUNE para efectuar a sintonia fina numa frequência onde obtenha a melhor recepção.

Pode-se efectuar a sintonia fina da frequência recebida numa gama de cerca de $\pm 1,5$ kHz. Durante esse tempo, a indicação da frequência não mudará.



Observação

Para maiores informações acerca de SSB e CW, consulte «Sugestões sobre ondas de rádio», página 41.

Obtenção de uma recepção óptima de AM

— Detecção síncrona

Com a detecção síncrona, pode-se ajustar a recepção de AM (especialmente de SW) para condições óptimas.

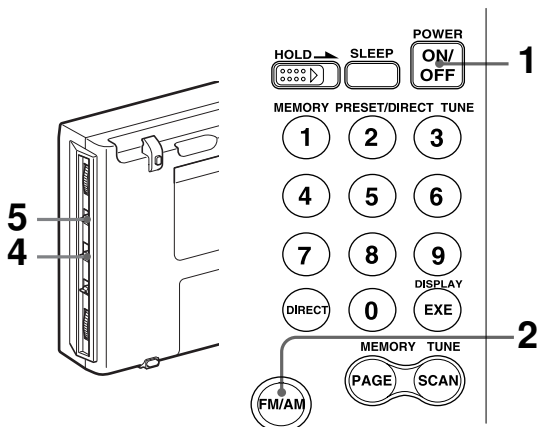

1 Carregue em POWER ON/OFF para activar o rádio.

2 Carregue em FM/AM para seleccionar AM.

3 Ajuste a frequência.

Para a sintonização, consulte Sintonização directa (página 16), Sintonização manual (página 18), Sintonização por exploração automática (página 20) ou Sintonização por exploração da memória (página 24).

4 Regule o seletor AM MODE a SYNC.

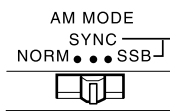

5 Regule o seletor LSB/USB a LSB ou a USB, a que tiver melhor recepção.

O indicador SYNCLOCK irá aparecer quando o circuito de detecção síncrona estiver bloqueado.

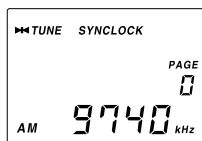

Observação

Para maiores informações acerca da detecção síncrona, consulte «Sugestões sobre ondas de rádio», página 41.

Nota

O indicador SYNCLOCK pode não aparecer quando o sinal recebido for fraco, e a detecção síncrona não surte efeito.

Recepção de transmissões SSB e CW
Obtenção de uma recepção óptima de AM — Detecção síncrona

Despertar com rádio ou alarme — Função de prontidão

Despertar ao som do rádio

Pode-se despertar ao som do programa de rádio favorito, através da função de prontidão. Diferentes frequências e horas de activação podem ser programadas para STANDBY MEMORY **a** e **b**.

Para despertar ao som do alarme, consulte «Despertar ao som do alarme», página 30.

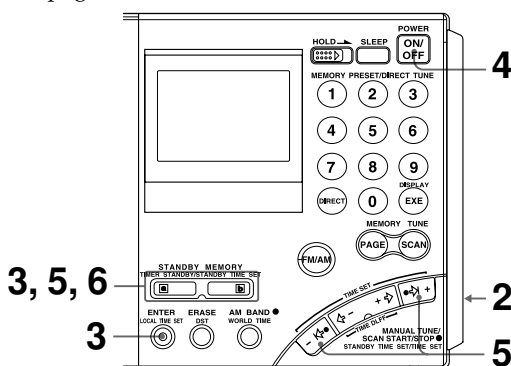

Certifique-se de que o relógio esteja correctamente acertado antes de utilizar a função de prontidão (página 11).

O temporizador de prontidão funciona quando a hora ajustada e a hora exibida coincidem. Não é necessário levar em consideração a hora LOCAL e a hora WORLD (mundial). Caso queira despertar às 8:00, defina 8:00. Após definir a hora de activação, basta ajustar a hora exibida para a hora LOCAL ou a hora da área que queira utilizar (hora WORLD), e a função de prontidão irá accionar o aparelho às 8:00 AM da área especificada.

1 Sintonize a estação que deseja escutar.
Para a sintonização, consulte os vários métodos de sintonização (páginas 16-27).

2 Ajuste o volume através do controlo VOLUME.

3 Mantenha premida ENTER e carregue em STANDBY MEMORY **a** ou **b**.

Quando ENTER é pressionada continuamente, o indicador PRESET passa a cintilar. Dois breves sinais sonoros são emitidos quando STANDBY MEMORY **a** ou **b** é premida, e a estação seleccionada será armazenada na tecla de memória de prontidão. O número de memória de prontidão de «a» ou «b» aparecerá no mostrador.

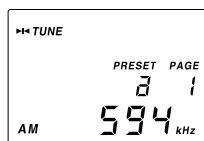

4 Carregue em POWER ON/OFF para desligar o rádio.

Nota

Desligue sempre a alimentação quando for ajustar a hora de activação. A hora não poderá ser ajustada quando o rádio estiver activado.

- 5** Mantenha premida STANDBY MEMORY **a** ou **b** seleccionada no passo 3 e carregue em \leftarrow ou \rightarrow repetidamente para definir a hora de activação.

A hora altera-se de um em um minuto cada vez que \leftarrow ou \rightarrow é premida. Pressione continuamente a tecla para alterar rapidamente os dígitos.

Quando **a** ou **b** for mantida premida, STANDBY **a** ou STANDBY **b** irá cintilar no mostrador.

- 6** Libere STANDBY MEMORY **a** ou **b**.

«STANDBY **a**» ou «STANDBY **b**» acende-se e o ajuste de prontidão está completo.

A indicação do relógio retorna para a hora corrente.



- 7** Exiba a hora da área desejada para a função de prontidão (hora LOCAL ou hora WORLD).

Quando a hora for atingida e a função de prontidão entrar em acção

O rádio será activado, o indicador SLEEP aparecerá e a estação programada será recebida. A alimentação será automaticamente desligada após cerca de 60 minutos.

Para verificar a hora de activação

Mantenha premida STANDBY MEMORY **a** ou **b** com o rádio desligado. A hora de activação programada será exibida enquanto a tecla for premida.

Para alterar a hora de activação

Execute o passo 4 e depois defina a nova hora.

Para cancelar a função de prontidão

Carregue em STANDBY MEMORY **a** ou **b** com o rádio desactivado, de tal forma que STANDBY **a** ou STANDBY **b** seja apagado do mostrador. Nesse momento, solte a tecla **a** ou **b** dentro de um segundo. Doutro modo, o aparelho vai ao passo 5 para definição da hora de activação novamente.

Observações

- Para cancelar temporariamente a função de prontidão, desactive o rádio e deslize HOLD na direcção da seta, de maneira que «**o**» seja exibido. O temporizador voltará a actuar quando «**o**» for apagado do mostrador («Prevenção contra erros operativos – Função de bloqueio», página 32).
- Uma vez programados os horários de activação, o rádio irá activar-se à hora pré-ajustada todos os dias, a menos que a função de prontidão seja cancelada pelo apagamento de STANDBY **a** ou STANDBY **b**. Mesmo que a função de prontidão seja cancelada, a estação e a hora armazenadas em STANDBY MEMORY **a** ou **b** não serão apagadas até que novas definições sejam sobregravadas.
- Se a memória de prontidão estiver no estatus de prontidão, a mesma funcionará mesmo que se esteja a escutar o rádio. O rádio comuta-se para a frequência de prontidão pré-ajustada na hora de activação.
- Pode-se ajustar tanto STANDBY **a** quanto **b** ao estatus de prontidão ao mesmo tempo. O rádio irá activar-se na primeira hora de activação para receber a primeira frequência de prontidão, e então irá passar para a segunda frequência de prontidão na segunda hora de activação.
- Se tanto STANDBY **a** quanto **b** forem ajustados para uma mesma hora de activação, somente STANDBY **a** irá funcionar.

Despertar com rádio ou alarme — Função de prontidão (continuação)

Despertar ao som do alarme

Se STANDBY MEMORY **a** ou **b** sem uma frequência programada for activada, o alarme soará na hora de activação. Apague se uma frequência estiver programada.

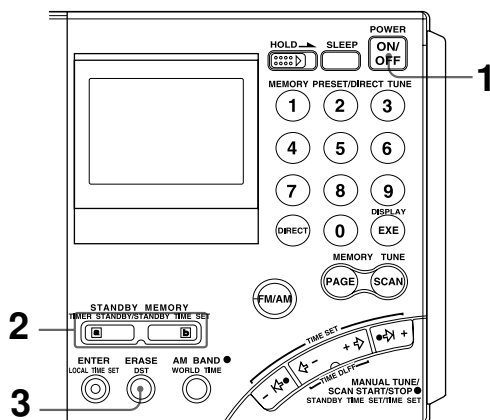

1 Carregue em POWER ON/OFF para activar o rádio.

2 Carregue em STANDBY MEMORY **a** ou **b**.

A estação programada é recebida.

Se não houver frequência armazenada, dois breves sinais sonoros serão emitidos, «- - -» aparecerá no mostrador e o aparelho retornará à condição prévia. Siga para o passo 4.

3 Pressione continuamente ERASE.

A indicação do número de memória cintilará enquanto ERASE for mantida pressionada. Dois breves sinais sonoros serão emitidos após cerca de 3 segundos e a estação armazenada será apagada. O indicador «a» ou «b» será limpo do mostrador.

4 Execute a partir do passo 4 em diante de «Despertar ao som do rádio», página 28, para definir a hora de activação.

O alarme soará à hora de activação e parará após cerca de 3 minutos.

Para cessar o alarme

Carregue em qualquer tecla no painel frontal.

Notas

- O volume do alarme não pode ser ajustado com o controlo VOLUME.
- Se a hora de activação chegar durante a audição do rádio, este será desactivado e comutado para a indicação do relógio, e então o alarme será soado.

Adormecer ao som do rádio

— Função do temporizador de repouso

Pode-se adormecer ao som do rádio. O rádio será automaticamente desactivado após decorrer o tempo definido (60 minutos, 45 minutos, 30 minutos ou 15 minutos).

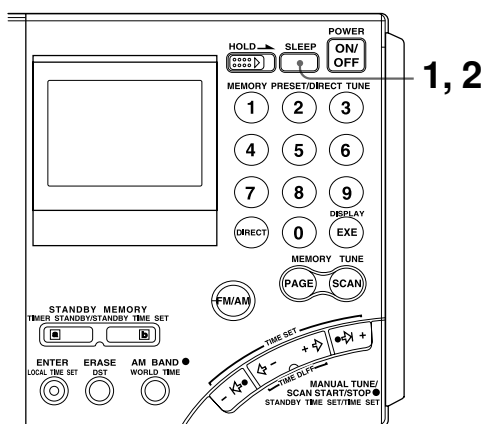

1 Carregue em SLEEP.

«60» para o tempo de activação do temporizador de repouso aparece e «SLEEP» cintila.

Se o rádio estiver desactivado quando SLEEP for pressionada, o mesmo irá activar-se.

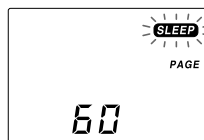

2 Carregue em SLEEP repetidamente até que o tempo desejado seja indicado durante o piscar de «SLEEP».

O mostrador altera-se como mostrado abaixo, cada vez que a tecla é pressionada.

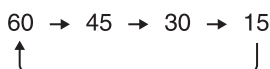

Dois breves sinais sonoros são emitidos quando se retorna aos 60. O indicador SLEEP mudará para uma indicação constante cerca de 3 segundos após o tempo ter sido definido. A indicação do tempo de activação mudará para a indicação da frequência e o temporizador de repouso será accionado.

3 Selecione a estação que deseja escutar e ajuste o volume.

Quando o tempo definido passar, o rádio será automaticamente desactivado.

Para desactivar o rádio antes de se atingir o tempo pré-ajustado para o temporizador de repouso

Carregue em POWER ON/OFF.

Para estender o tempo de activação do temporizador de repouso

Carregue em SLEEP novamente e defina o tempo.

Prevenção contra erros operativos — Função de bloqueio

Quando a função de bloqueio estiver activada, todas as teclas tornam-se inoperantes, a fim de evitar operações acidentais durante o transporte ou a utilização do rádio.

A função de bloqueio pode também ser utilizada para cancelar temporariamente a função do temporizador de prontidão.

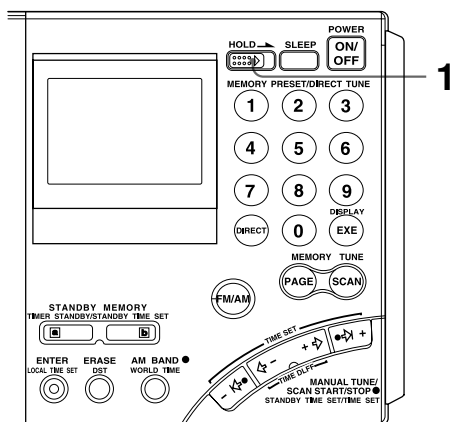

- 1 Deslize o interruptor HOLD na direcção indicada pela seta.

O indicador «» aparecerá e todas as teclas tornar-se-ão inoperantes.

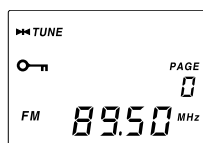

Para cancelar a função de bloqueio

Deslize o interruptor HOLD na direcção oposta à da seta, de maneira que «» desapareça do mostrador.

Observação

Se a função de bloqueio for activada quando o rádio estiver desactivado, a função do temporizador de prontidão será temporariamente cancelada (consulte «Despertar com rádio ou alarme – Função de prontidão», página 28). O temporizador de prontidão pode ser somente temporariamente cancelado quando o rádio estiver desactivado.

Gravação de transmissões

É possível gravar transmissões de rádio mediante a ligação do rádio a um gravador de cassetes com um cabo de ligação.

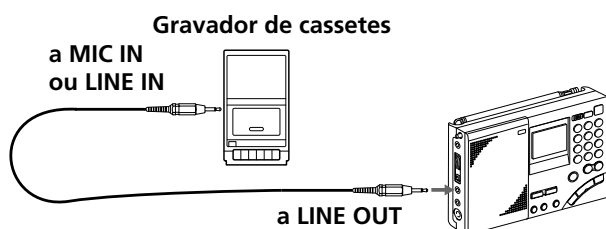

- 1 Ligue o rádio a um gravador de cassetes com o cabo de ligação opcional.

Utilize o cabo adequado para o tipo de gravador de cassetes.

Gravador de cassetes		Cabo de ligação (opcional)
Tipo	Tomada	
Monofónico	MIC IN (minitomada)	RK-G135
Estéreo	MIC IN (minitomada)	RK-G134
	LINE IN (minitomada)	RK-G136
	LINE IN (tomada RCA)	RK-G129

- 2 Sintonize a estação que deseja gravar.
Regule o selector TONE a NEWS ou MUSIC, conforme necessário.
- 3 Grave no gravador de cassetes.

Quando se grava num gravador de cassetes estéreo

Ambos os canais serão gravados em monofónico. Para gravar transmissões FM em estéreo, certifique-se de ligar auscultadores à tomada Ω . Doutro modo, ambos os canais serão gravados em monofónico.

Observação

O ajuste do controlo VOLUME no rádio não tem nenhum efeito na gravação.

Utilização da antena SW externa fornecida

Embora seja possível normalmente desfrutar de transmissões SW (ondas curtas) com a antena telescópica, utilize a antena SW fornecida quando a recepção estiver insatisfatória, tal como quando no interior de um edifício de aço, etc., ou quando se quer uma recepção mais estável.

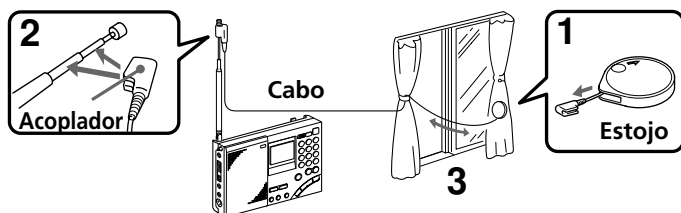

1 Extraia completamente o cabo do estojo.

2 Monte o acoplador na antena telescópica.

3 Instale o cabo de antena.

Se a janela puder ser aberta: Certifique-se de não haver nenhum perigo e coloque o cabo para fora da janela junto com o estojo.

Se a janela não puder ser aberta: Estenda o cabo completamente na largura da janela.

Nota

Quando for colocar a antena compacta para fora, certifique-se de não causar nenhuma inconveniência a terceiros. Além disso, fixe firmemente a antena, de maneira a não cair.

Após a utilização

Rode o carretel na direcção da seta para retrainr o cabo.



Utilização das antenas externas opcionais

Para obter uma melhor recepção de transmissões SW (ondas curtas), MW (ondas médias) e LW (ondas longas), utilize a antena de longo alcance AN-1, AN-102 ou a antena activa SW AN-LP1 opcionais.

Instalação

- Não coloque o rádio ou a antena nas cercanias de luzes fluorescentes, televisores, telefones, computadores, etc., caso contrário, ruídos poderão ser produzidos.
- Instale a antena externa o mais distante possível das estradas.
- Quanto aos pormenores acerca da antena externa, consulte o manual de instruções fornecido com a antena.
- Quando for utilizar a antena externa, certifique-se de que a antena telescópica esteja completamente retraída.

Notas

- Dado ser necessário seleccionar a frequência utilizando-se o controlador da antena activa SW AN-LP1, pode não ser possível obter o melhor desempenho quando se opera a função de exploração da memória do rádio com a AN-LP1 ligada.
- Não ligue antenas externas outras que não aquelas recomendadas para a tomada AM EXT ANT. Esta tomada emite voltagem CC para o fornecimento de alimentação da antena.
- Nunca toque no fio da antena externa durante trovoadas. Ademais, desligue imediatamente o adaptador CA do rádio quando for operar o aparelho com a tensão da rede eléctrica local.

Sintonização com a AN-1/AN-102

Quando for sintonizar transmissões SW

Ligue a tomada de saída do controlador de antena e a tomada AM EXT ANT (entrada de antena externa AM) do aparelho com o cabo de ligação (fornecido com a AN-1/AN-102).

Quando for sintonizar transmissões MW/LW

- 1 Ligue a tomada OUTPUT do controlador de antena e a tomada INPUT do acoplador de antena com o cabo de ligação (cabo de ligação e acoplador de antena são fornecidos com a AN-1/AN-102).
- 2 Coloque o acoplador de antena nas cercanias do rádio e onde obtenha boa recepção.
Retraia a antena telescópica do rádio.

Para AN-1:

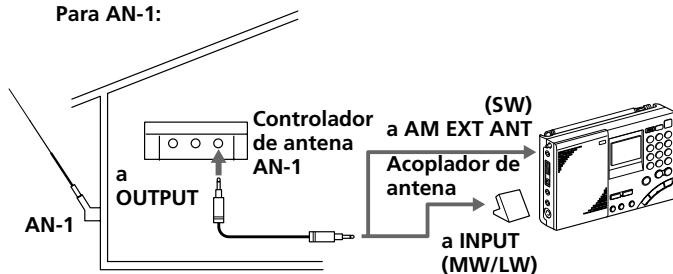

Precauções e manutenção

Acerca da localização

- Não deixe o aparelho nas cercanias de fontes de calor, tais como radiadores ou condutas de ar quente, tampouco em locais sujeitos à luz solar directa, poeira excessiva, humidade, chuva, vibrações mecânicas ou choques.
- Utilize o aparelho dentro da gama de temperaturas de 0°C a 40°C. Caso o utilize sob temperaturas fora desta gama, uma indicação irregular (ou seja, **BB.BB**) poderá aparecer. Se o aparelho for utilizado sob temperaturas abaixo desta gama, a indicação poderá alterar-se muito lentamente. O aparelho retornará à sua condição normal quando voltar a ser utilizado sob a gama de temperaturas recomendada.
- A recepção pode ser dificultada ou ruidosa em veículos ou edifícios. Experimente a audição nas cercanias de uma janela.

Acerca da segurança

- Opere este aparelho somente a 6 V CC com quatro pilhas R6 (tamanho AA).

Para o funcionamento com CA, utilize o adaptador CA recomendado para este aparelho. Não utilize nenhum outro tipo de adaptador CA.

- O aparelho não estará desligado da fonte de alimentação CA (rede eléctrica) enquanto permanecer conectado com uma tomada da rede eléctrica, mesmo que o interruptor de alimentação do aparelho em si tenha sido desactivado.
- Desligue o adaptador CA da tomada da rede eléctrica quando o aparelho não for ser utilizado por um longo intervalo de tempo.
- A placa de identificação a indicar a voltagem de funcionamento, etc. está localizada na parte posterior do aparelho.
- Se algum objecto sólido ou líquido cair dentro do aparelho, desligue o aparelho e submeta-o a uma averiguação técnica por pessoal qualificado antes de voltar a utilizá-lo. Certifique-se de que nenhum líquido ou material estranho penetre pela tomada DC IN 6V do aparelho, pois isto poderia conduzir a um mau funcionamento do aparelho.
- Quando a superfície externa apresentar sujidades, limpe-a com um pano macio e seco ou levemente humedecido com solução de detergente suave. Nunca utilize limpadores abrasivos ou solventes químicos, pois os mesmos podem avariar o revestimento.

- Visto que um forte íman é utilizado para o altifalante, mantenha cartões de crédito pessoais com codificação magnética ou relógios a corda distantes do aparelho para evitar possíveis avarias causadas pelo íman.
- Na ocorrência de relâmpagos e na utilização da antena externa, desligue o adaptador CA imediatamente da tomada da rede CA, se estiver ligado. Nunca toque no fio da antena quando houver tempestades com relâmpagos.
- Nunca ligue um fio terra a uma tubulação de gás.
- Não deixe cair o aparelho, nem lhe aplique força excessiva. Do contrário, algum mau funcionamento pode ocorrer como resultado.

Serviços e reparações

Quando for levar este aparelho para serviços ou reparações, tome nota das definições programadas importantes. Estas podem ser apagadas conforme o tipo de reparo necessário.

Caso surjam quaisquer dúvidas ou problemas concernentes a este aparelho, consulte o seu agente Sony mais próximo.

Verificação de problemas

Caso surja algum problema com relação a este aparelho, leia uma vez mais o manual de instruções e verifique o seguinte antes de solicitar reparações.

Sintoma	Causa e soluções
O rádio não aceita operações com teclas.	A função HOLD está activada. → Deslize o interruptor HOLD na direcção oposta à da seta (para fazer desaparecer « ON »). (página 32)
A alimentação não se activa quando POWER ON/OFF é premida.	Instalação inadequada das pilhas. Pilhas fracas. → Insira as pilhas observando a correspondência correcta dos pólos. Substitua-as por novas pilhas. O adaptador de CA está desligado. → Ligue-o correctamente.
O mostrador não está a funcionar.	Instalação inadequada das pilhas. → Insira as pilhas observando a correspondência correcta dos pólos.
O mostrador está escuro.	Pilhas fracas. → Substitua-as por novas pilhas.
O mostrador está lento.	O aparelho está em uso sob temperaturas extremamente baixas ou humidade elevada. → Utilize o aparelho sob condições apropriadas.
Ausência de saída de som.	O volume está completamente reduzido. → Ajuste o volume. Os auscultadores estão ligados. → Desligue os auscultadores. Instalação inadequada das pilhas. → Insira as pilhas observando a correspondência correcta das pilhas.
Ocorrência de ruídos, má recepção e sensibilidade fraca.	Pilhas fracas. → Substitua-as por novas pilhas. Sintonização ou ajustamento de antena inadequados. → Ajuste a sintonia e a antena adequadamente. Sinal de rádio fraco. → Escute o rádio nas cercanias de uma janela quando no interior de um veículo ou de um edifício. O interruptor ATT está ajustado em ON. → Regule o interruptor ATT a OFF (página 21).
Não se consegue completar a sintonização directa.	O utente levou mais de 10 segundos entre operações de teclas. → Complete cada operação de tecla dentro do intervalo de 10 segundos.
Não se consegue programar uma estação.	Procedimento incorrecto. → Mantenha premida ENTER e carregue numa tecla numérica (0-9) (página 22).
Não se consegue rechamar uma estação programada.	O utente premiu uma tecla numérica incorrecta para a estação desejada. → Pressione o número correcto. A definição programada foi acidentalmente apagada. → Programe a estação novamente (página 22).

Sintoma	Causa e soluções
O rádio não se activa na hora de activação da função de prontidão.	<p>O utente esqueceu de premir STANDBY MEMORY a ou b.</p> <p>→ Carregue em STANDBY MEMORY a ou b (página 29).</p> <p>A função HOLD está activada.</p> <p>→ Deslize o interruptor HOLD na direcção oposta à da seta (para fazer desaparecer «ON») (página 32).</p> <p>O utente levou mais de 60 segundos para substituir as pilhas.</p> <p>→ Acerte a hora corrente.</p> <p>O volume está completamente reduzido.</p> <p>→ Regule o volume.</p> <p>Não há nenhuma frequência armazenada em STANDBY MEMORY.</p> <p>→ Armazene uma frequência em STANDBY MEMORY (página 28).</p>
Não se consegue executar a exploração da memória.	<p>Não há nenhuma estação programada na página a ser explorada, ou existe somente uma estação programada.</p> <p>→ Programe 2 ou mais estações na página a ser explorada.</p>
A exploração automática não pára.	<p>O interruptor ATT está ajustado em ON.</p> <p>→ Ajuste o interruptor ATT a OFF, ou regule o controlo ATT.</p>

Especificações

Sistema do circuito	FM: Super-heteródino AM: Super-heteródino de dupla conversão
Gama de frequências	FM: 76–108 MHz SW: 1 621–29 999 kHz MW: 530–1 620 kHz LW: 150–529 kHz
Saída	Tomada LINE OUT (minitomada estéreo) × 1 Nível de saída da gravação aprox. 245 mV, impedância de saída menor que 10 kΩ Tomada \varnothing (minitomada estéreo para auscultadores) × 1 16 Ω
Altifalante	Aprox. 77 mm de diâmetro, 8 Ω × 1
Saída máxima	380 mW (a 10 % de distorção harmónica)
Requisitos alimentares	6 V CC, com quatro pilhas R6 (tamanho AA)
Fonte de alimentação externa	DC IN 6V
Dimensões	Aprox. 190×118,8×35,3 mm, incluindo partes salientes (l/a/p)
Peso	Aprox. 536 g Aprox. 608 g (incluindo quatro pilhas R6 (tamanho AA))

Acessórios fornecidos

- Estojo de transporte (1)
- Antena compacta AN-71 (1)
- Guia de Ondas (1)

Acessórios opcionais

- Antena de longo alcance LW/MW/SW AN-1, AN-102
- Antena activa SW AN-LP1
- Adaptador CA AC-E60HG

- Cabo de ligação
- RK-G135 (minificha estéreo ↔ minificha)
 - RK-G134 (minificha estéreo ↔ minificha estéreo)
 - RK-G136 (minificha estéreo ↔ minificha estéreo)
 - RK-G129 (minificha estéreo ↔ ficha RCA × 2)

A voltagem de funcionamento do adaptador CA varia de acordo com o país de aquisição. Compre o adaptador CA no país onde pretende utilizar o aparelho.

O seu agente pode não possuir alguns dos acessórios opcionais listados acima. Solicite ao seu agente informações detalhadas acerca dos acessórios opcionais disponíveis no seu país.

O design e as especificações estão sujeitos a alterações sem aviso prévio.

Sugestões sobre ondas de rádio

O que significa SSB (Banda de lado único)?

A SSB é muito popular entre os rádio-amadores e nas transmissões de rádio comerciais, sendo também geralmente utilizada em muitas bandas amadoras dada a sua superioridade a nível de inteligibilidade de sinal. Consegue-se uma excelente inteligibilidade de sinal com um mínimo de interferências, se compararmos com a DSB (Banda de lado duplo), devido à sua estrutura de meia-largura de banda.

Geralmente, as transmissões SSB utilizam a modulação USB (Banda de lado superior), ao passo que as transmissões de bandas amadoras abaixo dos 10 MHz utilizam a modulação LSB (Banda de lado inferior).

Os rádios convencionais sem circuito BFO (Oscilador de frequências de batimento) não conseguem receber transmissões SSB com sucesso. Este aparelho pode receber transmissões SSB com sucesso com o circuito de BFO (Oscilador de frequências de batimento) integrado.

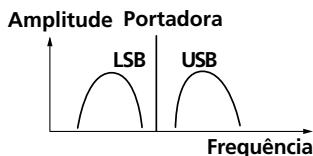

O que significa CW (Onda contínua)?

A CW também é popular entre os rádio-amadores e nas transmissões de rádio comerciais. Ao contrário de outros sinais, a amplitude de uma portadora não é modulada por transmissões CW. As transmissões CW transmitem as informações interrompendo a portadora e utilizando o código de Morse como meio de comunicação.

Este aparelho pode receber transmissões CW com sucesso utilizando o circuito de BFO (Oscilador de frequências de batimento) integrado apenas como som de batimento. Para compreender totalmente as informações transmitidas pelas transmissões CW, é necessário conhecer bem o código Morse.

O que significa detecção síncrona?

Há dois obstáculos para uma recepção AM óptima: distorções devido a variações graduais de som e interferências de estações de transmissão adjacentes.

A detecção síncrona é eficaz para resolver estes problemas.

As distorções devido a variações graduais de som são provocadas, geralmente, pelo excesso de modulação que ocorre quando um componente da portadora do sinal recebido é atenuado ao longo do percurso. O circuito de detecção síncrona deste aparelho gera uma frequência de portadora pura, sem variação de nível, conseguindo-se uma sincronização ideal com a portadora original para compensar o componente da portadora atenuado, reduzindo assim drasticamente a distorção.

De igual modo, a transmissão AM (LW, MW e SW) utiliza, geralmente, sinais de DSB (Banda de lado duplo) nas transmissões em que os sinais modulados são transmitidos utilizando as bandas de lado superior e inferior (USB e LSB). Na maioria dos casos, uma das bandas é afectada pelas interferências das estações de transmissão adjacentes (i.e., batimentos). O circuito de detecção síncrona deste aparelho extrai um dos dois lados (USB ou LSB) do sinal DSB (Banda de lado duplo)

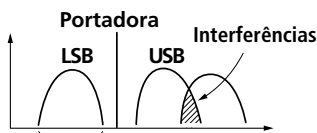

Só é recebido este lado.

que não contém interferências. Isto proporciona uma recepção clara, sem interferências das estações de transmissão adjacentes.

<http://www.sony.net/>

Printed on recycled paper

Soy ink less than 1% VOC (volatile organic compound) used
