



RICETRASMETTITORE VHF/UHF BI-BANDA

FTM-10E

MANUALE OPERATIVO

Italiano



VERTEX STANDARD CO., LTD.

4-8-8 Nakameguro, Meguro-Ku, Tokyo 153-8644, Japan

VERTEX STANDARD

US Headquarters

10900 Walker Street, Cypress, CA 90630, U.S.A.

YAESU EUROPE B.V.

P.O. Box 75525, 1118 ZN Schiphol, The Netherlands

YAESU UK LTD.

Unit 12, Sun Valley Business Park, Winnall Close
Winchester, Hampshire, SO23 0LB, U.K.

VERTEX STANDARD HK LTD.

Unit 5, 20/F., Seaview Centre, 139-141 Hoi Bun Road,
Kwun Tong, Kowloon, Hong Kong

VERTEX STANDARD (AUSTRALIA) PTY., LTD.

Normanby Business Park, Unit 14/45 Normanby Road
Notting Hill 3168, Victoria, Australia

Indice

Caratteristiche	1	Funzionalità utili	56
Front Panel & Top Panel	4	Silenziamento	56
Pannello posteriore e LCD	6	Blocco	56
Accessori ed opzioni	8	Regolazione automatica del volume	56
Accessori in dotazione	8	Funzionalità AF-VFO	57
Accessori opzionali	9	Uso del VOX	57
Installazione	10	Sensibilità VOX	58
Ispezione preliminare	10	Ascolto stazioni radiodiffusione AM/FM	58
Suggerimenti per l'installazione	10	Temporizzatore trasmissione TOT	58
Informazioni sulla sicurezza	11	Ascolto audio esterno	59
Installazione veicolare	12	Uso Bluetooth	60
Installazione stazione di base	14	Funzionalità AF DUAL	62
Considerazioni relative all'antenna	15	Utilizzo subtoni CTCSS	64
Installazione separata	16	Utilizzo DCS	65
Installazione non separata	21	EPCS (chiamata e squelch codificato evoluto)	66
Uso semplificato	22	Memorizzazione coppia toni CTCSS	
Ricezione	22	per operare in EPCS	66
Trasmissione	23	Attivare sistema evoluto di chiamata	
Funzionalità menù intelligente	24	e squelch selettivo EPCS	67
Funzionalità doppio audio	25	Collegamenti tramite Internet (WIRES™)	68
ARTS™	26	Modo SRG (gruppo radio gemellato)	68
Regolazione luminosità	27	Modo FRG (gruppo radio amici)	69
Sirena allarme (impostazione iniziale "OFF")	27	Combinatore automatico DTMF	71
Funzione interfono	28	Uso con ripetitori	73
Funzionalità monitor	28	Estensione banda	74
Funzione megafono	29	Canali stazioni previsioni meteorologiche	75
Funzionalità inversione	29	Altre impostazioni	76
Scansione	30	Passo canalizzazione	76
Ricerca intelligente (Smart Serch™)	30	Modo operativo	76
Regolazione soglia squelch	31	Funzionalità tasto PTT	77
TCALL	32	Nota conferma pressione tasto	77
Regolazione potenza TX	32	Selezione tasto intelligente	77
Volume interfono	32	Direzione spaziatura ripetitori	78
Funzionamento della memoria	33	Spaziatura ripetitori	78
Registrazione on memoria	33	Spaziatura automatica ripetitori	78
Richiamo memoria	34	Programmazione funzione tasto microfono	79
Personalizzazione canali memoria	35	Scansione banda	80
Gruppo memoria a banco	36	Modo riavvio scansione	80
Modifica numero canale	37	Direzione scansione	81
Riordino canali memoria	37	Direzione iniziale scansione	81
Etichettare la memoria	38	Toni misti	82
Tipo scansione	39	Suoneria CTCSS/DCS/EPCS	82
Impostazione Skip/Preferential - escludi/preferita	39	Indicazione tensione batteria	83
Livello squelch	40	Indicazione temperatura	83
Frequenza CTCSS	40	Formato orologio	83
Codice DCS	41	Formato ora	84
Funzionamento CTCSS / DCS	41	Impostazione sveglia	84
Memorizzare una frequenza		Contaminuti	84
di trasmissione indipendente	42	Spegnimento automatico APO	85
Livello potenza in trasmissione	43	Regolazione tonalità audio	85
Cancellare la memoria	43	Impostazione allarme volume	86
Funzionamento canale Club	44	Selezione altoparlante	86
Funzionalità messaggio	46	Selezione stereo/mono	87
Programmazione messaggi	46	Regolazione guadagno microfono	87
Programmazione elenco membri	47	Blocco PTT	87
Clonare il messaggio	48	Modo impostazione tramite menù	88
Impostazione identificativo personale	49	Appendice	101
Inviare un messaggio	49	Microfono opzionale MH-68B6J	101
Clonare	50	Microfono opzionale MH-68A6J	102
Modificare la frequenza canale Club	52	Installazione degli accessori opzionali	104
Uso orologio/temporizzatore	53	Connettore Microfonico "MEK-M10"	104
Impostazione orologio	53	Adattatore Bluetooth BU-1	106
Richiamare l'ora corrente	54	Installazione dell'Unità BU-1 nel corpo radio	108
Utilizzo del cronometro	55	Procedura azzeramento	109
Utilizzo del temporizzatore	55	Soluzione dei problemi	110
		Specifiche	112
		Informazione agli utenti	114

Introduce un nuovo concetto nei compatti ricetrasmittitori uso mobile!

Grazie alle dimensioni ultraridotte avrete più opportunità per il montaggio e l'utilizzo a bordo del vostro veicolo. Potendo separare il pannello frontale dalla unità principale sarà meglio realizzabile anche l'installazione su motocicli o veicoli fuoristrada.

Microfono e PTT sono inglobati nel pannello frontale, così potete operare senza questa appendice, che potrebbe interferire durante la guida.

Semplice impostazione senza necessità di microfono o cavo spiralato.

Il nuovo tipo di dispositivo di sgancio pannello frontale e la staffa dedicata consentono il montaggio in ogni posto. Il nuovo tipo di staffa per il montaggio in mobile vi permette di inserire o estrarre semplicemente la radio.

Il pannello frontale è magnetizzato, così è possibile installarlo senza viti.

È compreso anche un adattatore angolato. Con questo si può regolare fino a 30° l'inclinazione del pannello frontale, per migliorare la posizione operativa.

Operatività agevolata

La grande manopola funzionale e i tasti facilitano l'operatività, anche indossando guanti per la guida. La forma e la posizione dei tasti è stata studiata attentamente, anche per evitare errato utilizzo durante la guida di un veicolo.

Pannello frontale stagno

il pannello frontale rispetta la normativa per l'impearmibilità IP57. Potete montarlo sul manubrio di una moto.

Ottima visibilità con nuovo pannello LCD

I LED luminosi e l'LCD "blu oceanico" assicurano buona visione notte e giorno.

Fantastiche opzioni per migliorare le vostre attività motoristiche

--- Operare a mani libere con la cuffia opzionale Bluetooth® ---

Con la cuffia stereo Bluetooth® abbinata alla unità Bluetooth® opzionale e caricatore, potete godervi l'uso a mani libere, mentre siete alla guida.

Usando la potente uscita audio per altoparlante esterno, la staffa magnetica e l'unità Bluetooth® si realizza l'uso a mani libere, con infinite possibilità, mentre usate questa radio nelle vostre attività motoristiche.

Precauzioni D'uso

Questo ricetrasmittitore lavora su frequenze che non sono generalmente consentite, per il suo utilizzo l'utente deve essere in possesso della licenza di stazione di amatore, L'uso è consentito solo nella banda adibita al servizio di amatore.

Lista delle aree autorizzate				
AUT	BEL	CYP	CZE	DNK
EST	FIN	FRA	DEU	GRC
HUN	ISL	IRL	ITA	LVA
LIE	LTU	LUX	MLT	NLD
NOR	POL	PRT	SVK	SVN
ESP	SWE	CHE	GBR	-

CARATTERISTICHE

Prestazioni affidabili ed evolute

Lo stadio finale eroga in trasmissione, stabilmente e in modo affidabile, 50 W in VHF e 40 W in UHF.

La radio ha ampie capacità di ricezione e un indipendente ricevitore radiodiffusione AM/FM. Il ricevitore per le bande amatoriali è stato specificatamente progettato per rendere il migliore uso su queste, con migliori prestazioni di selettività canale e resistenza IMD. Apprezzerete queste quando opererete in aree con forti segnali elettromagnetici. Il robusto telaio assicura grande affidabilità in ogni situazione operativa potreste dover affrontare in auto o moto.

Audio intenso

La radio incorpora un altoparlante da 2", per una resa forte e a bassa distorsione. L'elevato volume facilita la comprensibilità, anche in ambienti rumorosi.

È disponibile anche l'altoparlante esterno ausiliario **MLS-200-M10**. Potete avere una uscita da 8 W con l'amplificatore incorporato nella radio.

Solido telaio posteriore

La robusta fusione posteriore in alluminio contribuisce a dissipare il calore generato dallo stadio RF senza necessitare di ventola. La costruzione a strati della schermatura protegge i circuiti dai disturbi generati dall'alternatore o dalla accensione. Opererete senza problemi per molte ore di rude guida in ambienti duri.

Funzionalità evolute per molti sport motoristici

- Memoria con 500 canali con etichette alfanumeriche
- Potente amplificatore audio con possibilità pilotaggio altoparlante esterno.
- Funzionalità megafono “PA”, per comunicare a viva voce.
- Funzione interfono su cuffia, per il passeggero, anche con Bluetooth®.
- Ricevitore radiodiffusione AM/FM. Ingresso linea audio per collegare il vostro iPod® (stereofonico per FM radiodiffusione e ingresso esterno).
- Allarme preimpostato per variazione volume accidentale. Così potrete gustarvi opportuna e ottimizzata regolazione livello volume.
- Invio/ricezione messaggi, lunghi fino a 16 caratteri con identificazione trasmissione. Potete inviare le vostre parole con la funzione “Message” anche se il livello di rumore al vostro corrispondente è troppo elevato per consentire messaggi audio.
- La funzionalità clonazione “wireless” vi permette di duplicare l’impostazione eseguita su una radio, su un’altra, senza doverle collegare mediante fili.
- Un pratico temporizzatore visualizzato comprende rilevazione tempo sul giro, intervallo allarme e ora.
- VOX per operare a mani libere.
- Molte nuove funzionalità: regolazione tono, selezione banda ad un comando, regolazione automatica volume, regolazione luminosità, TOT, WiRES, indicazione tensione alimentazione e APO.

FRONT PANEL & TOP PANEL

Tasti /

Con questi potete selezionare queste operazioni

- Doppio audio (pag. 25)
- Regolazione luminosità schermo (pag. 27)
- Interfono (pag. 28)
- Megafono (pag. 29)
- Scansione (pag. 30)
- TCALL (pag. 30)
- Livello potenza TX (pag. 32)
- Regolazione volume durante uso interfono (pag. 32)
- Funzionalità ARTS (pag. 26)
- Sirena allarme (pag. 27)
- Monitor (pag. 28)
- Inverso (pag. 29)
- Ricerca intelligente (pag. 30)
- Regolazione livello squelch (pag. 31)

Tasto PTT

Per trasmettere premete questo tasto.

Parlate rivolti verso il microfono tenendolo premuto.

- Tornate in ricezione rilasciandolo.
- Potete cambiare la funzionalità di questo tasto in modo commutato tra “trasmissione” e “ricezione” (pag. 77).

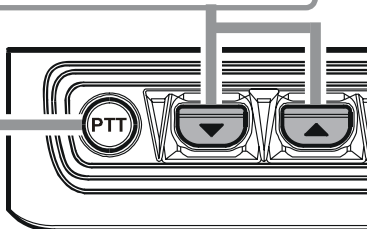

Spia TX/BUSY

Questa segnalazione è **verde** quando si riceve un segnale.

Questa segnalazione è **rossa** in trasmissione.

Questa segnalazione è **blu** lampeggiante quando si riceve un messaggio.

Questa segnalazione è **bianca** quando si trasmette un messaggio.

MIC

Il microfono interno incorporato è posto qui. Parlate rivolti verso la griglia ad un normale tono di voce, mentre tenete premuto il PTT.

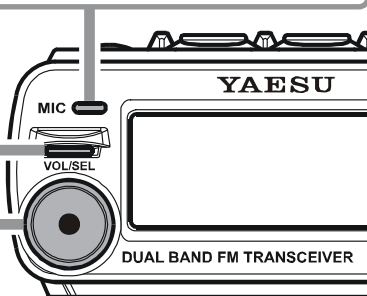

Comando VOL/SEL

Regolate il volume agendo sulla manopola sintonia dopo aver premuto questo comando.

- Il led posto a sinistra della manopola sintonia diventa rosso quando questa è impostata per regolare il volume audio.
- Premete ancora questo comando o attendete tre secondi per abortire regolazione volume.

Silenziamento:

Per silenziare temporaneamente il ricevitore premete per un secondo questo comando.

Riabilitate l'audio premendolo ancora.

FRONT PANEL & TOP PANEL

Tasto

Premere questo tasto per accedere alla funzione selezionata mediante i tasti

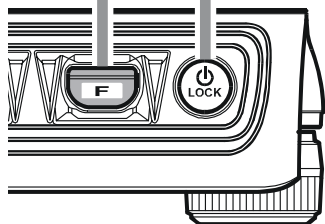

Tasto POWER

Premete a lungo, 2", questo tasto per accendere/spengere il ricetrasmittitore.

Funzione blocco:

Mentre il ricetrasmittitore è acceso premete brevemente questo tasto per attivare/disattivare la funzionalità blocco tasti.

○ A blocco "LOCK" attivato, potete anche escludere il PTT, vedere a pag. 87.

Tasto

○ Questo tasto commuta il comando della sintonia tra VFO e sistema memoria.

○ In modo VFO tenendolo premuto per 1" si entra in modo scrittura memoria, premetelo ancora per registrare la frequenza in memoria.

○ In modo memoria tenendolo premuto per 1" si entra in modo personalizzazione canale memoria.

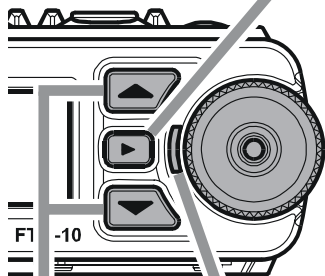

Manopola sintonia

○ Sintonizza la frequenza operativa e il canale memoria.

○ Quando il led posto a sinistra è rosso, regola il volume audio.

○ quando si attiva il menù intelligente si seleziona il passo di questo.

LED

○ Questa spia è rossa quando la manopola di sintonia è impostata per regolare il volume audio.

○ Lampeggia arancio quando è attiva la funzionalità allarme impostazione audio.

○ Lampeggia giallo quando il temporizzatore è attivo.

Tasti /

○ Premete questi tasti per commutare la banda operativa

↔ banda amatoriale 2 m ↔ banda amatoriale 430 MHz ↔ banda radiodiffusione FM
↔ banda radiodiffusione AM ↔ banda WX ↔ linea audio ↔ gruppo canali
↔ banda amatoriale 2 m ↔

○ Per variare la frequenza a passi di 1 MHz premete per un secondo questo tasto, poi agite sulla manopola di sintonia.

PANNELLO POSTERIORE E LCD

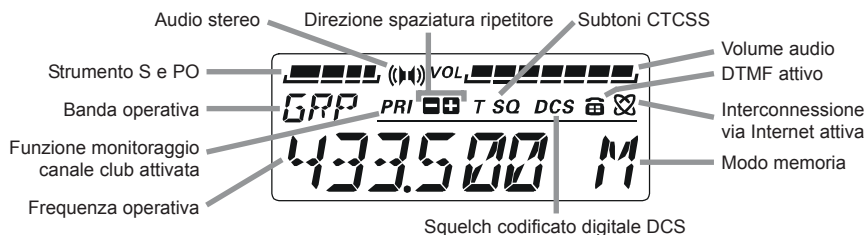

Cavo con fusibile 13.8 Vcc

Per minimizzare le conseguenze di un'eventuale caduta di tensione, si consiglia di collegare il cavetto di alimentazione dell'apparato ai morsetti della batteria nel modo più diretto possibile.

- Collegare il cavetto ROSSO al morsetto POSITIVO (+) della batteria e il cavetto NERO al morsetto NEGATIVO (-).
- Collegando questo cavo alla sede per accendisigari auto o alla scatola fusibili le prestazioni si Possono significativamente ridurre.
- Se l'alternatore del vostro veicolo genera rilevante disturbo installate un filtro di linea.

Preso ANT

Collegate una efficiente antenna per i 144/430 MHz, che presenti una impedenza di 50 Ω tramite del cavo coassiale a bassa perdita da 50 Ω terminato con spine M (PL-259).

⚠ Attenzione!

Non dovete mai toccare questa sezione durante la trasmissione.

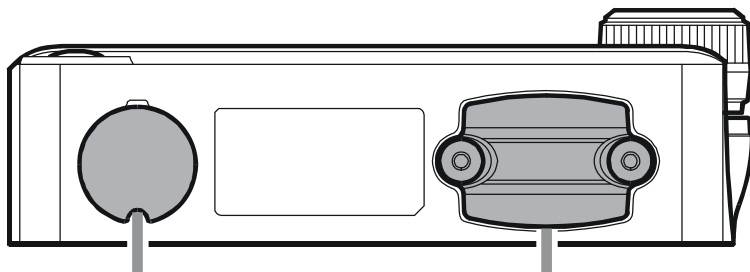
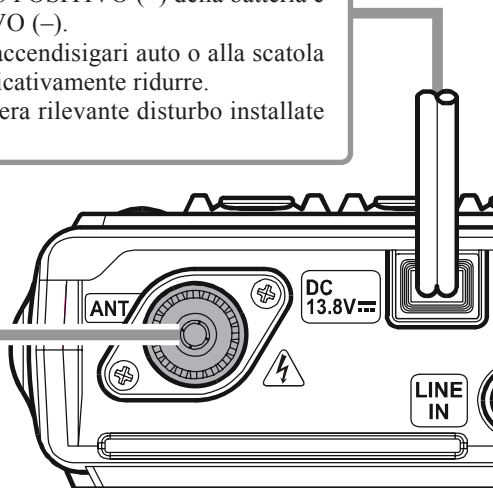

É possibile connettere un caricabatterie opzionale Mod. CAB-1 per la ricarica dell'auricolare (opzionale) Mod BH-1.

É possibile connettere un adattatore Microfonico opzionale MEK-M10.

Presa MIC

A questa presa potete collegare, se usato, il microfono opzionale **MH-68A6J** o **MH-68B6J**.

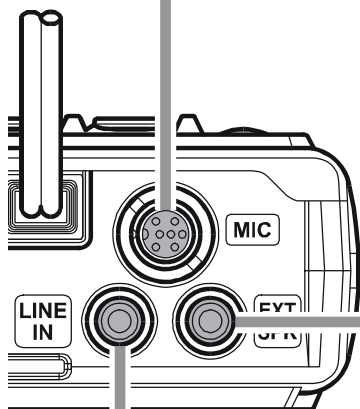

Presa EXT SPK

A questa presa stereo tripolare da 3.5 mm è presente l'uscita audio per pilotare un altoparlante esterno. Impedenza di carico 4 W, livello dipendente dalla impostazione regolazione sul pannello frontale.

- Inserendo una spina in questa presa si disabilita l'altoparlante interno.
- Quando collegate a questa una copia di altoparlanti e il passo menù "**F42 STEREO**" è impostato su "**STEREO**" potete gustarvi l'ascolto stereofonico in radiodiffusione FM o per ingresso audio esterno immesso in **LINE IN**.
- Se dopo aver connesso degli altoparlanti esterni non è riprodotto da questi audio verificate che il passo menù "**F34 SPEAKER**" è impostato su "**REAR**" (vedere a pag. 86).
- Se mentre guidate usate delle cuffie a padiglione chiuso commettete una infrazione alle regole della circolazione stradale. Per la vostra ed altrui sicurezza usate cuffie del tipo a padiglione aperto.

Suggerimento: modo menù

Il menù intelligente del **FTM-10** permette di configurare opportunamente 49 parametri del ricetrasmittitore.

Presa LINE IN

Potete immettere tramite questa, con un cavetto reperibile sul mercato, una sorgente di audio esterno (come quello del iPod®). Usando l'ingresso audio esterno potete ricevere i segnali amatoriali mentre vi gustate l'ascolto della vostra musica preferita. Per scegliere il tipo di cavo fatevi assistere dal vostro rivenditore. Qui potete connettere il dispositivo asservimento caricatore Bluetooth opzionale CAB-1. Qui potete collegare la presa microfono MEK-M10.

ACCESSORI ED OPZIONI

ACCESSORI IN DOTAZIONE

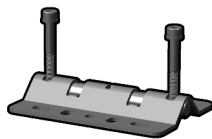

Staffa montaggio veicolare



Cavo alimentazione CC
con fusibile



Fusibile di scorta (15A)



Adattatore angolato



Cavo separazione (3 m)

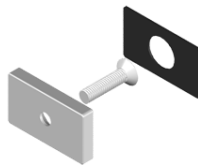

Magnete



Staffa pannello frontale



Supporto pannello frontale



Cavo altoparlante

ACCESSORI ED OPZIONI

ACCESSORI OPZIONALI



MH-68A6J

Microfono DTMF



MH-68B6J

Microfono normale



MEK-M10

Presa microfono

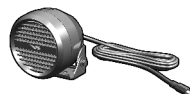

MLS-200-M10

Potente altoparlante
esterno



MMB-M10

Staffa angolare

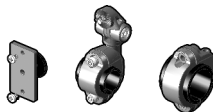

MMB-M11

Staffa a manubrio



CT-M10

Cavo separazione (6 m)



BH-1

Cuffia Bluetooth®



BU-1

Unità adattatore Bluetooth®



CAB-1

Asservimento
caricatore Bluetooth®

FEP-4

Auricolare per BH-1

La disponibilità degli accessori può variare. Questo prodotto è studiato per rendere le migliori prestazioni usando accessori originali Vertex Standard. La Vertex Standard non sarà in alcun modo responsabile di ogni possibile danno o incidente come incendio, perdita o esplosione batterie, ecc, causato dal malfunzionamento innestato dall'utilizzo di accessori non originali. Per ulteriori informazioni riguardanti gli accessori in dotazione e quelli opzionali, consultate il vostro abituale rivenditore Yaesu. L'uso di accessori non approvati da Yaesu invalida la garanzia limitata che copre questo apparato.

INSTALLAZIONE

In questo capitolo viene descritta l'installazione del **FTM-10E** in una stazione radioamatoriale tipica. Si suppone che voi, essendo radioamatori con licenza, abbiate delle conoscenze tecniche e concettualmente sappiate come operare. Dedicate maggior tempo per accertarvi che i requisiti di sicurezza e tecnici specificati in questo capitolo siano strettamente rispettati.

ISPEZIONE PRELIMINARE

Subito dopo che si è estratto l'apparato dall'imballo è opportuno effettuare un'ispezione preliminare di controllo. Verificate che tutti i comandi e gli interruttori lavorino liberamente e l'integrità dell'apparato. Scuotetelo leggermente per accertarvi che non ci siano componenti interni staccatisi durante il trasporto.

Qualora si rilevassero danni, fatelo immediatamente presente alla società che ne ha curato il trasporto o al rivenditore presso il quale è stato effettuato l'acquisto. Si consiglia di conservare l'imballo originale, che risultando danneggiato potrà essere usato come prova del trasporto inadeguato. Se dovete rispedirlo per la riparazione o sostituzione mettete l'apparato nell'imballo originale dentro un più grande e robusto pacco per mantenere prova ai fini assicurativi dei danni causati dal precedente trasporto.

SUGGERIMENTI PER L'INSTALLAZIONE

Fate in modo che l'**FTM-10E** sia posto in un luogo che garantisca una ventilazione adeguata, questo prolunga la vita della vostra apparecchiatura.

Non collocate il ricetrasmittitore sopra un altro apparecchio che può generare del calore come l'alimentatore o l'amplificatore e non appoggiate libri o altro sopra l'**FTM-10E**. Evitate di esporre direttamente al sole il ricetrasmittitore. L'**FTM-10E** non può essere usato se la temperatura ambiente supera +60°C.

INFORMAZIONI SULLA SICUREZZA

L'**FTM-10E** è un apparecchio elettrico che genera energia a radiofrequenza e pertanto dovete prendere alcune precauzioni. Queste regole valgono per qualunque apparecchio radioamatoriale.



Non lasciate che i bambini senza alcun controllo giochino nelle vicinanze del ricetrasmittitore.



Accertatevi che ogni cavo sia adeguatamente isolato per prevenire i cortocircuiti.



Non fate passare i cavi attraverso gli stipiti delle porte o altri posti ove la trazione o lo sfregamento potrebbe danneggiarli provocando scariche a massa o cortocircuiti.



Non rimanete davanti ad antenne direzionali mentre state trasmettendo particolarmente se in banda UHF. Non installate le antenne dove i lobi relativi incrocerebbero il normale transito di animali domestici o persone.



Per l'installazione veicolare, la posizione migliore dell'antenna è in centro tetto dell'autoveicolo perché si utilizza il corpo di questo come massa e il lobo delle radiazioni sarebbe ben lontano dalla posizione dei passeggeri.



Quando trasmettete con l'autoveicolo fermo è buona abitudine passare a bassa potenza se c'è gente nelle vicinanze.



Non calzate mai la cuffia a due padiglioni auricolari chiusi mentre siete alla guida.



Non mettetevi a comporre codici con il microfono DTMF mentre siete alla guida, accostate e sostate.



Non esporre L'apparato a spruzzi o gocciolamenti di liquido. Non appoggiare oggetti contenenti liquidi sull'apparato. Attenzione: Solo la parte frontale (remotizzabile) dell'apparato è costruita per rispettare lo standard IP-57 (impermeabile ad 1 mt di profondità per 30 min.).

Attenzione!

In trasmissione sulla sezione TX RF è presente una tensione RF di 70.7 V (@50 W/50 Ω). Non dovete mai toccare questa sezione durante la trasmissione.

INSTALLAZIONE VEICOLARE

L'**FTM-10E** può essere montato solo a bordo di veicoli dotati di un impianto elettrico a 13.8 V con negativo a massa. Collocatelo in modo che lo schermo, i comandi ed il microfono siano in una posizione facilmente accessibile, fissatelo tramite la staffa di supporto per montaggio veicolare.

Il ricetrasmittitore può essere installato in quasi qualsiasi posto e posizione ma non vicino a sorgenti di calore e non interferisca con la guida. Lasciare dello spazio attorno a tutti i lati per consentire la circolazione d'aria.

Nella confezione non è compresa l'antenna ed il cavo d'antenna che devono essere acquistati a parte idoneamente per la vostra installazione.

- Per minimizzare le conseguenze di un'eventuale caduta di tensione, si consiglia di collegare direttamente il cavetto di alimentazione dell'apparato ai morsetti della batteria (non usate la sede per l'accendisigari).
- Mai rimuovete il portafusibile dal cavo CC.
- Mai collegate il ricetrasmittitore direttamente a un sistema di batterie a 24 V.
- Per collegare l'antenna al ricetrasmittitore scegliete un cavo coassiale a basse perdite, della lunghezza minima possibile.
- Scegliete una antenna VHF/UHF efficiente e di alta qualità, per avere le migliori prestazioni dal ricetrasmittitore montatela in una buona posizione (una antenna con dispositivo d'adattamento che presenta bassa resistenza verso massa comporterà una cattiva ricezione in banda radiodiffusione AM).
- Le prestazioni della antenna dipendo dalla messa a terra. Fatevi consigliare dal vostro rivenditore in materia.
- Se è presente disturbo generato dall'alternatore, interponente lungo il cavo CC un filtro di linea.

IMPORTANTE: selezionate un posto che supporti il peso del **FTM-10E** e non interferisca con l'azione di guida.

INSTALLAZIONE VEICOLARE

Connessione alimentazione veicolare

Per minimizzare le conseguenze di un'eventuale caduta di tensione ed evitare di bruciare i fusibili dell'impianto elettrico del veicolo, si consiglia di collegare direttamente il cavetto di alimentazione dell'apparato ai morsetti della batteria. *Non si tenti mai di eliminare o di ponticellare il fusibile di linea presente sul cavetto di alimentazione, dato che in questo modo si priverebbe l'apparato e l'impianto di bordo di una necessaria protezione.*

Attenzione!

Non si applichi mai al cavetto di alimentazione dell'apparato una corrente alternata oppure una corrente continua con tensione superiore a 15.8 V. In caso di bruciatura del fusibile di linea utilizzare per la sostituzione solo un fusibile da 15 A. Gli eventuali danni derivanti dalla mancata osservanza di queste prescrizioni non sono coperti dalla garanzia.

- ❑ Prima di collegare l'apparato all'impianto elettrico del veicolo è opportuno accertarsi che la tensione presente non superi, a motore acceso, i 15 V.
- ❑ Collegare il cavetto **ROSSO** al morsetto **POSITIVO (+)** della batteria e il cavetto **NERO** al morsetto **NEGATIVO (-)**. Qualora il cavetto fornito in dotazione non fosse lungo a sufficienza, si potrà utilizzare una prolunga di adeguata sezione. Saldate con cura e proteggete con nastro isolante la giunzione.
- ❑ Prima di collegare il cavo al ricetrasmittitore misurate con un voltmetro per la corrente continua la tensione al termine del cavo e controllate la polarità. Solo ora collegate il ricetrasmittitore al cavo.

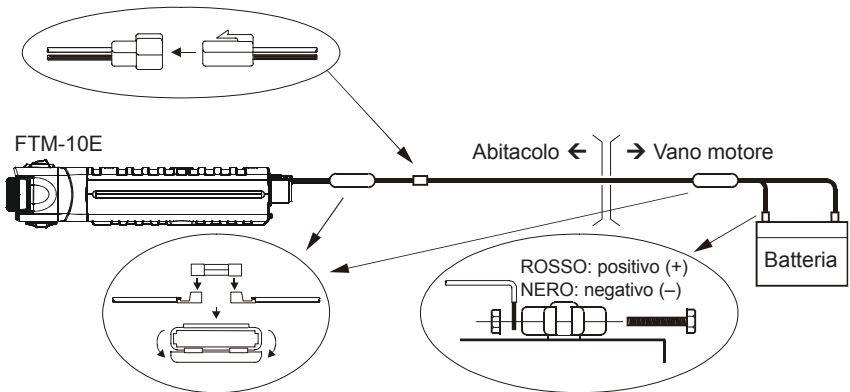

Altoparlante esterno

L'altoparlante di potenza opzionale esterno **MLS-200-M10**, disponibile presso il vostro abituale rivenditore di prodotti Yaesu, è dotato di una pratica staffa orientabile di fissaggio.

Potete usare anche altri tipi di altoparlanti esterni con l'**FTM-10E** purché abbiano 8 W di impedenza e reggano la potenza audio di 8 W erogata dal **FTM-10E**.

INSTALLAZIONE

INSTALLAZIONE STAZIONE DI BASE

L'**FTM-10E** è l'ideale, oltre che in uso veicolare, come stazione di base. È stato progettato per integrarsi con facilità nella vostra stazione, riferitevi alle note seguenti.

Alimentatore rete

Per alimentare dalla rete l'**FTM-10E** si necessita di un alimentatore stabilizzato a 13.8 V in grado di erogare, in servizio continuativo 9 A. Il modello **FP-1030A** disponibile presso il vostro rivenditore Yaesu soddisfa questa esigenza. Potete usare anche altri prodotti purché siano in grado di erogare, ben stabilizzata, la tensione alla corrente specificata.

Collegare il cavetto **ROSSO** in dotazione al morsetto **POSITIVO** (+) dell'alimentatore e il cavetto **NERO** al morsetto **NEGATIVO** (-).

CONSIDERAZIONI RELATIVE ALL'ANTENNA

L'antenna da abbinare al **FTM-10E** deve presentare un'impedenza di circa 50 Ω su tutte le frequenze operative. Si deve categoricamente evitare di accendere l'apparato se prima non gli si è collegata l'antenna o un carico fittizio, in caso contrario l'apparato stesso può danneggiarsi gravemente se posto in trasmissione.

Assicurarsi che l'antenna possa sopportare la potenza erogabile dall'apparato in regime continuo (50 Ω). Alcune antenne con base magnetica, progettate per essere usate con i portatili non sopportano questo livello di potenza. Consultate le specifiche dell'antenna.

Il cavo di collegamento dell'antenna deve essere di elevata qualità e il più corto possibile. Tutti gli investimenti fatti nell'antenna vengono persi se è usato cavo di bassa qualità. La perdita di segnale introdotta dal cavo coassiale aumenta proporzionalmente con la frequenza, un cavo lungo 8 m che perde 1 dB a 144 MHz può avere una perdita maggiore di 3 dB a 446 MHz, scegliete il tipo considerando la lunghezza della discesa d'antenna. Il tipo piccolo è più flessibile ma può essere usato solo per brevi tratte come in una installazione veicolare.

Esaminate la tabella seguente in cui sono riassunte le caratteristiche d'attenuazione di cavi di tipo comune.

Perdita in dB per 30 m di cavo coassiale a 50 Ω

(terminato ingresso / uscita su 50 Ω)

TIPO CAVO	PERDITA A 144 MHz	PERDITA A 430 MHz
RG-58A	6.5	> 10
RG-58 Foam	4.7	8
RG-213	3.0	5.9
RG-8 Foam	2.0	3.7
Belden 9913	1.5	2.9
Times Microwave LMR-400	1.5	2.6
7/8" "Hardline"	0.7	1.3

I dati indicati sono approssimativi, informazioni più precise potete attingerle nella documentazione rilasciata dal fabbricante.

Per l'installazione esterna controllate che tutti i connettori siano stagni perché se fossero presenti infiltrazioni di acqua le perdite aumenterebbero enormemente. Cercate di avere la tratta più breve possibile con il cavo di migliore qualità, compatibilmente con la spesa che siete disposti a sostenere, per assicurarvi d'ottenere le migliori prestazioni dal vostro **FTM-10E**.

Il vostro concessionario sarà in grado d'assistervi in tutti gli aspetti pertinenti l'installazione dell'antenna.

INSTALLAZIONE SEPARATA

1. Rimuovete le quattro viti che trattengono il pannello frontale, staccate questo dal corpo ricetrasmittitore (fig. 1).
2. Scollegate il connettore a 8 poli dal ricetrasmittitore (fig. 2).
3. Rimuovete la vite che trattiene il retropannello, rimuovetelo dal pannello frontale (fig. 3).
4. Rimuovete le quattro viti che trattengono la cornice posteriore del pannello frontale e rimuovetela (fig. 4). Quando rimuovete la cornice posteriore, staccate il connettore del cavo connessione dal circuito stampato (fig. 5).
5. Rimuovete la piastrina d'aggancio dalla cornice (fig. 6-①) e tirate via il cavo di connessione dalla cornice (fig. 6-②).

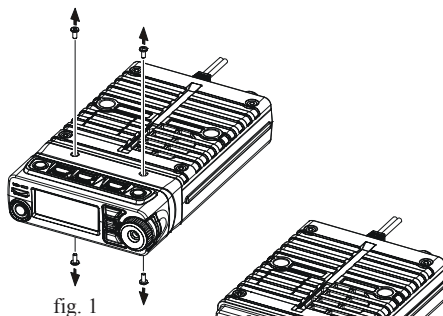

fig. 1

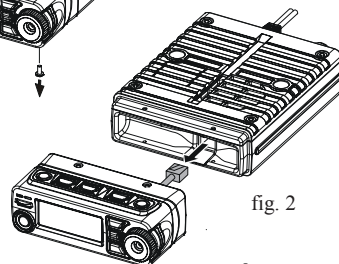

fig. 2

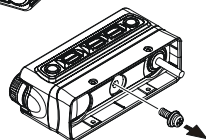

fig. 3

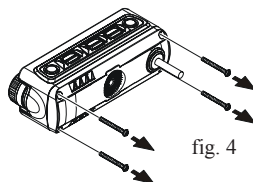

fig. 4

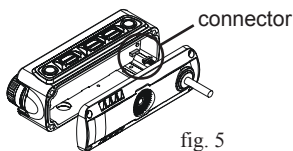

fig. 5

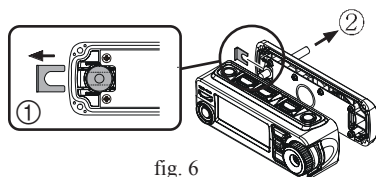
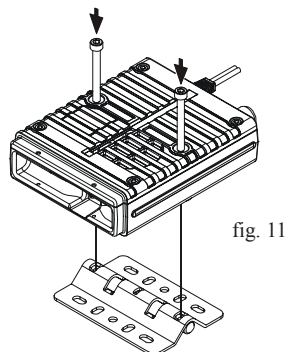
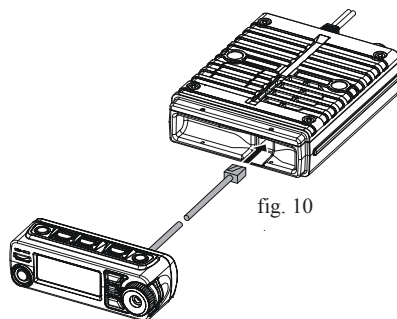
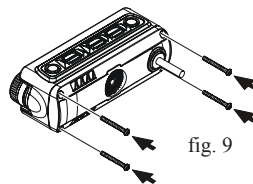
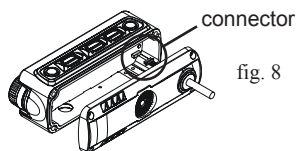
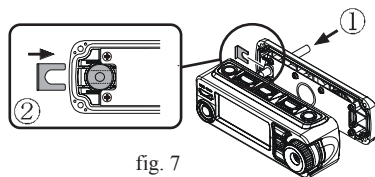

fig. 6

INSTALLAZIONE SEPARATA

6. Inserite il cavo di interconnessione (3 m) in dotazione nella parte posteriore della cornice (fig. 7-①), poi applicate il cavo d'interconnessione alla cornice mediante la piastrina prima rimossa (fig. 7-②).
7. Inserite il cavo d'interconnessione al circuito stampato (fig. 8), rimontate la cornice al pannello frontale con le quattro viti prima rimosse (fig. 9).
8. Inserite la spina a 8 poli al termine del cavo d'interconnessione al ricetrasmittitore (fig. 10).
9. Posizionate la staffa montaggio veicolare nella posizione determinata con le viti in dotazione (fig. 11).



INSTALLAZIONE SEPARATA

Installazione pannello frontale

Usate la staffa per pannello frontale in dotazione

1. Posizionate la staffa montaggio pannello frontale in dotazione nella posizione determinata con le viti a corredo.
2. Montate il supporto pannello frontale con la vite in dotazione.
3. Agganciate il pannello frontale nel supporto.

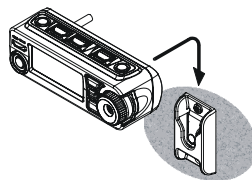
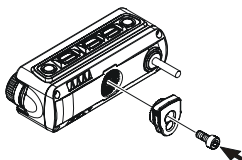
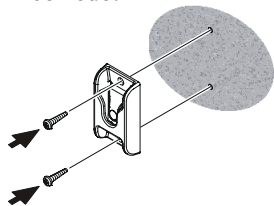

Utilizzo del magnete in dotazione

1. Fissate il magnete e la staffa montaggio pannello frontale con la vite in dotazione.
2. Applicare la pellicola di protezione al magnete.

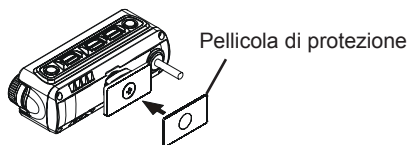
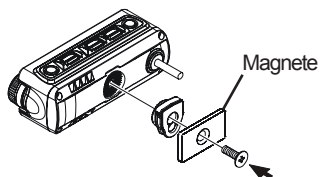

ATTENZIONE!

- Se non si applica la pellicola di protezione al magnete, si può danneggiare la superficie d'appoggio.
- È comunque possibile danneggiare la superficie anche con la pellicola di protezione applicata.
- Prestate attenzione a maneggiare il supporto. Il potente magnete può schiacciare le dita.
- Sebbene il magnete sia potente è possibile che si stacchi dalla staffa.
- Il magnete può cancellare dati dalle schede magnetiche poste nelle vicinanze.

INSTALLAZIONE SEPARATA

Utilizzo della staffa angolare **MMB-M10**

1. Se usate il pannello frontale come fosse un microfono collegare il supporto dedicato con la vite in dotazione.
2. Fissate tramite il supporto pannello frontale al **MMB-M10** con le due viti in dotazione.

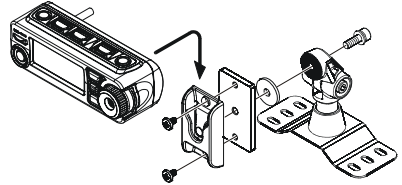
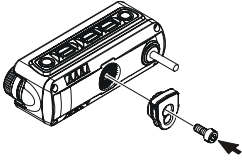

3. Se voi non usate il pannello frontale come un microfono fissatelo direttamente al **MMB-M10**.

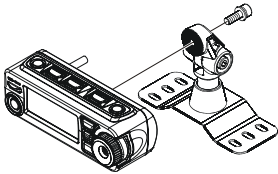

Installazione del supporto "MMB-M10"

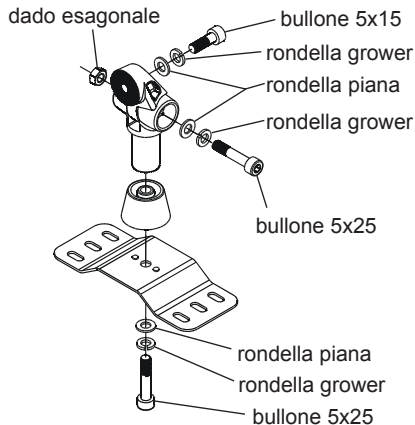

INSTALLAZIONE SEPARATA

Uso della staffa per manubrio opzionale **MMB-M11**

1. Se usate il pannello frontale come fosse un microfono collegate il supporto dedicato con la vite in dotazione.
2. Selezionate il morsetto e l'anello di gomma adatto per il diametro manubrio (vedere tabella sottostante).

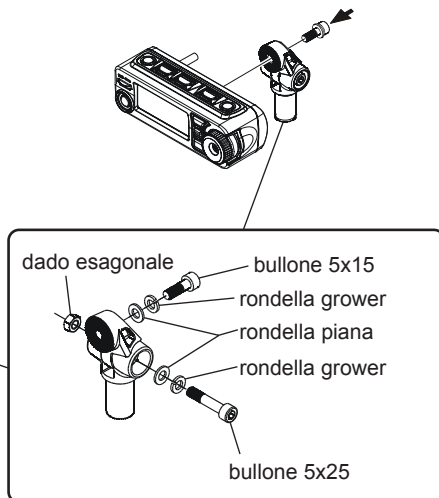
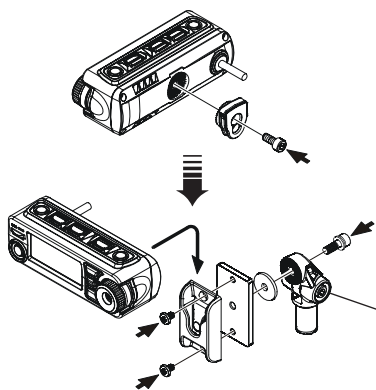

3. Selezionare il morsetto e la guarnizione di gomma. Di dimensione adeguate al diametro del manubrio. Riferirsi alla tabella di cui sotto.

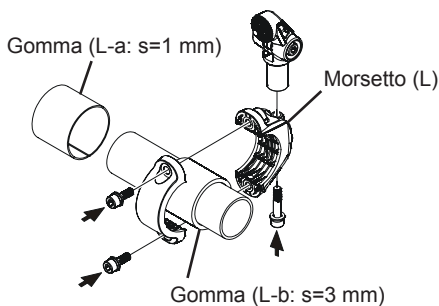
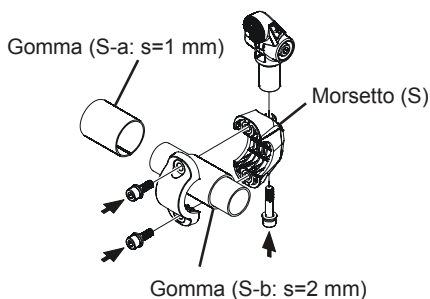

Diametro manubrio	Morsetto	Gomma
7/8"	S	S-a & S-b
1"		S-a
1-1/4"	L	L-a & L-b
1-1/2"		L-a

INSTALLAZIONE NON SEPARATA

Il pannello frontale può essere angolato tramite il sottopannello adattatore angolare fornito.

1. Rimuovete le quattro viti che trattengono il pannello frontale, staccate questo dal corpo ricetrasmittitore (fig. 1).
2. Scollegate il connettore a 8 poli dal ricetrasmittitore (fig. 2).
3. Rimuovete la vite che trattiene il retropanello, rimuovetelo dal pannello frontale (fig. 3).
4. Applicare al pannello frontale l'adattatore angolare, con la vite prima rimossa.
5. Collegate la spina modulare a 8 poli al corpo del ricetrasmittitore.
6. Applicare il pannello frontale (con adattatore angolare) al corpo del ricetrasmittitore con le 4 viti prima rimosse (fig. 5).

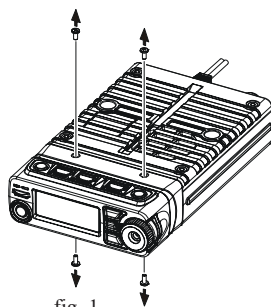

fig. 1

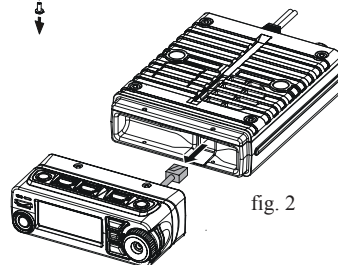

fig. 2

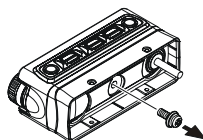

fig. 3

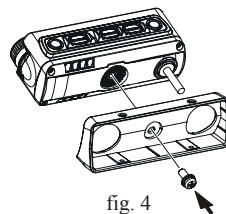

fig. 4

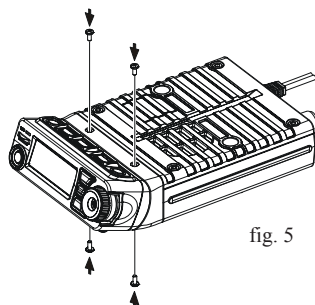



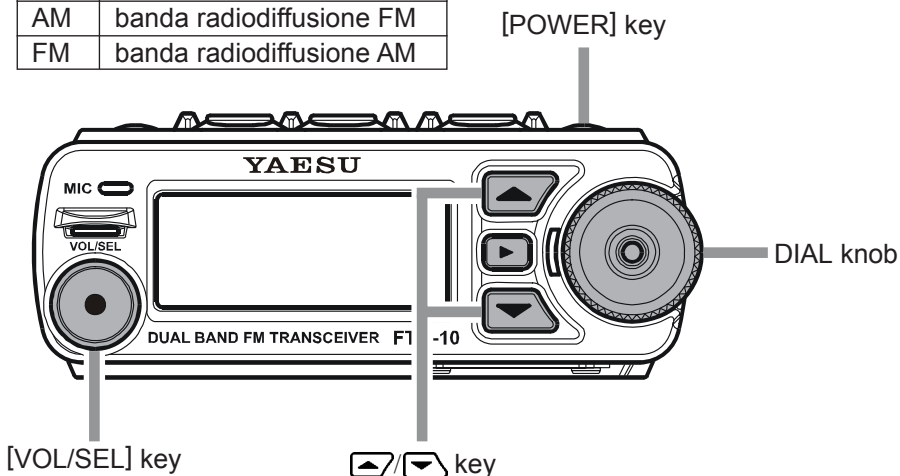

fig. 5



RICEZIONE

1. Per accendere l'apparato premere per 2" il pulsante [POWER].
Dall'accensione per 2" appare indicata a schermo la tensione d'alimentazione, poi si presenta la normale indicazione di frequenza.
Per spegnerlo, premere per più di 2 secondi il pulsante [POWER].
 2. Selezionate la banda operativa agendo sui tasti  / .
- Tasto 
- banda amatoriale 2 m (H-V) → banda amatoriale 430 MHz (H-U) →
banda radiodiffusione FM (FM) → banda radiodiffusione (AM) → banda WX (WX) →
linea audio* → gruppo canali (GRP) → banda amatoriale 2 m (H-V) →.
- Tasto 
- banda amatoriale 2 m (H-V) → gruppo canali (GRP) → linea audio* →
banda WX (WX) → banda radiodiffusione (AM) → banda radiodiffusione FM (FM) →
banda amatoriale 430 MHz (H-U) → banda amatoriale 2 m (H-V) →.
- * Quando è connesso un dispositivo audio esterno, come l'iPod, è necessario disporre di un cavo reperito nel mercato.
Quando è connesso un dispositivo audio esterno, il livello di ingresso deve essere regolato agendo sull'apparato audio esterno.



H-U	banda amatoriale 430 MHz
H-V	banda amatoriale 2 m
GRP	gruppo canali GRP
-	linea audio
WX	banda meteo
AM	banda radiodiffusione FM
FM	banda radiodiffusione AM



RICEZIONE

3. Variate la sintonia, al passo corrente, ruotando la manopola. In senso orario con frequenza a crescere, antiorario scendendo.
4. Se volete fare una variazione considerevole della frequenza premete per un secondo / (la cifra che indica le unità di MHz lampeggia). Poi ruotate la sintonia, ora il passo è di 1 MHz. Considerato l'ampio spettro coperto dal **FTM-10E** questa funzione è estremamente utile.
5. Premete **[VOL/SEL]** finché il led posto a sinistra della manopola di sintonia è luminoso in rosso. Ora con la manopola di sintonia si può regolare il volume.
6. Regolate il volume intervento sulla manopola di sintonia, ruotando in senso orario aumenta.

TRASMISSIONE

1. Selezionate la banda operativa, 144 o 430 MHz, agendo sui tasti /.
2. Se la frequenza corrente è libera premete il tasto **PTT** posto sul pannello frontale. Parlate rivolti verso il microfono, posto nell'angolo superiore sinistro del pannello frontale, con normale livello di voce.
Quando siete a oltre 1 m di distanza dal pannello frontale il livello di modulazione potrebbe essere insufficiente, quindi con minore livello audio trasmesso.
3. Al termine del vostro passaggio, rilasciando il pulsante **PTT** l'apparato si pone automaticamente di nuovo in ricezione.

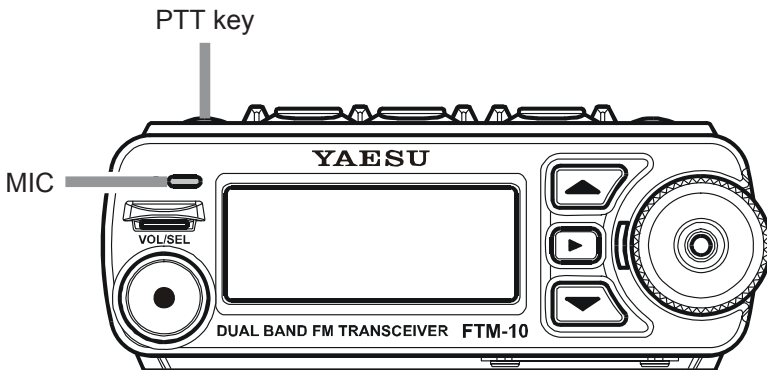







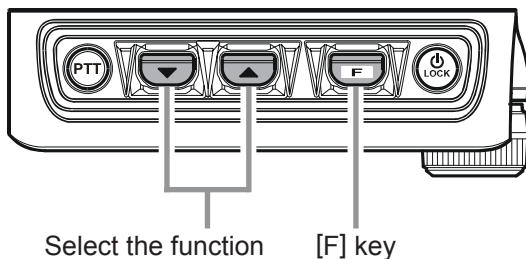







FUNZIONALITÀ MENÙ INTELLIGENTE

Con i tasti /  e , posti sul pannello frontale, potete selezionare e abilitare queste funzionalità.

Selezione funzione



Schermo	Function
AF DUAL	Abilitare la funzionalità doppio audio premendo  . questa consente di ricevere una banda amatoriale mentre si ascolta una stazione radiodiffusione FM.
ARTS	Premendo  si attiva la funzionalità ARTS.
DIMMER	Premendo  si abilita la regolazione del livello illuminazione mediante la manopola di sintonia.
HORN 1	Premendo il PTT si riproduce il suono di un gong.
HORN 2	Premendo il PTT si riproduce il suono di un UFO in volo.
HORN 3	Premendo il PTT si riproduce il suono di un claxon.
HORN 4	Premendo il PTT si riproduce il suono d'una sirena.
INTERCOM	Premendo  si attiva il modo interfono.
MONI	Premendo  si disabilita lo squelch sul rumore e a toni.
PA	Premendo  si indirizza il vostro parlato all'altoparlante, emulando un megafono.
REVERSE	Premendo  si attiva la funzione inversione.
SCAN	Premendo  si attiva la scansione
SQL LEVL	Premendo  si abilita la regolazione del livello squelch mediante la manopola di sintonia
SSCH	Premendo  si attiva la ricerca intelligente.
TCALL	Premendo  si attiva la nota a 1750 Hz.
TX POWER	Premere  per regolare il livello di potenza in trasmissione.
VOL.ITCOM	Premere  per regolare il livello audio ricezione in modo interfono.





Avvertenza: quando una di queste funzioni non appare in elenco è perché non è stata assegnata ai tasti / . Assicuratevi che il passo menù "F14 FKEY MOD" sia impostato su "FNC" o "FNC+MSG".

FUNZIONALITÀ MENÙ INTELLIGENTE

FUNZIONALITÀ DOPPIO AUDIO



Con la funzionalità “AF DUAL” potete monitorare la vostra banda amatoriale preferita mentre ascoltate l’audio di una stazione AM o FM o immesso da unità esterna.

Potete selezionare ingresso radiodiffusione AM, FM, canale Club o ingresso linea esterna intervenendo sul passo menù “F2 AF DUAL” (impostazione iniziale radiodiffusione AM).

1. Impostate l’**FTM-10E** sulla banda amatoriale di vostro interesse, centrando la sintonia in modo VFO o memoria.
2. Selezionate “AF DUAL” premendo i tasti / posti sul pannello frontale.
3. Attivate la funzione AF DUAL premendo .
 - Per prima cosa sintonizzatevi in frequenza tramite VFO o selezione canale memoria, poi avviate la funzionalità “AF DUAL”; saranno ricevuti sia i segnali amatoriali che la radiodiffusione AM.
4. Sintonizzatevi sulla stazione AM di vostro interesse agendo sulla manopola di sintonia.
 - Potete commutare il comando sintonia AM tra VFO e canali memoria premendo il tasto .
 - Quando si riceve un segnale in banda amatoriale, si silenzia l’audio radiodiffusione AM. Come il primo cade, si riprende la funzionalità AF DUAL (monitorare la banda amatoriale mentre si ascolta una stazione AM).
 - Anche con AF DUAL attivo potete passare in trasmissione sulla frequenza sintonizzata al passo 1 premendo il **PTT**.



Per disabilitare AF DUAL premere i tasti / posti sul pannello frontale.

- Quando al tasto  è assegnata la funzione AF DUAL, tramite i tasti / posti sul pannello frontale, con questo si può commutare “AF DUAL” tra inserito/disinserito.



FUNZIONALITÀ MENÙ INTELLIGENTE

ARTS™ (IMPOSTAZIONE INIZIALE “OFF”)

Il sistema ARTS mediante l'uso del DCS vi può mantenere informato se voi ed un vostro corrispondente dotato della medesima funzionalità siete in portata.







Prima di attivare l'ARTS entrambe le stazioni devono impostare lo stesso codice DCS, secondo la procedura specifica. Se gradito può essere attivato anche un allarme sonoro.

Quando ARTS è attivo, ogni volta che premete il **PTT**, o comunque ogni 25", la radio trasmette un segnale DCS per circa 1". Se il corrispondente è entro la portata, il cicalino (se abilitato) avverte e sullo schermo appare "IN.RANGE", se invece siete fuori portata "OUT.RANGE".

L'interrogazione, che voi comuniciate o meno, continua ogni 25". Per adempiere all'obbligo dell'identificazione potete far emettere ogni 10' il vostro nominativo in CW. Quando disattivate l'ARTS, anche il DCS si disattiva salvo che non fosse già da prima attivato.

Se una qualunque delle stazioni esce dalla portata per più di un minuto (due interrogazioni), la radio interpreta la mancanza del segnale. Il cicalino avverte con tre trilli e sullo schermo l'indicazione passa a "OUT.RANGE" (fuori portata). Se vi riportate entro la portata, il cicalino della radio avverte e sullo schermo torna "IN.RANGE".

Quando ARTS è attivo il microprocessore impedisce di variare la frequenza o altro; per riabilitare il vostro intervento dovete terminare l'intervento di ARTS. Ciò per evidente logica, un cambio canale non deve essere interpretato come perdita di contatto.



1. Impostate l'**FTM-10E** sulla banda amatoriale di vostro interesse, centrando la sintonia in modo VFO o memoria.
2. Imposte sulla vostra radio e su quella del vostro corrispondente lo stesso numero di codice DSC, come spiegato a pag. 65.
3. Selezionate "ARTS" premendo i tasti /.
4. Premete . A conferma che ARTS è stato attivato sullo schermo appare "OUT.RANGE".
5. Ogni 25" la vostra radio invia una interrogazione al vostro corrispondente. Quando e se questo risponde con il proprio segnale ARTS, l'indicazione sullo schermo commuta su "IN.RANGE" a confermare l'esito positivo.
6. Quando al tasto  è assegnata la funzione ARTS, tramite i tasti / posti sul pannello frontale, con questo si può commutare "ARTS" tra inserito/disinserito.



FUNZIONALITÀ MENÙ INTELLIGENTE

REGOLAZIONE LUMINOSITÀ

Potete regolare il livello di luminosità schermo.

1. Selezionate “DIMMER” premendo i tasti /.
2. Premete .
3. Selezionate il livello di luminosità a voi più confortevole ruotando la manopola di sintonia.



DIMMER 1 ↔ DIMMER 2 ↔ DIMMER 3 ↔

↔ DIMMER 4 ↔ DIMMER 5

← ridotto

luminoso →



4. Entro due secondi dalla selezione livello luminosità salvate la nuova impostazione e tornate in modo VFO o memoria.

Quando al tasto  è assegnata la funzione DIMMER, tramite i tasti / posti sul pannello frontale, con questo si può regolare “DIMMER”.



SIRENA ALLARME (IMPOSTAZIONE INIZIALE “OFF”)

La funzionalità sirena allarme riproduce all’altoparlante del ricetrasmittitore 4 suoni dedicati. Quando è connesso l’altoparlante opzionale esterno **MLS-200-M10**, il ricetrasmittitore **FTM-10E** può essere usato come sirena d’allarme da 8 W.

1. Selezionate uno dei quattro suoni premendo i tasti /.

HORN 1 suono di un gong.

HORN 2 suono di un UFO in volo.

HORN 3 suono di un claxon.

HORN 4 suono d’una sirena.

2. Attivate la funzionalità sirena premendo .

A funzionalità sirena attivata a schermo LCD appare indicato graficamente il livello volume.

3. Premete il tasto **PTT**.

Tramite il passo menù “F24 PTT MODE” potete cambiare la funzione del tasto **PTT**.
MOMENT: premendo il **PTT** si riproduce all’altoparlante il suono (impostazione iniziale).

TOGGLE: una volta che si preme il **PTT** si riproduce all’altoparlante il suono, alla seconda pressione il suono è disattivato.

- All’altoparlante si riproduce il suono dedicato selezionato al passo 1.
- Quando la funzionalità sirena è attiva, a schermo appare la segnalazione “HORN OUT”.
- Per regolare il volume sirena, premete [**VOL/SEL**].
- Mentre il led rosso è attivo, regolate il volume ruotando la manopola di sintonia.
- Per disabilitare la sirena ripetete i passi 1 e 2.

Graphic Bar



FUNZIONALITÀ MENÙ INTELLIGENTE

FUNZIONE INTERFONO

Installando nella radio l'adattatore Bluetooth® opzionale **BU-1** e usando l'auricolare Bluetooth® **BU-1** è possibile operare in modo interfono con l'**FTM-10E**.

Quando il rumore locale è elevato (ad esempio lo scarico motore o all'interno di un veicolo fuori strada) potete più facilmente comunicare con il vostro passeggero usando la funzionalità interfono.

1. Selezionate "INTERCOM" premendo i tasti /.
2. Attivate la funzionalità interfono premendo .



A funzionalità interfono attivata a schermo LCD appare indicato graficamente il livello volume.

Il volume è regolabile su due livelli intervenendo sul parametro "VOL.ITCOM".

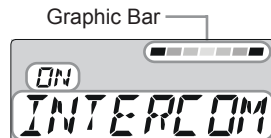
A interfono attivato gli altoparlanti interni (pannello frontale e telaio) vengono disabilitati.



Per disabilitare l'interfono ripetete i passi 1 e 2.

Quando al tasto  è assegnata la funzione INTERCOM, tramite i tasti / posti sul pannello frontale, con questo si può commutare l'interfono tra attivato/disattivato.





Informazione importante!

Se mentre guidate usate delle cuffie a padiglione chiuso commettete una infrazione alle regole della circolazione stradale. Per la vostra ed altrui sicurezza usate cuffie del tipo a padiglione aperto.



FUNZIONALITÀ MONITOR

Quando si passa in monitor si forza temporaneamente l'apertura dello squelch.

Se il segnale ricevuto è debole è viene riprodotto intermittenemente all'altoparlante, usate questa funzione per escludere l'intervento dello squelch e ascoltare il segnale.

1. Selezionate "MONI" premendo i tasti /.
2. Premete .

Durante la pressione lo squelch sul rumore e a toni è escluso.



Quando al tasto  è assegnata la funzione MONI, tramite i tasti / posti sul pannello frontale, questo si può usare come tasto monitoraggio.



FUNZIONALITÀ MENÙ INTELLIGENTE

FUNZIONE MEGAFONO

Questa funzione indirizza la vostra voce agli altoparlanti del ricetrasmittitore. Quando è connesso l'altoparlante opzionale esterno **MLS-200-M10**, il ricetrasmittitore **FTM-10E** può essere usato come megafono da 8 W.

1. Selezionate "PA" premendo i tasti /.
2. Attivate la funzionalità interfono premendo .
3. Premete il **PTT** e parlate rivolti verso il microfono con normale livello di voce.
 - Tramite il passo menù "F24 PTT MODE" potete cambiare la funzione del tasto **PTT**.
MOMENT: premendo il **PTT** si riproduce all'altoparlante l'audio (impostazione iniziale).
TOGGLE: una volta che si preme il **PTT** si riproduce all'altoparlante l'audio, alla seconda pressione il suono è disattivato.
 - La vostra voce è riprodotta dall'altoparlante.
 - Quando la funzione megafono è attivata a schermo appare la segnalazione "P A".
 - Per regolare il volume sirena, premete [**VOL/SEL**]. Mentre il led rosso è attivo, regolate il volume ruotando la manopola di sintonia.

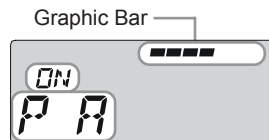

ATTENZIONE!

Quando si passa in modo radio il volume resta nella stessa misura impostato. Prestate attenzione alla regolazione del volume.

- Potete regolare il volume audio ruotando la manopola di sintonia.

Per disabilitare il megafono ripetete i passi 1 e 2





Nota: prestate attenzione di non disturbare altri quando usate il megafono.



FUNZIONALITÀ INVERSIONE

Questa funzionalità inverte la frequenza di ricezione con quella di trasmissione mentre lavorate attraverso un ripetitore.





È spesso utile per controllare la frequenza d'ingresso del ripetitore, a verificare se il corrispondente è entro la portata in diretta ("Simplex").

1. Selezionate "REVERSE" premendo i tasti /.
2. Attivate la funzionalità inversione premendo .
Quando attiva a schermo lampeggia l'indicazione "REVERSE", "REV" o "REV+".
3. Per tornare alla normale direzione di spaziatura premete ancora .





FUNZIONALITÀ MENÙ INTELLIGENTE

SCANSIONE

1. Selezionate “SCAN” premendo i tasti /.
 2. Avviate la scansione a salire premendo .
- Quando la scansione incontra un segnale sufficientemente intenso da aprire lo squelch sosta su questo per 5”, poi riprende.
3. Per terminare la scansione premere  o il **PTT**.



Quando al tasto  è assegnata la funzione “SCAN”, tramite i tasti / posti sul pannello frontale, questo si può usare come comando avvio/arresto scansione. Se volte invertire la direzione della scansione mentre questa procede, basta ruotare di uno scatto in senso opposto la manopola di sintonia (in questo esempio in verso antiorario). Vedrete l’inversione della scansione a scendere di frequenza.

A scansione attiva il punto decimale nella indicazione frequenza lampeggia.



Intervenendo sul passo menù “F26 RESUME” potete impostare la modalità di riavvio.

Quando avviate la scansione in modo memoria saranno esplorati solo i canali memorizzati.

RICERCA INTELLIGENTE (SMART SEARCH™)

La ricerca intelligente memorizza automaticamente tutte le frequenze dove rileva attività. Quando è attivata, la radio ricerca velocemente sopra e sotto la frequenza corrente memorizzando mano a mano tutte le frequenze che diventano attive (senza fermarsi che per un istante su queste). Queste frequenze sono registrate in un banco speciale dedicato che dispone di 31 canali (15 riservati alle frequenze superiori a quella corrente, 15 a quelle inferiori, oltre alla stessa frequenza corrente). Il ricetrasmittitore esplora per una sola volta, per ogni direzione, la banda a partire dalla frequenza corrente. Tutti i canali attivi sono caricati in memoria con il limite di 31. Che siano tutti o meno impegnati la ricerca intelligente termina dopo una sola esplorazione della banda.

Memorizzazione in ricerca intelligente

1. Impostate la radio in modo VFO, squelch ben regolato, a silenziare l’apparecchio.
2. Selezionate “SSCH” premendo i tasti /.
3. Avviate la ricerca a salire premendo .



4. Mano a mano che vengono rilevati canali attivi, si caricano automaticamente in memoria, senza mettere in pausa la ricerca.

Se volte invertire la direzione della ricerca intelligente mentre questa procede, basta ruotare di uno scatto in senso opposto la manopola di sintonia (in questo esempio in verso antiorario). Vedrete l’inversione della ricerca intelligente, a scendere di frequenza.

5. La ricerca intelligente poi termina, a schermo si passa sul canale “<C>” della memoria riservata alla ricerca intelligente.

FUNZIONALITÀ MENÙ INTELLIGENTE

RICERCA INTELLIGENTE (SMART SEARCH™)

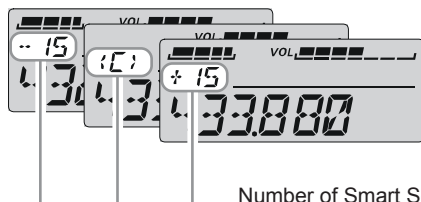

Number of Smart Search Memories.

<C> is the start frequency of the Smart Search.

6. Per richiamare i canali registrati dalla ricerca intelligente ruotare la manopola di sintonia (oppure premete i tasti del microfono [UP]/[DWN]), a scegliere tra questi.
7. Per tornare al modo VFO, sintonizzati sulla frequenza corrente canale memoria ricerca intelligente, premete

Note: 1) La ricerca intelligente è uno strumento particolarmente utile quando vistate per la prima volta una città. Non dovete perdere tempo per indagare quali frequenze riservate ai ripetitori sono in uso, basta chiedere di scoprire al vostro **FTM-10E** dove è il traffico.

2) Prendete nota che queste memorie vengono definite “soft” cioè se uscite dalla ricerca intelligente, in modo VFO o memoria, o la avviate nuovamente, vengono perse.

REGOLAZIONE SOGLIA SQUELCH

Si regola fino a silenziare il rumore di fondo riprodotto dall’altoparlante in assenza di segnale ricevuto.

1. Selezionate “SQL LEVL” premendo i tasti /.

Appare segnalato il livello corrente regolazione.

2. Premete .

3. Ruotate la manopola di sintonia fino a trovare il punto ave si silenzia il rumore, l’indicazione vede “BUSY” si disattiva.

Potete selezionare tra bande amatoriali

OFF ↔ MIN ↔ 01 ~ 06 ↔ MAX (impostazione iniziale 01)

bande radiodiffusione AM/FM

OFF ↔ MIN ↔ 01 ~ 03 ↔ MAX (impostazione iniziale AM 01, FM 02)

Se si ruota oltre la soglia, in senso orario, la manopola, si riduce la sensibilità sui segnali deboli.

4. Salvate la nuova impostazione e tornate in modo VFO o memoria premendo .



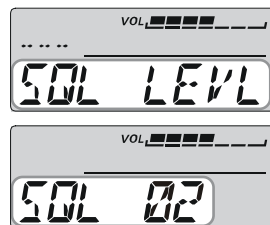

Quando al tasto è assegnata la funzione SQL LEVL, tramite i tasti / posti sul pannello frontale, questo si può usare come comando regolazione squelch.



FUNZIONALITÀ MENÙ INTELLIGENTE



TCALL

Dovete abilitare questa funzione se i ripetitori nella vostra area richiedono una nota a 1750 Hz per l'apertura.

1. Selezionate "TCALL" premendo i tasti /.
2. Premete .
Si attiva il trasmettitore che emette la nota a 1750 Hz.
3. Rilasciate , usate ora il **PTT** per attivare il trasmettitore.

REGOLAZIONE POTENZA TX

Impostate il livello di potenza sufficiente per mantenere un contatto affidabile, riducendo l'assorbimento alla batteria.



1. Selezionate "TX POWER" premendo i tasti /.
2. Premete  più volte, a selezionare il livello da voi preferito.

La potenza si regola indipendentemente per la banda 144 e 430 MHz.



	HIGH (ALTA)	MID (MEDIA)	LOW (BASSA)
144 MHz	50 W	20 W	5 W
430 MHz	40 W		





3. Trascorsi due secondi dalla selezione la nuova impostazione sarà memorizzata, la radio torna in modo VFO o memoria.

Quando al tasto  è assegnata la funzione "TX POWER", tramite i tasti / posti sul pannello frontale, questo si può usare come comando regolazione potenza in uscita.

VOLUME INTERFONO

1. Selezionate "VOL.ITCOM" premendo i tasti /.
2. Agite su [F] per commutare il livello audio in modo interfono tra "HIGH" – alto e "LOW" – basso.
3. Trascorsi due secondi dalla selezione la nuova impostazione sarà memorizzata, la radio torna in modo VFO o memoria.

Quando al tasto  è assegnata la funzione "VOL.ITCOM", tramite i tasti / posti sul pannello frontale, questo si può usare come comando regolazione potenza in uscita.



FUNZIONAMENTO DELLA MEMORIA

L'**FTM-10E** ha notevoli risorse di memoria. Sono disponibili 500 locazioni, ad ognuna può essere attribuita un'etichetta alfanumerica, lunga fino a 8 caratteri, per facilitare l'identificazione.

L'**FTM-10E** prevede due modi in modo memoria; (1) a gruppo, si possono richiamare tutti i canali memoria, di banda in cui si richiamano solo i canali assegnati a registrazioni che cadono entro la banda corrente.

REGISTRAZIONE IN MEMORIA

Memorizzazione di una frequenza in memoria

1. Selezionate la banda operativa di vostro interesse premendo i tasti  / .
2. Sintonizzatevi sulla frequenza ruotando la manopola di sintonia.
3. Premete per un secondo il tasto .

A schermo appare l'indicazione "MIN", la indicazione frequenza lampeggia. Trascorsi 5" dalla pressione del tasto , si ritorna in modo VFO.



4. Entro questo tempo premete ancora  se volete memorizzare i dati riportati a schermo in una locazione memoria. Scompare la segnalazione "MIN" (perché state operando ora di nuovo in modo VFO).
 - Appare l'indicazione "MIN", l'indicazione frequenza lampeggia.
 - L'**FTM-10E** memorizza automaticamente i dati frequenza e impostazione in una locazione memoria disponibile.
 - Queste sono le impostazione che vengono memorizzate insieme alla frequenza:
 - gruppo memoria;
 - etichetta alfanumerica;
 - spaziatura ripetitore (direzione ed entità);
 - impostazione squelch subtoni CTCSS /DCS e nota o codice;
 - livello potenza uscita;
 - modo scansione (escluso o preferita);
 - passo frequenza;
 - frequenze semi-duplex;
 - modo ricezione (AM o FM).

Nota importante: raramente i dati memorizzati si possono corrompere, per errato utilizzo o elettricità statica. In caso di riparazione si perdono i dati registrati in memoria. Tenete traccia scritta delle vostre registrazioni, in modo da poterle ripristinare, se necessario.





FUNZIONAMENTO DELLA MEMORIA

RICHIAMO MEMORIA

Una volta che avete registrato in memoria quanto vi interessa, potete passare dal modo VFO al modo richiamo memoria, ed operare solo sui canali memorizzati.

L'**FTM-10E** prevede due modi di richiamo memoria: (1) a gruppo, si possono richiamare tutti i canali memoria, in banda in cui si richiamano solo i canali assegnati a registrazioni che cadono entro la banda corrente.









Richiamo di tutti i canali (modo a gruppo)

1. Per richiamare il banco memoria a gruppo premete i tasti / posti sul pannello frontale fintanto che nell'angolo superiore dello schermo appare l'indicazione "GRP". Questa segnala che ora il richiamo è per gruppo canali.
2. Selezionate il canale di vostro interesse ruotando la manopola di sintonia. Potete richiamare qualunque canale registrato nel **FTM-10E**.
3. Uscite da questo modo premendo i tasti / posti sul pannello frontale, a selezionare la banda operativa d'interesse.



Nota importante: il canale è assegnato automaticamente alla memoria a gruppo. Potete assegnare/eliminare un canale a/dal banco gruppo della memoria, maggiori informazioni a pag. 36.

Richiamo di un canale memoria che cade nella stessa banda operativa corrente (modo in banda)

1. Selezionate la banda operativa di vostro interesse premendo i tasti /.
Se volete richiamare i 144 MHz agite sui tasti / a far apparire "H-V".
Se volete richiamare i 430 MHz agite sui tasti / a far apparire "H-U".
2. Premete brevemente . Appare a schermo, per poco, l'indicazione "MEMORY-". Questa segnala che ora è attivato il modo richiamo memoria.
3. Selezionate il canale di vostro interesse ruotando la manopola di sintonia. Potete richiamare solo il canale la cui frequenza registrata cade nella stessa banda operativa del **FTM-10E**.
4. Uscite da questo modo premendo i tasti / posti sul pannello frontale, si torna in modo VFO.

FUNZIONAMENTO DELLA MEMORIA

PERSONALIZZAZIONE CANALI MEMORIA

I dati canale contenuti nella memoria possono essere personalizzati tramite queste funzioni.

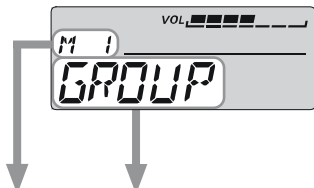

Esempio : selezione del "M 1 GROUP"



No.	Schermo	Funzione
M 1	GROUP	Assegna/elimina il canale memoria a/dal banco memoria a gruppo.
M 2	MEM CH	Cambia il numero canale a quello desiderato libero.
M 3	MEM SORT	Riordina e numera nuovamente i canali memoria in ordine crescente di frequenza.
M 4	MEM TAG	Attribuisce una etichetta alfanumerica al canale memoria.
M 5	SCN TYPE	Imposta il tipo scansione (esclusa o preferita).
M 6	SKIPONLY	Imposta l'elenco scansione preferita.
M 7	SQL LEVEL	Regola il livello soglia squelch.
M 8	SQL TSGF	Cambia la frequenza subtono CTCSS.
M 9	SQL DCS	Cambia il codice DCS.
M10	SQL TYPE	Commuta tipo squelch (CTCSS o DCS).
M11	TX SHIFT	Memorizza l'indipendente frequenza di trasmissione (in banda) (spaziatura speciale).
M12	TX POWER	Varia il livello potenza in trasmissione.
M13	DELETE	Cancella i dati memorizzati (salvo canali memoria CLUB).



FUNZIONAMENTO DELLA MEMORIA

GRUPPO MEMORIA A BANCO

L'**FTM-10E** assegna automaticamente il canale memoria impegnato a quella a gruppo banco. La memoria gruppo banco si può richiamare premendo i tasti /, posti sul pannello frontale (brevemente, nell'angolo superiore sinistro dello schermo, appare la segnalazione "GRP"). Noterete che la memoria a gruppo banco è tra la linea audio e la banda amatoriale dei 2 m.





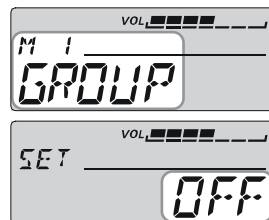

Potete assegnare/eliminare canali memoria al gruppo banco. Quelli eliminati possono essere richiamati soltanto quando cadono nella stessa banda operativa corrente.

Eliminazione canale memoria da gruppo banco

1. Richiamate il canale memoria che volete togliere da questo gruppo.
2. Entrate in modo personalizzazione memoria premendo per 1" .
3. Selezionate il passo menù "M1 GROUP" ruotando la manopola di sintonia.
Premete brevemente , poi selezionate "OFF" ruotando la manopola di sintonia, così toglierete il canale memoria corrente dal gruppo memoria.
4. Registrate la nuova impostazione e tornate in modo richiamo memoria premendo [**VOL/SEL**].





Re-assegnare un canale memoria al gruppo banco

1. Passate in modo memoria premendo se necessario .
2. Richiamate la banda operativa in cui cade il canale che volete re-assegnare premendo i tasti /, posti sul pannello frontale.
3. Passate in modo richiamo memoria premendo ancora , poi selezionate il canale che volete re-assegnare al gruppo banco, ruotando la manopola di sintonia.
4. Entrate in modo personalizzazione memoria premendo per 1" .
5. Selezionate il passo menù "M1 GROUP" ruotando la manopola di sintonia.
6. Premete brevemente , poi selezionate "ON" ruotando la manopola di sintonia, così aggiungete il canale memoria corrente al gruppo memoria.
7. Registrate la nuova impostazione e tornate in modo richiamo memoria premendo [**VOL/SEL**].

FUNZIONAMENTO DELLA MEMORIA

MODIFICA NUMERO CANALE

Potete manualmente modificare il numero canale, impegnandone uno libero.

1. Richiamate il canale memoria cui volete cambiare il numero.
2. Entrate in modo personalizzazione memoria premendo per 1" .
3. Selezionate il passo menù "M2 MEM CH" ruotando la manopola di sintonia.
4. Premete brevemente , appare a schermo il numero canale corrente.
5. Tenete premuto per 1" .
6. Selezionate il nuovo numero canale, ruotando la manopola di sintonia.





Se volete abortire l'operazione premete [VOL/SEL].

Quando il numero canale corrente lampeggia significa che è già impegnato da registrazione, non dovete selezionarlo.

7. Tenete premuto  per modificare il numero canale memoria.
8. Registrate la nuova impostazione e tornate in modo richiamo memoria premendo [VOL/SEL].

RIORDINO CANALI MEMORIA

Potete riordinare e rinumerare i canali della memoria, in ordine di frequenza crescente.

1. Passate in modo memoria premendo se necessario .
2. Entrate in modo personalizzazione memoria premendo per 1" .
3. Selezionate il passo menù "M3 MEM SORT" ruotando la manopola di sintonia.

4. Premete brevemente , appare a schermo il messaggio di richiesta conferma "SORT Y".

Se volete abortire l'operazione premete [VOL/SEL].







5. Tenete premuto  per far apparire il messaggio "SORTING" a schermo, poi l'FTM-10E si azzerava automaticamente, a riordino completato.



FUNZIONAMENTO DELLA MEMORIA



ETICHETTARE LA MEMORIA

Potreste desiderare di attribuire un'etichetta alfanumerica ai canali memoria, per facilitarne il riconoscimento (come nome radio club, ecc.). Tramite il menù impostazione è facile da fare.

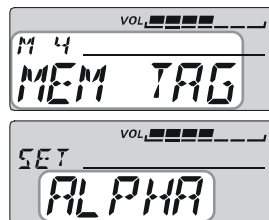
1. Richiamate il canale memoria cui volete associare una etichetta.
2. Entrate in modo personalizzazione memoria premendo per 1" .
3. Selezionate il passo menù "M4 MEM TAG" ruotando la manopola di sintonia.
4. Premete brevemente , poi ruotate la manopola di sintonia a selezionare "ALPHA".
5. Richiamate l'eventuale precedente etichetta premendo per un secondo .
6. Se necessario cancellatela premendo il **PTT**.
7. Selezionate il primo carattere etichetta ruotando la manopola di sintonia.
8. Passate a quello successivo premendo .
9. Ripete i passo 7 e 8, a selezionare lettere, numeri o simboli, fino a completare l'etichetta. Questa può essere lunga fino a 8 caratteri.
10. Per correggere un errore d'immissione premete  per far tornare indietro il cursore, poi re-immettete il carattere corretto.
Per cancellare tutti i caratteri a seguire il cursore premete il **PTT**.
11. Completata l'etichetta tenete premuto per un secondo , finché appare la segnalazione "ALPHA".
12. Registrate la nuova impostazione e tornate in modo richiamo memoria premendo [**VOL/SEL**].





Disabilitare l'etichetta (e far apparire la frequenza)

1. Richiamate il canale memoria di cui volete far apparire la frequenza anziché l'etichetta.
2. Entrate in modo personalizzazione memoria premendo per 1" .
3. Selezionate il passo menù "M4 MEM TAG" ruotando la manopola di sintonia.
4. Premete brevemente , poi ruotate la manopola di sintonia a selezionare "FREQ".
5. Tornate in modo richiamo memoria premendo [**VOL/SEL**], ora a schermo appare l'indicazione frequenza.

FUNZIONAMENTO DELLA MEMORIA

TIPO SCANSIONE

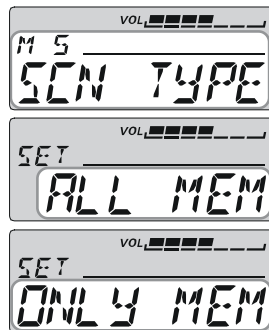

L'**FTM-10E** ha due metodi per eseguire una scansione canali memoria; (1) tutti i canali, (2) limitata ai canali inclusi nell'elenco preferenziale (vedere paragrafo successivo).

1. Passate in modo memoria premendo se necessario .
2. Entrate in modo personalizzazione memoria premendo per 1" .
3. Selezionate il passo menù "M5 SCN TYPE" ruotando la manopola di sintonia.
4. Premete brevemente .
5. Selezionate il tipo di scansione ruotando la manopola di sintonia.
ALL MEM: l'**FTM-10E** scansiona tutti i canali memoria.
ONLY MEM: l'**FTM-10E** scansiona solo i canali memoria cui è appesa l'etichetta "ONLY" tramite l'impostazione memoria "Skip/Preferential".
6. Tornate in modo richiamo memoria premendo [VOL/SEL], ora a schermo appare l'indicazione frequenza.



IMPOSTAZIONE SKIP/PREFERENTIAL - ESCLUDI/PREFERITA

Con l'**FTM-10E** potete compilare una lista scansione preferita, includendo i canali marcati nel sistema di memoria. Quando avviate la scansione preferita saranno esaminati in scansione solo i canali marcati.

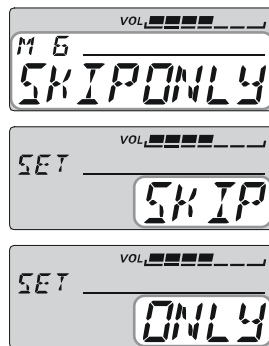

1. Richiamate il canale che volete marcare (escludere o preferire).
2. Entrate in modo personalizzazione memoria premendo per 1" .
3. Selezionate il passo menù "M6 SKIPONLY" ruotando la manopola di sintonia.
4. Premete brevemente .
5. Selezionate il tipo di scansione ruotando la manopola di sintonia.
SKIP: durante la scansione memoria questo canale è escluso.
ONLY: questo canale è esplorato nella scansione compilazione preferita.
OFF: questo canale è esplorato durante la scansione memoria.
6. Tornate in modo richiamo memoria premendo [VOL/SEL], ora a schermo appare l'indicazione frequenza.



FUNZIONAMENTO DELLA MEMORIA

LIVELLO SQUELCH

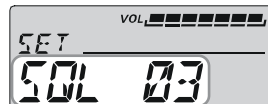

Si può impostare il livello squelch del **FTM-10E**.

1. Passate in modo memoria premendo se necessario .
2. Entrate in modo personalizzazione memoria premendo per 1" .
3. Selezionate il passo menù "M7 SQL LEVEL" ruotando la manopola di sintonia.
4. Premete brevemente , poi ruotate la manopola di sintonia a selezionare il livello soglia "SQL OFF" ~ "SQL MAX".
5. Tornate in modo richiamo memoria premendo [VOL/SEL], ora a schermo appare l'indicazione frequenza.



FREQUENZA CTCSS

Con l'**FTM-10E** potete variare la frequenza subtono CTCSS.

1. Richiamate il canale cui volete imporre una variazione frequenza subtono CTCSS.
2. Entrate in modo personalizzazione memoria premendo per 1" .
3. Selezionate il passo menù "M8 SQL TSQF" ruotando la manopola di sintonia.
4. Richiamate a schermo la frequenza CTCSS corrente premendo .
5. Selezionate il subtono CTCSS desiderato ruotando la manopola di sintonia.
6. Tornate in modo richiamo memoria premendo [VOL/SEL], ora a schermo appare l'indicazione frequenza.

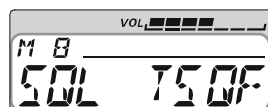



Frequenza subtono CTCSS (Hz)									
67.0	79.7	94.8	110.9	131.8	156.7	171.3	186.2	203.5	229.1
69.3	82.5	97.4	114.8	136.5	159.8	173.8	189.9	206.5	233.6
71.9	85.4	100.0	118.8	141.3	162.2	177.3	192.8	210.7	241.8
74.4	88.5	103.5	123.0	146.2	165.5	179.9	196.6	218.1	250.3
77.0	91.5	107.2	127.3	151.4	167.9	183.5	199.5	225.7	254.1

FUNZIONAMENTO DELLA MEMORIA

CODICE DCS

Con l'**FTM-10E** potete variare il codice DCS.



1. Richiamate il canale cui volete imporre una variazione codice DCS.
2. Entrate in modo personalizzazione memoria premendo per 1" .
3. Selezionate il passo menù "M9 SQL DCS" ruotando la manopola di sintonia.
4. Richiamate a schermo il codice DCS corrente premendo .
5. Selezionate il codice DCS desiderato ruotando la manopola di sintonia.
6. Tornate in modo richiamo memoria premendo [VOL/SEL], ora a schermo appare l'indicazione frequenza.



Codice DCS														
023	047	073	131	156	223	251	271	332	371	445	465	532	631	723
025	051	074	132	162	225	252	274	343	411	446	466	546	632	731
026	053	114	134	165	226	255	306	346	412	452	503	565	654	732
031	054	115	143	172	243	261	311	351	413	454	506	606	662	734
032	065	116	145	174	244	263	315	356	423	455	516	612	664	743
036	071	122	152	205	245	265	325	364	431	462	523	624	703	754
043	072	125	155	212	246	266	331	365	432	464	526	627	712	-

FUNZIONAMENTO CTCSS / DCS

Potete modificare il modo d'intervento dei CTCSS/DCS nel **FTM-10E**.

1. Richiamate il canale cui volete imporre una variazione operatività CTCSS/DCS.
2. Entrate in modo personalizzazione memoria premendo per 1" .
3. Selezionate il passo menù "M10 SQL TYPE" ruotando la manopola di sintonia.
4. Richiamate a schermo il modo operativo corrente CTCSS/DCS premendo .



5. Selezionate il modo d'intervento CTCSS/DCS desiderato ruotando la manopola di sintonia.

TONE ENC: attiva il codificatore CTCSS.

TONE SQL: attiva il codificatore/decodificatore CTCSS.

REV TONE: attiva il decodificatore inverso CTCSS (ricevitore muto quando si riceve il tono corrispondente).

DCS: attiva il codificatore/decodificatore digitale DCS.

OFF: disabilita l'operatività CTCSS/DSC.

6. Tornate in modo richiamo memoria premendo [VOL/SEL], ora a schermo appare l'indicazione frequenza.



FUNZIONAMENTO DELLA MEMORIA

MEMORIZZARE UNA FREQUENZA DI TRASMISSIONE INDIPENDENTE

Tutti i canali della memoria possono registra una frequenza indipendente di trasmissione.

Ci sono due metodi per registrarla; (1) usando la spaziatura standard prevista per i ripetitori, (2) usando la memoria coppia separata per ripetitori che non adottano la spaziatura separata.



Spaziatura ripetitore standard

1. Richiamate il canale cui volete registrare una frequenza di trasmissione indipendente.
2. Entrate in modo memoria premendo . Poi richiamate il canale memoria su cui volete registrare una frequenza di trasmissione indipendente.
3. Entrate in modo personalizzazione memoria premendo per 1" .
4. Selezionate il passo menù "M11 TX SHIFT" ruotando la manopola di sintonia.
5. Premete brevemente .
6. Selezionate la direzione spaziatura ruotando la manopola di sintonia tra "RPTR -", "RPTR +" e "SIMPLEX".
7. Tornate in modo richiamo memoria premendo [VOL/SEL], ora a schermo appare l'indicazione frequenza.



Ogni volta che richiamate dalla memoria un canale che contiene registrazione indipendenti di frequenza ricezione e trasmissione a schermo appare l'indicazione "☐☐".

Con spaziatura spaiata

1. In modo VFO sintonizzatevi sulla frequenza di trasmissione (deve cadere nella stessa banda di quella di ricezione).
2. Entrate in modo memoria premendo . Poi richiamate il canale memoria su cui volete registrare una frequenza di trasmissione indipendente.
3. Entrate in modo personalizzazione memoria premendo per 1" .
4. Selezionate il passo menù "M11 TX SHIFT" ruotando la manopola di sintonia.
5. Premete brevemente .
6. Selezionate "S-DUPLEX" ruotando la manopola di sintonia.
7. Tornate in modo richiamo memoria premendo [VOL/SEL], ora a schermo appare l'indicazione frequenza.





Ogni volta che richiamate dalla memoria un canale che contiene registrazione indipendenti di frequenza ricezione e trasmissione a schermo appare l'indicazione "☐☐".

FUNZIONAMENTO DELLA MEMORIA

LIVELLO POTENZA IN TRASMISSIONE

Con l'**FTM-10E** potete impostare uno specifico livello di potenza in trasmissione per ogni canale della memoria.



1. Richiamate il canale cui volete impostare una specifica potenza in trasmissione.
 2. Entrate in modo personalizzazione memoria premendo per 1" .
 3. Selezionate il passo menù "M12 TX POWER" ruotando la manopola di sintonia.
 4. Premete brevemente  per far apparire il livello corrente impostazione potenza.
1. Ruotate la manopola di sintonia a regolare il livello da voi preferito tra LOW – ridotta, MID – media, HIGH – alta.
 2. Tornate in modo richiamo memoria premendo [VOL/SEL], ora a schermo appare l'indicazione frequenza.



	ALTA	MEDIA	BASSA
144 MHz	50 W	20 W	5 W
430 MHz	40 W		

CANCELLARE LA MEMORIA

Potete cancellare i dati memorizzati (salvo il canale memoria CLUB) nel **FTM-10E**.

1. Richiamate il canale memoria che volete cancellare.
2. Entrate in modo personalizzazione memoria premendo per 1" .
3. Selezionate il passo menù "M13 DELETE" ruotando la manopola di sintonia.
4. Premete brevemente  a richiamare il messaggio richiesta conferma a schermo "DELETE Y".
Se volete abortire l'operazione premete [VOL/SEL].
5. Premete per un secondo , la schermata si porta in modo memoria.



Nota: una volta cancellati, i dati canale non sono più recuperabili.

FUNZIONAMENTO CANALE CLUB



L'**FTM-10E** ha uno speciale canale memoria definito "Club", queste particolarità possono risultare utili.

Il canale "Club" appare per primo nel gruppo memoria banco, quando richiamato a schermo appare indicato come "CLB", anche questo può essere programmato.



- Monitoraggio periodico del canale "Club" (funzionalità monitor canale).
- Questa funzionalità ha due metodi d'azione.
 1. Mentre si monitorizzano altri canali della memoria, periodicamente verifica il canale "Club" (vedere sotto).
 2. Mentre si è all'ascolto di una stazione a radiodiffusione AM o FM o l'audio immesso da sorgente esterna, periodicamente verifica il canale "Club" (vedere sotto).
- Funzione trasmissione messaggi (pag. 46).
- Duplicare messaggi memorizzati e ID (identificativo) membri registrati nella radio (funzione clonazione messaggi, pag. 48).
- Duplicare i canali memoria e altre impostazioni su altre radio (funzione clonazione, pag. 50).

Richiamare il canale Club

1. Per richiamare il banco memoria a gruppo premete i tasti /  posti sul pannello frontale fintanto che nell'angolo superiore dello schermo appare l'indicazione "GRP". Quando a schermo è riportata l'ora, il cronometro o la temperatura, premete **[VOL/SEL]** per passare in modo VFO o memoria, poi proseguite.
2. Ruotate la manopola di sintonia principale a selezionare il canale Club (nell'angolo in alto a sinistra dello schermo appare brevemente "CLB", poi diventa "GRP"). Potete modificare come preferite la frequenza canale Club.



Attivare il monitoraggio sul canale Club

Questa funzione monitorizza ogni 3" il canale Club mentre si è all'ascolto di un altro canale memoria o in modo VFO. Una volta che si riceve un segnale sul canale Club, l'**FTM-10E** automaticamente sosta su questo finché il segnale scompare.

Nota: siccome il canale Club è monitorato ogni 3" può darsi che si perda un breve segnale emesso. Se avete necessità di esplorarlo con maggiore frequenza, non è questo il metodo opportuno. Prendete nota che mentre siete all'ascolto di una stazione a radiodiffusione AM o FM o l'audio immesso da sorgente esterna, periodicamente si verifica il canale "Club", alla ricerca di un segnale.

Quando si attiva la funzione "Club", ogni volta che questo canale è esplorato si può sentire del rumore (ogni 3"). Il rumore è generato dalla ricerca di un segnale e non un difetto di funzionamento della radio.

FUNZIONAMENTO CANALE CLUB

1. Premete per un secondo [VOL/SEL], per passare in modo menù.
Quando a schermo è riportata l'ora, il cronometro o la temperatura, premete [VOL/SEL] per passare in modo VFO o memoria, poi proseguite.

2. Selezionate il passo menù "F10 CLUB PRI" ruotando la manopola di sintonia.



3. Abilitate l'intervento su questo passo menù premendo .

4. Con la manopola di sintonia selezionate una di queste modalità operative.



AUTO: l'**FTM-10E** controlla ogni 3" il canale Club.

Quando su questo è presente un segnale, l'**FTM-10E** sosta su questo fino a quando cade. Poi riprende il monitoraggio del canale Club ogni 3".

HOLD: Quando sul canale Club è presente un segnale, l'**FTM-10E** sosta indefinitamente su questo, senza riavviare il monitoraggio "Club".

OFF: si disabilita la funzionalità monitoraggio canale Club.

5. Premete per un secondo [VOL/SEL] per salvare la nuova impostazione e attivare il monitoraggio canale Club.

Quando il monitoraggio canale Club è attivo (mentre si è all'ascolto in modo VFO e memoria), appare l'indicazione "PRI", se invece si stata ricevendo il canale Club, questa lampeggia a schermo.

Quando si preme il **PTT** l'**FTM-10E** trasmette sul canale Club.

Mentre il monitoraggio canale Club è attivo potete modificare la frequenza VFO o il canale memoria.

6. Per disattivare il monitoraggio del canale Club, al passo 4 selezionate "OFF".

Si ritorna in modo VFO o memoria.

Quando al passo 4 si seleziona il modo "AUTO", premete , per tornare in modo VFO o memoria mentre state ricevendo sul canale Club.

Differenza tra monitoraggio canale Club e funzionalità doppio audio

- (1) La funzionalità monitoraggio canale Club controlla questo canale ogni 3" mentre siete all'ascolto una stazione di radio diffusione AM/FM o un segnale in banda amatoriale.
- (2) La funzionalità "AF DUAL" è sempre in ricezione del canale Club, anche mentre siete all'ascolto una stazione di radio diffusione AM/FM o un segnale in banda amatoriale. Questo perché l'apparato ha due ricevitori. Uno per la ricezione AM/FM, l'altro per le bande amatoriali. Così non perdere per alcuna ragione un messaggio.

FUNZIONALITÀ MESSAGGIO

Mentre operate sul canale Club, anziché la voce, potete inviare un messaggio (lungo fino a 16 caratteri). Potete programmarne fino a 20 tipi, uno sarà selezionato e trasmesso con il vostro nominativo.

Nota: la funzionalità messaggio richiede che tutti i membri (1) utilizzino l'**FTM-10E**, (2) memorizzino lo stesso messaggio nella locazione, (3) condividano lo stesso elenco membri e (4) memorizzino la stessa frequenza nel canale Club.



La funzionalità messaggi non li invia attraverso ripetitori.

La funzionalità messaggi non è attivabile quando sono attivi i CTCSS, DCS o Pager.



PROGRAMMAZIONE MESSAGGI

È necessario che tutti i membri abbiano memorizzato gli stessi messaggi rispettando l'ordine locazione.

L'**FTM-10E** ha 20 locazioni messaggio, una è inizialmente impostato in fabbrica (EMERGENCY). Anche quest'ultimo può essere riscritto, quando volete, sostituendolo con un vostro personalizzato messaggio.

1. Premete per un secondo **[VOL/SEL]**, per passare in modo menù.
Quando a schermo è riportata l'ora, il cronometro o la temperatura, premete **[VOL/SEL]** per passare in modo VFO o memoria, poi proseguite.
2. Selezionate il passo menù "F18 MESSAGE" ruotando la manopola di sintonia.
3. Abilitate l'intervento su questo passo menù premendo .
4. Selezionate la locazione in cui volete registrare il messaggio.
A schermo appare eventualmente quello già presente.
5. Premete per un secondo .

Se preferite, premete il **PTT** per cancellare il messaggio già presente.

6. Selezionate il primo carattere etichetta ruotando la manopola di sintonia, poi passate a quello successivo premendo .
7. Ripete il passo precedente, a selezionare caratteri fino a completare il messaggio (lungo fino a 8 caratteri). Per correggere un errore d'immissione premete  per far tornare indietro il cursore, poi re-immettete il carattere corretto.
Per cancellare tutti i caratteri a seguire il cursore premete il **PTT**.
8. Completata l'etichetta tenete premuto per un secondo .

Se volete abortire la programmazione messaggio premete **[VOL/SEL]**, per uscire e tornare alla normale operatività.

9. Se volete registra un altro messaggio, ripetete i passi da 4 a 8.
10. Premete **[VOL/SEL]** per salvare la nuova impostazione e tornare alla normale operatività.

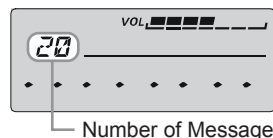

FUNZIONALITÀ MESSAGGIO

PROGRAMMAZIONE ELENCO MEMBRI

È necessario che tutti i membri condividano lo stesso elenco (incluso nominativo personale) rispettando l'ordinamento.

È possibile registrare fino a 20 persone, in modo da identificare il mittente. Quando ricevete un messaggio, potete riconoscere il mittente, dall'ID presente nel registro. Sarà il vostro ID ad essere spedito quando invece sarete voi ad inviare messaggi ad altri membri.



Se tutti i membri condividono le informazione registro (ID), quando si riceve un messaggio, a schermo appare l'ID mittente.

La funzionalità lavora anche quando non sono registrati gli ID, solo che alla ricezione dei messaggi apparirà da "MEMBER 1" a "MEMBER20".



Vi raccomandiamo di usare il vostro nominativo come identificativo elenco membri.

1. Premete per un secondo [VOL/SEL], per passare in modo menù.

Quando a schermo è riportata l'ora, il cronometro o la temperatura, premete [VOL/SEL] per passare in modo VFO o memoria, poi proseguite.

2. Selezionate il passo menù "F16 ID LIST" ruotando la manopola di sintonia.
3. Abilitate l'intervento su questo passo menù premendo .
4. Selezionate la locazione in cui volete registrare il membro (1 – 20) ruotando la manopola di sintonia.
5. Premete per un secondo .

Se preferite, premete il **PTT** per cancellare la registrazione già presente.

6. Selezionante il primo carattere etichetta ruotando la manopola di sintonia, poi passate a quello successivo premendo .
7. Ripete il passo precedente, a selezionare caratteri fino a completare l'ID personale (lungo fino a 8 caratteri). Per correggere un errore d'immissione premete  per far tornare indietro il cursore, poi re-immettete il carattere corretto.

Per cancellare tutti i caratteri a seguire il cursore premete il **PTT**.

8. Completato l'ID personale tenete premuto per un secondo .

Se volete abortire la programmazione ID personale premete [VOL/SEL], per uscire e tornare alla normale operatività.

9. Se volete registra un altro ID personale, ripetete i passi da 4 a 8.

10. Premete [VOL/SEL] per salvare la nuova impostazione e tornare alla normale operatività.



Number of Member box

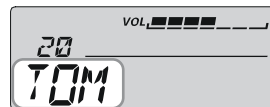
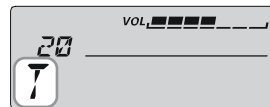

FUNZIONALITÀ MESSAGGIO

CLONARE IL MESSAGGIO

Con la funzione “Message” è possibile copiare/duplicare i messaggi e gli ID personali dei membri programmati.

Se i messaggi (al massimo 20) e gli ID (max. 20 membri) sono programmati in una solo ricetrasmittitore **FTM-10E**, tutte queste informazioni possono essere copiate nelle radio di tutti i membri, in un solo colpo, senza connettere alcun cavo.

Nota: questa funzione di clonazione opera soltanto quando si usa una frequenza canale club compresa nella banda amatoriale dei 440 MHz.

Richiamare e monitorare il canale Club. Se è impegnato e si sente un segnale, la funzione di clonazione non opererebbe correttamente. Cambiate la frequenza ricercandone una libera, poi clonate messaggi e ID.

Preparazione (ricetrasmittitore origine dati)

1. Spegnete il ricetrasmittitore.
2. Accendete ancora l'apparato tenendo premuto il **PTT**.
3. Alternativamente a schermo appare l'indicazione “TX CLONE” e la frequenza canale Club.



Preparazione (ricetrasmittitore destino dati)

1. Spegnete il ricetrasmittitore.
2. Accendete ancora l'apparato tenendo premuto il **[VOL/SEL]**.
3. Ruotate la manopola di sintonia a selezionare “SF2 COPY MSG”.



Clonazione

1. Avvicinate il più possibile il ricetrasmittitore origine dati e quello destino.
2. Sul ricetrasmittitore origine dati premere il tasto .

Non si deve fare nulla sulla radio destino dati.

Quando la radio destino dati riceve i dati dal ricetrasmittitore automaticamente li memorizza. I led lampeggiano per 3” in colore blu, poi a schermo appare “MSG” e “RECEIVED”. La radio destino si spegne e riaccende automaticamente, tornando al modo operativo precedentemente impostato prima della clonazione.

A copia/clonazione completata impostare il vostro “MY ID” (pag. 49), codi con i messaggi sarà inviato il vostro identificativo. Se durante la procedura di clonazione appare l'indicazione “ERROR” significa che non ha avuto esito positivo. Nel caso dovete spegnere la radio, riaccenderla e riprovare, tenendo però conto di questi punti.

- Le due radio devono essere tra loro vicine.
- Altri segnali presenti sul canale Club possono interrompere il trasferimento di dati.
- qualunque dispositivo che genera disturbo elettrico può interrompere il trasferimento di dati.

FUNZIONALITÀ MESSAGGIO

IMPOSTAZIONE IDENTIFICATIVO PERSONALE

Sceita del vostro identificativo dall'elenco membri.

1. Premete per un secondo [VOL/SEL], per passare in modo menù.
Quando a schermo è riportata l'ora, il cronometro o la temperatura, premete [VOL/SEL] per passare in modo VFO o memoria, poi proseguite.
2. Selezionate il passo menù "F17 ID REG" ruotando la manopola di sintonia.
3. Abilitate l'intervento su questo passo menù premendo .
4. Selezionate la locazione in cui siete registrati come membri (1 - 20) ruotando la manopola di sintonia.
5. Premete [VOL/SEL] per salvare la nuova impostazione e tornare alla normale operatività.

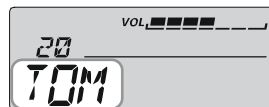

INVIARE UN MESSAGGIO

I messaggi memorizzati possono essere inviati a membri sintonizzati sul canale Club.



Quando si invia un messaggio sarà anche inviato l'ID, così i ricevitori che lo capteranno possono identificare a schermo il mittente.

Nota: La funzione "Messaggio" è disponibile solo sul canale "Club". Il settaggio "My ID" (Vedi sopra) è necessario in modo che le altre apparecchiature. Riceventi del gruppo possano identificare chi ha inviato il messaggio.

1. Premete per un secondo [VOL/SEL], per passare in modo menù.
Quando a schermo è riportata l'ora, il cronometro o la temperatura, premete [VOL/SEL] per passare in modo VFO o memoria, poi proseguite.
2. Selezionate il passo menù "F14 FKEY MOD" ruotando la manopola di sintonia.
3. Abilitate l'intervento su questo passo menù premendo .
4. Selezionate "FNC+MSG" o "MSG" (in questo caso si abilita l'invio el messaggio con i tasti superiori), ruotando la manopola di sintonia.
5. Premete [VOL/SEL] per salvare la nuova impostazione e tornare alla normale operatività.



Invio messaggio

1. Per richiamare il banco memoria a gruppo premete i tasti  /  posti sul pannello frontale fintanto che nell'angolo superiore dello schermo appare l'indicazione "GRP". Questa segnala che ora il richiamo è per gruppo canali.
2. Selezionate il canale Club ruotando la manopola di sintonia (nell'angolo in alto a sinistra dello schermo appare





FUNZIONALITÀ MESSAGGIO

INVIARE UN MESSAGGIO

brevemente “CLB”).



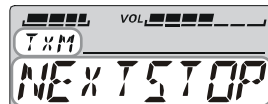

Se è già attivo il monitoraggio sul canale club questi due primi passi non sono necessari.

3. Selezionate il messaggio che volete inviare premendo i tasti / posti sul pannello frontale.
4. Premete  per trasmettere il messaggio selezionato sulla frequenza del canale Club. A schermo appare l'indicazione “TXM”, in circa 8” si trasmette il messaggio.

Ad invio completato la segnalazione TX/BUSY s'attiva per 1” in colore bianco.



Ricevere un messaggio

1. Per ricevere i messaggi, richiamate il canale Club o attivate il monitoraggio su questo (vedere a pag. 44), premendo il tasto  o  posto sul pannello frontale.
2. Alla ricezione di un messaggio il cicalino avverte, l'indicazione TX/BUSY lampeggia in blu e scorre sullo schermo il messaggio seguito dall'ID mittente. Premete , , o  per cancellare il ricevuto e mettere in attesa per il prossimo.

CLONARE

Potete trasferire i messaggi o tutti i dati memorizzato su un **FTM-10E** ad un altro apparecchio tramite la comoda funzione clonazione, che usa un metodo a radiofrequenza quindi non dovete .

connettere alcun cavo.

Nota: questa funzione di clonazione opera soltanto quando si usa una frequenza canale club compresa nella banda amatoriale dei 430 MHz.

Richiamare e monitorare il canale Club. Se è impegnato e si sente un segnale, la funzione di clonazione non opererebbe correttamente. Cambiate la frequenza ricercandone una libera, maggiori dettagli a pag. 52.

Preparazione (ricetrasmittitore origine dati)

1. Spegnete il ricetrasmittitore.
2. Accendete ancora l'apparato tenendo premuto il **PTT**. Alternativamente a schermo appare l'indicazione “TX CLONE” e la frequenza canale Club.



Preparazione (ricetrasmittitore destino dati)

1. Spegnete il ricetrasmittitore.
2. Accendete ancora l'apparato tenendo premuto il [VOL/SEL].
3. Ruotate la manopola di sintonia a selezionare “SF1 COPY ALL”.



CLONARE

Clonazione

1. Avvicinate il più possibile il ricetrasmittitore origine dati e quello destino.

2. Sul ricetrasmittitore origine dati premere il premuto il **PTT**.

Sulla radio origine dei dati il led lampeggia rosso e a schermo lampeggia l'indicazione "SENDING".

Al termine trasmissione dati la radio origine ha il led lampeggiante per 3" in colore blu, poi a schermo appare "ALL" e "SENT OUT".

Poi a schermo appare alternativamente "TX CLONE" e la frequenza canale Club.

Terminate la clonazione spegnendo la radio premendo per 2" **[POWER]**.

3. Non si deve fare nulla sulla radio destino dati.

4. Quando la radio destino dati riceve i dati dal ricetrasmittitore origine automaticamente li memorizza. I led lampeggiano per 3" in colore blu, poi a schermo appare "ALL" e "RECEIVED". La radio destino si spegne e riaccende automaticamente, tornando al modo operativo precedentemente impostato prima della clonazione. Poi la radio destino si spegne e riaccende automaticamente, tornando al modo operativo precedentemente impostato prima della clonazione. Se durante la procedura di clonazione appare l'indicazione "ERROR" significa che non ha avuto esito positivo. Nel caso dovete spegnere la radio, riaccenderla e riprovare, tenendo però conto di questi punti.

Le due radio devono essere tra loro vicine.

Qualunque dispositivo che genera disturbo elettrico può interrompere il trasferimento di dati.





FUNZIONALITÀ MESSAGGIO

MODIFICARE LA FREQUENZA CANALE CLUB

Inizialmente sul canale Club è memorizzata la frequenza di 433.500 MHz. Questa è la procedura per modificarla.

AVVERTENZA: potete programmare qualunque frequenza rientrante nelle bande amatoriali dei 144 e 430 MHz sul canale Club. Però ricordate che la funzione clonazione funziona solo sui 430 MHz. Pertanto limitatevi alla banda dei 430 MHz se volete usare la funzione clonazione.

1. Per richiamare il banco memoria a gruppo premete i tasti

/ posti sul pannello frontale fintanto che nell'angolo superiore dello schermo appare l'indicazione "GRP".

Quando a schermo è riportata l'ora, il cronometro o la temperatura, premete **[VOL/SEL]** per passare in modo VFO o memoria, poi proseguite.



2. Ruotate la manopola di sintonia principale a selezionare il canale Club (nell'angolo in alto a sinistra dello schermo appare brevemente "CLB", poi diventa "GRP").



3. Entrate in modo personalizzazione canale Club premendo per un secondo .

4. Selezionate il passo menù "C1 CLUB FRQ" ruotando la manopola di sintonia.





5. Premete brevemente  per richiamare a schermo la frequenza corrente del canale Club, indicazione "SET" lampeggia.

6. Abilitate l'intervento su questo passo menù premendo per un secondo .

L'indicazione lampeggiante "SET" passa a "CLB".

7. Sintonizzate la frequenza di vostro interesse ruotando la manopola di sintonia.

Commutate di banda (430/144 MHz o viceversa) agendo sui tasti / posti sul pannello frontale.

8. Registrate la nuova frequenza canale Club premendo per un secondo .

L'indicazione lampeggiante "CLB" passa a "SET".

9. Premete **[VOL/SEL]** per salvare la nuova impostazione e tornare alla normale operatività

USO OROLOGIO/TEMPORIZZATORE

L'**FTM-10E** incorpora un orologio 24 ore (precisione ± 30 secondi/mese).

Con questo potete:

- visualizzare l'ora corrente;
- usarlo come cronometro.

IMPOSTAZIONE OROLOGIO

1. Premete per un secondo **[VOL/SEL]**, per passare in modo menù.

2. Selezionate il passo menù "F9 CLOCK ON" ruotando la manopola di sintonia.

3. Abilitate l'intervento su questo passo menù premendo .

4. Selezionate "ON" ruotando la manopola di sintonia.

5. Premete **[VOL/SEL]** per salvare la nuova impostazione e tornare alla normale operatività.

6. Premete più volte **[VOL/SEL]** a far apparire l'orologio, il cronometro o il termometro.

7. Scegliete l'orologio ruotando la manopola di sintonia.

Se già era apparso al punto 6, questo passo non è necessario.

8. Attivate il modo personalizzazione premendo per un secondo **[VOL/SEL]**.

9. Selezionate il passo "T1 TIME ADJ" ruotando la manopola di sintonia.

10. Fate apparire il tempo corrente premendo .

11. Tenete premuto , la colonna "ore" lampeggia. Regolate le ore ruotando la manopola di sintonia.

12. Portatevi a regolare la colonna minuti premendo , regolate ruotando la manopola di sintonia.

13. Salvate l'impostazione premendo .

Quando si preme  in simultaneità con il segnale orario di una stazione di radiodiffusione, la regolazione dell'orologio incorporato nel **FTM-10E** è più precisa

14. Premete **[VOL/SEL]** per tornare alla normale operatività.

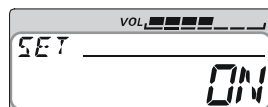

USO OROLOGIO/TEMPORIZZATORE

RICHIAMARE L'ORA CORRENTE

Attivare l'orologio

1. Premete per un secondo [VOL/SEL], per passare in modo menù.
2. Selezionate il passo menù "F9 CLOCK ON" ruotando la manopola di sintonia.
3. Abilitate l'intervento su questo passo menù premendo .
4. Selezionate "ON" ruotando la manopola di sintonia.

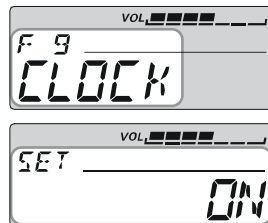

Richiamare a schermo l'orologio

1. Premete più volte [VOL/SEL] a far apparire l'orologio, il cronometro o il termometro.
2. Scegliete l'orologio ruotando la manopola di sintonia. Se già era apparso al passo precedente, questo non è necessario.



Potete cambiare l'impostazione della manopola di sintonia, in modo che non torni automaticamente a regolare la frequenza.

- Premete per un secondo , ad azzerare i minuti ed i secondi riportati dall'orologio.

Esempio 1

"XX:00:00" ~ "XX:29:59" per azzerare a "XX:00:00"

"10:29:59"  "10:00:00"

Esempio 2

"XX:30:00" ~ "XX:59:59" per azzerare a "XX+1:00:00"

"10:49:49"  "11:00:00"



- Potete cambiare il modo di indicare l'ora tramite il passo "T4 12H/24H".
- Selezionare "12H" o "24H".
- Potete cambiare il formato indicazione ora tramite il passo "T3 T FORMAT".
- Selezionare "HH:MM:SS" o "HH:MM" o "MM:SS".
- A temperatura normale la precisione di questo orologio è di 30" al mese. La precisione risente delle fluttuazioni della temperatura ambiente ove è posta la radio.

USO OROLOGIO/TEMPORIZZATORE

UTILIZZO DEL CRONOMETRO

Questo cronometro ha più funzioni, utili negli sport motoristici e rally.

Per utilizzarlo per prima cosa va attivato la funzione orologio, menù “F9 CLOCK”.

1. Premete più volte [VOL/SEL] a far apparire l’orologio, il cronometro o il termometro.
2. Scegliete il cronometro ruotando la manopola di sintonia.
3. Il cronometro è studiato per partire e fermarsi più volte ad ogni pressione su . Mentre il cronometro avanza, il led a sinistra della manopola di sintonia lampeggia in giallo.
4. Per azzerare il cronometro premete per 1” .



UTILIZZO DEL TEMPORIZZATORE

La funzione temporizzatore è simile e sincronizzata al cronometro. Per utilizzarlo per prima cosa va attivato la funzione orologio, menù “F9 CLOCK”.

1. Premete più volte [VOL/SEL] a far apparire l’orologio, il cronometro o il termometro.
2. Scegliete il temporizzatore ruotando la manopola di sintonia.
3. Il temporizzatore (contaminuti) è studiato per partire e fermarsi più volte ad ogni pressione su . Mentre avanza, il led a sinistra della manopola di sintonia lampeggia in giallo.

Per azzerare il temporizzatore premete per 1” .



SILENZIAMENTO

Per silenziare temporaneamente l'audio del ricevitore premete per un secondo [VOL/SEL], senza toccare la manopola di sintonia, l'**FTM-10E** passa in modo menù.

Disabilitate MUTE premendo brevemente [VOL/SEL].

BLOCCO

Per prevenire variazioni di frequenza accidentali, potete escludere l'azione dei tasti premete brevemente, ad apparato acceso, [POWER].

A schermo appare per un secondo l'indicazione "LOCK".

Per riabilitare i tasti premente ancora [POWER].

A schermo appare per un secondo l'indicazione "UNLOCK".

Quando il blocco è attivato potete anche escludere il PTT, vedere a pag. 87 il passo menù "F22 PTT LOCK".



REGOLAZIONE AUTOMATICA DEL VOLUME

L'**FTM-10E** dispone di una funzione che regola automaticamente il volume, per mantenere il rapporto audio ricevuto rispetto al rumore locale, alla migliore comprensibilità e confort. Procedura per l'attivazione.

1. Premete per un secondo [VOL/SEL], per passare in modo menù.
2. Selezionate il passo menù "F1 AF AUTO" ruotando la manopola di sintonia.
3. Abilitate l'intervento su questo passo menù premendo .
4. Selezionate l'azione ruotando la manopola di sintonia.
 - ON MIN: attiva la regolazione volume automatica, con effetto ridotto.
 - ON MID: attiva la regolazione volume automatica, con effetto medio.
 - ON MAX: attiva la regolazione volume automatica, con effetto massimo.
 - OFF: esclude la regolazione volume automatica.
5. Premete [VOL/SEL] per salvare la nuova impostazione e tornare alla normale operatività.



FUNZIONALITÀ AF-VFO

L'impostazione iniziale non prevede il ripristino automatico della funzione di regolazione sintonia o orologio, della manopola volume quando non agite più su questa per circa tre secondi. Potete attivare questo automatismo.

1. Premete per un secondo [VOL/SEL], per passare in modo menù.
2. Selezionate il passo menù "F5 AF-VFO" ruotando la manopola di sintonia.
3. Abilitate l'intervento su questo passo menù premendo .
4. Selezionate l'azione ruotando la manopola di sintonia.

TOGGLE: mantiene la funzione sintonia finché si preme ancora [VOL/SEL].

AUTOBACK: la funzione manopola sintonia e schermata ritorna dopo circa 3".

5. Premete [VOL/SEL] per salvare la nuova impostazione e tornare alla normale operatività.

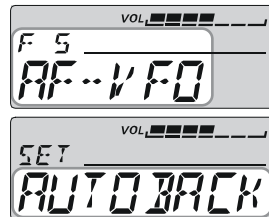

Uso DEL VOX

Il sistema Vox commuta automaticamente la trasmissione/ricezione in presenza dell'audio captato dal microfono. Con VOX attivo non dovete premere il **PTT** per trasmettere.

1. Premete per un secondo [VOL/SEL], per passare in modo menù.
2. Selezionate il passo menù "F46 VOX MIC" ruotando la manopola di sintonia.
3. Abilitate l'intervento su questo passo menù premendo .
4. Selezionate l'azione ruotando la manopola di sintonia.

R-HAND: attiva il VOX per il microfono connesso alla presa MIC posta sul pannello posteriore.

F-HAND: attiva il VOX per il microfono connesso alla presa MIC posta sul pannello frontale.

FRONT: attiva il VOX per il microfono incorporato sul pannello posteriore.

VOX OFF: circuito VOX disabilitato.

5. Premete [VOL/SEL] per salvare la nuova impostazione e tornare alla normale operatività.

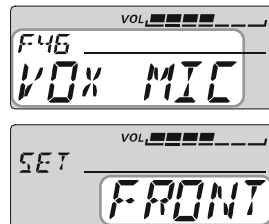

Per disattivare il VOX ripetete la procedura, selezionando al passo 4 "VOX OFF".



- Se il VOX è attivato dal rumore di fondo, regolate il guadagno intervenendo sul parametro menù "F47 VOX SENS", pag. 58.
- Quando l'altoparlante del ricetrasmittitore riproduce audio, anche se parlate direttamente nel microfono il VOX non commuta in trasmissione.

SENSIBILITÀ VOX

Regolazione sensibilità circuito VOX.

1. Premete per un secondo [VOL/SEL], per passare in modo menù.
2. Selezionate il passo menù “F47 VOX SENS” ruotando la manopola di sintonia.
3. Abilitate l’intervento su questo passo menù premendo .
4. Selezionate la sensibilità tra “NORMAL” – normale, “HIGH” – elevata “HIGH” – massima, ruotando la manopola di sintonia.
5. Premete [VOL/SEL] per salvare la nuova impostazione e tornare alla normale operatività.

ASCOLTO STAZIONI RADIODIFFUSIONE AM/FM

1. Selezionate la banda AM o FM premendo i tasti /.
2. Sintonizzatevi sulla emittente preferita ruotando la manopola di sintonia.
 - Se il segnale è debole potreste talvolta migliorare la ricezione regolando la soglia dello squelch, riferirsi a pag. 31, passo menù “F38 SQL LEVEL”.
 - Quando usate la cuffia opzionale Bluetooth® **BH-1** con l’auricolare **FEP-4** o una coppia di altoparlanti stereo reperiti sul mercato, potete gustarvi l’ascolto in stereofonia FM o audio immesso da dispositivo esterno, riferirsi a pag. 87, passo menù “F42 STEREO”.
 - Per regolare la curva di risposta audio riferirsi a pag. 85, passo menù “F3 AF PITCH”.
 - Potete migliorare l’ascolto attivando la regolazione automatica del volume, riferirsi a pag. 6, passo menù “F1 AF AUTO”.
 - Impostate l’allarme regolazione volume agendo sul passo menù “F4 AF PRESET”, vedere a pag. 86.

Nota: se l’antenna incorpora un adattatore che fa presentare a questa una bassa resistenza in CC verso massa, la sensibilità in ricezione AM sarà scadente. La migliore ricezione AM si ha con antenne che non presentano bassa resistenza in CC verso massa.



TEMPORIZZATORE TRASMISSIONE TOT

Questa funzione del **FTM-10E** limita ad un tempo massimo la trasmissione continuata, passando forzatamente in ricezione (l’impostazione iniziale la prevede esclusa). Può essere utile quando il tasto **PTT** rimane accidentalmente incastrato, per evitare di trasmettere una portante “morta”. Il temporizzatore TOT determina dopo quanto si passa in ricezione, intervallo impostabile su 1 a 30 minuti o escluso.

1. Premete per un secondo [VOL/SEL], per passare in modo menù.
2. Selezionate il passo menù “F43 TOT” ruotando la manopola di sintonia.
3. Abilitate l’intervento su questo passo menù premendo .
4. Selezionate l’intervallo ruotando la manopola di sintonia. Campo regolazione da 1 a 30 o escluso.
5. Premete [VOL/SEL] per salvare la nuova impostazione e tornare alla normale operatività. Quando mancano solo 10" allo scadere del TOT una nota riprodotta all’altoparlante vi avverte.

ASCOLTO AUDIO ESTERNO

L'**FTM-10E** vi permette di riprodurre all'altoparlante un segnale audio immesso da un dispositivo esterno, ad esempio un iPod. Così potrete operare in banda amatoriale mentre ascoltate la vostra musica preferita.

1. Spegnete l'**FTM-10E** e il dispositivo audio esterno.
2. Collegate il dispositivo audio esterno alla presa LINE IN posta sul pannello posteriore del **FTM-10E**.
3. accendete l'**FTM-10E** tenendo premuto per 2" il tasto [POWER].
4. Selezionate "LINE-IN" agendo sui tasti /.
5. Accendete il dispositivo audio esterno.
 - Prementе [VOL/SEL] per regolare il volume audio, ruotando la manopola di sintonia quando il led è acceso in rosso.
 - A schermo appare il livello ingresso audio.
 - Regolate questo agendo sul dispositivo esterno.
 - Potete contemporaneamente all'ascolto audio, monitorare la banda amatoriale, attivando la funzione monitor canale Club.
 - Quando usate la cuffia opzionale Bluetooth® **BH-1** con l'auricolare **FEP-4** o una coppia di altoparlanti stereo reperiti sul mercato, potete gustarvi l'ascolto in stereofonia FM o audio immesso da dispositivo esterno, riferirsi a pag. 87, passo menù "F42 STEREO".

Una volta terminato l'ascolto audio premete / per selezionare un'altra banda.

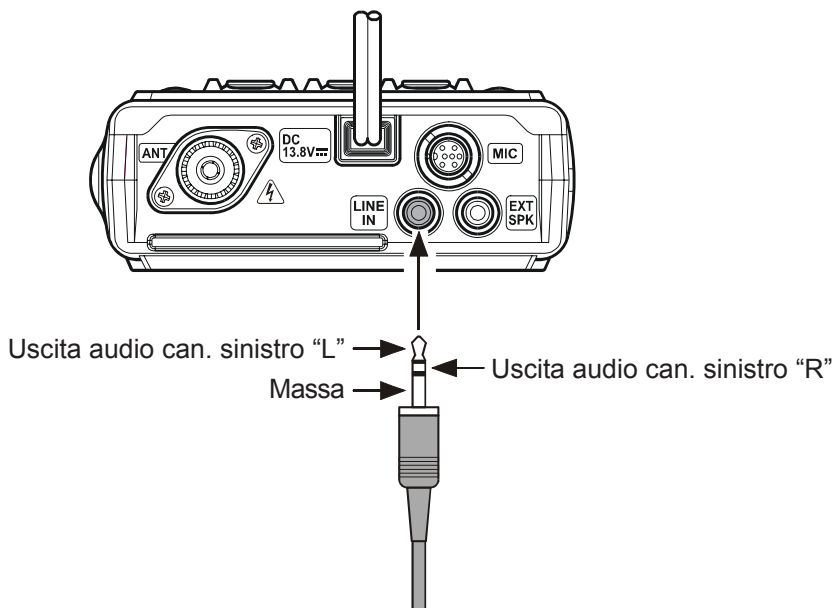

USO **BLUETOOTH**[®]

Quando è connesso l'unità adattatore opzionale Bluetooth[®] **BH-1**, l'**FTM-10E** è abilitato per inviare/ricevere messaggi vocali tramite questo

Accoppiamento

Al primo utilizzo del terminale Bluetooth è necessario accoppiarlo all'**FTM-10E**.

1. Spegnete il ricetrasmittitore.
2. Riaccendetelo tenendo premuto **[VOL/SEL]**.
3. Selezionate il tipo di dispositivo Bluetooth[®] volete accoppiare ruotando la manopola di sintonia:



“SF6 BLTH R” per l'unità adattatore telaio principale;

“SF7 BLTH F” per l'unità adattatore a pannello frontale.

4. Premete il **PTT**.

Appare il codice PIN corrente.

Se state accoppiando una cuffia **BH-1** passate al passo seguente. Altrimenti impostate il PIN della unità Bluetooth.

1. A seguire il passo 5 (pressione **PTT**), selezionate la prima cifra del codice PIN ruotando la manopola di sintonia.
 2. Salvate la prima cifra e passate alla seguente premendo .
 3. Ripetete il passo precedente fino a completare il PIN. Er correggere un errore d'immissione portate indietro il cursore premendo , poi immettete la cifra corretta.
5. Tenete premuto l'interruttore d'accensione del **BH-1** finché la spia di questo s'illumina alternativamente rosso/blu.
 6. Avviate l'accoppiamento premendo il **PTT** del **FTM-10E**.
 7. Se si completa con successo appare a schermo “LINK OK”. L'**FTM-10E** si spegne e riaccende.

Quando l'**FTM-10E** e il **BH-1** sono accoppiati, la spia di quest'ultimo è blu.



Attivazione Bluetooth®

1. Premete per un secondo [VOL/SEL], per passare in modo menù.
2. Selezionate il passo menù “F8 BLU VOX” ruotando la manopola di sintonia.
3. Abilitate l’intervento su questo passo menù premendo .
4. Selezionate la funzionalità Bluetooth ruotando la manopola di sintonia.
OFF: esclusa.
PTT: Bluetooth® attivo, VOX escluso.
VOX HIGH: Bluetooth® attivo, VOX attivo a sensibilità alta.
VOX LOW: Bluetooth® attivo, VOX attivo a sensibilità ridotta.
5. Premete [VOL/SEL] per salvare la nuova impostazione e tornare alla normale operatività.



Segnalazione carica batteria Bluetooth®

Quando la tensione della batteria del **BH-1** è ridotta la spia di questo lampeggia rossa/blu, a schermo appare la segnalazione “LOW BATT”. A questo punto è necessario provvedere quanto prima ad una ricarica con l’adattatore **CAB-1**.

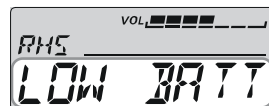

Potete ridurre l’assorbimento del **BH-1** intervenendo sul passo “F7 BLUE SAVE”, pag. 93. Autonomia durata carica approssimata **BH-1**.

Banda operativa	Autonomia batteria (ca)
Radiodiffusione AM/FM, audio esterno	3 ore
Bande amatoriali 1:1:8 (TX:RX:pausa)	Economizzatore ON 10 ore, Economizzatore OFF 3 ore.

FUNZIONALITÀ AF DUAL

Questa funzionalità vi permette di monitorare in banda amatoriale la vostra frequenza d'interesse, mentre siete all'ascolto di una stazione di radiodiffusione AM.

In alternativa a questa impostazione iniziale potete ascoltare una stazione FM, intervenendo sul passo menù "F2 AF DUAL".

1. In modo VFO o memoria sintonizzate l'**FTM-10E** sulla frequenza di vostro interesse.
2. Premete per un secondo [VOL/SEL], per passare in modo menù.
3. Selezionate il passo menù "F2 AF DUAL" ruotando la manopola di sintonia.
4. Abilitate l'intervento su questo passo menù premendo .
5. Selezionate banda e modo ascolto, ruotando la manopola di sintonia.

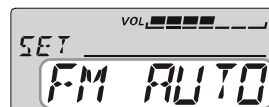

AM AUTO: potete monitorare una frequenza amatoriale mentre siete all'ascolto di una stazione AM. Il segnale amatoriale ricevuto è riprodotto all'altoparlante. Quando cade si riprende AF DUAL, ascolto radiodiffusione AM mentre si monitorizza la frequenza amatoriale.

AM HOLD: potete monitorare una frequenza amatoriale mentre siete all'ascolto di una stazione AM. Il segnale amatoriale ricevuto è riprodotto all'altoparlante. Quando cade non riprende AF DUAL, ascolto radiodiffusione AM, si rimane sulla frequenza amatoriale.

FM AUTO: potete monitorare una frequenza amatoriale mentre siete all'ascolto di una stazione FM. Il segnale amatoriale ricevuto è riprodotto all'altoparlante. Quando cade si riprende AF DUAL, ascolto radiodiffusione FM mentre si monitorizza la frequenza amatoriale.

FM HOLD: potete monitorare una frequenza amatoriale mentre siete all'ascolto di una stazione AM. Il segnale amatoriale ricevuto è riprodotto all'altoparlante. Quando cade non riprende AF DUAL, ascolto radiodiffusione FM, si rimane sulla frequenza amatoriale.

LI AUTO: potete monitorare una frequenza amatoriale mentre siete all'ascolto di un segnale audio esterno. Il segnale amatoriale ricevuto è riprodotto all'altoparlante. Quando cade si riprende AF DUAL, ascolto audio esterno mentre si monitorizza la frequenza amatoriale.

LI HOLD: potete monitorare una frequenza amatoriale mentre siete all'ascolto di un segnale audio esterno. Il segnale amatoriale ricevuto è riprodotto all'altoparlante. Quando cade non riprende AF DUAL, ascolto audio esterno, si rimane sulla frequenza amatoriale.

6. Attivate AF DUAL premendo per 1" .

Si ascolta all'altoparlante la frequenza selezionata al passo 1 con la stazione AM o FM.

FUNZIONALITÀ AF DUAL

7. Sintonizzatevi sulla stazione a radiodiffusione ruotando la manopola di sintonia. Potete commutare la regolazione frequenza da VFO a canale memoria premendo **%**. Quando è ricevuto un segnale amatoriale, l'altoparlante riproduce questo anziché la stazione radio. Alla caduta della portante riprende l'azione di AF DUAL (monitoraggio frequenza amatoriale durante l'ascolto radiodiffusione o audio esterno). Premendo il **PTT** passate in trasmissione sulla frequenza sintonizzata al passo 1.

Per disabilitare AF DUAL premete /.



UTILIZZO SUBTONI CTCSS

Molti ripetitori per essere attivati richiedono che sul vostro segnale sia sovrainposto un tono continuo di bassissima frequenza. Questo sistema previene l'attivazione casuale dovuta a radar o segnali spuri generati da altri trasmettitori. Questo sistema di codifica a toni è definito CTCSS (sqlch codificato a toni continui), è previsto nel vostro **FTM-10E** ed è molto semplice da attivare.



L'impostazione dei CTCSS implica due fasi: stabilire modo toni e poi impostare la frequenza tono. Rispettivamente agendo sui passi del menù "F40 SQL TYPE" e "F39 SQL TSQF".

1. Premete per un secondo **[VOL/SEL]**, per passare in modo menù.
2. Selezionate il passo menù "F40 SQL TYPE" ruotando la manopola di sintonia.
3. Abilitate l'intervento su questo passo menù premendo .
4. Richiamate a schermo "TONE SQL" ruotando la manopola di sintonia. Comporta l'attivazione dello sqlch codificato a subtoni, cioè l'audio della vostra radio si sblocca solo quando il corrispondente invia lo stesso subtono CTCSS che voi avete selezionato. Così il vostro apparecchio resta silenzioso fintanto che ricevete una chiamata a voi indirizzata, utile funzione quando operate in aree con congestionato traffico radio.



Note 1: In questo passo, mentre ruotate la manopola di sintonia, potreste notare che appare anche l'icona "REV TONE". Segnala che è attivo lo sqlch codificato a subtoni inverso, questo silenzia l'**FTM-10E** (invece d'aprirlo) quando si riceve un segnale che contiene lo stesso subtono. A sqlch codificato subtoni inverso attivo l'icona "T SQ" lampeggia.

Note 2: A schermo potreste rilevarle l'indicazione "DCS". Si riferisce ai metodi di codifica digitale dello sqlch, più avanti descritto.

5. Quando avete scelto il modo tono CTCSS, premete brevemente , poi ruotate la manopola di sintonia di tre scatti orari per passare al menù "F39 SQL TSQF". Qui scegliete la frequenza del subtono.
6. Abilitare l'intervento premendo brevemente .
7. Ruotate la manopola di sintonia finché sullo schermo appare la frequenza di vostro interesse.
8. Premete **[VOL/SEL]** per salvare la nuova impostazione e tornare alla normale operatività.

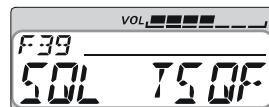



Nota: il vostro ripetitore potrebbe non far transitare il vostro subtono CTCSS, alcuni sistemi lo usano solo come protezione all'attivazione e non prevedono di ritrasmetterlo. Se l'S-Meter deflette, rilevando la presenza di un segnale, ma non transita l'audio nell'**FTM-10E** ripetete i passi da 1 a 4 ruotando la manopola di sintonia a selezionare "TONE" per permettere l'ascolto del traffico sul canale.

CTCSS TONE FREQUENCY (Hz)									
67.0	79.7	94.8	110.9	131.8	156.7	171.3	186.2	203.5	229.1
69.3	82.5	97.4	114.8	136.5	159.8	173.8	189.9	206.5	233.6
71.9	85.4	100.0	118.8	141.3	162.2	177.3	192.8	210.7	241.8
74.4	88.5	103.5	123.0	146.2	165.5	179.9	196.6	218.1	250.3
77.0	91.5	107.2	127.3	151.4	167.9	183.5	199.5	225.7	254.1

Un'altra forma di protezione a toni è il DCS o squelch codificato digitale. È un più recente ed evoluto metodo con maggiore immunità ai falsi interventi del CTCSS. Anche questo codificatore/decodificatore è previsto nel vostro **FTM-10E**, facile e simile da attivare come il CTCSS. Può essere necessario per attivare il vostro ripetitore o comunque per indirizzare una chiamata ad un vostro amico, purché il suo apparecchio sia dotato di questa funzionalità evoluta.

Nota: anche questo sistema, come il CTCSS, richiede che impostiate il modo su DCS e poi selezionate il tono codificato.

1. Premete per un secondo [VOL/SEL], per passare in modo menù.
2. Selezionate il passo menù "F40 SQL TYPE" ruotando la manopola di sintonia.
3. Abilitate l'intervento su questo passo menù premendo .
4. Richiamate a schermo "DCS" ruotando la manopola di sintonia. Comporta l'attivazione dello squelch codificato a codici digitali, cioè l'audio della vostra radio si sblocca solo quando il corrispondente invia lo stesso codice DCS che voi avete selezionato.
5. Quando avete scelto il modo DCS, premete brevemente , poi ruotate la manopola di sintonia di due scatti orari per passare al menù "F36 SQL DCS". Qui scegliete il codice digitale DCS.
6. Abilitare l'intervento premendo brevemente .
7. Ruotate la manopola di sintonia finché sullo schermo appare il codice a tre cifre di vostro interesse.
8. Premete [VOL/SEL] per salvare la nuova impostazione e tornare alla normale operatività.



Nota: ricordatevi che DCS è un sistema di codifica/decodifica pertanto il vostro ricevitore resta muto fintanto che riceve nel segnale in arrivo il codice impostato. Se volete curiosare in ascoltando in banda, impostare DCS "OFF"!

DCS CODE														
023	047	073	131	156	223	251	271	332	371	445	465	532	631	723
025	051	074	132	162	225	252	274	343	411	446	466	546	632	731
026	053	114	134	165	226	255	306	346	412	452	503	565	654	732
031	054	115	143	172	243	261	311	351	413	454	506	606	662	734
032	065	116	145	174	244	263	315	356	423	455	516	612	664	743
036	071	122	152	205	245	265	325	364	431	462	523	624	703	754
043	072	125	155	212	246	266	331	365	432	464	526	627	712	-





EPCS (CHIAMATA E SQUELCH CODIFICATO EVOLUTO)

L'**FTM-10E** contiene un codificatore /decodificatore CTCSS evoluto con un microprocessore dedicato per “paging” e chiamate selettive. Vi permette cioè di chiamare una specifica stazione (“paging”) e di ricevere le chiamate a solo a voi dirette (squelch codificato).

Il sistema di chiamata e di squelch codificato usano una coppia di subtoni CTCSS (commutata in alternanza) memorizzati nel “pager”. Praticamente il ricevitore resta silenzioso fintanto che non riceve la coppia di subtoni corrispondente a quella registrata nella memoria ricezione del “pager”. Lo squelch si apre, così è ascoltato il chiamante, se attivata anche la suoneria avverte della chiamata. Quando premete il **PTT** per trasmettere, automaticamente è emessa la coppia di subtoni CTCSS registrata nella memoria trasmissione del “pager”.

Sulla radio destinazione della chiamata lo squelch si chiude automaticamente a termine messaggio chiamata.

MEMORIZZAZIONE COPPIA TONI CTCSS PER OPERARE IN EPCS

1. Premete per un secondo **[VOL/SEL]**, per passare in modo menù.
2. Selezionate il passo menù “F21 PAGER” ruotando la manopola di sintonia.
3. Abilitate l'intervento su questo passo menù premendo .
4. Richiamate a schermo la coppia toni CTCSS corrente in ricezione premendo .
5. Ruotate la manopola di sintonia a selezionare il numero primo subtono CTCSS della coppia ricezione.
6. Passare alla selezione del secondo CTCSS formante la coppia ricezione premendo  e poi ruotando la manopola di sintonia, a selezionare il secondo tono CTCSS della coppia.
7. Ripetere il passo 5 per la coppia CTCSS in trasmissione.
8. Per correggere un errore d'immissione portate indietro il cursore premendo , poi selezionate la cifra corretta.
9. A selezione coppia CTCSS ricezione e trasmissione, premete **[VOL/SEL]** per salvare la nuova impostazione e tornare alla normale operatività.

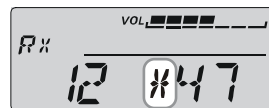
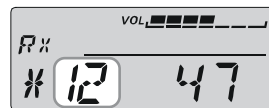

Nota: l'**FTM-10E** non riconosce l'ordine nella coppia subtoni, cioè non fa distinzione tra i CTCSS “10 35” e “35 10”.

EPCS (CHIAMATA E SQUELCH CODIFICATO EVOLUTO)

ATTIVARE SISTEMA EVOLUTO DI CHIAMATA E SQUELCH SELETTIVO EPCS

1. Premete per un secondo [VOL/SEL], per passare in modo menù.
2. Selezionate il passo menù “F21 PAGER” ruotando la manopola di sintonia.
3. Abilitate l’intervento su questo passo menù premendo .
4. Selezionate “ON” ruotando la manopola di sintonia.
5. Premete [VOL/SEL] per salvare la nuova impostazione e tornare alla normale operatività.

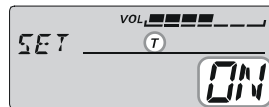





Per disabilitare EPCS ripetete la procedura precedente, selezionando al passo 4 “OFF”.

Quando EPCS è attivato lampeggia la segnalazione “T”.

COLLEGAMENTI TRAMITE INTERNET (WIRES™)

È possibile configurare l'**FTM-10E** per poter accedere ai ripetitori che forniscono il servizio WIRES™ (estensione della copertura mediante la rete Internet) della Vertex Standard. Informazioni su WIRES-II sono disponibili sul sito <http://www.vxstd.com/en/wiresinfo-en>. Questa funzione, come più avanti spiegato può accedere anche ad altri sistemi.

MODO SRG (GRUPPO RADIO GEMELLATO)

1. Premete per un secondo [VOL/SEL], per passare in modo menù.
2. Selezionate il passo menù "F48 WIRES" ruotando la manopola di sintonia.
3. Abilitate l'intervento su questo passo menù premendo .
4. Richiamate a schermo "CODE" ruotando la manopola di sintonia. Si attiva WIRES™ in modo SRG. A schermo appare la segnalazione .
5. Premete per un secondo . Poi ruotate la manopola di sintonia, a selezionare il numero d'accesso ("CODE 0" ~ "CODE 9", "CODE A", "CODE B", "CODE C", "CODE D", "CODE E (*)", "CODE F (#)) relativo al nodo ripetitore WIRES™ con il quale si vuole stabilire una connessione con Internet (se non è a conoscenza, chiedere al responsabile del servizio).
6. Premete [VOL/SEL] per salvare la nuova impostazione e tornare alla normale operatività.
7. A funzione attivata (passo 4), l'**FTM-10E** genera un breve (0.1") tono DTMF conforme alla selezione al passo 5. Questo tono DTMF è inviato ogni volta ad inizio trasmissione per stabilire o mantenere la connessione con il nodo locale WIRES™ in modo SRG.
8. Per tornare in modo FRG, ripetere i passi 1 – 4, selezionando al 4 "MEM", poi premete [VOL/SEL] per salvare la nuova impostazione e tornare alla normale operatività.
9. Per terminare la connessione ad Internet, ripetete la procedura precedente, al passo 4, con la manopola di sintonia, selezionate "OFF", poi premete [VOL/SEL] per salvare la nuova impostazione, l'icona  associata scompare dallo schermo.







Nota: se i corrispondenti vi riportano che all'inizio del vostro passaggio si riceve una breve nota DTMF, e voi non state operato con interconnessione via Internet, disattivate la funzionalità, vedi sopra punto 4.

MODE FRG (GRUPPO RADIO AMICI)

Voi potete accedere ad altri sistemi d'interconnessione ripetitori via Internet (incluso WIRES™ in modo "FRG"), che usano una stringa DTMF per l'accesso.

Programmazione codice FRG

In un registro della memoria DTMF, caricare i toni d'accesso da usare per il sistema d'interconnessione via Internet. In questo esempio si suppone siano "#(F)1101D" (il tasto "#" è associato alla lettera "F").



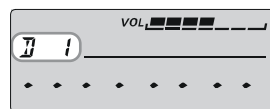

1. Premete per un secondo [VOL/SEL], per passare in modo menù.
2. Selezionate il passo menù "F13 DTMF" ruotando la manopola di sintonia.
3. Abilitate l'intervento su questo passo menù premendo .
4. Selezionate il registro della memoria DTMF (D1 – D9), nel quale si vuole memorizzare il codice d'accesso, ruotando la manopola di sintonia.
5. Premete per un secondo . La prima cifra lampeggia.
6. Selezionate la prima cifra che forma il numero da memorizzare ruotando la sintonia, in questo caso "F" (rappresentazione del tono DTMF cancelletto "#").
7. Accettate la prima e passate alla seconda cifra che forma il numero DTMF da memorizzare premendo brevemente .
8. Ripetete il passo precedente fino a completare il numero da formare ("(F)1101D").
9. Per correggere un errore d'immissione premete  per far tornare indietro il cursore, poi re-immettete il carattere corretto.
10. Memorizzate premendo per un secondo .
11. Ripetete i passi 1 – 10 per memorizzare, nel caso, altri codici accesso.
12. Premete [VOL/SEL] per salvare la nuova impostazione e tornare alla normale operatività.



INTERNET CONNECTION FEATURE (WIRES™)

MODE FRG (GRUPPO RADIO AMICI)

Accedere ad un nodo FRG

1. Premete per un secondo [VOL/SEL], per passare in modo menù.
2. Selezionate il passo menù “F48 WIRES” ruotando la manopola di sintonia.
3. Abilitate l'intervento su questo passo menù premendo .
4. Richiamate a schermo “MEM” ruotando la manopola di sintonia. Si attiva WIRES™ in modo FRG. A schermo appare la segnalazione “”.
5. Premete per un secondo . Poi ruotate la manopola di sintonia, a selezionare il numero d'accesso (D1 – D9) relativo al nodo ripetitore WIRES™ con il quale si vuole stabilire una connessione con Internet.
6. Premete [VOL/SEL] per salvare la nuova impostazione e tornare alla normale operatività.
7. A funzione interconnessione via Internet attivata, si può premere  durante la trasmissione, per inviare i toni DTMF, per attivare il collegamento al nodo desiderato via Internet.
8. Per terminare la connessione ad Internet, ripetete la procedura precedente, al passo 4, con la manopola di sintonia, selezionate “OFF”, poi premete [VOL/SEL] per salvare la nuova impostazione, l'icona “” associata scompare dallo schermo.

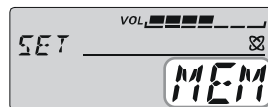

COMBINATORE AUTOMATICO DTMF

L'FTM-10E dispone di una memoria in cui è possibile registrare sino a 9 numeri che possono essere trasmessi in codici DTMF lunghi fino a 16 cifre.

Procedure per scrivere nella memorie DTMF:

1. Premete per un secondo [VOL/SEL], per passare in modo menù.

2. Selezionate il passo menù "F13 DTMF" ruotando la manopola di sintonia.

3. Abilitate l'intervento su questo passo menù premendo .

4. Selezionate il registro della memoria DTMF (D1 – D9), nel quale si vuole memorizzare il codice d'accesso, ruotando la manopola di sintonia.

5. Premete per un secondo .

Se preferite potete cancellare il numero precedentemente memorizzato premendo il PTT.

6. Selezionate la prima cifra che forma il numero da memorizzare ruotando la sintonia. Poi accettate la prima e passate alla seconda cifra che forma il numero DTMF da memorizzare premendo brevemente .

Il tono DTMF "E" è rappresentato da "*", "F" da "#".

7. Ripetete il passo precedente fino a completare il numero da formare. Per correggere un errore d'immissione premete  per far tornare indietro il cursore, poi re-immettete il carattere corretto.

Premete il PTT per cancellare tutti i dati posti a destra del cursore.

8. Completate l'immissione, memorizzate premendo per un secondo .



9. Ripetete i passi 4 – 8 per memorizzare, nel caso, altri numeri DTMF accesso.

10. Premete [VOL/SEL] per salvare la nuova impostazione e tornare alla normale operatività.



COMBINATORE AUTOMATICO DTMF

Trasmissione numero registrato in DTMF:

1. Premete il **PTT** per passare in trasmissione, poi premete e mantenete premuto .
Brevemente a schermo appare la notazione “DT MEM” (attivazione combinatore DTMF), così come l’icona “”.
2. Continuando la trasmissione premete .
3. Selezionate il numero canale memoria DTMF da trasmettere ruotando la stessa (D1 – D9) continuando a trasmettere.
4. Ancora in trasmissione, premete $\frac{1}{4}$ %.
 - Si trasmette il numero memorizzato.
 - Se usate il microfono opzionale **MH-68A6J** potete usare questa procedura.
 1. Premete il **PTT** poi uno dei tasti numerici [1] – [9] nel microfono, corrispondente al numero locazione memoria DTMF da inviare.
 2. Quando inizia l’emissione della stringa potete anche rilasciare il **PTT** perché la trasmissione comunque continuerà fino a completamento.
 - La trasmissione stringa DTMF si completa in 1.5 secondi.



Per eliminare l’icona “” mentre siete in trasmissione, premete a lungo .

L'**FTM-10E** è predisposto al traffico via ripetitore che rendono semplice ed efficace l'uso di questi.

L'apparato dispone di tre metodi per impostare la spaziatura riservata al traffico tramite ripetitore.

- Selezione manuale tra quelle preimpostate (standard).
- Automatica (ARS) nei segmenti di banda riservati al traffico via ripetitore.
- Frequenza di ricezione e trasmissione indipendenti registrate in memoria (per ripetitori fuori standard).

Spaziatura standard

Per attivare manualmente il sistema standard si interviene tramite il menù.

1. Premete per un secondo [**VOL/SEL**], per passare in modo menù.
2. Selezionate il passo menù "F25 RPT MODE" ruotando la manopola di sintonia.
3. Abilitate l'intervento su questo passo menù premendo .
4. Selezionate la direzione spaziatura (RPTR-, RPTR+, o RPTR OFF), ruotando la manopola di sintonia.
5. Premete [**VOL/SEL**] per salvare la nuova impostazione e tornare alla normale operatività.



Il vostro **FTM-10E** è stato programmato in fabbrica per proporre la spaziatura usata nella vostra area. Sui 144 MHz a 600 kHz e sui 430 MHz 1.6 o 7.6 MHz. Se necessario potete differentemente impostarla eseguendo questa procedura.

1. Premete per un secondo [**VOL/SEL**], per passare in modo menù.
2. Selezionate il passo menù "F26 RPT SFT" ruotando la manopola di sintonia.
3. Abilitate l'intervento su questo passo menù premendo .
4. Selezionate la spaziatura, ruotando la manopola di sintonia. La risoluzione è al multiplo di 50 KHz più vicino.
5. Premete [**VOL/SEL**] per salvare la nuova impostazione e tornare alla normale operatività.



Nota: non usate questa procedura se volete operare con una spaziatura fuori standard. Per questa condizione è previsto riferitevi a pag. 42.

USO CON RIPETITORI/ESTENSIONE BANDA

Spaziatura automatica ARS

La funzione ARS (Auto Repeater Shift) provvede alla selezione automatica dello spostamento della frequenza di trasmissione quando vi sintonizzate nei segmenti di banda riservati ai ripetitori. Questa è conforme allo standard del paese di destinazione dell'apparecchio.

La funzione ARS è attiva nella impostazione programmata in fabbrica. Per disattivarla dovete eseguire questa procedura.

1. Premete per un secondo **[VOL/SEL]**, per passare in modo menù.
2. Selezionate il passo menù "F24 RPT ARS" ruotando la manopola di sintonia.
3. Abilitate l'intervento su questo passo menù premendo .
4. Selezionate "OFF", ruotando la manopola di sintonia.
5. Premete **[VOL/SEL]** per salvare la nuova impostazione e tornare alla normale operatività.



Per riattivare ARS, ripetete la procedura, al punto 4 selezionate .

ESTENSIONE BANDA

Tramite menù si può impostare l'**FTM-10E** per ricevere su queste bande:

AIR: 108 - 137 MHz e 300 - 336 MHz

GR1: 174 - 222 MHz e 470 - 800 MHz

GR2: 336 - 420 MHz e 800 - 999.9875 MHz

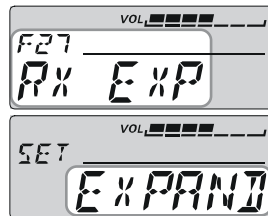

1. Premete per un secondo **[VOL/SEL]**, per passare in modo menù.
2. Selezionate il passo menù "F27 RX EXP" ruotando la manopola di sintonia.
3. Abilitate l'intervento su questo passo menù premendo .
4. Selezionate "EXPAND" ruotando la manopola di sintonia..
5. Premete **[VOL/SEL]** per salvare la nuova impostazione e tornare alla normale operatività.





Una volta estesa, vedrete proporre le bande "AIR", "GR1" e "GR2", tra "WX" e "Audio Line".

Il banco canali memoria previsioni meteo è già stato programmato in fabbrica, per una rapida selezione delle stazioni NOAA.

CANALI STAZIONI PREVISIONI METEOROLOGICHE

1. Richiamate il banco memoria stazioni previsioni meteo premendo /, nell'angolo superiore dello schermo appare "WX".
2. Sintonizzate il canale di vostro interesse ruotando la manopola di sintonia.
3. Se volete scansionare questo banco, alla ricerca del segnale più forte, baste premere il **PTT**.

Quando la scansione sosta su una stazione, la fermate premendo il **PTT**, oppure la riavviate premendo il **PTT** due volte.

4. Per uscire dal modo stazioni previsioni meteo, premete i tasti /, posti sul pannello frontale, a selezionare un'altra banda.

CH	FREQUENZA	CH	FREQUENZA
1	162.550 MHz	6	162.500 MHz
2	162.400 MHz	7	162.525 MHz
3	162.475 MHz	8	161.650 MHz
4	162.425 MHz	9	161.775 MHz
5	162.450 MHz	10	163.275 MHz

Allarme meteo importante

Nel caso di estremi disturbi atmosferici, come tempeste e uragani, il NOAA (Ente Oceanografico ed Atmosferico US) invia un allarme meteo con nota a 1050 Hz, su uno dei canali dedicati.

ALTRE IMPOSTAZIONI

PASSO CANALIZZAZIONE

Il passo di canalizzazione è già impostato opportunamente in fabbrica, in linea con la convenzione locale. Comunque se volete intervenire sul passo questa è la procedura per cambiare impostazione.

1. Passate in modo menù premendo per un secondo [**VOL/SEL**].
2. Selezionate il passo “F41 STEP” ruotando la manopola di sintonia.
3. Abilitare l’intervento premendo .
4. Selezionate il passo ruotando la manopola di sintonia:
5.00, 6.25, 8.33, 10.00, 12.50, 15.00, 20.00, 25.00, 50.00, 100, 200.00 kHz o AUTO.
5. Premete [**VOL/SEL**] per salvare la nuova impostazione e tornare alla normale operatività.
Nota 1: su banda AM selezionabile solo 9 o 10 kHz.
Nota 2: su banda FM selezionabile solo 50, 100 o 20 kHz.
Nota 3: passo 5, 6.25, 8.33 e 9 kHz non disponibile sopra i 470 MHz.

MODO OPERATIVO

L’**FTM-10E** cambia automaticamente modo operativo, in funzione della banda corrente. Tuttavia potrebbero verificarsi delle situazioni operative in cui dovrete commutarlo tra uno di quelli previsti (FM, FM stretta, FM larga, AM).

1. Premete per un secondo [**VOL/SEL**], per passare in modo menù.
2. Selezionate il passo menù “F29 RX M MOD” ruotando la manopola di sintonia.
3. Abilitate l’intervento su questo passo menù premendo . A schermo appare indicato il modo operativo corrente.
4. Selezionate quello di vostro interesse ruotando la manopola di sintonia.
AUTO: selezione automatica in base a impostazione programmata in fabbrica in funzione della frequenza.
WIDE FM: modulazione di frequenza per segnali radiodiffusione FM.
FM: modulazione di frequenza per stazioni amatoriali e la maggior parte delle comunicazioni VHF/FM.
NARR FM: modulazione di frequenza per ricevere alcuni casi di stazioni amatoriali e comunicazioni VHF/FM.
AM: modulazione d’ampiezza, per ricevere i segnali radiodiffusione AM e comunicazioni su banda aeronautica.
5. Premete [**VOL/SEL**] per salvare la nuova impostazione e tornare alla normale operatività.

FUNZIONALITÀ TASTO PTT

1. Premete per un secondo [VOL/SEL], per passare in modo menù.
2. Selezionate il passo menù “F23 PTT MODE” ruotando la manopola di sintonia.
3. Abilitate l’intervento su questo passo menù premendo %. A schermo appare indicato il modo operativo **PTT** corrente.
4. Selezionate il modo ruotando la manopola di sintonia.
TOGGLE: premendo il **PTT** l’audio è riprodotto all’altoparlante (impostazione iniziale).
MOMENT: la prima volta che si preme il **PTT** l’audio è riprodotto all’altoparlante, premendo ancora si disattiva l’uscita audio.
5. Premete [VOL/SEL] per salvare la nuova impostazione e tornare alla normale operatività.



NOTA CONFERMA PRESSIONE TASTO

A riscontro azione tasto è emessa una nota udibile. Se si preferisce disattivarla, questa è la procedura.

1. Premete per un secondo [VOL/SEL], per passare in modo menù.
2. Selezionate il passo menù “F6 BEEP” ruotando la manopola di sintonia.
3. Abilitate l’intervento su questo passo menù premendo .
4. Selezionate “OFF” ruotando la manopola di sintonia.
5. Premete [VOL/SEL] per salvare la nuova impostazione e tornare alla normale operatività.
6. Per ripristinare la nota selezionate al passo 4 “KEY” o “KEY+SC” (impostazione iniziale).
KEY: la nota è emessa ad ogni pressione sui tasti.
KEY+SC: la nota è emessa ad ogni pressione sui tasti e quando la scansione entra in sosta.

SELEZIONE TASTO INTELLIGENTE

Potete assegnare/escludere la funzione richiamata dai tasti /, posti sul pannello frontale.

1. Premete per un secondo [VOL/SEL], per passare in modo menù.
2. Selezionate il passo menù “F15 FKEY SEL” ruotando la manopola di sintonia.
3. Abilitate l’intervento su questo passo menù premendo .
4. Selezionate la funzione che volete assegnare o escludere, ruotando la manopola di sintonia.
5. Premete per un secondo  per commutare tra ON (assegnare) o OFF (escludere).
6. Premete [VOL/SEL] per salvare la nuova impostazione e tornare alla normale operatività.

ALTRE IMPOSTAZIONI

DIREZIONE SPAZIATURA RIPETITORI

1. Premete per un secondo [VOL/SEL], per passare in modo menù.
2. Selezionate il passo menù “F25 RPT MODE” ruotando la manopola di sintonia.
3. Abilitate l'intervento su questo passo menù premendo .
4. Selezionate la direzione spaziatura (RPTR-, RPTR+, or RPTR OFF), ruotando la manopola di sintonia.
5. Premete [VOL/SEL] per salvare la nuova impostazione e tornare alla normale operatività.

La spaziatura è inizialmente impostata sui 144 MHz a 600 kHz e sui 430 MHz a 5 MHz. Se necessario potete differentemente impostarla tramite il passo menù “F26 RPT SFT”.

SPAZIATURA RIPETITORI

1. Premete per un secondo [VOL/SEL], per passare in modo menù.
 2. Selezionate il passo menù “F26 RPT SFT” ruotando la manopola di sintonia.
 3. Abilitate l'intervento su questo passo menù premendo .
 4. Selezionate la spaziatura, gamma regolazione da 0.00 a 99.95 MHz a passi di 50 kHz, ruotando la manopola di sintonia.
 5. Premete [VOL/SEL] per salvare la nuova impostazione e tornare alla normale operatività.
-

SPAZIATURA AUTOMATICA RIPETITORI

La funzione ARS (Auto Repeater Shift) provvede alla selezione automatica dello spostamento della frequenza di trasmissione quando vi sintonizzate nei segmenti di banda riservati ai ripetitori. Questo è conforme allo standard del paese di destinazione dell'apparecchio.

La funzione ARS è attiva nella impostazione programmata in fabbrica, potete però disattivarla.

1. Premete per un secondo [VOL/SEL], per passare in modo menù.
2. Selezionate il passo menù “F24 RPT ARS” ruotando la manopola di sintonia.
3. Abilitate l'intervento su questo passo menù premendo .
4. Selezionate “OFF”, ruotando la manopola di sintonia.
5. Premete [VOL/SEL] per salvare la nuova impostazione e tornare alla normale operatività.

Per riattivare questa funzione al punto 4 selezionate “ON”.

PROGRAMMAZIONE FUNZIONE TASTO MICROFONO

L'impostazione iniziale prevede, nel caso siano usati i microfoni opzionali **MH-68A6J/MH-68B6J** che al tasto **[PGM]** sia assegnata la funzione "WX CH". Se preferite assegnare a questo il rapido accesso ad un'altra potete.

Questa è la procedura.

1. Premete per un secondo **[VOL/SEL]**, per passare in modo menù.
2. Selezionate il passo menù "F20 MIC PRGM" ruotando la manopola di sintonia.
3. Abilitate l'intervento su questo passo menù premendo .
4. Selezionate la funzione che volete assegnare al tasto **[PGM]** tra le seguenti, ruotando la manopola di sintonia.

MONI: disabilita il sistema squelch basato sul rumore o toni.

T CALL: invia la nota di chiamata a 1750 Hz.

SSCH: attiva la ricerca intelligente.

ARTS: attiva l'ARTS.

TAG: in modo memoria commuta l'indicazione a schermo tra etichetta alfanumerica canale e frequenza.

MHz: passa a sintonia grossa, passi di 1 MHz in modo VFO.

SCAN: avvia la scansione.

CLUB: richiama il canale memoria Club.

WX: passa al banco canali memoria meteo.

SQLLVL: seleziona regolazione livello soglia squelch.

TX LOW: seleziona regolazione potenza uscita.

RPTR: imposta direzione spaziatura.

SQL TYP: selezione uso CTCSS/DCS.

REV: in semiduplex inverte la frequenza ricezione/trasmisione..

TSGL: imposta frequenza subtono CTCSS.

DCODE: selezione codice DCS.

5. Premete **[VOL/SEL]** per salvare la nuova impostazione e tornare alla normale operatività.

ALTRE IMPOSTAZIONI

SCANSIONE BANDA

L'impostazione iniziale del **FTM-10E** in scansione considera le bande amatoriali dei 144 e 430 MHz indipendenti. Potete impostarla invece in modo che siano entrambe esplorate in scansione, come fosse una sola banda.

1. Premete per un secondo [**VOL/SEL**], per passare in modo menù.
2. Selezionate il passo menù "F30 SCN CVRG" ruotando la manopola di sintonia.
3. Abilitate l'intervento su questo passo menù premendo .
4. Selezionate il modo, ruotando la manopola di sintonia.

IN BAND: l'**FTM-10E** considera indipendenti le bande 144 e 430 MHz, ne esplora in scansione solo quella corrente.

HAM BAND: l'**FTM-10E** considera i 144 e i 430 MHz come un unico gruppo banda, avviando la scansione si esplorano entrambe, indipendentemente da quella corrente d'avvio.

5. Premete [**VOL/SEL**] per salvare la nuova impostazione e tornare alla normale operatività.

MODO RIAVVIO SCANSIONE

Ci sono tre opzioni di funzionamento per riavvio della scansione con l'**FTM-10E**.

BUSY: a caduta della portante, in questo modo la scansione si ferma finché è presente il segnale più due secondi dopo la caduta della portante di questo, poi si riavvia. Nel caso s'intercetti una trasmissione a portante fissa, come le stazioni meteo, rimane indefinitamente in pausa.

HOLD: con sosta illimitata, una volta fermatasi la scansione su un segnale, se non la si riavvia, non riparte automaticamente in nessun caso.

TIME 3S/5S/10SS: in questo modo, la scansione si ferma per i secondi impostati su ogni segnale. Se voi non premete un tasto entro questo periodo si riavvia anche se il segnale che ne ha causato la sosta è ancora presente.

L'impostazione iniziale è su "BUSY", questa è la procedura per selezionare un'altra modalità di riavvio.

1. Premete per un secondo [**VOL/SEL**], per passare in modo menù.
2. Selezionate il passo menù "F32 SCN MODE" ruotando la manopola di sintonia.
3. Abilitate l'intervento su questo passo menù premendo .
4. Selezionate il modo prescelto ruotare la manopola di sintonia.
5. Premete [**VOL/SEL**] per salvare la nuova impostazione e tornare alla normale operatività.

DIREZIONE SCANSIONE

L'impostazione iniziale prevede che la frequenza VFO, un a volta raggiunto il limite superiore di banda corrente salti a quello inferiore. Potete modificare l'impostazione scansione a fare in modo che raggiunto il limite superiore si scenda indietro di frequenza a partire da questo.

1. Premete per un secondo [**VOL/SEL**], per passare in modo menù.
2. Selezionate il passo menù "F31 SCN DRCT" ruotando la manopola di sintonia.
3. Abilitate l'intervento su questo passo menù premendo .
4. Selezionate il modo, ruotando la manopola di sintonia.
NORMAL: il VFO raggiunto il limite superiore di banda corrente salti a quello inferiore.
RETURN: raggiunto il limite superiore il VFO scende indietro di frequenza a partire da questo.
5. Premete [**VOL/SEL**] per salvare la nuova impostazione e tornare alla normale operatività.

DIREZIONE INIZIALE SCANSIONE

L'impostazione iniziale prevede che premuto , la scansione si avvii a salire di frequenza. Potete modificare l'impostazione, in modo che invece scenda.

1. Premete per un secondo [**VOL/SEL**], per passare in modo menù.
2. Selezionate il passo menù "F33 SCN STRT" ruotando la manopola di sintonia.
3. Abilitate l'intervento su questo passo menù premendo .
4. Selezionate il modo, ruotando la manopola di sintonia.
UP START: la scansione si avvia a salire di frequenza.
DWN.TRART: la scansione si avvia a scendere di frequenza.
5. Premete [**VOL/SEL**] per salvare la nuova impostazione e tornare alla normale operatività.

ALTRE IMPOSTAZIONI

TONI MISTI

L'**FTM-10E** può operare a toni misti, per poter accedere a ripetitori che usano sia i CTCSS sia i DCS come controllo.

1. Premete per un secondo [**VOL/SEL**], per passare in modo menù.
2. Selezionate il passo menù "F37 SQL EXP" ruotando la manopola di sintonia.
3. Abilitate l'intervento su questo passo menù premendo .
4. Selezionate "ON" (abilitare toni misti), ruotando la manopola di sintonia.
5. Premete [**VOL/SEL**] per salvare la nuova impostazione e tornare alla normale operatività.

Quando è attivo il modo a toni misti, a seguire il parametro DCS, vedrete apparire questi addizionali (mentre intervenite sul passo menù "F40 SQL TYPE").

DCS ENC: solo codifica DCS (mentre si opera l'indicazione **DCS** lampeggia).

TONE DCS: codifica CTCSS e decodifica DCS (mentre si opera l'indicazione **T** lampeggia e appare **DCS**).

DCS TSQL: codifica DCS e decodifica CTCSS (mentre si opera appare l'indicazione **TSQ** e **DCS** lampeggia).

SUONERIA CTCSS/DCS/EPCS

Potete impostare l'**FTM-10E** in modo che quando usate i CTCSS/DCS/EPCS un trillo della suoneria vi avverta che avete ricevuto una chiamata.

1. Premete per un secondo [**VOL/SEL**], per passare in modo menù.
2. Selezionate il passo menù "F35 SQL BELL" ruotando la manopola di sintonia.
3. Abilitate l'intervento su questo passo menù premendo .
4. Selezionate il numero di trilli tra 1, 3, 5 8, CON (continuato) o OFF (escluso), ruotando la manopola di sintonia.
5. Premete [**VOL/SEL**] per salvare la nuova impostazione e tornare alla normale operatività.

Quando siete chiamati da una stazione il cui ricetrasmittitore invia il subtono CTCSS, il codice DCS corrispondente al vostro impostato nel decodificatore, la suoneria vi avverte trillando come programmato.

INDICAZIONE TENSIONE BATTERIA

Potete richiamare, in ogni momento, a schermo la misura tensione batteria.

1. Premete per un secondo [VOL/SEL], per passare in modo menù.
2. Selezionate il passo menù “F11 DC VOLT” ruotando la manopola di sintonia.
3. Fate apparire la misura premendo .
4. Premete [VOL/SEL] per uscire dal modo misura tensione batteria e tornare alla normale operatività.

INDICAZIONE TEMPERATURA

Potete richiamare a schermo la temperatura interna apparato.

1. Premete ripetutamente [VOL/SEL], appare l'orologio, il cronometro o il termometro. Se non proseguite al passo successivo entro 3”, la schermata torna automaticamente a riportare la frequenza.
2. Ruotate la manopola di sintonia a far apparire la temperatura (TMP XX °C). Dopo 3” automaticamente la schermata torna automaticamente a riportare la frequenza. Potete modificare l'impostazione, a impedire il ritorno automatica, vedere passo menù “F5 AF-VFO”.

FORMATO OROLOGIO

Tramite il menù potete cambiare il formato indicazione ora tra “HH:MM:SS” o “HH:MM” o “MM:SS”.

1. Premete ripetutamente [VOL/SEL], appare l'orologio, il cronometro o il termometro. Se non proseguite al passo successivo entro 3”, la schermata torna automaticamente a riportare la frequenza.
2. Premete per un secondo [VOL/SEL].
3. Selezionate il passo menù “T3 T FORMAT” ruotando la manopola di sintonia.
4. Premete brevemente , poi scegliete il formato ruotando la manopola di sintonia.
5. Premete [VOL/SEL] per salvare la nuova impostazione e tornare alla normale operatività.

ALTRE IMPOSTAZIONI

FORMATO ORA

Tramite il menù potete cambiare il formato ora tra “12H” e “24H”.

1. Premete ripetutamente [**VOL/SEL**], appare l’orologio, il cronometro o il termometro. Se non proseguite al passo successivo entro 3”, la schermata torna automaticamente a riportare la frequenza.
2. Premete per un secondo [**VOL/SEL**].
3. Selezionate il passo menù “T4 12H/24H” ruotando la manopola di sintonia.
4. Premete brevemente , poi scegliete il formato ruotando la manopola di sintonia.
5. Premete [**VOL/SEL**] per salvare la nuova impostazione e tornare alla normale operatività.

IMPOSTAZIONE SVEGLIA

Tramite il menù potete far riprodurre un segnale orario ai “00” minuti.

1. Premete ripetutamente [**VOL/SEL**], appare l’orologio, il cronometro o il termometro. Se non proseguite al passo successivo entro 3”, la schermata torna automaticamente a riportare la frequenza.
2. Premete per un secondo [**VOL/SEL**].
3. Selezionate il passo menù “T2 CLOCK BP” ruotando la manopola di sintonia.
4. Premete brevemente , poi impostate “ON” ruotando la manopola di sintonia.
5. Premete [**VOL/SEL**] per salvare la nuova impostazione e tornare alla normale operatività.

Per spegnere l’allarme, selezionare “OFF” allo step 4 di cui sopra.

CONTAMINUTI

Tramite il menù potete impostare il cronometro del **FTM-10E** come contaminuti, con allarme acustico alla cadenza e led bianco lampeggiante.

1. Premete più volte [**VOL/SEL**] a richiamare il modo orologio/temporizzatore.
2. Attivate il modo personalizzazione tenendo premuto per un secondo [**VOL/SEL**].
3. Selezionate il passo menù “T5 TMR BEEP” ruotando la manopola di sintonia.
4. Abilitate l’intervento su questo passo menù premendo .
5. Selezionate l’intervallo di vostro interesse, ruotando la manopola di sintonia, tra “5MIN” a “60MIN” (con incremento di 5’) o “OFF”.
6. Ora premete [**VOL/SEL**] per salvare la nuova impostazione e uscire da orologio/temporizzatore.

Per disabilitare il contaminuti, ripetete la procedura, al passo 5 selezionate “OFF”.

SPEGNIMENTO AUTOMATICO APO

Il ricetrasmittitore dispone di una funzione che ne determina lo spegnimento automatico dopo un tempo impostato di inattività, APO, cioè trascorso senza che venga azionato alcun pulsante. Se quindi entro il periodo specificato non si aziona alcun pulsante e se l'apparato non è impegnato nella ricerca in scansione o nella ricezione con il controllo sul canale di priorità attivato, l'apparato stesso si spegnerà automaticamente.

La funzione APO si basa sul orologio/temporizzatore del **FTM-10E**.

Si può selezionare un intervallo compreso da 0.5 a 12.0 ore (incremento 0.5 ore) così come escluderlo, APO OFF. Questa funzione è utile per evitare di scaricare inutilmente la batteria se ve lo scordate acceso sulla vostra autovettura.

Attivazione funzione APO.

1. Premete più volte **[VOL/SEL]** a richiamare il modo orologio/temporizzatore.
2. Premete per un secondo **[VOL/SEL]**.
3. Selezionate il passo menù "TB APO" ruotando la manopola di sintonia.
4. Abilitate l'intervento su questo passo menù premendo .
5. Selezionate l'intervallo, trascorso il quale la radio in caso d'inattività si spegne automaticamente (0.5 – 12.0 ore con incremento 0.5 ore), ruotando la manopola di sintonia.
6. Premete **[VOL/SEL]** per salvare la nuova impostazione e tornare alla normale operatività.

Se non utilizzerete l'apparato nell'intervallo di tempo programmato. Udirete un suono 3 minuti prima dello spegnimento automatico dell'apparato (Funzione APO). Allo scadere dei 3 minuti successivi all'emissione del suddetto tono, Il processore spegnerà automaticamente l'apparato.

REGOLAZIONE TONALITÀ AUDIO



L'**FTM-10E** ha una funzione che vi permette di scegliere tra sei speciali risposte audio, per migliorare la ricezione in condizioni disturbate. L'effetto è simile a quello reso dal comando tono dei sistemi stereo.

1. Premete per un secondo **[VOL/SEL]**, per passare in modo menù.
2. Selezionate il passo menù "F3 AF PITCH" ruotando la manopola di sintonia.
3. Abilitate l'intervento su questo passo menù premendo .
4. Selezionate il modo risposta audio, ruotando la manopola di sintonia. Selezioni proposte: LOW-3, LOW-2, LOW-1, NORMAL, HIGH-1, e HIGH-2.
5. Premete **[VOL/SEL]** per salvare la nuova impostazione e tornare alla normale operatività.

ALTRE IMPOSTAZIONI

IMPOSTAZIONE ALLARME VOLUME

L'**FTM-10E** ha la funzione allarme audio.

1. Premete per un secondo [**VOL/SEL**], per passare in modo menù.
2. Selezionate il passo menù "F4 AF PREST" ruotando la manopola di sintonia.
3. Abilitate l'intervento su questo passo menù premendo .
4. Selezionate l'effetto, ruotando la manopola di sintonia.
 - OV ALERT: attiva la funzione allarme volume. Una spia a sinistra della manopola di sintonia lampeggia in arancio quando il livello è a ± 3 scatti da quello preimpostato.
 - LV ALERT: attiva la funzione allarme volume. Una spia a sinistra della manopola di sintonia lampeggia in arancio quando il livello è regolato come quello preimpostato.
 - HV ALERT: attiva la funzione allarme volume. Una spia a sinistra della manopola di sintonia lampeggia in arancio quando il livello è regolato a +3 scatti da quello preimpostato.
 - OFF: disattiva la funzionalità allarme volume.
5. Premete per un secondo , poi regolate, ruotando la manopola di sintonia.
6. Premete [**VOL/SEL**] per salvare la nuova impostazione e tornare alla normale operatività.

SELEZIONE ALTOPARLANTE

Potete selezionare l'altoparlante in uso.

1. Premete per un secondo [**VOL/SEL**], per passare in modo menù.
2. Selezionate il passo menù "F34 SPEAKER" ruotando la manopola di sintonia.
3. Abilitate l'intervento su questo passo menù premendo .
4. Selezionate l'effetto, ruotando la manopola di sintonia.
 - REAR: audio inviato all'altoparlante incorporato posteriore.
 - F+R: audio inviato all'altoparlante incorporato anteriore e posteriore.
 - FRONT: audio inviato all'altoparlante incorporato anteriore.
 - OFF: altoparlanti incorporati esclusi.
5. Premete [**VOL/SEL**] per salvare la nuova impostazione e tornare alla normale operatività.

Se usate altoparlanti esterni impostate questo passo su "REAR" o "F+R".

SELEZIONE STEREO/MONO

Potete gustarvi l'audio stazioni radiodiffusione FM o esterno in stereofonia.

1. Premete per un secondo [VOL/SEL], per passare in modo menù.
2. Selezionate il passo menù "F42 STEREO" ruotando la manopola di sintonia.
3. Abilitate l'intervento su questo passo menù premendo .
4. Selezionate "STEREO" e "MONO", ruotando la manopola di sintonia.
5. Premete [VOL/SEL] per salvare la nuova impostazione e tornare alla normale operatività.

Quando selezionate l'audio stereo, l'icona "" apparirà sul display.

REGOLAZIONE GUADAGNO MICROFONO

In fabbrica è stato impostato in modo che sia adeguato per il microfono incorporato o quelli opzionali **MH-68A6J**/ **MH-68B6J**. Se però ne usate uno di tipo diverso, reperito sul mercato, potreste preferire regolarlo.

1. Premete per un secondo [VOL/SEL], per passare in modo menù.
 2. Selezionate il passo menù "F19 MIC GAIN" ruotando la manopola di sintonia.
 3. Abilitate l'intervento su questo passo menù premendo .
 4. Selezionate tra MIN, LOW, NORMAL, HIGH, e MAX, ruotando la manopola di sintonia.
 5. Premete [VOL/SEL] per salvare la nuova impostazione e tornare alla normale operatività.
-

BLOCCO PTT



Potreste preferire anche escludere il **PTT**, a blocco tasti attivato.

1. Premete per un secondo [VOL/SEL], per passare in modo menù.
 2. Selezionate il passo menù "F22 PTT LOCK" ruotando la manopola di sintonia.
 3. Abilitate l'intervento su questo passo menù premendo .
 4. Selezionate tra "ON" (bloccato) e "OFF" (sbloccato), ruotando la manopola di sintonia.
 5. Premete [VOL/SEL] per salvare la nuova impostazione e tornare alla normale operatività.
-

MODO IMPOSTAZIONE TRAMITE MENÙ

Il sistema di menù dell'**FTM-10E** vi permette di personalizzare numerose funzioni e parametri operativi per meglio soddisfare le vostre esigenze, in modo semplice e facile. Si usa per impostare i parametri già descritti, oltre ad altri qui elencati e non riportati nei paragrafi precedenti. Entrare in modo programmazione via menù è semplice, basta seguire questo schema base:

1. Premete per un secondo [**VOL/SEL**], per passare in modo menù.
2. Selezionate il passo menù di vostro interesse ruotando la manopola di sintonia.
3. Abilitate l'intervento sul passo menù premendo .
4. Selezionate o regolate il parametro passo corrente, ruotando la manopola di sintonia.
5. Premete [**VOL/SEL**] per salvare la nuova impostazione e tornare alla normale operatività.

Item #	Menu Item	Funzione	Valori disponibili (Impostazione iniziale)
1	AF AUTO	attiva/disattiva la regolazione automatica volume.	OFF/ON MIN/ON MID/ON MAX
2	AF DUAL	attiva/disattiva operatività AF DUAL.	OFF/ AM AUTO / AM HOLD/ FM AUTO/ FM HOLD/ LI AUTO / LI HOLD
3	AF PITCH	selezione regolazione tono audio ricevuto.	LOW-3/LOW-2/LOW-1/ NORMAL /HIGH-1/HIGH-2
4	AF PREST	attiva/disattiva la funzionalità allarme volume.	OFF/OV ALERT/LV ALERT/ HV ALERT
5	AF-VFO	selezione funzionalità manopola sintonia e schermo.	TOGGLE/ AUTOBACK
6	BEEP	attiva/disattiva il cicalino.	KEY+SC /KEY/OFF
7	BLU SAVE	attiva/disattiva il risparmio batteria cuffia opzionale BH-1 Bluetooth®.	OFF/ON
8	BLU VOX	attiva/disattiva la funzione Bluetooth (richiede l'unità opzionale BU-1 Bluetooth®).	OFF/ PTT /VOX HIGH/ VOX LOW
9	CLOCK	attiva/disattiva l'orologio/cronometro interno.	OFF/ON
10	CLUB PRI	attiva il monitoraggio canale Club.	OFF/AUTO/HOLD
11	DC VOLT	segnala la tensione di alimentazione.	---
12	DIMMER	regolazione livello luminosità schermo.	DIMMER 1 ~ DIMMER 5
13	DTMF	programmazione autocombinatore DTMF.	---
14	FKEY MOD	selezione categoria richiamata dai tasti   posti sul pannello frontale.	FNC /FNC+MSG/MSG
15	FKEY SEL	assegnare funzione a tasto programmabile.	AF DUAL/ARTS/DIMMER/ HORN 1/HORN 2/HORN 3/ HORN 4/INTERCOM/MONI/ PA /REVERSE/SCAN/ SQL LEVL/SSCH/TCALL/ TX POWER/VOL.ITCOM
16	ID LIST	programmazione elenco membri, per funzionalità messaggi.	---
17	ID REG	impostazione ID personale per funzionalità messaggi.	---
18	MESSAGE	programmazione messaggio.	---
19	MIC GAIN	regolazione guadagno microfono.	MIN/LOW/ NORMAL /HIGH/ MAX
20	MIC PRGM	selezione funzione tasto microfono [PGM].	TX LOW/RPTR/SQLTYP/REV/ TSQLF/DCODE/MONI/TCALL/ SSCH/ARTS/TAG/MHz/SCAN/ CLUB/ WX
21	PAGER	attiva/disattiva squelch e chiamata codificata CTCSS e codice e impostazione di questi in ricezione/trasmissione.	OFF/ON
22	PTT LOCK	attiva/disattiva blocco tasto PTT a LOCK attivato.	OFF/ON
23	PTT MODE	selezione funzione tasto PTT.	MOMENT /TOGGLE
24	RPT ARS	attiva/disattiva spaziatura automatica ripetitore.	ON/OFF
25	RPT MODE	impostazione direzione spaziatura ripetitore.	RPTR OFF/RPTR-/RPTR+ (ø)

MODO IMPOSTAZIONE TRAMITE MENÙ

Item #	Menu Item	Funzione	Valori disponibili (Impostazione iniziale)
26	RPT SFT	impostazione spaziatura ripetitore.	0.00 ~ 99.95 MHz (ø) (50 kHz increments)
27	RX EXP	attiva/disattiva espansione bande.	NORMAL/EXPAND
28	RX F CCL	spostamento frequenza CPU.	OFF/ON
29	RX M MOD	selezione modo operativo.	AUTO/WIDE FM/FM/ NARR FM/AM
30	SCN CVRG	selezione gamme scansione.	IN BAND/HAM BAND
31	SCN DRCT	selezione tipo scansione.	NORMAL/RETURN
32	SCN MODE	impostazione modo riavvio scansione.	BUSY/HOLD/TIME 3S/ TIME 5S/TIME 10S
33	SCN STRT	Selezione direzioen avvio scansione premendo tasto  .	UP START/DN.START
34	SPEAKER	selezione altoparlante in uso.	REAR/F+R/FRONT/OFF
35	SQL BELL	selezione numero trilli suoneria CTCSS/DCS/EPCS.	OFF/1T/3T/5T/8T/CONT
36	SQL DCS	impostazioen codice DCS code.	104 standard DCS codes (023)
37	SQL EXP	attiva/disattiva codificazione mista CTCSS/DCS.	OFF/ON
38	SQL LEVL	impostazione livello soglia squelch.	SQL OFF/SQL MIN/ SQL 01 ~ SQL 06/ SQL MAX Amateur Bands: SQL 01 AM: SQL 01, FM: SQL 02
39	SQL TSQF	impostazione frequenza subtono CTCSS.	50 CTCSS Tones (100 Hz)
40	SQL TYPE	selezione modo codificatore e/o decodificatore a toni.	OFF/TONE ENC/TONE SQL/ REV TONE/DCS
41	STEP	impostazione passo sintetizzatore.	5.00/6.25/8.33/10.00/12.50/ 15.00/20.00/25.00/50.00/ 100.00/200.00 kHz/ AUTO
42	STEREO	selezione tipo uscita audio.	STEREO/ MONO
43	TOT	impostazione tempo TOT	1MIN ~ 30MIN/ OFF
44	TX POWER	impostazione livello potenza uscita.	LOW/MID/ HIGH
45	VOL.ITCOM	regolazione volume in modo interfono.	IVOL HI/IVOL LOW
46	VOX MIC	attiva/disattiva il VOX.	VOX OFF/R-HAND/ F-HAND/FRONT
47	VOX SENS	impostazione sensibilità VOX.	MIN/1/2/3/4/5/6/7/8/MAX
48	WIRES	attiva/disattiva interconnessione via Internet.	OFF/CODE/MEM
49	WX ALERT	attiva/disattiva scansione allarme meteo.	OFF/ON

※: Dipende dalle versioni ricetrasmittitore

MODO IMPOSTAZIONE TRAMITE MENÙ

RIPETITORI IMPOSTAZIONI	SET MODE ITEM	VALORI DISPONIBILI (INIZIALE)
attiva/disattiva spaziatura automatica ripetitore.	24 RPT ARS	ON/OFF
impostazione direzione spaziatura ripetitore.	25 RPT MODE	RPTR OFF/RPTR -/RPTR +*
impostazione spaziatura ripetitore.	26 RPT SFT	0.00 ~ 99.95 MHz*
CTCSS/DCS/DTMF IMPOSTAZIONI	SET MODE ITEM	VALORI DISPONIBILI (INIZIALE)
programmazione autocombinatore DTMF.	13 DTMF	-
attiva/disattiva squelch e chiamata codificata CTCSS e codice e	21 PAGER	OFF/ON
impostazione di questi in ricezione/trasmisione.	35 SQL BELL	OFF/1T/3T/5T/8T/CONT
selezione numero trilli suoneria CTCSS/DCS/EPCS.	36 SQL DCS	104 Standard DCS Code (023)
impostazioni codice DCS code.	37 SQL EXP	OFF/ON
attiva/disattiva codificazioni mista CTCSS/DCS.	39 SQL TSQF	50 standard CTCSS tones (100 Hz)
impostazione frequenza subtono CTCSS.	40 SQL TYPE	OFF/TONE ENC/TONE SQL/REV TONE/DCS
selezione modo codificatore e/o decodificatore a toni.		
SCANSIONE IMPOSTAZIONI	SET MODE ITEM	VALORI DISPONIBILI (INIZIALE)
attiva il monitoraggio canale Club.	10 CLUB PRI	OFF/AUTO/HOLD
selezione gamme scansione.	30 SCN CVRG	IN BAND/HAM BAND
selezione tipo scansione.	31 SCN DRCT	NORMAL/RETURN
impostazione modo riavvio scansione.	32 SCN MODE	BUSY/HOLD/TIME 3S/TIME 5S/ TIME 10S
Selezione direzioni avvio scansione premendo tasto [F].	33 SCN STRT	UP START/DN.START
attiva/disattiva scansione allarme meteo.	49 WX ALERT	OFF/ON
MESSAGGIO IMPOSTAZIONI	SET MODE ITEM	VALORI DISPONIBILI (INIZIALE)
programmazione elenco membri, per funzionalità messaggi.	16 ID LIST	-
impostazione ID personale per funzionalità messaggi.	17 ID REG	-
programmazione messaggio.	18 MESSAGE	-
ALIMENTAZIONE RISPARMIA IMPOSTAZIONI	SET MODE ITEM	VALORI DISPONIBILI (INIZIALE)
attiva/disattiva il risparmio batteria cuffia opzionale BH-1 Bluetooth®.	7 BLU SAVE	OFF/ON
impostazione tempo TOT	43 TOT	1MIN ~ 30MIN or OFF
impostazione livello potenza uscita.	44 TX POWER	LOW/MID/HIGH
MICROFONO/ALTOPARLANTE/AUDIO IMPOSTAZIONI	SET MODE ITEM	VALORI DISPONIBILI (INIZIALE)
attiva/disattiva la funzione Bluetooth (richiede l'unità opzionale BU-1 Bluetooth®).	8 BLU VOX	OFF/PTT/VOX HIGH/VOX LOW
regolazione guadagno microfono.	19 MIC GAIN	MIN/LOW/NORMAL/HIGH/MAX
selezione altoparlante in uso.	34 SPEAKER	REAR/F+R/FRONT/OFF
selezione tipo uscita audio.	42 STEREO	STEREO/MONO
regolazione volume in modo interferono.	45 VOL.ITCOM	IVOL HI/IVOL LOW
attiva/disattiva il VOX.	46 VOX MIC	VOX OFF/R-HAND/F-HAND/ FRONT
impostazione sensibilità VOX.	47 VOX SENS	MIN/1/2/3/4/5/6/7/8/MAX
ESPOSIZIONE IMPOSTAZIONI	SET MODE ITEM	VALORI DISPONIBILI (INIZIALE)
attiva/disattiva l'orologio/cronometro interno.	9 CLOCK	OFF/ON
segnala la tensione di alimentazione.	11 DC VOLT	-
regolazione livello luminosità schermo.	12 DIMMER	DIMMER 1 ~ DIMMER 5

*: Dipende dalle versioni ricetrasmittitore

MODO IMPOSTAZIONE TRAMITE MENÙ

TASTO/SINTONIA IMPOSTAZION	SET MODE ITEM	VALORI DISPONIBILI (INIZIALE)
attiva/disattiva il cicalino.	6 BEEP	KEY+SC /KEY/OFF
selezione categoria richiamata dai tasti / posti sul pannello frontale.	14 FKEY MOD	FNC /FNC+MSG/MSG
assegnare funzione a tasto programmabile.	15 FKEY SEL	AF DUAL, ARTS, DIMMER, HORN 1, HORN 2, HORN 3, HORN 4, INTERCOM, MONI, PA , REVERSE, SCAN, SQL LEVEL, SSCH, TCALL, TX POWER, VOL.ITCOM
selezione funzione tasto microfono [PGM].	20 MIC PRGM	TX LOW/RPTR/SQLTYP/REV/TSQLF/DCODE/MONI/TCALL/SSCH/ARTS/TAG/MHz/SCAN/CLUB/ WX
attiva/disattiva blocco tasto PTT a LOCK attivato.	22 PTT LOCK	OFF /ON
selezione funzione tasto PTT.	23 PTT MODE	MOMENT /TOGGLE
impostazione passo sintetizzatore.	41 STEP	5.00/6.25/8.33/10.00/12.50/15.00/20.00/25.00/50.00/100.00/200.00 kHz, or AUTO
WIRES IMPOSTAZION		
attiva/disattiva interconnessione via Internet.	48 WIRES	VALORI DISPONIBILI (INIZIALE) OFF /CODE/MEM
ALTRE IMPOSTAZION		
attiva/disattiva la regolazione automatica volume.	1 AF AUTO	OFF /ON MIN/ON MID/ON MAX
attiva/disattiva operatività AF DUAL.	2 AF DUAL	OFF / AM AUTO / AM HOLD/ FM AUTO/ FM HOLD/ LI AUTO / LI HOLD
selezione regolazione tono audio ricevuto.	3 AF PITCH	LOW-3/LOW-2/LOW-1/ NORMAL /HIGH-1/HIGH-2
attiva/disattiva la funzionalità allarme volume.	4 AF PREST	OFF /OV ALERT/LV ALERT/ HV ALERT
selezione funzionalità manopola sintonia e schermo.	5 AF-VFO	TOGGLE/ AUTOBACK
attiva/disattiva espansione bande.	27 RX EXP	NORMAL /EXPAND
spostamento frequenza CPU.	28 RX F CCL	OFF /ON
selezione modo operativo.	29 RX M MOD	AUTO /WIDE FM/FMNARR FM/AM
impostazione livello soglia squelch.	38 SQL LEVEL	SQL OFF/SQL MIN/SQL 01/SQL 02/ SQL 03/ SQL 04/ SQL 05/ SQL 06/ SQL MAX Amateur Bands: SQL 01 AM: SQL 01, FM: SQL 02

MODA IMPOSTAZIONE TRAMITE MENÙ

Passo [F1 AF AUTO]

Funzione: attiva/disattiva la regolazione automatica volume.

Valori disponibili: OFF/ON MIN/ON MID/ON MAX

Impostazione iniziale: OFF

ON MIN: attiva la regolazione automatica volume con minore effetto.

ON MID: attiva la regolazione automatica volume con medio effetto.

ON MAX: attiva la regolazione automatica volume con elevato effetto.

OFF: disattiva la regolazione automatica volume.

Passo [F2 AF DUAL]

Funzione: attiva/disattiva operatività AF DUAL.

Valori disponibili: OFF/AM AUTO/AM HOLD/FM AUTO/FM HOLD/LI AUTO/LI HOLD

Impostazione iniziale: OFF

AM AUTO: potete monitorare una frequenza amatoriale mentre siete all'ascolto di una stazione AM. Il segnale amatoriale ricevuto è riprodotto all'altoparlante. Quando cade si riprende AF DUAL, ascolto radiodiffusione AM mentre si monitorizza la frequenza amatoriale.

AM HOLD: potete monitorare una frequenza amatoriale mentre siete all'ascolto di una stazione AM. Il segnale amatoriale ricevuto è riprodotto all'altoparlante. Quando cade non riprende AF DUAL, ascolto radiodiffusione AM, si rimane sulla frequenza amatoriale.

FM AUTO: potete monitorare una frequenza amatoriale mentre siete all'ascolto di una stazione FM. Il segnale amatoriale ricevuto è riprodotto all'altoparlante. Quando cade si riprende AF DUAL, ascolto radiodiffusione FM mentre si monitorizza la frequenza amatoriale.

FM HOLD: potete monitorare una frequenza amatoriale mentre siete all'ascolto di una stazione AM. Il segnale amatoriale ricevuto è riprodotto all'altoparlante. Quando cade non riprende AF DUAL, ascolto radiodiffusione FM, si rimane sulla frequenza amatoriale.

LI AUTO: potete monitorare una frequenza amatoriale mentre siete all'ascolto di un segnale audio esterno. Il segnale amatoriale ricevuto è riprodotto all'altoparlante. Quando cade si riprende AF DUAL, ascolto audio esterno mentre si monitorizza la frequenza amatoriale.

LI HOLD: potete monitorare una frequenza amatoriale mentre siete all'ascolto di un segnale audio esterno. Il segnale amatoriale ricevuto è riprodotto all'altoparlante. Quando cade non riprende AF DUAL, ascolto audio esterno, si rimane sulla frequenza amatoriale.

MODO IMPOSTAZIONE TRAMITE MENÙ

Passo [F3 AF PITCH]

Funzione: selezione regolazione tono audio ricevuto.

Valori disponibili: LOW-3/LOW-2/LOW-1/NORMAL/HIGH-1/HIGH-2

Impostazione iniziale: NORMAL

Passo [F4 AF PREST]

Funzione: attiva/disattiva la funzionalità allarme volume.

Valori disponibili: OFF/OV ALERT/LV ALERT/ HV ALERT

Impostazione iniziale: OFF

OV ALERT: attiva la funzione allarme volume. Una spia a sinistra della manopola di sintonia lampeggia in arancio quando il livello è a ± 3 scatti da quello preimpostato.

LV ALERT: attiva la funzione allarme volume. Una spia a sinistra della manopola di sintonia lampeggia in arancio quando il livello è regolato come quello preimpostato.

HV ALERT: attiva la funzione allarme volume. Una spia a sinistra della manopola di sintonia lampeggia in arancio quando il livello è regolato a +3 scatti da quello preimpostato.

OFF: disattiva la funzionalità allarme volume.

Passo [F5 AF-VFO]

Funzione: selezione funzionalità manopola sintonia e schermo.

Valori disponibili: TOGGLE/AUTOBACK

Impostazione iniziale: AUTOBACK

TOGGLE: mantiene la funzione sintonia finché si preme ancora [**VOL/SEL**].

AUTOBACK: la funzione manopola sintonia e schermata ritorna dopo circa 3".

Passo [F6 BEEP]

Funzione: attiva/disattiva il cicalino.

Valori disponibili: KEY+SC/KEY/OFF

Impostazione iniziale: KEY+SC

KEY+SC: la nota è emessa ad ogni pressione sui tasti e quando la scansione entra in sosta.

KEY: la nota è emessa ad ogni pressione sui tasti.

OFF: disabilitato.

Passo [F7 BLU SAVE]

Funzione: attiva/disattiva il risparmio batteria cuffia opzionale BH-1 Bluetooth®.

Valori disponibili: OFF/ON

Impostazione iniziale: OFF

MODA IMPOSTAZIONE TRAMITE MENÙ

Passo [F8 BLU VOX]

Funzione: attiva/disattiva la funzione Bluetooth (richiede l'unità opzionale **BU-1** Bluetooth®).

Valori disponibili: OFF/PTT/VOX HIGH/VOX LOW

Impostazione iniziale: PTT

OFF: esclusa.

PTT: Bluetooth attivo, VOX escluso.

VOX HIGH: Bluetooth attivo, VOX attivo a sensibilità alta.

VOX LOW: Bluetooth attivo, VOX attivo a sensibilità ridotta.

Passo [F9 CLOCK]

Funzione: attiva/disattiva l'orologio/cronometro interno.

Valori disponibili: OFF/ON

Impostazione iniziale: OFF

Passo [F10 CLUB PRI]

Funzione: attiva il monitoraggio canale Club.

Valori disponibili: OFF/AUTO/HOLD

Impostazione iniziale: OFF

OFF: si disabilita la funzionalità monitoraggio canale Club..

AUTO: Quando sul canale Club è presente un segnale, l'**FTM-10E** sosta su questo fino a quando cade. Poi riprende il monitoraggio del canale Club.

HOLD: Quando sul canale Club è presente un segnale, l'**FTM-10E** sosta indefinitamente su questo, senza riavviare il monitoraggio "Club".

Passo [F11 DC VOLT]

Funzione: segnala la tensione di alimentazione.

Passo [F12 DIMMER]

Funzione: regolazione livello luminosità schermo.

Valori disponibili: DIMMER 1 - DIMMER 5

Impostazione iniziale: 5

Passo [F13 DTMF]

Funzione: programmazione autocombinatore DTMF. maggiori dettagli a pag. 72.

Passo [F14 FKEY MOD]

Funzione: selezione categoria richiamata dai tasti q/p posti sul pannello frontale.

Valori disponibili: FNC/FNC+MSG/MSG

Impostazione iniziale: FNC

FNC: richiama megafono, sirena e altre funzionalità.

FNC+MSG: richiama megafono, sirena, messaggi e altre funzionalità.

MSG: richiama solo I messaggi.

MODO IMPOSTAZIONE TRAMITE MENÙ

Passo [F15 FKEY SEL]

Funzione: assegnare funzione a tasto programmabile.

Valori disponibili: AF DUAL, ARTS, DIMMER, HORN 1, HORN 2, HORN 3, HORN 4, INTERCOM, MONI, PA, REVERSE, SCAN, SQL LEVL, SSCH, TCALL, TX POWER, VOL.ITCOM

Impostazione iniziale: PA

Passo [F16 ID LIST]

Funzione: programmazione elenco membri, per funzionalità messaggi. Maggiori informazioni a pag. 47.

Passo [F17 ID REG]

Funzione: impostazione ID personale per funzionalità massaggi. Maggiori informazioni a pag. 49.

Passo [F18 MESSAGE]

Funzione: programmazione messaggio. Maggiori informazioni a pag. 46.

Passo [F19 MIC GAIN]

Funzione: regolazione guadagno microfono.

Valori disponibili: MIN/LOW/NORMAL/HIGH/MAX

Impostazione iniziale: NORMAL

Passo [F20 MIC PRGM]

Funzione: selezione funzione tasto microfono [**PGM**].

Valori disponibili: TX LOW/RPTR/SQLTYP/REV/TSQLF/DCODE/MONI/TCALL/SSCH/ARTS/TAG/MHz/SCAN/CLUB/WX

Impostazione iniziale: WX

Passo [F21 PAGER]

Funzione: attiva/disattiva squelch e chiamata codificata CTCSS e codice e impostazione di questi in ricezione/trasmissione.

Valori disponibili: OFF/ON

Impostazione iniziale: OFF

Passo [F22 PTT LOCK]

Funzione: attiva/disattiva blocco tasto PTT a LOCK attivato.

Valori disponibili: OFF/ON

Impostazione iniziale: OFF

Passo [F23 PTT MODE]

Funzione: selezione funzione tasto PTT.

Valori disponibili: MOMENT/TOGGLE

Impostazione iniziale: MOMENT

MODO IMPOSTAZIONE TRAMITE MENÙ

Passo [F24 RPT ARS]

Funzione: attiva/disattiva spaziatura automatica ripetitore.

Valori disponibili: ON/OFF

Impostazione iniziale: ON

Passo [F25 RPT MODE]

Funzione: impostazione direzione spaziatura ripetitore.

Valori disponibili: RPTR OFF/RPTR –/RPTR +

Impostazione iniziale: dipende dalle versioni ricetrasmittitore, così come impostazione passo [F24 RPT ARS].

Passo [F26 RPT SFT]

Funzione: impostazione spaziatura ripetitore.

Valori disponibili: 0.00 - 99.95 MHz (incrementi 50 kHz)

Impostazione iniziale: dipende dalla banda operativa e dalle versioni ricetrasmittitore.

Passo [F27 RX EXP]

Funzione: attiva/disattiva espansione bande.

Valori disponibili: NORMAL/EXPAND

Impostazione iniziale: NORMAL

Quando questo passo è impostato su “EXPAND” riceverete anche queste bande.

108 - 137 MHz 300 - 336 MHz 470 - 800 MHz

174 - 200 MHz 336 - 420 MHz 800 - 999.9875 MHz (escluso cellulari)

Passo [F28 RX F CCL]

Funzione: spostamento frequenza CPU.

Valori disponibili: OFF/ON

Impostazione iniziale: OFF

Questa funzione si usa solo per spostare eventuali battimenti che cadono su una frequenza d'interesse.

Passo [F29 RX M MOD]

Funzione: selezione modo operativo.

Valori disponibili: AUTO/WIDE FM/FMNARR FM/AM

Impostazione iniziale: AUTO

MODO IMPOSTAZIONE TRAMITE MENÙ

Passo [F30 SCN CVRG]

Funzione: selezione gamme scansione.

Valori disponibili: IN BAND/HAM BAND

Impostazione iniziale: IN BAND

IN BAND: l'**FTM-10E** considera indipendenti le bande 144 e 430 MHz, ne esplora in scansione solo quella corrente.

HAM BAND: l'**FTM-10E** considera i 144 e i 430 MHz come un unico gruppo banda, avviando la scansione si esplorano entrambe, indipendentemente da quella corrente d'avvio.

Attivare la scansione nelle bande amatoriali dei 144 MHz e 430 MHz.

Passo [F31 SCN DRCT]

Funzione: selezione tipo scansione.

Valori disponibili: NORMAL/RETURN

Impostazione iniziale: NORMAL

NORMAL: il VFO raggiunto il limite superiore di banda corrente salta a quello inferiore.

RETURN: raggiunto il limite superiore il VFO scende indietro di frequenza a partire da questo.

Passo [F32 SCN MODE]

Funzione: impostazione modo riavvio scansione.

Valori disponibili: BUSY/HOLD/TIME 3S/TIME 5S/TIME 10S

Impostazione iniziale: BUSY

BUSY: a caduta della portante, in questo modo la scansione si ferma finché è presente il segnale più due secondi dopo la caduta della portante di questo, poi si riavvia.

HOLD: con sosta illimitata, una volta fermatasi la scansione su un segnale, se non la si riavvia, non riparte automaticamente in nessun caso.

TIME 3S/5S/10S: in questo modo, la scansione si ferma per i secondi impostati su ogni segnale. Se voi non premete un tasto entro questo periodo si riavvia anche se il segnale che ne ha causato la sosta è ancora presente.

Passo [F33 SCN STRT]

Funzione: Selezione direzione avvio scansione premendo tasto .

Valori disponibili: UP START/DN.START

Impostazione iniziale: UP START

MODA IMPOSTAZIONE TRAMITE MENÙ

Passo [F34 SPEAKER]

Funzione: selezione altoparlante in uso.

Valori disponibili: REAR/F+R/FRONT/OFF

Impostazione iniziale: REAR

REAR: audio inviato all'altoparlante incorporato posteriore.

F+R: audio inviato all'altoparlante incorporato anteriore e posteriore.

FRONT: audio inviato all'altoparlante incorporato anteriore.

OFF: altoparlanti incorporati esclusi.

Passo [F35 SQL BELL]

Funzione: selezione numero trilli suoneria CTCSS/DCS/EPCS.

Valori disponibili: OFF/1T/3T/5T/8T/CONT (suoneria continua)

Impostazione iniziale: OFF

Passo [F36 SQL DCS]

Funzione: impostazione codice DCS code.

Valori disponibili: 104 codici standard DCS

Impostazione iniziale: DCS (023)

Passo [F37 SQL EXP]

Funzione: attiva/disattiva codificazione mista CTCSS/DCS.

Valori disponibili: OFF/ON

Impostazione iniziale: OFF

Quando questo passo è su "ON" vedrete apparire questi ulteriori parametri dopo "DCS" nel passo menù "F40 SQL TYPE".

DCS ENC: solo codifica DCS.

TONE DCS: codifica CTCSS e decodifica.

DCS TSQL: codifica DCS e decodifica CTCSS.

Selezionare il modo operativo desiderato tra quelli proposti.

Passo [F38 SQL LEVL]

Funzione: impostazione livello soglia squelch.

Valori disponibili: SQL OFF/SQL MIN/SQL 01/SQL 02/SQL 03/SQL 04/SQL 05/
SQL 06/SQL MAX

Impostazione iniziale: bande amatoriali: SQL 01, AM: SQL 01, FM: SQL 02

MODO IMPOSTAZIONE TRAMITE MENÙ

Passo [F39 SQL TSQF]

Funzione: impostazione frequenza subtono CTCSS.

Valori disponibili: 50 subtoni standard CTCSS

Impostazione iniziale: 100.0 Hz

Passo [F40 SQL TYPE]

Funzione: selezione modo codificatore e/o decodificatore a toni.

Valori disponibili: OFF/TONE ENC/TONE SQL/REV TONE/DCS/

Impostazione iniziale: OFF

TONE ENC: attiva il codificatore CTCSS.

TONE SQL: attiva il codificatore/decodificatore CTCSS.

REV TONE: attiva il decodificatore inverso CTCSS (ricevitore muto quando si riceve il tono corrispondente).

DCS: attiva il codificatore/decodificatore digitale DCS.

Nota: vedere anche passo menù "F37 SQL EXP" per altre sezioni disponibili in modo misto toni.

Passo [F41 STEP]

Funzione: impostazione passo sintetizzatore.

Valori disponibili: 5.00/6.25/8.33/10.00/12.50/15.00/20.00/25.00/50.00/100.00/200.00 kHz, or AUTO

Impostazione iniziale: AUTO (passo automatico in funzione della frequenza operativa

Nota 1: su banda AM selezionabile solo 9 o 10 kHz.

Nota 2: su banda FM selezionabile solo 50, 100 o 20 kHz.

Nota 3: passo 5, 6.25, 8.33 e 9 kHz non disponibile sopra i 470 MHz.

Passo [F42 STEREO]

Funzione: selezione tipo uscita audio.

Valori disponibili: STEREO/MONO

Impostazione iniziale: MONO

Passo [F43 TOT]

Funzione: impostazione tempo TOT

Valori disponibili: 1MIN - 30MIN or OFF

Impostazione iniziale: OFF

Trascorso TOT il ricetrasmittitore, se inutilizzato per tutto il periodo, si spegne automaticamente.

Passo [F44 TX POWER]

Funzione: impostazione livello potenza uscita.

Valori disponibili: LOW/MID/HIGH

Impostazione iniziale: HIGH

MODO IMPOSTAZIONE TRAMITE MENÙ

Passo [F45 VOL.ITCOM]

Funzione: regolazione volume in modo interfono.

Valori disponibili: IVOL HI/IVOL LOW

Impostazione iniziale: IVOL HI

Passo [F46 VOX MIC]

Funzione: attiva/disattiva il VOX.

Valori disponibili: VOX OFF/R-HAND/F-HAND/FRONT

Impostazione iniziale: VOX OFF

R-HAND: attiva il VOX per il microfono connesso alla presa MIC posta sul pannello posteriore.

F-HAND: attiva il VOX per il microfono connesso alla presa MIC posta sul pannello frontale.

FRONT: attiva il VOX per il microfono incorporato sul pannello posteriore.

VOX OFF: circuito VOX disabilitato.

Passo [F47 VOX SENS]

Funzione: impostazione sensibilità VOX.

Valori disponibili: MIN/1/2/3/4/5/6/7/8/MAX

Impostazione iniziale: 5

Passo [F48 WIRES]

Funzione: attiva/disattiva interconnessione via Internet.

Valori disponibili: OFF/CODE/MEM

Impostazione iniziale: OFF

Passo [F49 WX ALERT]

Funzione: attiva/disattiva scansione allarme meteo.

Valori disponibili: OFF/ON

Impostazione iniziale: OFF

MICROFONO OPZIONALE MH-68B6J

① Pulsante PTT

Premere questo pulsante per trasmettere e rilasciarlo per ricevere.

② Pulsanti DWN/UP

Premere (e tenere premuto) il tasto desiderato per variare la sintonia (in alto o in basso). O per scandire in alto o in basso le frequenze operative della gamma prescelta o richiamare le frequenze preventivamente memorizzate. Questi due comandi ripetono in pratica le funzioni della manopola sintonia posta sul pannello frontale dell'apparato.

③ Pulsante PGM

Premere questo tasto per richiamare il banco di memoria dedicato alla ricezione di info Meteo (Weather broadcast).

A questo pulsante possono essere assegnate differenti funzioni; Per la programmazione. Riferirsi alla pag .79 di questo manuale, menù "F20 MIC PRGM".

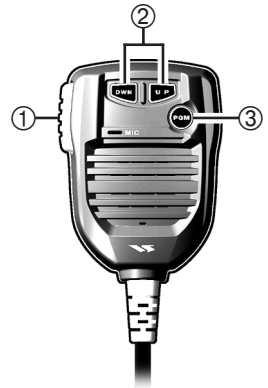

① Pulsante PTT

Premere questo pulsante per trasmettere e rilasciarlo per ricevere.

② Pulsanti DWN/UP

Premere (e tenere premuto) il tasto desiderato per variare la sintonia (in alto o in basso). O per scandire in alto o in basso le frequenze operative della gamma prescelta o richiamare le frequenze preventivamente memorizzate. Questi due comandi ripetono in pratica le funzioni della manopola sintonia posta sul pannello frontale dell'apparato.

③ Pulsante PGM

Premere questo tasto per richiamare il banco di memoria dedicato alla ricezione di info Meteo (Weather broadcast).

A questo pulsante possono essere assegnate differenti funzioni; Per la programmazione. Riferirsi alla pag .79 di questo manuale, menù "F20 MIC PRGM".

④ Tastiera Alphanumerica

Tasti [1] ~ [0]

Questi tasti generano toni con standard DTMF, o possono essere usati per la digitazione diretta della frequenza da sintonizzare.

[A] ~ [D], [*], [#] keys

Tasto [A] ➡ Questo tasto emula la funzione del tasto  posto sul pannello frontale dell'apparato.

Tasto [B] ➡ Questo tasto emula la funzione del tasto  posto sul pannello frontale dell'apparato.

Tasto [C] ➡ Questo tasto emula la funzione del tasto  posto sul pannello frontale dell'apparato.

Tasto [D] ➡ Questo tasto emula la funzione del tasto [VOL/SEL] posto sul pannello frontale dell'apparato.

Tasto [*] ➡ Questo tasto emula la funzione del tasto  posto sul pannello frontale dell'apparato.

Tasto [#] ➡ Questo tasto emula la funzione del tasto  posto sul pannello frontale dell'apparato.

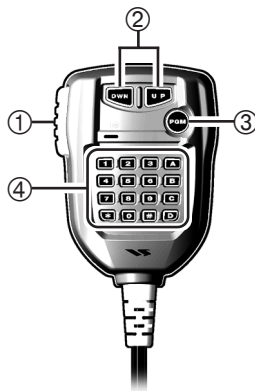

INSTALLAZIONE DEGLI ACCESSORI OPZIONALI

CONNETTORE MICROFONICO "MEK-M10"

- 1) Rimuovere le 4 viti che bloccano il pannello frontale, sganciare quindi il front panel dal corpo radio

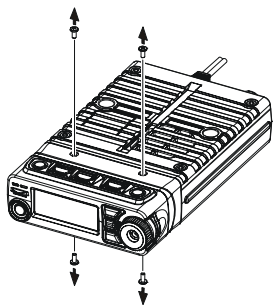

- 2) Sganciare il connettore ad 8 pin dal lato "Radio"

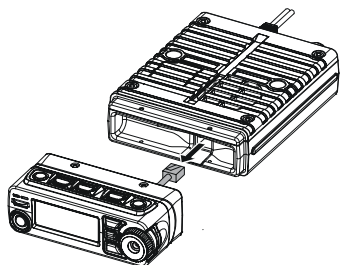

- 3) Rimuovere la vite che blocca il contropannello e sganciarlo quindi dal pannello frontale.

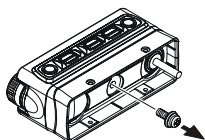

- 4) Rimuovere le due viti che bloccano la copertura del connettore microfonico e quindi rimuoverla

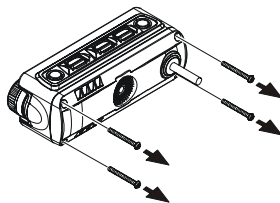

- 5) Rimuovere le 4 viti che bloccano la copertura posteriore del pannello frontale e quindi rimuovere quest'ultimo. Porre a questo punto particolare attenzione ad un piccolo e sottile filo che troverete vicino ad un Flat cable. Attenzione a non tagliare o tirare questo filo di cui si troveranno informazioni nelle successive note (al passo 7)

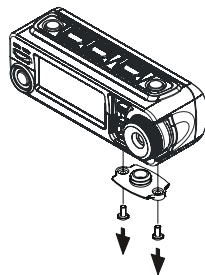

INSTALLAZIONE DEGLI ACCESSORI OPZIONALI

CONNETTORE MICROFONICO "MEK-M10"

- 6) Collocare nel front panel l'accessorio "MEK-M10" utilizzando le due viti precedentemente rimosse (passo 4) ;
Nota : Prima di bloccare il connettore sul front panel , assicuratevi che la guarnizione in gomma sia perfettamente pulita e correttamente inserita. Questo eviterà potenziali infiltrazioni di umidità e/o polveri, nello stesso.

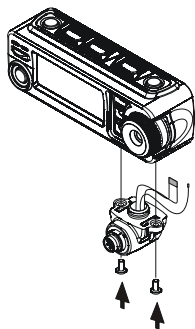

- 7) Collegare il Flat cable al circuito stampato e collegare il filo proveniente dall' **MEK-M10** a quello proveniente dal circuito stampato del pannello frontale.

Nota: Porre il lato terminale del Flat cable , nel lato inferiore del connettore posto sul circuito stampato. Inserirlo poi nel connettore relativo.

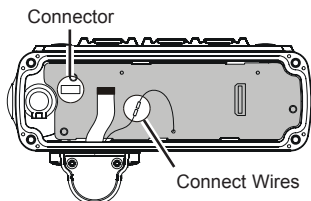

- 8) Ricollocare Il contropannello e collegare il connettore ad 8 pin
9) Ricollocare al corpo radio il pannello frontale utilizzando le 4 viti precedentemente smontate.

INSTALLAZIONE DEGLI ACCESSORI OPZIONALI

ADATTATORE BLUETOOTH® BU-1

Attenzione: Prima di procedere assicuratevi di osservare le seguenti precauzioni:

- Spegnete l'apparato e sganciate Tutti i cavi ad esso collegati.
- Fate in modo di scaricare eventuale energia elettrostatica accumulata; Toccate quindi una superficie metallica.

Installazione dell'unità BU-1 nel pannello frontale

- 1) Rimuovere le 4 viti che bloccano il pannello frontale, sganciare quindi il front panel dal corpo radio.

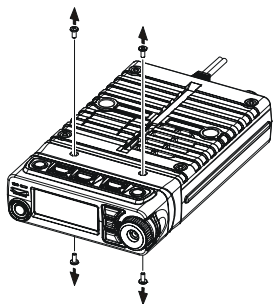

- 2) Sganciare il connettore ad 8 pin dal lato "Radio".

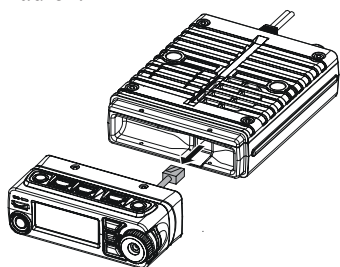

- 3) Rimuovere la vite che blocca il contropannello e sganciarlo quindi dal pannello frontale.

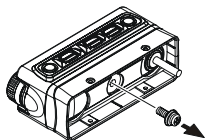

- 4) Rimuovere le 4 viti che bloccano la copertura posteriore del pannello frontale e quindi rimuovere quest'ultimo. Porre a questo punto particolare attenzione ad un piccolo e sottile filo che troverete. Attenzione a non tagliare o tirare questo filo.

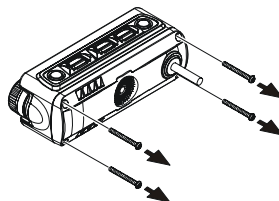

- 5) Allineare con precauzione il connettore dell'unità BU-1 con quello presente sul circuito stampato. Premere delicatamente l'unità BU-1 nella propria sede.

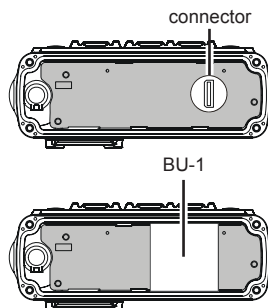

- 6) Ricollocare il contropannello e collegare il connettore ad 8 pin
- 7) Ricollocare al corpo radio il pannello frontale utilizzando le 4 viti precedentemente smontate.

INSTALLAZIONE DEGLI ACCESSORI OPZIONALI

ADATTATORE BLUETOOTH® BU-1

Installazione dell'Unità BU-1 nel corpo radio

- 1) Rimuovere le 4 viti che bloccano il pannello frontale, sganciare quindi il front panel dal corpo radio.

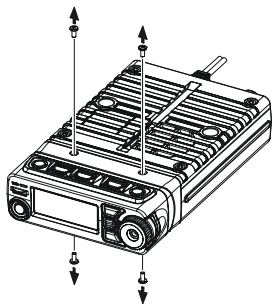

- 2) Sganciare il connettore ad 8 pin dal lato "Radio".

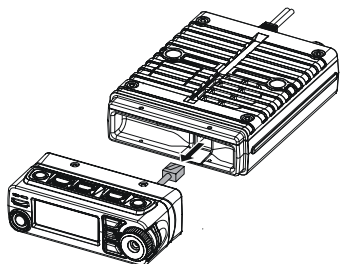

- 3) Rimuovere le 4 viti (testa a brugola) che bloccano il coperchio Superiore e delicatamente separarlo dal corpo radio.
Nota: Quando rimuoverete il coperchio superiore, vedrete un piccolo cavo molto sottile. Attenzione a non tagliarlo o danneggiarlo.

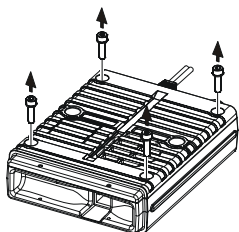

- 4) Allineare con precauzione il connettore dell'unità BU-1 con quello presente sul circuito stampato. Premere delicatamente l'unità BU-1 nella propria sede.

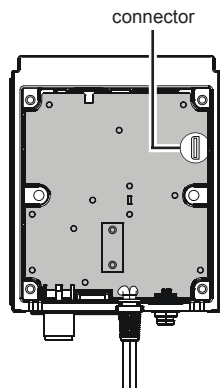

- 5) Ricollocare il coperchio superiore attraverso le 4 viti a brugola.
- 6) Ricollocare al corpo radio il pannello frontale utilizzando le 4 viti precedentemente smontate.

INSTALLAZIONE DEGLI ACCESSORI OPZIONALI

CARICABATTERIA CAB-1 PER AURICOLARE BLUETOOTH®

1. Togliere il sigillo protettivo dal pannello frontale.

Peel off the blind seal

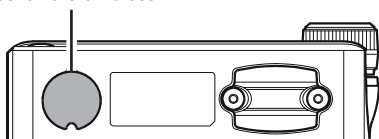

2. installare l'accessorio **CAB-1** usando le 2 viti fornite.

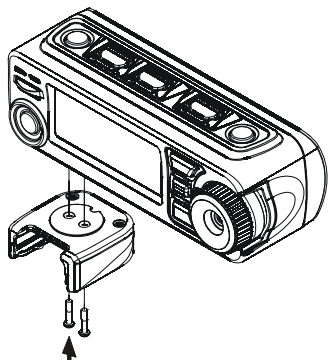

PROCEDURA AZZERAMENTO

Talvolta l'elettricità statica può causare un funzionamento erratico o imprevedibile del microprocessore. Se accade un ciclo d'azzeramento del microprocessori ripristina la normale operatività. Tenete però presente che cancellate anche il contenuto della memoria.

1. Spegnete la radio.
2. Accendete la radio tenendo premuto anche il tasto [**VOL/SEL**].
3. Selezionate una di queste procedure d'azzeramento, mediante la manopola di sintonia.
 - SF1 COPY ALL: trasferisce il contenuto della memoria dal ricetrasmittitore ad un altro **FTM-10E**. Questa non è una procedura d'azzeramento.
 - SF2 COPY MSG: trasferisce i messaggi dal ricetrasmittitore ad un altro **FTM-10E**. Questa non è una procedura d'azzeramento.
 - SF3 RSET MSG: riporta la memoria messaggi alla impostazione iniziale.
 - SF4 RSET SYS: riporta I passi menù alla impostazione iniziale. Salvo F16 ID LIST, 17 ID REG, F18 MESSAGE, F25 RPT MODE, F26 RPT SFT, F28 RX F CCL, F36 SQL DCS, F39 SQL TSQF, F40 SQL TYPE, and F44 TX POWER.
 - SF5 RSET ALL: cancella la memoria e riporta le impostazioni a quelle iniziali di fabbrica.
 - SF6 BLTH R: imposta il dispositivo Bluetooth connesso all'apparato. Questa non è una procedura d'azzeramento.
 - SF7 BLTH F: imposta il dispositivo Bluetooth connesso al pannello frontale. Questa non è una procedura d'azzeramento.
4. Una volta scelta, passo 3, premete il **PTT** e confermate alla richiesta "YES" a schermo, premendo ancora il **PTT** per completare la procedura. Abortite spegnendo l'apparecchio prima di premere il **PTT**.

SOLUZIONE DEI PROBLEMI



Il led posto a sinistra della manopola di sintonia lampeggia in giallo.

- La funzionalità allarme volume è attiva.
Impostate il passo “F4 AF PREST” su “OFF”, pag. 86.

Il volume audio in ricezione varia automaticamente.

- Il controllo automatico del volume è attivo.
Impostate il passo “F1 AF AUTO” su “OFF”, pag. 56.

Anche premendo il PTT non si passa in trasmissione.

- Si è in modo megafono o sirena.
Disattivate questa funzionalità premendo i tasti /  .
- È attivo il blocco tasti anche sul PTT.
Impostate il passo “F22 PTT LOCK” su “OFF”, pag. 87.

Non si passa in ricezione rilasciando il PTT

- Il modo PTT è su “TOGGLE”.
Impostate il passo “F23 PTT MODE” su “MOMENT”, pag. 77.

La trasmissione inizia automaticamente senza premere il PTT

- È attivo il VOX.
Impostate il passo “F46 VOX MIC” su “OFF”, pag. 57.

L'altoparlante interno o esterno non emette suono.

- La selezione altoparlante è su “FRONT”.
Impostate il passo “F34 SPEAKER” su “REAR” o “F+R”, pag. 86.

Non si richiamano dati canali nel gruppo memoria

- Sono stati eliminati dal gruppo.
Re-assegnateli tramite il passo menù “M1 GROUP”, pag. 36

SPECIFICHE

Generali

Mamma frequenza:	RX: 0.5 - 1.8 MHz (AM BC) 76 - 108 MHz (FM BC) 108-137 MHz (Air Band) 137-174 MHz (144 MHz HAM) 174-222 MHz (GR1 VHF TV) 300-420 MHz (GR2) 420-470 MHz (430 MHz HAM) 470-800 MHz (GR1 UHF TV) 800-999 MHz (GR2 USA cellulari bloccati) TX: 144.000 - 148.000 MHz or 144.000 - 146.000 MHz, 430.000 - 450.000 MHz or 430.000 - 440.000 MHz
Passo canalizzazione:	5/6.25/8.33(9)/10/12.5/15/20/25/50/100/200 kHz (9): solo AM
Tipo emissione:	F3E, F2D
Impedenza antenna:	50 Ω
Stabilità frequenza:	± 5 ppm @ -10 °C ~ $+60$ °C
Temperatura operativa:	-20 °C ~ $+60$ °C
Tensione alimentazione:	nominale: 13.8 V DC, negativo a massa operativa: 11.7 ~ 15.8 V, negativo a massa
Assorbimento:	RX 0.5 A (ricezione)
(circa)	8.3 A / 6 A / 2A (TX, 144 MHz 50W / 20 W / 5 W) 8.5 A / 6 A / 2A (TX, 430 MHz 40W / 20 W / 5 W)
Dimensioni (L x A x P):	112 x 37.6 x 178 mm (escluso manopole e connettori)
peso (circa.):	1.3 kg

Trasmittitorer

Potenza uscita RF:	50/20/5 W (144 MHz) 40/20/5 W (430 MHz)
Tipo modulazione:	reattanza variabile
Deviazione massima:	± 5 kHz
Radiazione spurie:	almeno -60 dB sotto
Impedenza microfono:	2 k Ω

Receivitore

Tipo circuito:	FM / AM: supereterodina doppia conversione WFM: supereterodina tripla conversione AM / FM Radio: supereterodina singola conversione
Media frequenza:	FM / AM: 1a: 47.25 MHz, 2a: 450 kHz WFM: 1a: 45.8 MHz, 2a: 10.7MHz, 3a: 1MHz FM Radio: 130 kHz, AM Radio: 50 kHz
Sensibilità:	5 μ V TYP per 10 dB SN (0.5-1.7 MHz, AM) 2 μ V TYP per 12 dB SINAD (76-108 MHz, WFM) 0.8 μ V TYP per 10 dB SN (108-137 MHz, AM) 0.2 μ V per 12 dB SINAD (137-140 MHz, FM) 0.2 μ V per 12 dB SINAD (140-150 MHz, FM) 0.25 μ V per 12 dB SINAD (150-174 MHz, FM) 1 μ V TYP per 12 dB SINAD (174-222 MHz, WFM) 0.8 μ V TYP per 10 dB SN (300-336 MHz, AM) 0.25 μ V TYP per 12 dB SINAD (336-420 MHz, FM) 0.2 μ V per 12 dB SINAD (420-470 MHz, FM) 5 μ V TYP per 12 dB SINAD (470-540 MHz, WFM) 5 μ V TYP per 12 dB SINAD (540-800 MHz, WFM) 0.4 μ V TYP per 12 dB SINAD (800-899.99 MHz, FM) 0.8 μ V TYP per 12 dB SINAD (900 - 999.99 MHz, FM) versione USA cellulari bloccati
Sensibilità squelch:	migliore di 0.16 μ V (banda 144 / 430 MHz)
Selettività:	NFM, AM 12 kHz / 30 kHz (-6 dB / -60 dB)
Uscita audio:	8 W @ 4 Ω per 10 % THD (@ 13.8 V) BTL EXP SP 4 W @ 4 Ω per 10 % THD (@ 13.8 V) normale EXP SP/CH
Impedenza uscita audio:	4-16 Ω

Senza alcun obbligo o informazione, per miglioramenti tecnici, le specifiche possono variare e sono garantite solo entro le bande amatoriali.

INFORMAZIONE AGLI UTENTI

Al sensi dell'art. 13 del decreto legislativo 25 luglio 2008, n. 15 "Attuazione delle Direttive 2002/35/CE, 2000/96/CE e 2003/108/CE, relative alla riduzione dell'uso di sostanze pericolose nelle apparecchiature elettriche ed elettroniche, nonché allo smaltimento dei rifiuti".

Il simbolo del cassonetto barrato riportato sull'apparecchiatura, sul Manuale e sull'imballaggio indica che alla fine della propria vita utile deve essere raccolto separatamente dagli altri rifiuti.

L'utente dovrà, pertanto, conferire l'apparecchiatura giunta a fine vita agli idonei centri di raccolta differenziata dei rifiuti elettrici ed elettrotecnici.

L'adeguata raccolta differenziata per l'avvio successivo dell'apparecchiatura dismessa al riciclaggio, al trattamento e allo smaltimento ambientalmente compatibile contribuisce ad evitare possibili effetti negativi sull'ambiente e sulla salute e favorisce il riciclo dei materiali di cui è composta l'apparecchiatura.



Lo smaltimento abusivo del prodotto da parte dell'utente comporta l'applicazione delle sanzioni amministrative di cui al Dlgs. n. 22/1997 (articolo 50 e seguenti del Dlgs, n. 22/1997).

ATTENZIONE: quanto qui riportato può essere soggetto a adeguamenti / ulteriori definizioni e aggiornamento delle Direttive del Legislatore.



Declaration of Conformity

We, Yaesu Europe B.V. declare under our sole responsibility that the following equipment complies with the essential requirements of the Directive 1999/5/EC.

Type of Equipment:	VHF/UHF FM Transceiver
Brand Name:	YAESU
Model Number:	FTM-10E
Manufacturer:	Vertex Standard Co., Ltd.
Address of Manufacturer:	4-8-8 Nakameguro Meguro-Ku, Tokyo 153-8644, Japan

Applicable Standards:

This equipment is tested and conforms to the essential requirements of directive, as included in following standards.

Radio Standard:	EN 301 783-2 V1.1.1
EMC Standard:	EN 301 489-1 V1.6.1 EN 301 489-15 V1.2.1
Safety Standard:	EN 60065 (2002)

The technical documentation as required by the Conformity Assessment procedures is kept at the following address:

Company: Yaesu Europe B.V.
Address: Cessnalaan 24, 1119NL Schiphol-Rijk, The Netherlands



Copyright 2007
VERTEX STANDARD CO., LTD.
All rights reserved.

No portion of this manual
may be reproduced
without the permission of
VERTEX STANDARD CO., LTD.

Printed in Japan



E H 0 2 7 M 3 5 0

0709M-0E