

YAESU
The radio

FTM-7250DE

Manuel d'utilisation

**ÉMETTEUR-RÉCEPTEUR NUMÉRIQUE / ANALOGIQUE VHF/UHF
C4FM/FM**



Table des matières

Précautions de sécurité (À lire attentivement)	1
Guide de référence rapide FTM-7250DE.....	3
Introduction.....	4
Caractéristiques de la radio.....	4
Accessoires et options	5
Accessoires fournis	5
Accessoires en option	5
Installation.....	6
Branchement du microphone	6
Branchement de l'antenne.....	6
Installation mobile.....	6
Raccordement de l'alimentation	7
Commandes et interrupteurs en façade.....	8
Panneau avant	8
Connecteurs de panneau arrière	10
Panneau arrière.....	10
Interrupteurs du micro.....	11
Micro (MH-48A6JA).....	11
Fonctionnement de base	12
Allumer et éteindre l'émetteur-récepteur	12
Saisie de l'indicatif d'appel.....	12
Réglage du volume audio.....	12
Réglage du niveau de squelch	12
Sélection d'une bande de fréquence	13
Navigation de fréquence.....	13
Utilisation du bouton DIAL	13
Utilisation du micro MH-48A6JA.....	13
Sélection des pas de canaux.....	13
Sélection du mode de communication.....	14
Réglage du mode d'émission pendant l'utilisation de la fonction AMS	15
Émission	16
Réglage de la puissance d'émission	17
Fonction de verrouillage	17
Fonctionnement avancé	18
À propos de la fonction Digital Group ID (DG-ID) ..	18
Enregistrement de l'identifiant DG-ID dans la mémoire DG-ID.....	19
Rappel et utilisation de l'identifiant DG-ID enregistré dans la mémoire DG-ID.....	20
Fonction Digital Personal ID (DP-ID).....	21
Enregistrement du DP-ID dans un répéteur numérique DR-2X.....	21
Enregistrement des émetteurs-récepteur	22
Suppression de l'identifiant DP-ID enregistré	23
Fonctionnement du répéteur	24
Contrôle de la fréquence de liaison montante (entrée) du répéteur.....	24
Appel par tonalité (1750 Hz).....	24
Fonctionnement de la mémoire	26
Enregistrement de mémoire	26
Mémoire Split.....	27
Rappel de mémoire	27
Rappel de mémoire avec le clavier du micro.....	27
Déplacement des données de mémoire vers le VFO.....	28
Mode mémoire seule	28
Masquage des mémoires	28
Démasquage des mémoires.....	28
Canal mémoire HOME	29
Modification de la fréquence du canal Home	29
Balayage.....	30
Fonctionnement de base du balayage	30
Options de reprise de balayage.....	30
Balayage de saut de mémoire.....	30
Balayage de mémoire préférentiel.....	30
Balayage de mémoires programmables (PMS) ..	30
Balayage de canal prioritaire (Double veille).....	30
Fonction GM.....	31
Qu'est-ce que la fonction GM (contrôle de groupe)?	31
Affichage de toutes les stations utilisant la fonction GM.....	31
Procédure de réinitialisation/clonage.....	32
Procédure de réinitialisation	32
Réinitialisation du microprocesseur.....	32
Réinitialisation du mode (menu) de configuration	32
Clone	32
Connexion de la fonction WIRES-X.....	33
Qu'est-ce que le WIRES-X?	33
Connexion à un nœud numérique WIRES-X (recommandé)	33
Connexion à l'autre identifiant de nœud ou de groupe.....	33
Connectez-vous et communiquez avec WIRES-X en mode analogique.....	36
Déconnexion d'un nœud ou d'un groupe.....	36
Réglages divers	37
Fonction de squelch de tonalité.....	37
Fonction de squelch à code numérique (DCS).....	37
Programmation de l'attribution des touches	37
Réglage du gain du micro.....	38
Fonction Split Tone	38
Fonction DTMF.....	38
Mode (menu) de configuration	39
Entretien.....	42
Soin et entretien	42
Remplacement du fusible	42
Remplacement du fusible d'un câble d'alimentation c.c.	42
Spécifications	43

Précautions de sécurité (À lire attentivement)

Veillez à lire ces précautions importantes et utilisez ce produit en toute sécurité.

Yaesu n'est pas responsable de défaillances ou de problèmes causés par l'utilisation ou l'usage impropre de ce produit par l'acheteur ou par des tiers. En outre, Yaesu n'est pas responsable de dommages causés par l'utilisation de ce produit par l'acheteur ou par des tiers, sauf dans les cas où le versement de dommages a été demandé aux termes de la loi.

Types et significations des avis



DANGER

Une situation dangereuse imminente qui, si elle n'est pas évitée, peut entraîner la mort ou de graves blessures.



AVERTISSEMENT

Une situation potentiellement dangereuse qui, si elle n'est pas évitée, peut entraîner la mort ou de graves blessures.



ATTENTION

Une situation potentiellement dangereuse qui, si elle n'est pas évitée, peut causer des blessures mineures ou modérée ou uniquement des dommages matériels.

Types et significations des symboles



Ces symboles signifient des actions interdites, qui ne doivent pas être effectuées pour utiliser ce produit en toute sécurité. Par exemple:  indique que le produit ne doit pas être démonté.



Ces symboles signifient des actions nécessaires, qui doivent être effectuées pour utiliser ce produit en toute sécurité. Par exemple:  indique que la fiche d'alimentation doit être débranchée.



DANGER



Ne pas utiliser l'appareil dans « des régions ou dans des aéroports et des véhicules où son utilisation est interdite » (tels que les hôpitaux et les avions).
Son utilisation peut avoir un impact sur les appareils électroniques et médicaux.



Ne pas utiliser ce produit en conduisant une voiture ou une moto. Son utilisation peut provoquer des accidents.
Toujours arrêter le véhicule dans un endroit sûr avant l'utilisation si l'appareil doit être utilisé par le conducteur.



Ne pas utiliser l'appareil en cas d'émission de gaz inflammables.
Cela peut entraîner un incendie ou une explosion.



Ne jamais toucher l'antenne pendant la transmission.
Cela peut entraîner des blessures, un choc électrique et la défaillance du matériel.



Ne pas émettre dans des endroits bondés par égard pour les personnes équipées d'appareils médicaux tels que des pacemakers.
Les ondes électromagnétiques de la radio peuvent affecter l'appareil médical et entraîner des accidents causés par un mauvais fonctionnement.



Si une alarme se déclenche lorsque l'antenne est branchée, couper immédiatement l'alimentation de la radio et débrancher l'antenne externe de la radio.
Dans le cas contraire, un incendie, un choc électrique ou une défaillance du matériel peuvent se produire.



Ne pas toucher les éventuelles fuites de liquide de l'écran LCD à mains nues.
Des brûlures chimiques peuvent se produire si le liquide entre en contact avec la peau ou pénètre dans les yeux. Dans ce cas, contacter immédiatement un médecin.



AVERTISSEMENT



Ne pas utiliser de tensions différentes de la tension d'alimentation spécifiée.
Cela peut entraîner un incendie ou un choc électrique.



Ne pas émettre en continu pendant des périodes prolongées.
La température du boîtier principal risque d'augmenter et de provoquer des brûlures et des défaillances dues à la surchauffe.



Ne pas démonter ou modifier l'appareil.
Cela peut entraîner des blessures, un choc électrique et la défaillance du matériel.



Ne pas manipuler la fiche et le connecteur électrique, etc. avec des mains mouillées. Ne pas brancher ou débrancher la fiche d'alimentation avec des mains mouillées.
Cela peut entraîner des blessures, une fuite de liquide, un choc électrique et une défaillance du matériel.



En cas d'émission de fumée ou d'odeurs étranges de la radio, couper l'alimentation et débrancher le cordon d'alimentation de la prise.
Cela peut entraîner un incendie, une fuite de liquide, une surchauffe, des détériorations, une inflammation et la défaillance du matériel. Contacter l'assistance clientèle radioamateur de notre entreprise ou le détaillant chez qui l'appareil a été acheté.





Maintenir la propreté des broches des fiches d'alimentation et des zones voisines en toutes circonstances.
Cela peut entraîner un incendie, une fuite de liquide, une surchauffe, une rupture, une inflammation, etc.





Débrancher le cordon d'alimentation et les câbles de connexion avant d'incorporer des éléments vendus séparément ou de remplacer le fusible.
Cela peut entraîner un incendie, un choc électrique et la défaillance du matériel.

Précautions de sécurité (À lire attentivement)

 **Ne jamais couper le porte-fusible du cordon d'alimentation c.c.**
Cela peut causer un court-circuit et entraîner une inflammation et un incendie.

 **Ne pas utiliser de fusibles différents des fusibles spécifiés.**
Cela risque d'entraîner un incendie et la défaillance du matériel.

 **Ne pas laisser d'objets métalliques tels que des fils et de l'eau pénétrer dans l'appareil.**
Cela peut entraîner un incendie, un choc électrique et la défaillance du matériel.

 **Ne pas placer l'appareil dans des lieux devenant facilement humides (ex. à côté d'humidificateurs)**
Cela peut entraîner un incendie, un choc électrique et la défaillance du matériel.

 **Lors du branchement d'un cordon d'alimentation c.c., faire attention de ne pas mélanger les polarités positive et négative.**
Cela peut entraîner un incendie, un choc électrique et la défaillance du matériel.

 **Ne pas utiliser pas de cordons d'alimentation c.c. différents du cordon fourni ou spécifié.**
Cela peut entraîner un incendie, un choc électrique et la défaillance du matériel.



 **Éviter de plier, tordre, tirer, chauffer et modifier le cordon d'alimentation et les câbles de connexion de manière excessive.**
Cela risque de couper ou d'endommager les câbles et de causer un incendie, un choc électrique et la défaillance du matériel.

 **Ne pas tirer sur le câble pour brancher et débrancher le cordon d'alimentation et les câbles de connexion.**
Maintenir la fiche ou le connecteur pour les débrancher. Dans le cas contraire, un incendie, un choc électrique ou une défaillance du matériel peuvent se produire.

 **Éviter d'utiliser des casques et des écouteurs à un volume élevé.**
Une exposition continue aux volumes élevés peut entraîner des troubles de l'audition.

 **Ne pas utiliser l'appareil si le cordon et les câbles de connexion sont endommagés et lorsque le connecteur d'alimentation c.c. n'est pas fermement branché.**
Contacter l'assistance clientèle radioamateur de notre entreprise ou le détaillant chez qui l'appareil a été acheté car cela peut entraîner un incendie, un choc électrique et la défaillance du matériel.

 **Suivre les instructions fournies pour installer les éléments vendus séparément et pour remplacer le fusible.**
Cela peut entraîner un incendie, un choc électrique et la défaillance du matériel.

 **Ne pas utiliser l'appareil lorsque l'alarme se déclenche.**
Pour des raisons de sécurité, débrancher de la prise c.a. la fiche d'alimentation de l'équipement d'alimentation c.c. raccordé à l'appareil.
 **Ne jamais toucher l'antenne.** Cela peut entraîner un incendie, un choc électrique et la défaillance du matériel en cas d'orage.

ATTENTION

 **Ne pas placer l'appareil à proximité d'un dispositif de chauffage ou dans un lieu exposé à la lumière solaire directe.**
Cela peut entraîner une déformation et une décoloration.

 **Ne pas placer l'appareil dans un lieu contenant un niveau élevé de poussière et d'humidité.**
Cela risque d'entraîner un incendie et la défaillance du matériel.

 **Rester aussi loin que possible de l'antenne pendant l'émission.**
Une exposition prolongée au rayonnement électromagnétique peut avoir un effet nocif sur le corps humain.

 **Ne pas essuyer le boîtier avec du diluant ou du benzène, etc.**
Utiliser un chiffon doux et sec pour éliminer les taches du boîtier.

 **Maintenir hors de la portée des enfants.**
Dans le cas contraire, les enfants risquent de se blesser.

 **Ne pas placer d'objets lourds sur le cordon d'alimentation et les câbles de connexion.**
Cela peut endommager le cordon et les câbles d'alimentation et causer un incendie et un choc électrique.

 **Ne pas émettre à proximité d'un téléviseur et d'une radio.**
Cela peut causer des interférences électromagnétiques.

 **Pour des raisons de sécurité, couper l'alimentation et débrancher le cordon d'alimentation c.c. du connecteur c.c. lorsque l'appareil n'est pas utilisé pendant une période prolongée.**
Dans le cas contraire, cela peut entraîner un incendie et une surchauffe.

 **Si l'équipement est utilisé dans un véhicule hybride ou à économie de carburant, se renseigner auprès du constructeur avant l'utilisation.**
Il est possible que l'appareil ne puisse pas recevoir les émissions normalement en raison des bruits des dispositifs électriques (onduleurs, etc.) installés dans le véhicule.

 **Ne pas lancer l'appareil ou le soumettre à des forces de choc élevées.**
Cela peut entraîner une défaillance du matériel.

 **Ne pas placer l'appareil à proximité de cartes magnétiques et de cassettes vidéo.**
Les données de la carte et de la cassette, etc. risquent d'être effacées.

 **Ne pas régler le volume trop haut pendant l'utilisation d'un casque ou d'écouteurs.**
Cela peut entraîner des troubles de l'audition.

 **Ne pas utiliser de produits en option différents de ceux spécifiés par notre entreprise.**
Dans le cas contraire, une défaillance du matériel peut se produire.

 **Ne pas placer l'appareil sur une surface instable ou inclinée, ou dans un lieu exposé à de fortes vibrations.**
L'appareil peut se renverser ou tomber et causer un incendie, des blessures et la défaillance du matériel.

 **Ne pas se tenir debout sur l'appareil, ne pas placer d'objets lourds dessus et ne pas introduire d'objets à l'intérieur.**
Dans le cas contraire, une défaillance du matériel peut se produire.

 **Ne pas utiliser un micro différent des modèles spécifiés pour brancher un micro à l'appareil.**
Dans le cas contraire, une défaillance du matériel peut se produire.

 **Ne pas toucher les pièces qui irradient de la chaleur.**
Après une utilisation pendant une période prolongée, la température des pièces irradient de la chaleur augmente et peut causer des brûlures au toucher.

 **Ne pas ouvrir le boîtier de l'appareil sauf pour remplacer le fusible ou pour installer des éléments vendus séparément.**
Cela peut entraîner des blessures, un choc électrique et la défaillance du matériel.

② Bouton VOL

Règle le niveau sonore.

③ Bouton DIAL de fréquence

Sélectionne la fréquence de fonctionnement.

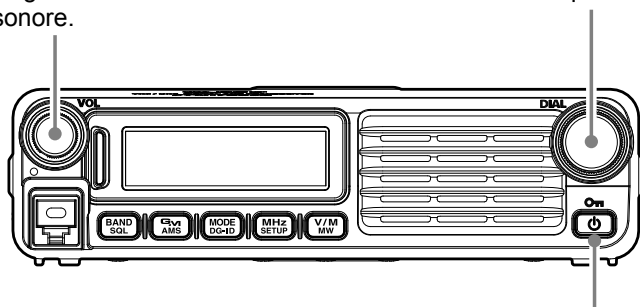

① Interrupteur d'alimentation

Appuyez pendant plus d'une seconde.

④ Interrupteur de transmission

Parlez dans le micro avec un niveau de voix normal tout en appuyant sur ce bouton.

Microphone

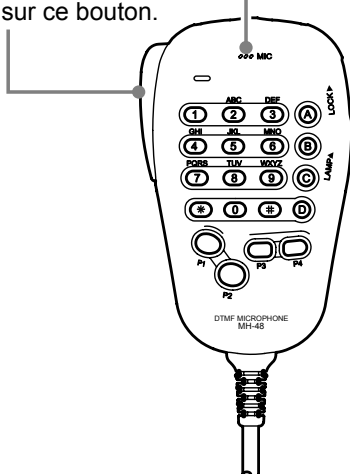

Caractéristiques de la radio

- Radio mobile bibande 144/430 MHz équipée de modem de communication C4FM.
- 50 Watts de puissance de sortie, avec un choix de trois niveaux de puissance pour chaque situation d'utilisation.
- Clarté de l'audio et de la communication de données grâce aux fonctions de modem C4FM.
- Couverture étendue du récepteur: 108.000 MHz - 579.995 MHz.
- Grâce à la fonction Digital Group ID (GD-ID), la fonction Group Monitor (GM) permet de localiser automatiquement et de communiquer avec d'autres stations ayant le même identifiant DG-ID et se trouvant à portée de communication, en utilisant un identifiant de groupe identique compris entre 00 et 99.
- La fonction Digital Personal ID (DP-ID) permet de communiquer spécifiquement avec des émetteurs-récepteurs enregistrés avec les identifiants individuels. Le DP-ID est différent pour chaque émetteur-récepteur et est inclus dans chaque transmission C4FM.
- Connexion facile au système de liaison WIRES-X.
- Entrée par clavier des fréquences de fonctionnement depuis le micro.
- 225 mémoires (199 canaux mémoires "de base", 10 groupes de canaux mémoire de limite de bande et 6 canaux "Home") qui peuvent enregistrer des décalages relais, des décalages relais impairs, des tonalités CTCSS/DCS, et des étiquettes alphanumériques à 8 caractères pour une reconnaissance facile des canaux.
- Circuit de codage/décodage CTCSS/DCS intégrés.
- Système de menu complet, permettant la personnalisation de plusieurs caractéristiques de performance de l'émetteur-récepteur.
- Équipé de la fonction GM (Group Monitor).

Les fonctions supplémentaires incluent la temporisation (TOT) des émissions, la mise hors-tension automatique (APO) et le décalage relais automatique (ARS). De plus, un circuit de squelch RF permet à l'utilisateur de régler le squelch pour qu'il s'ouvre à un réglage programmé du S-mètre, en réduisant les approximations lors du réglage du seuil de squelch.

Félicitations pour votre achat du FTM-7250DE! Qu'il s'agisse de votre premier appareil ou que vous utilisiez déjà un équipement Yaesu comme élément central de votre station, l'organisation Yaesu s'engage à garantir votre satisfaction dans l'utilisation de cet émetteur-récepteur haute performance. Il devrait vous fournir de nombreuses années de fonctionnement satisfaisant. Notre réseau de concessionnaires et notre personnel d'assistance technique soutiennent chaque produit que nous vendons, et nous vous invitons à nous contacter si vous avez besoin de conseils ou d'assistance technique.

Nous vous recommandons de lire entièrement ce manuel avant d'installer le FTM-7250DE afin de comprendre parfaitement les capacités de votre nouvel émetteur-récepteur.

Accessoires fournis

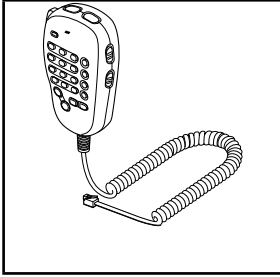

Micro DTMF
MH-48A6JA

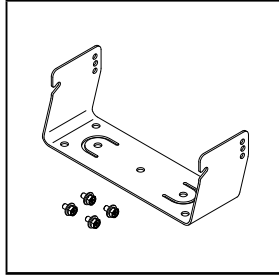

Support de montage
mobile
(Jeu de vis de fixation)

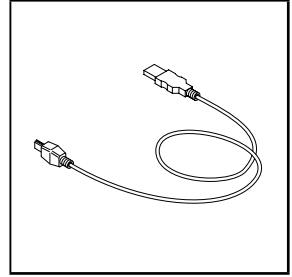

Câble USB

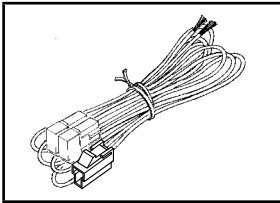

Câble d'alimentation c.c.
(avec fusible)

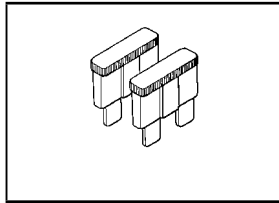

Fusible de rechange
(15A)

Manuel d'utilisation (ce manuel)

Accessoires en option

MH-42C6J	Microphone
MH-48A6JA	Microphone DTMF (identique au micro fourni)
MLS-100	Haut-parleur extérieur haute puissance

Installation

Branchement du microphone

Branchez le microphone MH-48A6JA fourni au FTM-7250DE.

Branchez le connecteur du microphone dans la prise jack MIC en façade jusqu'à ce qu'il s'enclenche.

Remarque: Pour débrancher le micro, tirez sur le câble tout en appuyant sur le loquet du connecteur.

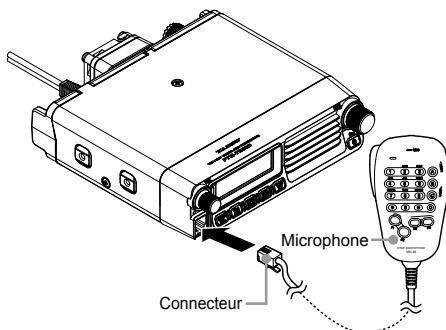

Branchement de l'antenne

Raccordez le câble coaxial au boîtier principal.

Branchez la prise jack du câble coaxial dans la borne ANT sur le panneau arrière du boîtier principal, puis faites-la tourner et serrez-la.

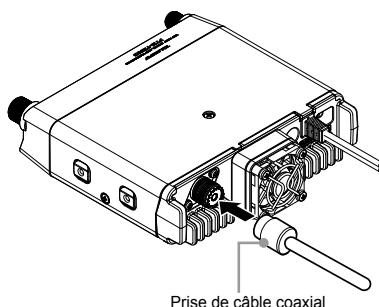

Installation mobile

Le FTM-7250DE ne doit être installé que dans des véhicules équipés d'un circuit électrique à masse négative de 13,8 volts. Montez l'émetteur-récepteur dans un endroit où l'écran, les commandes et le micro sont facilement accessibles, en utilisant le support de montage fourni.

L'émetteur-récepteur peut être installé pratiquement n'importe où, cependant il ne doit pas être positionné à côté d'un évent de chauffage ou là où il risque d'interférer avec la conduite (soit visuellement soit mécaniquement).

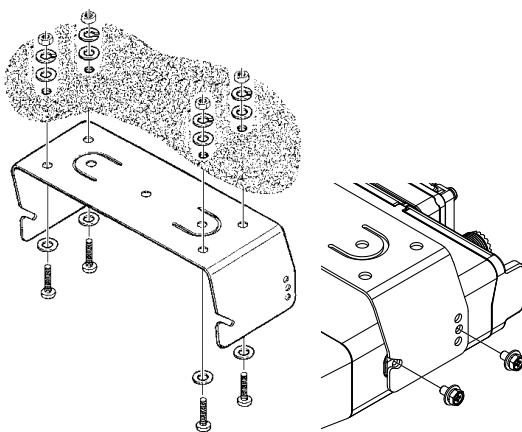

Assurez-vous qu'il y a suffisamment d'espace sur tous les côtés de l'émetteur-récepteur pour que l'air puisse circuler librement autour du boîtier de la radio. Étudiez les schémas qui indiquent les procédures d'installation correctes.

Raccordement de l'alimentation

Pour réduire la chute de tension et éviter le claquage des fusibles du véhicule, branchez le câble d'alimentation c.c. fourni directement aux bornes de la batterie. N'essayez pas de mettre en échec ou de contourner le fusible du câble c.c. - il est là pour vous protéger, ainsi que votre émetteur-récepteur et le circuit électrique du véhicule.

L'utilisation du FTM-7250DE à partir d'une ligne c.a. nécessite une source d'alimentation capable de fournir au moins 20 A en continu à 13,8 volts c.c.

Avertissement!

- **N'appliquez jamais une alimentation c.a. au câble d'alimentation du FTM-7250DE, ni une tension c.c. supérieure à 15,8 volts. Pour remplacer le fusible, utilisez exclusivement un fusible de 15 A. Le non-respect de ces précautions de sécurité annulera la garantie limitée sur ce produit.**
- **N'utilisez pas un câble d'alimentation c.c. différent de celui fourni ou spécifié.**
- **Ne placez aucun objet sur le câble d'alimentation c.c. et ne marchez pas dessus.**
- **N'utilisez pas le câble d'alimentation c.c. avec le porte-fusibles coupé.**
- **N'inversez pas la polarité (positive et négative) lors du branchement de la batterie.**

- Branchez le câble d'alimentation **ROUGE** à la borne **POSITIVE (+)**, et le câble d'alimentation **NOIR** à la borne **NÉGATIVE (-)**. Si vous devez rallonger le câble d'alimentation, utilisez un fil en cuivre torsadé isolé de 12 AWG ou plus grand. Soudez les raccords avec précaution, et enroulez parfaitement les raccords avec du ruban isolant.

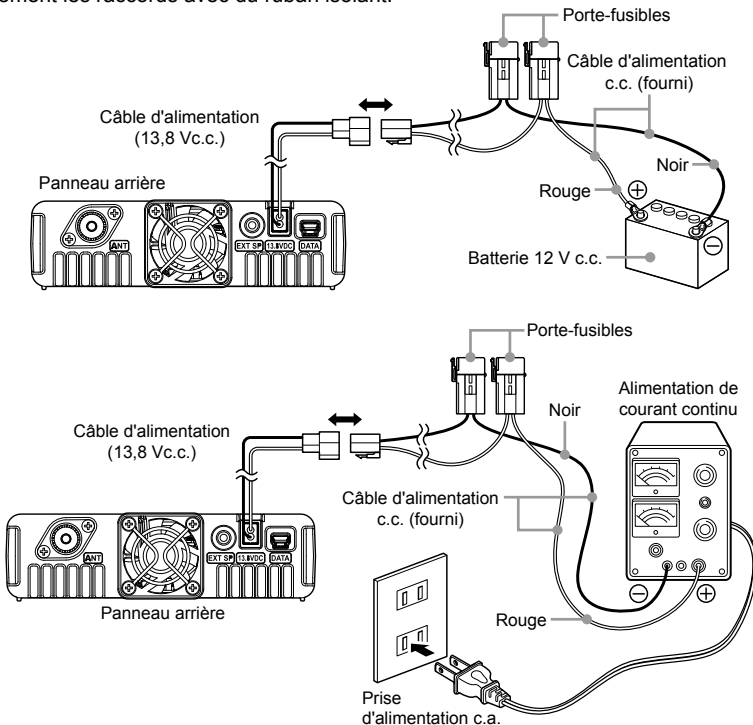

Commandes et interrupteurs en façade

Panneau avant

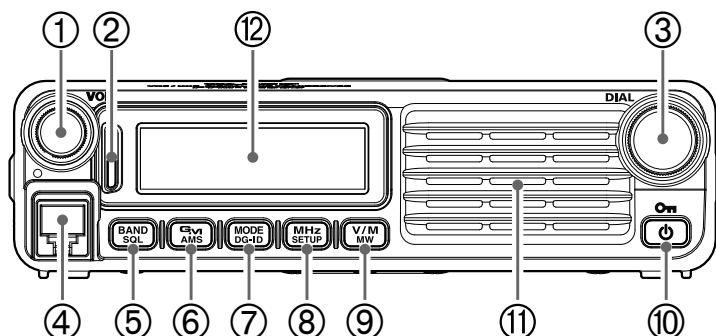

① Bouton VOL

En tournant le bouton dans le sens horaire, on augmente le volume, et en le tournant dans le sens antihoraire, on le diminue.

② Voyant mode/état

Indique l'état émission/réception à l'aide de deux couleurs sur les parties supérieures et inférieures du voyant mode/état.

État de communication		Partie supérieure	Partie inférieure
Réception d'un signal analogique audio		Vert	Vert
Émission d'un signal analogique audio		Rouge	Rouge
Réception d'un signal numérique audio		Vert	Bleu
Émission d'un signal numérique audio		Rouge	Bleu
Réception de données numériques		Vert	Blanc
Réception de canaux avec des conditions audio ou de données sans correspondance *		Vert	Clignotement en bleu
Fonction GM pendant le fonctionnement	L'autre station est à portée de communication	-	Témoin bleu
	Émission de signal de confirmation GM à l'autre station à portée de communication		Bleu

- * Réception de signaux avec fréquence de tonalité ou code DCS sans correspondance.
- Réception d'audio analogique en mode numérique.
- Réception de signaux ayant un identifiant DG-ID sans correspondance en mode numérique.
- Réception d'un niveau de signal inférieur au réglage du niveau d'intensité de signal Squelch RF.

③ Bouton DIAL

- Permet de régler la fréquence de la bande de fonctionnement.
En tournant dans le sens horaire, vous augmentez la fréquence, et en tournant dans le sens antihoraire, vous la diminuez.
- Permet de sélectionner les éléments désirés pour la configuration, l'enregistrement en mémoire, la fonction GM d'écoute collective, etc.

④ Prise jack MIC

Branchez le câble de microphone fourni.

Commandes et interrupteurs en façade

⑤ Touche [BAND(SQL)]

Une pression rapide de cette touche déplace le fonctionnement vers la bande de fréquence immédiatement supérieure.

Appuyez sur cette touche et maintenez-la enfoncée pour régler le niveau de squelch.

⑥ Touche [GM(AMS)]

Une pression de cette touche permet d'activer la fonction GM (Group Monitor).

Appuyez sur cette touche et maintenez-la enfoncée pour afficher la configuration du mode d'émission pendant l'utilisation de la fonction AMS.

⑦ Touche [MODE(DG-ID)]

Chaque fois que vous appuyez rapidement sur cette touche, vous commutez la bande en service sur le mode communication.

Appuyez sur cette touche et maintenez-la enfoncée pour sélectionner l'identifiant DG-ID enregistré dans la mémoire DG-ID.

Remarque: Pour tout détail, voir "Rappel et utilisation de l'identifiant DG-ID enregistré dans la mémoire DG-ID" 20.

⑧ Touche [MHz(SETUP)]

Cette touche permet de régler la fréquence par pas de 1 MHz (les chiffres MHz clignotent sur l'écran).

Appuyez sur cette touche et maintenez-la enfoncée pour activer le mode (menu) de configuration

⑨ Touche [V/M(MW)]

Une pression rapide de cette touche permet d'alterner entre le mode VFO, le mode mémoire et le canal HOME.

Appuyez sur la touche et maintenez-la enfoncée pour afficher l'écran d'enregistrement de mémoire.

⑩ Touche Power/LOCK

Appuyez sur cette touche et maintenez-la enfoncée pour mettre l'appareil sous tension et hors tension. Une pression rapide de la touche pendant que l'émetteur-récepteur est allumé, permet de verrouiller ou de déverrouiller la touche.

⑪ Haut-parleur

Le haut-parleur intérieur se trouve ici.

⑫ Écran LCD

Les principaux chiffres sur l'écran peuvent indiquer la fréquence de fonctionnement, le nom de la mémoire, ou l'un des nombreux paramètres pendant la configuration du menu.

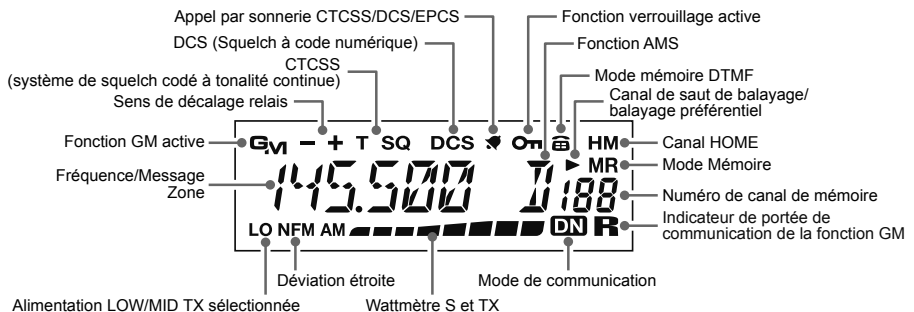

Panneau arrière

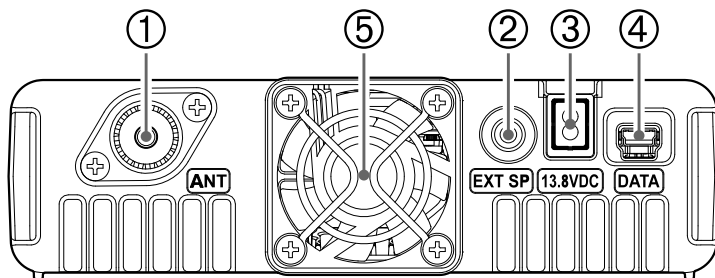

① Prise coaxiale ANT

Ce connecteur coaxial de type M permet de brancher les antennes de la bande 144 MHz et de la bande 430 MHz (50 Ohms). Assurez-vous que l'antenne est conçue spécifiquement pour l'utilisation sur la fréquence de fonctionnement.

② Prise jack EXT SP

Cette mini prise jack de téléphone de 3,5 mm à deux contacts fournit la sortie audio du récepteur pour un haut-parleur externe en option. L'impédance audio est de 4 Ohms, et le niveau varie en fonction du réglage de la commande **VOL** en façade. Le branchement d'une fiche dans cette prise jack désactive l'audio du haut-parleur interne de l'émetteur-récepteur.

③ Câble 13.8 V c.c.

Branchez le câble d'alimentation c.c. fourni (avec fusible).

④ Prise jack DATA

Utilisez cette prise jack pour mettre à jour le micrologiciel. Lorsqu'une nouvelle mise à jour de micrologiciel est disponible pour le FTM-7250DE, allez sur le site YAESU pour télécharger les données de programmation et mettre à jour le FTM-7250DE à la version la plus récente.

⑤ Ventilateur de refroidissement

Micro (MH-48A6JA)

① Interrupteur PTT

Appuyez sur cet interrupteur pour émettre et relâchez-le pour recevoir.

② Boutons du clavier

1 à 0: Entre les chiffres.

★: Alterne entre le mode VFO, le mode Mémoire et le canal Home.

#: Balaye les canaux mémoire programmés.

A: Modifie le réglage par pas de 1 MHz.

B: Modifie la bande de fonctionnement.

C: Règle le niveau de squelch.

D: Modifie la puissance d'émission.

③ Touches [P1] / [P2]

Touché [P1]

Appuyez sur cette touche pour rappeler la mémoire DG-ID.

Touché [P2]

Appuyez sur cette touche et maintenez-la enfoncée pour accéder à l'écran de mémoire DG-ID.

Touches [P3] / [P4]

Ces deux touches programmables par l'utilisateur permettent d'accéder rapidement aux fonctions utilisées fréquemment.

Les fonctions par défaut sont décrites ci-dessous.

Touché [P3] (WIRES-X)

Appuyez sur cette touche pour activer la fonction Wires-X.

Touché [P4] (T CALL)

Appuyez sur cette touche pour activer T CALL (1750 Hz) pour l'accès au répéteur.

Vous pouvez reprogrammer les touches [P3] et [P4] pour d'autres fonctions si vous le souhaitez.

Remarque: Pour plus de détails, consultez le manuel avancé (à télécharger sur le site Yaesu).

④ MIC

Parlez dans cet orifice pendant l'émission.

⑤ Touches [UP] / [DWN]

Appuyez (ou maintenez enfoncé) l'un de ces touches pour régler (ou pour balayer vers le haut ou vers le bas) la fréquence de fonctionnement ou à travers les canaux mémoire. A plusieurs égards, ces touches émulent la fonction du bouton **DIAL** (rotatif).

⑥ Interrupteur LOCK

Cet interrupteur verrouille les touches du microphone (sauf le clavier et l'interrupteur **PTT**).

⑦ Interrupteur LAMP

Cet interrupteur permet d'éclairer le clavier du micro.

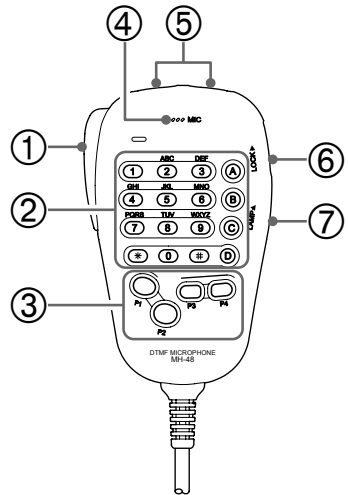

Fonctionnement de base

Allumer et éteindre l'émetteur-récepteur

1. Pour allumer l'émetteur-récepteur, appuyez sur la touche **PWR/LOCK** et maintenez-la enfoncée.
2. Pour éteindre l'émetteur-récepteur, appuyez à nouveau sur la touche **PWR/LOCK** et maintenez-la enfoncée.

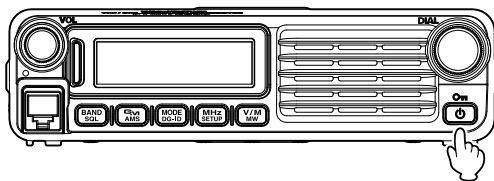

Vous pouvez composer le message d'accueil désiré (jusqu'à 8 caractères) avec l'option "OPEN MSG 28" du menu de configuration, voir 40 pour plus de détails

Saisie de l'indicatif d'appel

Un écran demandant de saisir un indicatif apparaît lorsqu'on allume l'émetteur-récepteur pour la première fois ou après sa réinitialisation. L'indicatif permet d'identifier la station émettrice lors des communications en mode numérique.

1. Appuyez sur la touche **[V/M(MW)]**.
2. Tournez le bouton **DIAL** pour sélectionner des caractères, puis appuyez sur la touche **[V/M(MW)]**.

En tournant le bouton **DIAL**, vous pouvez alterner les caractères dans l'ordre suivant:

"espace" ► " " ► "-" ► "/" ► "0" à "9" ► "A" à "Z"

- Jusqu'à 10 caractères (caractères alphanumériques y compris tiret) peuvent être saisis.
 - "espace", "-", et "/" ne peuvent pas être sélectionnés pour le premier caractère.
3. Appuyez sur la touche **[MHz(SETUP)]** et maintenez-la enfoncée pour enregistrer l'indicatif d'appel et revenir au fonctionnement normal.

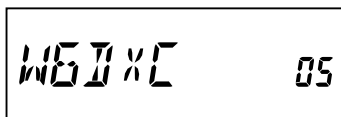

Réglage du volume audio

Tournez le bouton **VOL** pour régler le volume du récepteur.
Une rotation horaire augmente le niveau de sortie audio.

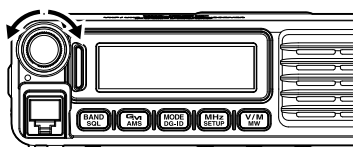

Réglage du niveau de squelch

1. Appuyez sur la touche **[BAND(SQL)]** et maintenez-la enfoncée, puis tournez le bouton **DIAL** pour sélectionner le niveau de squelch.
2. Appuyez à nouveau sur la touche **[BAND(SQL)]**

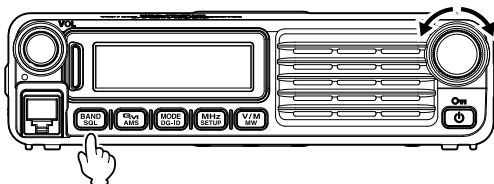

Remarque: Une fonction spéciale "Squelch RF" est prévue sur cette radio. Cette fonction permet de régler le squelch de sorte que seuls les signaux dépassant un certain niveau d'intensité de signal ouvrent le squelch. Pour plus de détails, consultez le manuel avancé (à télécharger sur le site Yaesu).

Sélection d'une bande de fréquence

Appuyez sur la touche [MHz(SETUP)] pour sélectionner la bande de fréquence désirée.

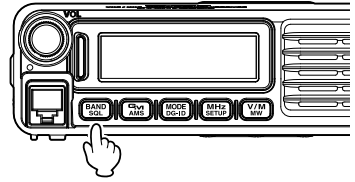

Les plages de fréquence pour chaque bande de fréquence sont indiquées ci-dessous:

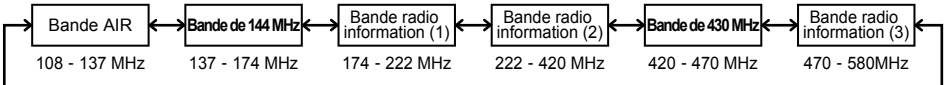

Navigation de fréquence

Utilisation du bouton DIAL

La rotation du bouton **DIAL** permet de régler les pas préprogrammés. En tournant ce bouton dans le sens horaire, on augmente la fréquence, et en le tournant dans le sens antihoraire, on la diminue.

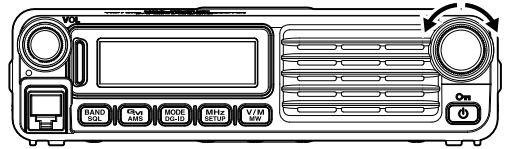

- Appuyez momentanément sur la touche [MHz(SETUP)], puis tournez le bouton **DIAL** pour modifier les pas de fréquence à 1 MHz par pas.

Utilisation du micro MH-48A6JA

Utilisation de la touche [UP] et [DWN]:

Appuyez momentanément sur [UP], pour régler la fréquence vers le haut. Appuyez momentanément sur [DWN] pour régler la fréquence vers le bas.

Utilisation des touches numériques:

Utilisez les touches numériques de [0] à [9] pour saisir directement la fréquence.

Il n'y a pas de touche "virgule décimale" sur le clavier du MH-48A6JA. Cependant, un raccourci existe pour les fréquences finissant par zéro:

appuyez sur la touche [#] après le dernier chiffre différent de zéro.

- Exemples:** Pour entrer 446.520 MHz, appuyez sur [4] ➡ [4] ➡ [6] ➡ [5] ➡ [2] ➡ [0]
 Pour entrer 446.000 MHz, appuyez sur [4] ➡ [4] ➡ [6] ➡ [#]



Sélection des pas de canaux

Le pas d'accord de fréquence du bouton **DIAL** et les touches [UP]/[DWN] du micro peuvent être modifiés.

Remarque: Voir l'option "STEP 45" du menu de configuration page 41.

Fonctionnement de base

Sélection du mode de communication

L'émetteur-récepteur FTM-7250DE est équipé d'une fonction AMS (Sélection Automatique de Mode) qui sélectionne automatiquement un des deux modes d'émission en fonction du signal reçu.

Le mode d'émission est sélectionné en fonction du signal reçu afin que les signaux numériques C4FM et les signaux analogiques soient reçus et émis automatiquement.

Appuyez sur la touche **[MODE(DG-ID)]** pour afficher l'icône **"DN"** (clignotement) sur l'écran.

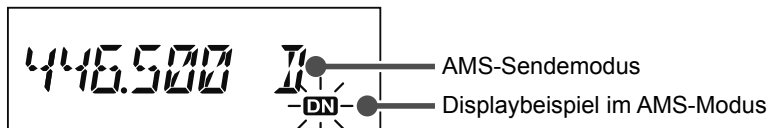

Pour le fonctionnement en mode de communication fixe, appuyez sur la touche **[MODE(DG-ID)]** pour commuter le mode de communication.

Chaque fois que la touche **[MODE(DG-ID)]** est enfoncée, le mode de communication change dans l'ordre suivant:

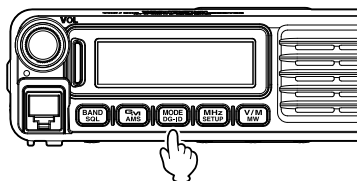

➡ AMS ("**DN**" clignote) ➡ V/D (DN) ("**DN**" s'allume) ➡

➡ VW* ("**DN**" s'allume) ➡ FM (sans icône) ➡

Mode de communication	icône	Description des modes
AMS (Sélection de mode automatique)	DN (clignote)	Le mode d'émission est automatiquement sélectionné parmi les 3 types en fonction du signal reçu. Le fonctionnement de la fonction AMS peut être modifié dans le menu de configuration. Voir "Configuration du mode d'émission pendant l'utilisation de la fonction AMS (DIG AMS 12)" à la 39
Mode V/D (DN (mode d'émission vocale/ données simultanée)	DN (allumé)	Les appels sont moins susceptibles d'être interrompus grâce à la détection et à la correction de signaux vocaux pendant l'émission de signaux vocaux numériques. C'est le mode standard pour C4FM FDMA Digital (numérique).
Mode Voice FR (VW)* (Mode vocal plein débit)		Communication de données grande vitesse utilisant la totalité de la bande 12.5 kHz. Permet une communication vocale de grande qualité.
Mode FM analogique	aucune icône	Communication analogique utilisant le mode FM. Efficace lorsque le signal est faible et que l'audio est susceptible d'être interrompue en mode numérique.

*: Lorsque l'option **"DIG VW 13"** du menu de configuration est réglée sur "ON" (réglage par défaut "OFF"), Voice FR (VW) peut être sélectionné.

Réglage du mode d'émission pendant l'utilisation de la fonction AMS

La fonction AMS règle automatiquement le récepteur sur le mode du signal reçu, mais le mode d'émission peut être réglé indépendamment du mode reçu.

1. Appuyez sur la touche [GM(AMS)] et maintenez-la enfoncée.
2. Tournez le bouton DIAL pour sélectionner le mode d'émission désiré comme suit.

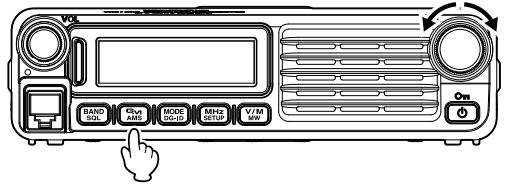

AUTO ("DN" clignote: 0,5 sec. allumé, 0,5 sec. éteint)

Sélectionne automatiquement l'un des deux modes de communication en fonction du signal reçu.

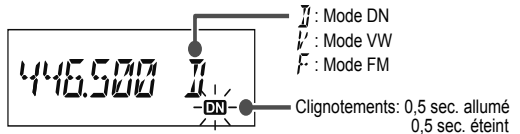

TXMANUAL ("DN" clignote: 1 sec. allumé, 0,5 sec. éteint)

Sélectionne automatiquement l'un des deux modes de communication en fonction du signal reçu. Une brève pression de PTT sur le microphone permet d'alterner entre le mode numérique et le mode analogique.

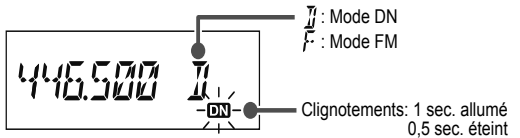

TX FMFIX ("DN" clignote: 0,5 sec. allumé, 0,5 sec. éteint)

Sélectionne automatiquement l'un des deux modes de communication en fonction du signal reçu. Passe toujours en mode FM pour l'émission.

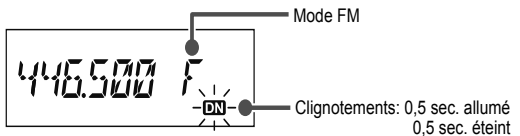

TX DIGTL ("DN" Clignote: 0,5 sec. allumé, 0,5 sec. éteint)

Sélectionne automatiquement l'un des deux modes de communication en fonction du signal reçu. Passe toujours en mode DN pour l'émission.

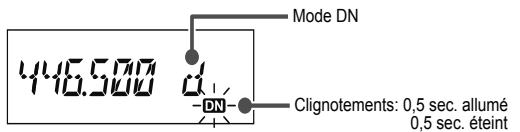

TX VWFIX ("DN" Clignote: 0,5 sec. allumé, 0,5 sec. éteint)

Remarque: Lorsque l'option "DIG VW 13" du menu de configuration est réglé sur "ON" (réglage par défaut "OFF"), "TX VWFIX" peut être sélectionné.

Sélectionne automatiquement l'un des deux modes de communication en fonction du signal reçu. Passe toujours en mode VW pour l'émission.

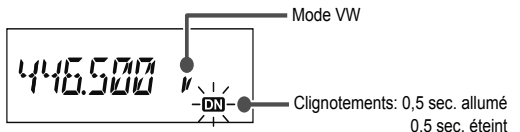

3. Appuyez sur la touche [GM(AMS)] pour enregistrer le nouveau paramètre et revenir au fonctionnement normal.

Émission

1. Appuyez sur l'interrupteur **PTT** du microphone et maintenez-le enfoncé.

En mode analogique, les parties supérieures et inférieures du voyant mode/état s'allument en rouge.

En mode numérique, la partie supérieure du voyant de mode/état s'allume en rouge et la partie inférieure du voyant de mode/état s'allume en bleu.

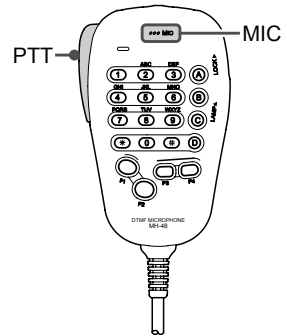

Mode analogique: Les deux sections supérieure et inférieure s'allument en rouge

Mode numérique: La section supérieure s'allume en rouge et la section inférieure s'allume en bleu

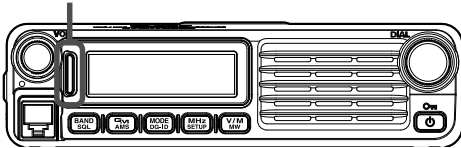

2. Parlez dans **MIC** sur le micro.

Remarque: Tenez le micro à environ 5 cm de votre bouche.

La sensibilité (gain) du microphone peut être réglée avec l'option "**MIC GAIN 25**" du menu de configuration, voir 40 pour plus de détails.

3. Relâchez l'interrupteur **PTT**.

Le voyant de mode/état d'émission s'éteint et l'émetteur-récepteur revient au mode de réception.

Attention: Ne continuez pas à émettre pendant une période prolongée. L'émetteur-récepteur risque de surchauffer et d'entraîner un mauvais fonctionnement ou des blessures.

Remarque: "ERROR" s'affiche si vous essayez d'émettre sur une fréquence non disponible.

Réglage de la puissance d'émission

Pendant les communications avec une station proche, la puissance d'émission peut être réduite pour limiter la consommation d'énergie.

1. Appuyez sur la touche **[D]** du microphone.
2. Tournez le bouton **DIAL** ou appuyez sur la touche **[UP]/[DWN]** du microphone pour sélectionner la puissance d'émission.

Remarque: Réglage par défaut: HIGH

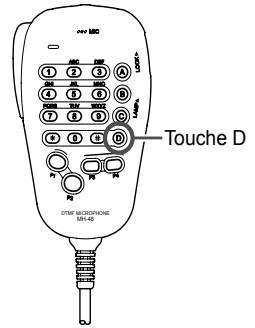

HIGH (50 W)



MID (25 W)



LOW (5 W)

3. Appuyez sur la touche **[D]** pour enregistrer le nouveau paramètre et revenir au fonctionnement normal.

Fonction de verrouillage

Pour activer la fonction de verrouillage des touches, appuyez sur la touche **[Power(Lock)]**. L'icône "On" s'affiche sur l'écran LCD.

Pour annuler le verrouillage des touches, appuyez à nouveau sur la touche **[Power(Lock)]**.

Pour sélectionner les touches qu doivent être verrouillées, utilisez l'option "LOCK 24" du menu de configuration, voir 40 pour plus de détails.

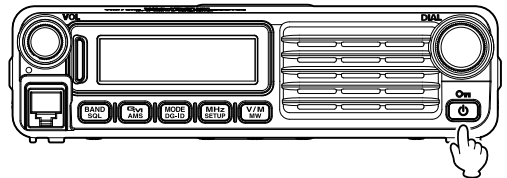

À propos de la fonction Digital Group ID (DG-ID)

La fonction DG-ID permet de configurer des identifiants DG-ID à deux chiffres de "00" à "99" séparément pour l'émission et la réception. En configurant l'émission et la réception sur "00" (par défaut), il est possible de communiquer avec toutes les autres stations en mode C4FM numérique.

En associant l'identifiant DG-ID d'émission à l'identifiant DG-ID de liaison montante configuré dans le répéteur numérique DR-2X/XE System Fusion II d'un club, il est possible d'accéder au DR-2X/XE du répéteur numérique utilisé dans le club.

Pour communiquer uniquement avec les émetteurs-récepteurs d'un groupe d'amis, il est possible de leur attribuer le même identifiant DG-ID; de cette façon, seules les voix de vos amis seront entendues. En outre, la fonction GM permet de vérifier si des stations ayant le même identifiant DG-ID se trouvent à portée de communication. Le FTM-7250DE permet d'enregistrer des identifiants DG-ID d'émission et de réception dans les mémoires DG-ID (jusqu'à 10 paires), et d'utiliser les touches [P1]/[P2] du microphone pour rappeler facilement un identifiant de groupe.

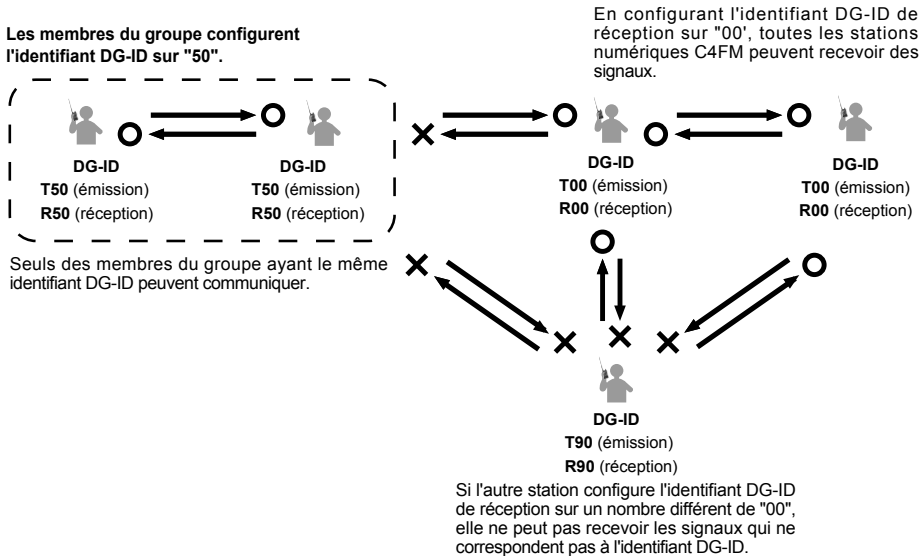

Enregistrement de l'identifiant DG-ID dans la mémoire DG-ID

Exemple: Entrez l'identifiant DG-ID d'émission "50" et l'identifiant DG-ID de réception "00" dans la mémoire DG-ID "01"

- Appuyez sur la touche **[P2]** du microphone et maintenez-la enfoncée.

Le numéro de mémoire DG-ID en bas à droite de l'écran clignote.



- Tournez le bouton **DIAL** ou appuyez sur la touche **[UP]/[DWN]** du microphone pour sélectionner le numéro de mémoire DG-ID à enregistrer dans le registre "01".

- Appuyez sur la touche **[P2]** du microphone.

L'identifiant DG-ID d'émission "T00" clignote.

- Tournez le bouton **DIAL** ou appuyez sur la touche **[UP]/[DWN]** du microphone pour régler l'identifiant DG-ID d'émission sur "T50".

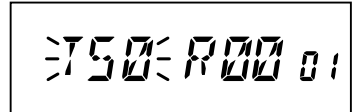

- Appuyez sur la touche **[P2]** du microphone.

L'identifiant DG-ID d'émission clignote.

- Tournez le bouton **DIAL** ou appuyez sur la touche **[UP]/[DWN]** du microphone pour régler l'identifiant DG-ID de réception sur "R00".



- Appuyez sur la touche **[P2]** du microphone.

• L'écran de saisie de l'étiquette DG-ID s'affiche.

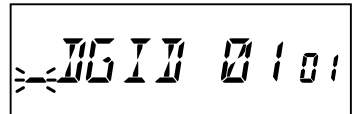

• Utilisez les touches numériques du microphone ou le bouton **DIAL** pour entrer les caractères de l'étiquette DG-ID. Il est possible de saisir jusqu'à 8 caractères.

Appuyez sur la touche **[P3]** du microphone ou sur la touche **[BAND(SQL)]** pour déplacer le curseur vers la gauche.

Appuyez sur la touche **[P4]** du microphone ou sur la touche **[V/M (MW)]** pour déplacer le curseur vers la droite.

- Appuyez sur la touche **[P2]** du microphone et maintenez-la enfoncée pour enregistrer le réglage et revenir au fonctionnement normal.

Remarques:

- La mémoire DG-ID "00" est fixée à "T00 R00" et ne peut pas être modifiée.
- Si vous appuyez sur la touche **[P2]** du microphone au milieu du réglage, le réglage effectué jusqu'à cet instant sera écrit puis retournera au fonctionnement normal.
- Si la touche **[P2]** du microphone n'est pas enfoncée pendant l'écriture, au bout de cinq secondes, le fonctionnement retourne à l'écran normal sans enregistrer le réglage.

Fonctionnement avancé

Rappel et utilisation de l'identifiant DG-ID enregistré dans la mémoire DG-ID

1. Appuyez sur la touche **[P1]** du microphone; les informations sur le DG-ID actuel s'affichent.
2. Tournez le bouton **DIAL** ou appuyez sur la touche **[UP]/[DWN]** du microphone pour sélectionner le numéro de la liste DG-ID à rappeler.
3. Appuyez sur l'interrupteur **PTT** pour sélectionner l'identifiant DG-ID et retourner à l'écran d'affichage de la fréquence. Ou, si cinq secondes se sont écoulées, l'écran sélectionné revient automatiquement à l'écran de la fréquence.
 - Quand la mémoire DG-ID est utilisée, l'étiquette de la mémoire DG-ID utilisée est affichée toutes les 3 secondes.
 - Si la mémoire DG-ID est "00", l'étiquette de mémoire DG-ID n'est pas affichée.
4. Appuyez sur la touche **[P1]** du microphone pour passer à l'affichage de l'identifiant DG-ID comme indiqué ci-dessous. Quand la mémoire DG-ID est "00", aucune étiquette DG-ID n'est affichée, seul l'identifiant DG-ID "00" est affiché.

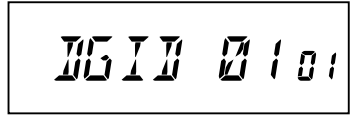

Affichage de l'étiquette DG-ID



Affichage de l'identifiant DG-ID

Affichage de l'étiquette DG-ID ➡ Affichage de l'identifiant DG-ID ➡ Écran normal

- S'il n'y a aucune opération pendant plus de cinq secondes, l'affichage revient à l'écran d'affichage normal de la fréquence.
- Appuyez sur la touche **[P1]** du microphone et maintenez-la enfoncée quand vous êtes sur l'écran d'affichage de la fréquence. La mémoire DG-ID retourne à la mémoire DG-ID "00" avec une seule touche.

Fonction Digital Personal ID (DP-ID)

Chaque communication d'émission C4FM numérique contient les informations d'identification individuelles (identifiant radio) de chaque émetteur-récepteur. La fonction DP-ID utilise ces informations d'identification individuelles.

Pour communiquer avec un autre émetteur-récepteur, si l'identifiant DP-ID des stations est enregistré dans l'émetteur-récepteur de chaque station, ces stations peuvent communiquer même si les identifiants DG-ID sont différents.

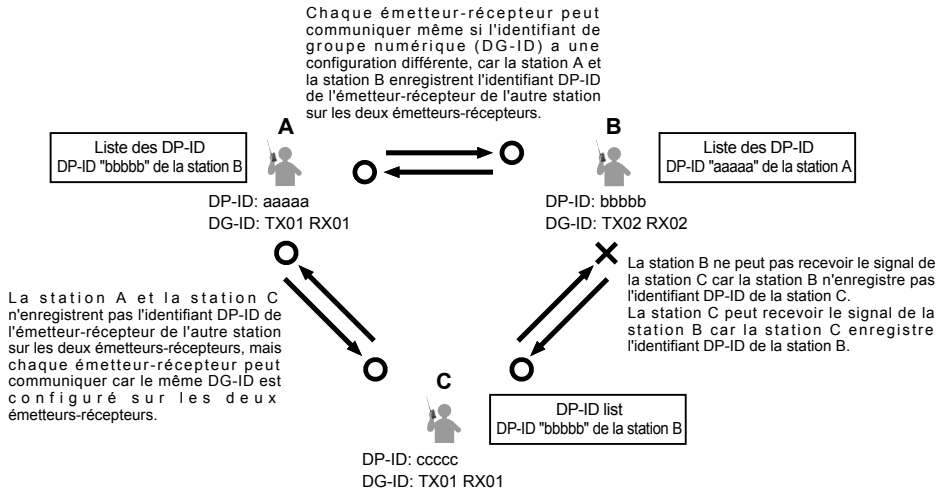

Enregistrement du DP-ID dans un répéteur numérique DR-2X

Remarque: Pour enregistrer l'identifiant DP-ID de l'émetteur-récepteur dans le répéteur C4FM numérique DR-2X System Fusion II, consultez le manuel d'instructions du DR-2X.

En enregistrant le DP-ID de l'émetteur-récepteur dans le DR-2X, vous pouvez commander à distance les réglages et les fonctions de DR-2X. La commande à distance ne peut pas être exécutée depuis un émetteur-récepteur qui n'enregistre pas le DP-ID, il n'est donc pas possible de gérer des répéteurs en toute sécurité.

Fonction de commande à distance de DR-2X

- Activation de la fonction du répéteur
- Désactivation de la fonction du répéteur
- Configuration du répéteur en mode C4FM
- Réglage de la puissance d'émission
- Commande de message vocal (Rec / Play / Stop)
- Réglage de l'appel d'urgence

Fonctionnement avancé

Enregistrement des émetteurs-récepteur

1. Appuyez sur la touche [MHz(SETUP)] et maintenez-la enfoncée pour accéder au menu de configuration.
2. Tournez le bouton **DIAL** pour sélectionner "DPID LST 15".
3. Appuyez sur la touche [MHz(SETUP)].
La liste des identifiants DP-ID s'affiche.
4. Pendant que la liste DP-ID est affichée, une émission en mode C4FM numérique provenant de l'autre émetteur-récepteur enregistre le DP-ID.



DPID LST 15

Quand un signal provenant de l'autre station est reçu, l'indicatif d'appel s'affiche sur l'écran LCD.



W6JXC- 123 REGP

Remarques:

- Quand un signal de l'émetteur-récepteur déjà enregistré est reçu, l'affichage de la liste DP-ID ne change pas.
 - Lors de l'enregistrement d'un émetteur-récepteur déjà enregistré avec un indicatif d'appel différent, l'indicatif enregistré dans la liste DP-ID change pour enregistrer le nouvel indicatif d'appel.
5. Appuyez sur la touche [MODE(DG-ID)] et maintenez-la enfoncée pour enregistrer le paramètre.
 - Une fois l'enregistrement de la liste DP-ID terminé, "COMPLETE" s'affiche, puis l'affichage revient à l'écran de la liste DP-ID.
 - Pour continuer sans enregistrer la liste DP-ID, appuyez sur la touche [MODE(DG-ID)].
 - Si plusieurs DP-ID sont enregistrés, répétez les étapes de 4 à 5.
 - Un maximum de 24 stations peuvent être enregistrées.
 6. Appuyez sur la touche [MHz(SETUP)] pour revenir au fonctionnement normal.
Enregistrez le DP-ID de tous les émetteurs-récepteurs du groupe dans un autre émetteur-récepteur avec la même opération.



COMPLETE

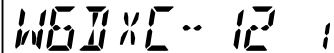

W6JXC- 12 1

Remarques:

- Une fois le DP-ID enregistré, le DP-ID est stocké jusqu'à ce que le DG-ID soit supprimé.
- Enregistrement avec un autre émetteur-récepteur pendant que les émetteurs-récepteurs sont proches l'un de l'autre.

Suppression de l'identifiant DP-ID enregistré

1. Appuyez sur la touche **[MHz(SETUP)]** et maintenez-la enfoncée pour accéder au Menu de configuration.
2. Tournez le bouton **DIAL** pour sélectionner "DPID LST 15".
3. Appuyez sur la touche **[MHz(SETUP)]**.
La liste des identifiants DP-ID s'affiche.
4. Tournez le bouton **DIAL** pour sélectionner l'indicatif d'appel.
5. Appuyez sur la touche **[MODE(DG-ID)]** et maintenez-la enfoncée.
L'écran de confirmation s'affiche.
6. Appuyez à nouveau sur la touche **[MODE(DG-ID)]** et maintenez-la enfoncée pour le supprimer.
 - Une fois la suppression de la liste DP-ID terminée, "COMPLETE" s'affiche pendant trois secondes, puis l'affichage revient à l'écran de la liste DP-ID.
 - Pour revenir au fonctionnement normal sans supprimer le DP-ID, appuyez sur la touche **[MODE(DG-ID)]**.
 - Pour supprimer plusieurs DP-ID, répétez les étapes de 4 à 6.
7. Appuyez sur la touche **[MHz(SETUP)]** pour revenir au fonctionnement normal.

DPID LST 15

NO XC 12 1

DELETED 1

COMPLETE

Fonctionnement du répéteur

Le FTM-7250DE inclut la fonction ARS (décalage relais automatique) qui permet de communiquer automatiquement via des répéteurs en réglant simplement le récepteur sur la fréquence du répéteur.

1. Réglez l'appareil sur la fréquence du répéteur.
2. Appuyez sur l'interrupteur **PTT** pour émettre.

Pendant l'émission, les ondes radio ayant un signal de tonalité de 100.0 Hz* sont émises sur le décalage de fréquence de la fréquence de réception de 0.6 MHz* (144 MHz) ou 5 MHz (430 MHz)*.

*: Dépend de la version de l'émetteur-récepteur.

Remarque: Dans le menu de configuration, il est possible de modifier le réglage du répéteur.

RPT ARS 35 ➡ Désactive la fonction ARS.

RPT FREQ 36 ➡ Permet de modifier le décalage de fréquence du décalage relais.

RPT SFT 37 ➡ Permet de régler le sens du décalage relais.

Contrôle de la fréquence de liaison montante (entrée) du répéteur

Il est souvent utile de pouvoir vérifier la fréquence de liaison montante (entrée) d'un répéteur, pour voir si la station qui appelle est à portée de communication directe ("Simplex").

Remarque: Pour plus de détails, consultez le manuel avancé (à télécharger sur le site Yaesu).

Appel par tonalité (1750 Hz)

Si votre émetteur-récepteur est un FTM-7250DE (version européenne), appuyez sur la touche de programme [**P4**] du microphone (MH-48) et maintenez-la enfoncée pour produire une tonalité d'impulsion de 1750 Hz pour accéder au répéteur européen. L'émetteur est activé automatiquement et une tonalité audio de 1750 Hz est superposée à la porteuse. Une fois que l'accès au répéteur est établi, vous pouvez relâcher la touche [**P4**] et utiliser l'interrupteur **PTT** pour activer l'émetteur.

Fonctionnement de la mémoire

Le FTM-7250DE offre un grand nombre de ressources de système de mémoire. Elles incluent:

- 199 canaux mémoire "de base", numérotés de "1" à "199".
- 6 canaux "Home" Un canal Home peut être configuré et appelé sur chaque bande de fréquence.
- 10 groupes de mémoires de limite de bande, également appelés canaux de "Balayage de mémoire programmable" étiquetés de "L0/U0" à "L9/U9".

Chaque mémoire peut être accompagnée d'une étiquette alphanumérique de 8 caractères maximum, pour une reconnaissance rapide des canaux.

Enregistrement de mémoire

1. Dans le mode VFO, sélectionnez la fréquence et le mode de communication désiré à enregistrer dans un canal mémoire.
2. Appuyez sur la touche **[V/M(MW)]** et maintenez-la enfoncée.

Un numéro de mémoire s'affiche dans le coin inférieur droit de l'écran.

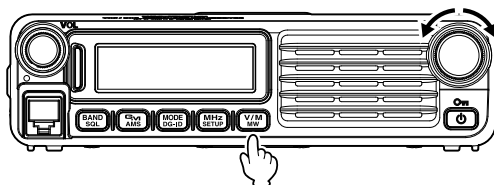

Remarque: Si le numéro du canal clignote, il n'y a actuellement aucune donnée enregistrée sur ce canal; si le numéro du canal ne clignote pas, ce canal est actuellement "occupé" par d'autres données de fréquence.

3. Tournez le bouton **DIAL** pour sélectionner la mémoire dans laquelle vous souhaitez enregistrer la fréquence.



Remarque: Pendant le fonctionnement en mode de stockage en mémoire, le clavier du micro MH-48A6JA peut être utilisé pour entrer directement le numéro du canal mémoire. Pour cela, entrez le numéro de canal désiré sur le clavier. Voir la section "Par exemple" de "Rappel de mémoire depuis le clavier du microphone" à la page 27.

4. Appuyez sur la touche **[V/M(MW)]**.
L'écran de saisie de l'étiquette de mémoire s'affiche sur l'écran.

Si aucune étiquette n'est entrée ➡, passez à l'étape 8.



5. Tournez le bouton **DIAL** pour sélectionner le premier chiffre de l'étiquette désirée.
6. Appuyez sur la touche **[V/M(MW)]** pour passer au caractère suivant.

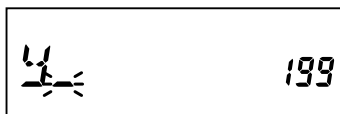

Pour effectuer une correction, appuyez sur la touche **[BAND(SQL)]** pour déplacer le curseur vers la gauche, puis ré-entrez la lettre, le chiffre ou le symbole correct.

7. Répétez les étapes de 5 à 6 pour programmer les lettres, chiffres ou symboles restants de l'étiquette désirée. Un total de 8 caractères peuvent être utilisés pour créer une étiquette.

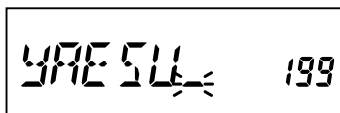

Fonctionnement de la mémoire

- Appuyez sur la touche [V/M(MW)] et maintenez-la enfoncée pour enregistrer les données affichées dans la fente du canal mémoire sélectionné.

Mémoire Split

Une fréquence d'émission séparée peut être enregistrée dans un canal mémoire sur lequel une fréquence de réception a déjà été enregistrée.

Remarque: Pour plus de détails, consultez le manuel avancé (à télécharger sur le site Yaesu).

Rappel de mémoire

Une fois que les fréquences désirées sont enregistrées dans les canaux mémoire, passez du mode "VFO" au mode "Rappel de mémoire" pour opérer sur les canaux mémoires qui viennent d'être enregistrés.

- Appuyez sur la touche [V/M(MW)], plusieurs fois si nécessaire, jusqu'à ce que l'icône "MR" et un numéro de canal mémoire s'affichent sur l'écran; cela indique que le mode "Rappel de mémoire" est maintenant activé.

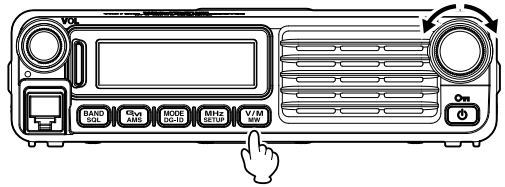

- Lorsque plusieurs mémoires ont été enregistrées, utilisez le bouton DIAL pour sélectionner une des mémoires programmées pour le fonctionnement.



Remarque:

- En alternative, il est possible d'utiliser la touche [UP] ou [DWN] du microphone pour faire défiler ou balayer les mémoires disponibles. Si les touches du microphone sont utilisées, appuyez momentanément sur la touche pour faire défiler les mémoires vers le haut ou vers le bas; appuyez sur la touche [UP] ou [DWN] et maintenez-la enfoncée pour lancer le balayage de mémoire.
- Pendant le fonctionnement en mode de rappel de mémoire, appuyez sur la touche [MHz(SETUP)] pour alterner entre l'indication de la fréquence et l'indication de l'étiquette alphanumérique.

Rappel de mémoire avec le clavier du micro

Pendant l'utilisation du mode Rappel de mémoire, le clavier du micro MH-48A6JA peut être utilisé pour le rappel direct des canaux mémoire.

Pour cela, entrez le numéro de canal désiré sur le clavier.

Par exemple: Pour rappeler le canal mémoire "7", appuyez sur [0] ➡ [0] ➡ [7] ou [7] ➡ [#]
Pour rappeler le canal mémoire "123", appuyez sur [1] ➡ [2] ➡ [3]

Vous pouvez aussi rappeler les canaux de balayage de mémoire programmable (PMS) (de "L0/U0" à "L9/U9") en entrant les numéros des canaux indiqués dans le tableau ci-dessous:

L1	201	L3	205	L5	209	L7	213	L9	217
U1	202	U3	206	U5	210	U7	214	U9	218
L2	203	L4	207	L6	211	L8	215	L0	219
U2	204	U4	208	U6	212	U8	216	U0	220

Fonctionnement de la mémoire

Déplacement des données de mémoire vers le VFO

Les données enregistrées dans les canaux mémoires peuvent être facilement déplacées vers le VFO.

Remarque: Pour plus de détails, consultez le manuel avancé (à télécharger sur le site Yaesu).

Mode mémoire seule

Une fois terminée la programmation du canal mémoire, vous pouvez mettre la radio en mode "Mémoire seule", où le fonctionnement du VFO est impossible.

Remarque: Pour plus de détails, consultez le manuel avancé (à télécharger sur le site Yaesu).

Masquage des mémoires

Dans certaines situations, vous pouvez vouloir "masquer" des mémoires pour qu'elles ne soient pas visibles pendant la sélection ou le balayage de mémoire. (sauf pour le canal mémoire "1", le canal prioritaire et le canal Home).

1. Dans le mode Rappel de mémoire, appuyez sur la touche [V/M(MW)] et maintenez-la enfoncée, puis tournez le bouton **DIAL** pour sélectionner le canal mémoire que vous souhaitez masquer.

2. Appuyez sur la touche [BAND(SQL)].
L'écran de confirmation de suppression apparaît.

3. Appuyez sur la touche [BAND(SQL)].
La mémoire sélectionnée précédemment sera "masquée".

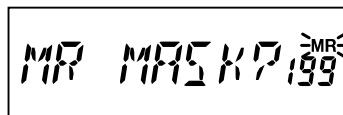
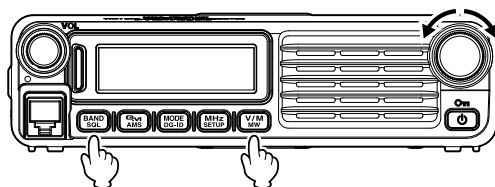

Remarque: Appuyez sur n'importe quelle touche, autre que la touche [BAND(SQL)] pour annuler le masquage de mémoire.

Démasquage des mémoires

1. Pour démasquer une mémoire masquée, dans le mode Rappel de mémoire, appuyez sur la touche [V/M(MW)] et maintenez-la enfoncée.

2. Tournez le bouton **DIAL** pour sélectionner le numéro de mémoire masqué.

3. Appuyez sur la touche [BAND(SQL)] pour rétablir les données du canal mémoire.

Canal mémoire HOME

Une mémoire de canal "Home" pratique est disponible pour simplifier le retour à une fréquence utilisée fréquemment.

Pour rappeler le canal Home, il suffit d'appuyer sur la touche [V/M(MW)], plusieurs fois si nécessaire, jusqu'à ce que l'icône "HM" s'affiche sur l'écran.

"HM" et la fréquence du canal Home de la bande actuellement sélectionnée s'affichent sur l'écran LCD.

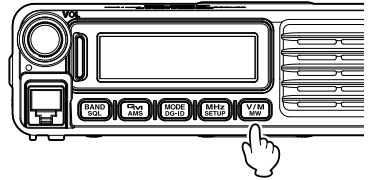

Modification de la fréquence du canal Home

La fréquence par défaut du canal home peut être modifiée.

1. Dans le mode VFO, accordez l'appareil sur la fréquence du canal Home désirée.
2. Appuyez sur la touche [V/M(MW)] et maintenez-la enfoncée.
3. Appuyez sur la touche [GM(AMS)].

L'écran de confirmation d'écrasement s'affiche.

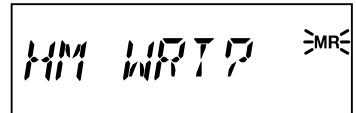
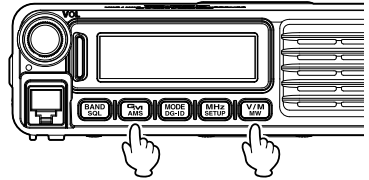

4. Appuyez sur la touche [GM(AMS)]
L'écran de saisie de l'étiquette de mémoire HOME s'affiche.

Si aucune étiquette n'est entrée ➡ passer à l'étape 8.

5. Tournez le bouton **DIAL** pour sélectionner le premier chiffre de l'étiquette désirée.
6. Appuyez sur la touche [V/M(MW)] pour passer au caractère suivant.
7. Répétez les étapes de 5 à 6 pour programmer les lettres, chiffres ou symboles restants de l'étiquette désirée. Un total de 8 caractères peuvent être utilisés pour créer une étiquette.

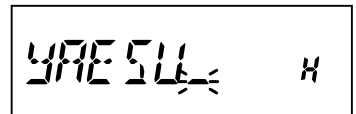

8. Appuyez sur la touche [GM(AMS)] et maintenez-la enfoncée.

La fréquence du canal Home est écrasée.

Fonctionnement de base du balayage

Avant d'activer le balayage, assurez-vous que le squelch est réglé pour supprimer les bruits de fond lorsqu'aucun signal n'est présent. Le balayage n'est pas possible lorsque le squelch est ouvert (si des bruits ou des signaux sont entendus).

Le balayage peut être lancé ou arrêté en utilisant la touche [UP] ou [DWN] du microphone.

Les techniques suivantes sont utilisées pour le balayage:

- Dans le **mode VFO**, appuyez sur la touche [UP] ou [DWN] et maintenez-la enfoncée pour lancer le balayage de la bande vers le haut ou vers le bas.
- Dans le **mode Mémoire**, appuyez sur la touche [UP] ou [DWN] et maintenez-la enfoncée pour lancer le balayage des canaux vers un canal mémoire ayant un numéro supérieur ou inférieur, respectivement.
- Le balayage est interrompu lorsqu'un signal ouvre le squelch, et la virgule décimale sur l'écran clignote. Vous pouvez choisir l'un des trois modes de reprise du balayage.
- Pour interrompre le balayage manuellement, la méthode la plus simple est d'appuyer momentanément sur l'interrupteur **PTT** sur le micro (aucune émission n'a lieu pendant le balayage). Le balayage peut aussi être interrompu manuellement en appuyant sur la touche [UP] ou [DWN] du microphone, ou sur la touche [V/M(MW)]

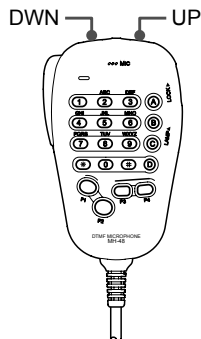

Options de reprise de balayage

Sélectionnez lequel des trois modes de reprise de balayage doit être effectué après l'arrêt du balayage.

Remarque: Pour plus de détails, consultez le manuel avancé (à télécharger sur le site Yaesu).

Balayage de saut de mémoire

Les canaux mémoire que vous ne souhaitez pas recevoir peuvent être omis pendant le balayage.

Remarque: Pour plus de détails, consultez le manuel avancé (à télécharger sur le site Yaesu).

Balayage de mémoire préférentiel

Configurez une "Liste de balayage préférentiel" des canaux que vous souhaitez "signaler" dans le système de mémoire.

Remarque: Pour plus de détails, consultez le manuel avancé (à télécharger sur le site Yaesu).

Balayage de mémoires programmables (PMS)

En utilisant le canal mémoire dédié, seules les fréquences comprises dans la plage de fréquence spécifiée seront balayées.

Remarque: Pour plus de détails, consultez le manuel avancé (à télécharger sur le site Yaesu).

Balayage de canal prioritaire (Double veille)

Les fonctions de balayage incluent une fonction de balayage de deux canaux, qui permet de fonctionner en VFO, sur un canal mémoire ou le canal Home, tout en vérifiant régulièrement l'activité d'un canal mémoire défini par l'utilisateur.

Remarque: Pour plus de détails, consultez le manuel avancé (à télécharger sur le site Yaesu).

Qu'est-ce que la fonction GM (contrôle de groupe)?

La fonction GM contrôle automatiquement le canal pour rechercher d'autres stations dont la fonction GM utilise la même fréquence, ou les stations émettant en mode DN et se trouvant à portée de communication. Vous pouvez être informé des stations GM fonctionnant à portée de communication, et les indicatifs d'appel détectés sont affichés sur l'écran de l'émetteur-récepteur.

Attention: La fonction GM ne fonctionne pas en mode analogique (FM).



Affichage de toutes les stations utilisant la fonction GM.

1. Réglez l'appareil sur la fréquence désignée.
2. Appuyez sur la touche [GM(AMS)].

La fonction GM est activée, et jusqu'à 24 stations utilisant le mode GM ou des stations fonctionnant en mode DN sur la fréquence de canal, à portée de communication, sont affichées.

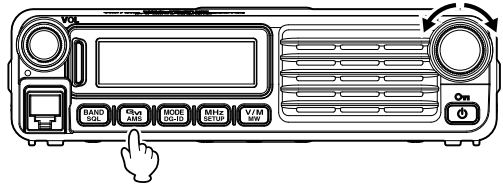

- Affiche "**R**" pour les stations à portée de communication.
- Affiche "**R**" (clignote) pour les stations hors de portée de communication.
- Tournez le bouton **DIAL** pour sélectionner une station et afficher des informations sur sa portée de communication.

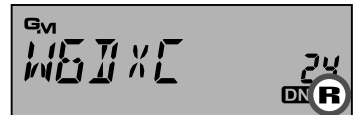

3. Appuyez sur la touche [GM(AMS)] pour désactiver la fonction GM et revenir à l'écran de la fréquence.

Remarque: Consultez le manuel avancé pour d'autres détails sur l'utilisation de la fonction GM (téléchargez le manuel avancé sur le site Yaesu).

Procédure de réinitialisation/clonage

Procédure de réinitialisation

Dans certains cas de fonctionnement irrégulier ou imprévisible, la cause peut être une corruption des données du microprocesseur (due à l'électricité statique, etc.). Si cela se produit, une réinitialisation du microprocesseur peut rétablir le fonctionnement normal. Notez que toutes les mémoires seront effacées si vous effectuez une réinitialisation complète du microprocesseur, selon la description ci-dessous.

Réinitialisation du microprocesseur

Pour effacer toutes les mémoires et rétablir les autres réglages aux valeurs par défaut:

1. Éteignez la radio.
2. Appuyez sur les touches **[MODE(DG-ID)]**, **[MHz(SETUP)]**, et **[V/M(MW)]** et maintenez-les enfoncées tout en allumant la radio. Le message "ALL RESET PUSH V/M KEY" défilera sur l'écran.



ALL RESET PUSH V/M KEY

3. Appuyez momentanément sur la touche **[V/M(MW)]** pour réinitialiser tous les paramètres à leurs valeurs par défaut (appuyez sur une autre touche pour annuler la procédure de réinitialisation).

Réinitialisation du mode (menu) de configuration

Pour réinitialiser les paramètres du mode (menu) de configuration à leurs valeurs par défaut, tout en laissant d'autres paramètres inchangés:

1. Éteignez la radio.
2. Appuyez sur les touches **[MODE(DG-ID)]** et **[MHz(SETUP)]** et maintenez-les enfoncées tout en allumant la radio. Le message "SET MODE RESET PUSH V/M KEY" défilera sur l'écran.



SET MODE RESET PUSH V/M KEY

3. Appuyez momentanément sur la touche **[V/M(MW)]** pour réinitialiser les paramètres du mode (menu) de configuration à leurs valeurs par défaut (appuyez sur une autre touche pour annuler la procédure de réinitialisation).

Clone

Le FTM-7250DE comporte une fonction pratique de "clonage", qui permet de transférer les données de la mémoire et les données de configuration d'un émetteur-récepteur à un autre émetteur-récepteur FTM-7250DE.

Cette fonction est particulièrement utile pour configurer plusieurs émetteurs-récepteurs pour le fonctionnement d'un service public.

Remarque: Pour plus de détails, consultez le manuel avancé (à télécharger sur le site Yaesu).

Qu'est-ce que le WIRES-X?

WIRES-X est un système de communication Internet qui permet d'étendre la plage de communication des radioamateurs. Vous pouvez utiliser des communications Internet en connectant votre émetteur-récepteur à une station nœud locale WIRES-X.

* Le **FTM-7250DE** ne permet pas l'émission/réception de messages, d'images, de messages audio ou d'informations de localisation.

Connexion à un nœud numérique WIRES-X (recommandé)

* Vérifiez le code DSQ ou la configuration DG-ID de la station nœud WIRES-X. La connexion au nœud WIRES-X exige que le DG-ID de l'émetteur-récepteur soit configuré en fonction du code DSQ ou que le code DG-ID soit configuré sur la station nœud WIRES-X.

* Confirmez que le mode de fonctionnement du nœud WIRES-X a été configuré en mode C4FM numérique.

1. Configurez le DG-ID d'émission/réception avec le même identifiant que la station nœud.

Pour plus de détails sur l'identifiant DG-ID, voir page 18

2. Émettez sur la fréquence d'émission/réception correspondante.

- Si le signal est reçu du nœud, continuez à émettre en utilisant la configuration DG-ID telle quelle.

- Si le signal n'est pas reçu du nœud, ➡ passez à "Connexion à l'autre identifiant de nœud ou de groupe"

Connexion à l'autre identifiant de nœud ou de groupe

1. Appuyez sur la touche **[MHz(SETUP)]** et maintenez-la enfoncée pour accéder au menu de configuration.

2. Tournez le bouton **DIAL** pour sélectionner "**W-DGID 56* (54)**", puis appuyez sur la touche **[MHz(SETUP)]**. (*: Version américaine)

3. Tournez le bouton **DIAL** pour configurer l'identifiant DG-ID WIRES-X avec le même identifiant que la station nœud.

Affichage	Description
DGID 01 - 99	Seuls les nœuds correspondant à l'identifiant DG-ID peuvent être connectés.
AUTO (Réglage par défaut)	Seuls les nœuds ouverts configurés avec l'identifiant DG-ID "00" peuvent être connectés.

4. Appuyez sur le bouton **PTT** ou appuyez sur la touche **[MHz(SETUP)]** pour enregistrer le nouveau réglage et revenir au fonctionnement normal.

5. Appuyez sur la touche **[P3]**.

"WIRES" clignote.

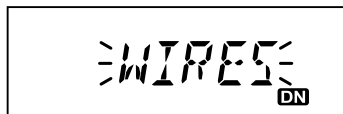

Connexion de la fonction WIRES-X

Après la connexion réussie à un nœud, l'un des écrans suivants s'affiche pour indiquer l'état du nœud.

❑ 1. Écran d'identifiant de nœud (écran Nœud Lc)

- Cet écran s'affiche si le nœud est déconnecté de l'autre nœud ou du groupe sur Internet.
- L'identifiant du nœud de la station nœud s'affiche.
- Continuez à sélectionner un nœud de connexion ➡ passez à l'étape 6

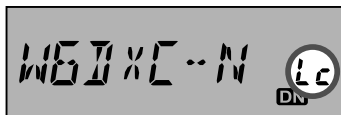

❑ 2. Connexion à un écran d'identifiant de nœud ou de groupe (écran Cn)

- Cet écran s'affiche quand le nœud a été connecté à un nœud ou un groupe sur Internet.
- L'identifiant du nœud de la station nœud de connexion s'affiche.
- Si le nœud/groupe de connexion n'est pas modifié ➡ passez à l'étape 7.
- Si le nœud/groupe de connexion est modifié ➡ passez à l'étape 6.



Remarque: Si la connexion du nœud échoue, le bip est émis et l'émetteur-récepteur revient au fonctionnement normal.

6. Tournez le bouton **DIAL** pour sélectionner l'un des écrans de connexion (voir les informations ci-dessous) et connectez-vous au nœud/groupe désiré.

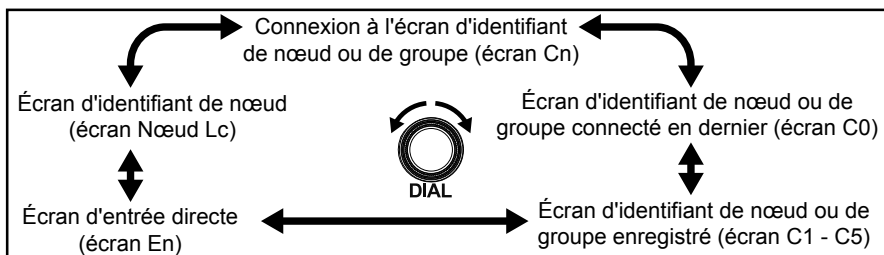

❑ Écran d'identifiant de nœud ou de groupe connecté en dernier (écran C0)

L'identifiant du nœud ou du groupe connecté en dernier s'affiche. Une simple pression de la touche [#] sur cet écran établit la connexion au nœud/groupe le plus récent.



❑ Écran des identifiants de nœud ou de groupe enregistrés (écran C1-C5)

Tournez le Bouton **DIAL** pour sélectionner un nœud/groupe enregistré précédemment (maximum de 5 nœuds/groupes) sur l'écran C1-C5, puis appuyez sur la touche [#] ou sur le bouton **PTT** pour établir la connexion au nœud/groupe.



Connexion de la fonction WIRES-X

- **Enregistrement du nœud/groupe:** Appuyez sur la touche [1]-[5] et maintenez-la enfoncée pour enregistrer le nœud/groupe (C1-C5) sur l'identifiant de nœud ou l'identifiant de groupe connecté (Cn).
- **Annulation du nœud/groupe connecté:** Sélectionnez le nœud/groupe (C1 - C5) puis appuyez sur la touche [C] et maintenez-la enfoncée pour supprimer le nœud/groupe enregistré.

❑ Écran de saisie directe (En)

Une connexion directe à un nœud ou un groupe peut être établie en entrant l'identifiant de l'autre nœud ou groupe (5 chiffres) manuellement.



- Appuyez sur les touches numériques (5 chiffres) puis appuyez sur la touche [#] pour demander la connexion à un autre identifiant de nœud ou de groupe.
- **Effacement de l'identifiant de nœud ou de groupe entré:** Appuyez sur la Touche [C].
- **Annulation de l'identifiant de nœud ou de groupe d'entrée:** Appuyez sur la touche [*] pour revenir à l'écran d'identifiant de nœud (Lc) ou à l'écran d'identifiant de nœud ou de groupe de connexion.

Remarque: Quand un nœud a été connecté, la connexion du nœud ou du groupe peut être modifiée en entrant un identifiant de nœud ou de groupe différent.

Lors de la connexion à un nœud ou un groupe, "CONNECT" s'affiche sur l'écran et l'affichage passe automatiquement à l'écran de l'identifiant du nœud ou du groupe de connexion (Cn).



Remarque: Quand le nœud ou le groupe sélectionné n'est pas connecté, l'écran affiche l'une des deux icônes ci-dessous.

"OFFLINE" (Le nœud ou le groupe n'est pas actif.)

"BUSY" (Un autre nœud est connecté.)

7. Émettez pour communiquer avec la liaison Internet WIRES-X.

Remarque: Les fonctions des touches de microphone [#], PTT, [*], et [A]

Méthode de fonctionnement (écran de fonctionnement)	Description
Appuyez sur la touche [#] ou sur le bouton PTT (Écran C0 / C1 à C5 / En*)	Connexion au nœud/groupe affiché ou changement de connexion de destination. (*Le bouton PTT est désactivé sur l'écran En)
Appuyez sur la touche [*] et maintenez-la enfoncée (Écran Lc / Cn / C0 / C1 à C5 / En)	Déconnexion du nœud ou du groupe connecté
Appuyez sur la touche de [1] à [5] et maintenez-la enfoncée (Écran Cn)	L'identifiant du nœud ou du groupe connecté est enregistré dans la mémoire du numéro quand il est maintenu enfoncé (si la mémoire est déjà écrite, l'enregistrement est écrasé).
Appuyez sur la touche [A] (lors de l'activation de WIRES-X)	Affiche temporairement la fréquence de fonctionnement (quand le signal numérique C4FM est appelé, l'indicatif d'appel de l'autre station s'affiche). Appuyez à nouveau sur la touche [A] pour revenir à l'écran précédent.

Connexion de la fonction WIRES-X

- Une fois la communication terminée, appuyez sur la touche [P3] du microphone pour quitter le mode WIRES-X.

Remarque: À propos des stations nœuds ouvertes WIRES-X

Une liste des stations nœuds ouvertes WIRES-X, avec leur emplacement, leur mode de fonctionnement, etc. est postée sur le site Yaesu WIRES-X.

<https://www.yaesu.com/jp/en/wires-x/index.php>

Connectez-vous et communiquez avec WIRES-X en mode analogique.

En mode analogique, précisez la destination de la connexion au moyen de signaux DTMF.

- Sur l'écran de fonctionnement normal, appuyez sur la touche [MODE(DG-ID)] pour configurer le mode FM analogique, puis réglez l'appareil sur la fréquence de la station nœud.

Remarque: Quand la fonction DTMF est réglée sur "AUTO" (icône "☎" affichée sur l'écran LCD), passez à "MANUAL" en utilisant les étapes suivantes.

Appuyez sur la touche [MHz(SETUP)] et maintenez-la enfoncée ➡ Tournez le bouton DIAL pour sélectionner "DT AUTO 16" ➡ Appuyez sur la touche [MHz(SETUP)] ➡ Tournez le bouton DIAL pour sélectionner "MANUAL" ➡ Appuyez sur la touche [MHz(SETUP)] et maintenez-la enfoncée.

- Tout en maintenant enfoncé l'interrupteur PTT du microphone, appuyez sur la touche [#] puis entrez l'identifiant à 5 chiffres du nœud ou du groupe à connecter; le code DTMF sera envoyé à la station nœud.
- Maintenez l'émetteur-récepteur en mode réception pendant environ 10 secondes. Une fois la connexion établie, vous pouvez entendre l'audio.

Remarque: L'écran de destination connecté ne s'affiche pas.

- Faites face au microphone et parlez.

Déconnexion d'un nœud ou d'un groupe

- Tout en appuyant sur le bouton PTT, entrez les touches "#99999" (commande de déconnexion DTMF).

Remarque: Dans le mode analogique, les excellentes fonctions C4FM telles que Clear Voice, informations numériques, etc. ne peuvent pas être utilisées, il est donc recommandé d'utiliser C4FM numérique pour communiquer avec le système de liaison Internet WIRES-X.

Fonction de squelch de tonalité

Le squelch de tonalité ouvre l'audio du haut-parleur uniquement lors de la réception d'un signal contenant la tonalité CTCSS spécifiée. En faisant correspondre préalablement la fréquence de tonalité à la station partenaire, une attente silencieuse est possible.

Remarque: Pour plus de détails, consultez le manuel avancé (à télécharger sur le site Yaesu).

Fonction de squelch à code numérique (DCS)

La fonction DCS (Squelch à code numérique) permet d'entendre l'audio uniquement quand des signaux contenant le même code DCS sont reçus.

Remarque: Pour plus de détails, consultez le manuel avancé (à télécharger sur le site Yaesu).

Fonction EPCS (Enhanced Paging & Code Squelch)

Utilisez le code de bipeur comprenant 2 tonalités CTCSS pour échanger des communications avec des stations spécifiées.

Remarque: Pour plus de détails, consultez le manuel avancé (à télécharger sur le site Yaesu).

Programmation de l'attribution des touches

Par défaut, des fonctions principales du FTM-7250DE ont été attribuées en usine aux touches [P3]/[P4] du microphone. L'utilisateur peut modifier l'attribution des fonctions de ces touches s'il souhaite un accès rapide à une autre fonction.

Remarque: Pour plus de détails, consultez le manuel avancé (à télécharger sur le site Yaesu).

Bip de clavier

Un bip de touche/bouton fournit une information sonore utile chaque fois qu'une touche/un bouton est enfoncée.

Remarque: Si vous souhaitez désactiver le bip (ou le réactiver), voir l'option "BEP KEY 3" du menu de configuration à la 39.

Luminosité de l'affichage

Vous pouvez régler la luminosité de l'affichage.

Remarque: Voir l'option "LCD DMMR 23" du menu de configuration page 40.

Temporisation (TOT)

La fonction de "temporisation" (TOT) permet de forcer l'émetteur-récepteur en mode "réception" après une période prédéfinie d'émission continue (la valeur par défaut est de 3 minutes).

Remarque: Voir l'option "TOT 48" du menu de configuration page 41.

Mise hors tension automatique (APO)

La fonction de "Mise hors tension automatique" (APO) éteint complètement la radio après une période, définie par l'utilisateur, d'inactivité de l'interrupteur PTT ou d'une touche/bouton.

Remarque: Voir l'option "APO 1" du menu de configuration page 39.

Verrouillage de canaux occupés (BCLO)

La fonction BCLO évite l'activation de l'émetteur chaque fois qu'un signal suffisamment fort pour interrompre le squelch "bruit" est présent sur la fréquence.

Remarque: Voir l'option "BCLO 2" du menu de configuration page 39.

Niveau de déviation TX

Vous pouvez réduire la largeur de bande du récepteur et la déviation de l'émetteur pendant l'utilisation sur des fréquences faiblement espacées (espacement de canaux de 12.5 ou 15 kHz). La réduction de la déviation de l'émetteur réduit les interférences des canaux voisins pour les autres utilisateurs.

Remarque: Voir l'option "W/N DEV 53" du menu de configuration page 41.

Affichage de la tension d'alimentation

Affiche la tension d'alimentation

Remarque: Voir l'option "DC VOLT 9" du menu de configuration sur 39.

Réglage du gain du micro

En usine, le gain de micro a été programmé pour être satisfaisant pour le micro MH-48A6JA fourni. Si vous utilisez un micro de rechange ou que vous branchez un TNC, vous pouvez souhaiter régler un niveau de gain de micro différent.

Remarque: Voir l'option "MIC GAIN 25" du menu de configuration page 40.

Affichage de la température

Indique la température du transistor final et du dissipateur de chaleur.

Une température inférieure à 25° est indiquée comme 25.0C.

Remarque: Voir l'option "TEMP 46" du menu de configuration page 41.

Bip de limite de bande

Le FTM-7250DE émet automatiquement un "bip" lorsque la limite de la bande de réception est atteinte pendant le balayage (soit en balayage VFO standard soit pendant le fonctionnement PMS). Vous pouvez aussi activer cette fonction (bip de limite de bande) lorsque la fréquence atteint la limite de la bande tout en sélectionnant manuellement la fréquence VFO, au moyen du bouton **DIAL**.

Remarque: Pour plus de détails, consultez le manuel avancé (à télécharger sur le site Yaesu).

Fonction Split Tone

Le FTM-7250DE peut être utilisé dans une configuration "Split Tone" qui permet le fonctionnement sur des répéteurs utilisant une association de commande CTCSS et DCS via le menu de configuration.

Remarque: Pour plus de détails, consultez le manuel avancé (à télécharger sur le site Yaesu).

Fonction DTMF

Les tonalités DTMF (fréquences multiples à double tonalité) sont les tonalités que vous entendez. L'émetteur-récepteur FTM-7250DE peut émettre les codes DTMF en utilisant les touches sur le micro ou en rappelant des chaînes de numéros enregistrés dans les mémoires.

Les codes DTMF à 16 chiffres peuvent être enregistrés dans un maximum 10 canaux mémoire.

Il est pratique d'enregistrer les numéros de téléphone et les séquences de connexion réseau dans les canaux mémoire DTMF.

Remarque: Pour plus de détails, consultez le manuel avancé (à télécharger sur le site Yaesu).

Mode (menu) de configuration

Le mode (menu) de configuration du FTM-7250DE, déjà décrit dans plusieurs parties des chapitres précédents, est facile à activer et à configurer. Les menus permettent de configurer de nombreux paramètres de l'émetteur-récepteur, dont certains n'ont pas été décrits précédemment. Utilisez la procédure suivante pour activer le mode (menu) de configuration :

1. Appuyez sur la touche **[MHz(SETUP)]** et maintenez-la enfoncée pour accéder au menu de configuration.
2. Tournez le bouton **DIAL** pour sélectionner l'option de menu à régler.
3. Appuyez momentanément sur la touche **[MHz(SETUP)]** pour activer le réglage de l'option de menu sélectionnée, puis tournez le bouton **DIAL** pour effectuer le réglage.

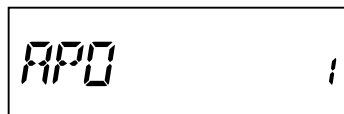
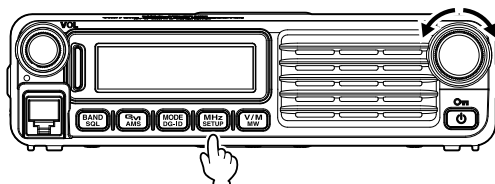

4. Après avoir terminé la sélection et le réglage, appuyez sur la touche **[MHz(SETUP)]** et maintenez-la enfoncée pour quitter le menu de configuration et reprendre le fonctionnement normal.

Remarque: Pour plus de détails, consultez le manuel avancé (à télécharger sur le site Yaesu).

Élément de menu		Fonction	Valeurs disponibles	Réglage par défaut
1	APO	Active/désactive la fonction de mise hors tension automatique.	0.5H à 12H (pas de 0.5H)/ OFF	OFF
2	BCLO	Active/désactive la fonction de verrouillage de canal occupé.	ON/OFF	OFF
3	BEP KEY	Active/désactive le bip de touches.	KEY+SCAN/KEY/OFF	KEY+SCAN
4	BEP EDGE	Active/désactive le bip de limite de bande pendant le balayage.	ON/OFF	OFF
5	BEP LVL	Règle le niveau du bip	HIGH/LOW	HIGH
6	BEP STBY	Active/désactive le bip d'attente	ON/OFF	ON
7	BELL	Sélectionne les répétitions de la sonnerie CTCSS/DCS/EPCS.	1 à 20/CONTINUE/OFF	OFF
8	CLK TYPE	Décalage de la fréquence d'horloge de l'unité centrale.	A/B	A
9	DC VOLT	Indique la tension d'alimentation c.c.	---	---
10	CODE DCS	Réglage du mode DCS.	104 codes DCS standards	023
11	DCS INV	Sélectionne une association de codes d'inversion DSC en termes de sens de communication.	NORMAL/INVERT/ BOTH	NORMAL
12	DIG AMS	Initialise le mode transmission	TXMANUAL/TX FMFIX/ TX DIGTL/AUTO	AUTO
13	DIG VW	Active ou désactive la sélection du mode VW	ON/OFF	OFF
14	DI POPUP	Initialise le temps d'affichage d'information	2/4/6/8/10/20/30/60/ CONTINUE/OFF	10 SEC
15	DPID LST	Liste DP-ID (affichage/enregistrement/suppression)	(DP-ID enregistrés)	---
16	DT AUTO	Active/désactive la fonction de composeur automatique DTMF.	MANUAL/AUTO	MANUAL

Mode (menu) de configuration

Élément de menu		Fonction	Valeurs disponibles	Réglage par défaut
17	DT DELAY	Configuration du délai d'émission du composeur automatique DTMF.	50/250/450/750/1000	450 MS
18	DT SET	Chargement des mémoires du composeur automatique DTMF.	---	---
19	DT SPEED	Réglage de la vitesse d'envoi du composeur automatique DTMF.	50/100	50 MS
20	DW RVRT	Active/désactive la fonction "Inversion de canal prioritaire".	ON/OFF	OFF
21	GM RINGR	Active/désactive le signal sonore lors de la détection de stations à portée de communication	IN RANGE/ALWAYS/OFF	IN RANGE
22	GM INTVL	Sélectionne l'intervalle d'envoi automatique	NORMAL/LONG	NORMAL
23	LCD DMMR	Configuration de la luminosité de l'afficheur en façade.	LEVEL 1/2/3/4	LEVEL 4
24	LOCK	Sélectionne l'association de verrouillage de commande	KEY + D I A L / P T T / KEY+PTT/DIAL+PTT/ ALL/KEY/DIAL	KEY+DIAL
25	MIC GAIN	Ajuste le niveau de gain du micro.	LEVEL 1 à 9	LEVEL 5
26	MEM NAME	Programmation d'une étiquette alphanumérique pour un canal mémoire.	---	---
27	MW MODE	Sélectionne la méthode de sélection des canaux pour le stockage en mémoire.	NEXT CH/LOWER CH	NEXT CH
28	OPEN MSG	Sélectionne le message d'accueil qui s'affiche lorsque la radio est mise sous tension.	OFF/DC/MESSAGE	MESSAGE
29	PAG CD-R	Configuration du code du bipleur récepteur pour la fonction Enhanced CTCSS Paging & Code Squelch.	---	05 47
30	PAG CD-T	Configuration du code du bipleur émetteur pour la fonction Enhanced CTCSS Paging & Code Squelch.	---	05 47
31	PRG P3	Programmation de la fonction attribuée à la touche [P3] du micro.	SQL OFF HOME CD SRCH SCAN T CALL TX POWER MODE GM WIRES-X REV DW	WIRES-X
32	PRG P4	Programmation de la fonction attribuée à la touche [P4] du micro.	Option de menu de configuration de 1 à 55 (sauf 31 et 32)	×1
33	ID RADIO	Affiche les ID d'émetteur-récepteur	※※※※ (non modifiable)	---
34	RF SQL	Règle le niveau seuil de squelch RF.	OFF/S1 à S8	OFF
35	RPT ARS	Active/désactive la fonction de décalage relais automatique.	ON/OFF	ON

Mode (menu) de configuration

Élément de menu		Fonction	Valeurs disponibles	Réglage par défaut
36	RPT FREQ	Configure l'amplitude du décalage relais.	0.00 - 150.00 (MHz)	×1
37	RPT SFT	Configure le sens du décalage relais.	-RPT/+RPT/SIMPLEX	+RPT
38	RX MODE	Sélectionne le mode de réception	AUTO/FM/AM	AUTO
39	SCAN RSM	Sélectionne le mode de reprise de balayage.	BUSY/HOLD/2-10 (SEC)	5.0 SEC
40	SCAN SKP	Sélectionne le mode de balayage de mémoire.	OFF/SKIP/SELECT	OFF
41	SCNW MEM	Règle la plage de fréquence de balayage de mémoire.	ALL/BAND	ALL
42	SCNW VFO	Règle la plage de fréquence de balayage VFO.	ALL/BAND	BAND
43	SQL EXP	Active/désactive le codage CTCSS/DCS en split.	ON/OFF	OFF
44	SQL TYPE	Sélectionne le mode de codage et/ou de décodage de tonalité.	TONE/TSQL/DCS/ RV TONE/PAGER/OFF	OFF
45	STEP	Configure les pas du synthétiseur de fréquence.	AUTO/5/6.25/10/12.5/15/2 0/25/50/100 (kHz)	AUTO
46	TEMP	Indique la température du transistor final et du dissipateur thermique.	---	---
47	TONE FRQ	Réglage de la fréquence de tonalité CTCSS.	67.0 à 254.1 (Hz)	100.0 HZ
48	TOT	Configure le temporisateur.	0.5 à 10.0 (MIN)/OFF	3.0 MIN
49	TS MUTE	Active/désactive la sortie audio du récepteur pendant le balayage de recherche de tonalité et de recherche DCS.	ON/OFF	ON
50	TS SPEED	Sélectionne la vitesse de balayage de recherche de tonalité et de recherche DCS.	FAST/SLOW	FAST
51	VER DISP	Affiche la version du logiciel de l'émetteur-récepteur	CPU x.xx DSP x.xx	---
52	VFO MODE	Règle la plage de réglage de fréquence dans le mode VFO avec le bouton DIAL.	ALL/BAND	BAND
53	W/N DEV	Réduction du gain/déviation du micro et de la largeur de bande du récepteur.	WIDE/NARROW	WIDE
54	W-DGID	Configuration de l'identifiant DG-ID WIRES-X	AUTO/DGID01 - 99	AUTO
55	MY CALL	Initialise l'indicatif de votre station	-----	---

×1: Dépend de la version de l'émetteur-récepteur.

Soin et entretien

Éteignez l'émetteur-récepteur avant d'éliminer la poussière et les taches de l'émetteur-récepteur avec un chiffon doux et sec. En cas de taches tenaces, humidifiez légèrement un chiffon doux et essorez-le bien avant d'essuyer les taches.

Attention: N'utilisez jamais de détergents ménagers ou de solvants organiques (diluants, benzène, etc.).

Sinon, la peinture peut faire des cloques, ou la finition de l'émetteur-récepteur peut être endommagée.

Remplacement du fusible

Quand le fusible du câble d'alimentation c.c. saute et que l'émetteur-récepteur ne peut plus fonctionner, corrigez la cause du problème, puis remplacez le fusible par un fusible neuf de calibre correct (15 A).

Attention: Lors du remplacement du fusible, débranchez le câble d'alimentation de l'émetteur-récepteur et de l'alimentation c.c. externe.

Remplacement du fusible d'un câble d'alimentation c.c.

1. Préparez un nouveau fusible.

Utilisez un fusible de calibre 15 A.

Attention: N'utilisez jamais un fusible qui n'est pas du calibre spécifié.

2. Ouvrez le porte-fusible comme illustré dans le schéma à droite.

3. Enlevez le fusible grillé.

4. Fixez le nouveau fusible.

5. Fermez le porte-fusible.

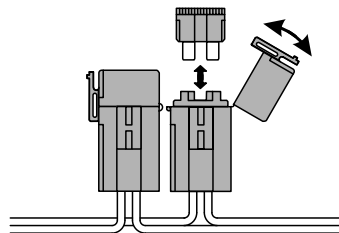

Généralités

Plage de fréquence:	Tx 144 - 146 ou 144 - 148 MHz 430 - 440 ou 430 - 450 MHz Rx 108 - 579.995 MHz
Pas de fréquence:	5/6.25/(8.33)/10/12.5/15/20/25/50/100 kHz () Bande aviation
Décalage relais standard:	VHF: ± 600 kHz UHF: $\pm 5 / 1.6 / 7.6$ MHz
Stabilité de fréquence :	$\pm 2,5$ ppm (-20 °C à $+60$ °C)
Modes d'émission :	F2D/F3E/F7W
Impédance d'antenne:	50 Ohms, dissymétrique
Tension d'alimentation:	13,8 V c.c. $\pm 15\%$, terre négative
Consommation de courant (type):	Rx: moins de 0,5 A Tx: 10 A (50 W) /6 A (25 W) /3 A (5 W)
Plage de température de fonctionnement:	-20 °C à $+60$ °C
Taille du boîtier (LxHxP) (environ):	155 x 42 x 145,5 mm (sans boutons ni ventilateur)
Poids (environ):	1,3 kg

Émetteur

Puissance de sortie	50/25/5 W
Type de modulation:	F2D/F3E: Réactance variable F7W: 4FSK (C4FM)
Déviation maximum:	± 5 kHz (large) ± 2.5 kHz (étroite)
Rayonnement parasite:	Supérieur à - 60 dB
Impédance du micro:	2k Ohms

Récepteur

Type de circuit:	Superhétérodyne à double conversion
ifs:	1er 47.25 MHz, 2ème 450 kHz
Sensibilité (pour 12 dB SINAD):	1,5 μ V typ pour 10 dB SN (108 - 137 MHz, AM) 0,16 μ V pour 12 dB SINAD (137 - 174 MHz, NFM) 1 μ V pour 12 dB SINAD (174 - 222 MHz, NFM) 0.5 μ V pour 12 dB SINAD (300 - 350 MHz, NFM) 0,2 μ V pour 12 dB SINAD (350 - 400 MHz, NFM) 0.18 μ V pour 12 dB SINAD (400 - 470 MHz, NFM) 0,35 μ V pour 12 dB SINAD (470 - 580 MHz, NFM)
Sensibilité (pour numérique):	0,19 μ V typ pour BER 1 %
Sélectivité ($-6/-60$ dB):	12 kHz/28 kHz
Sortie AF maximum :	3 W dans 4 ohms avec 10 % de THD

Les spécifications sont sujettes à modification sans préavis, et ne sont garanties que dans les bandes radioamateurs de 144 et 430 MHz. Les gammes de fréquence varient en fonction de la version de l'émetteur-récepteur; renseignez-vous auprès de votre concessionnaire.

Symboles situés sur l'appareil

=== Courant continu

GARANTIE LIMITÉE YAESU

La garantie limitée n'est valable que dans le pays/la région où ce produit a été initialement acheté.

Enregistrement de la garantie en ligne:

Merci d'avoir acheté des produits YAESU! Nous sommes convaincus que votre nouvelle radio répondra à toutes vos exigences pendant de nombreuses années! Veuillez enregistrer votre produit à www.yaesu.com - Coin des Propriétaires

Conditions de garantie:

Sous réserve des Limitations de la garantie et des Procédures de garantie décrites ci-dessous, YAESU MUSEN garantit ce produit contre les défauts de matière et de fabrication dans le cadre d'une utilisation normale pendant la "Période de garantie". (la "Garantie limitée").

Limitations de la garantie:

- A. YAESU MUSEN n'est pas responsable d'éventuelles garanties expresses à l'exception de la Garantie limitée décrite ci-dessus.
- B. La Garantie limitée ne s'applique qu'à l'acheteur initial ou à la personne qui reçoit ce produit en cadeau, et ne doit pas être étendue ou transférée à une autre personne.
- C. Sauf si une période de garantie différente est fournie avec ce produit YAESU, la période de garantie est de trois ans à compter de la date de vente au détail à l'acheteur initial.
- D. La Garantie limitée n'est valable que dans le pays / la région où ce produit a été initialement acheté.
- E. Pendant la période de garantie, YAESU MUSEN devra, à sa seule discrétion, réparer ou remplacer les éventuelles pièces défectueuses (par des pièces neuves ou des pièces de rechange rénovées), dans un délai raisonnable et gratuitement.
- F. La Garantie limitée ne couvre pas les frais d'expédition (y compris le transport et l'assurance) de votre part, ou les éventuels frais, droits ou taxes d'importation.
- G. La Garantie limitée ne couvre pas les dommages causés par des altérations, des abus, le non-respect des instructions fournies avec le produit, des modifications non autorisées ou des détériorations du produit pour une raison quelconque, y compris: accident; humidité excessive; foudre; surtension, branchement à une tension d'alimentation incorrecte; dommages causés par un emballage ou des procédures d'expédition inappropriées; perte, détérioration ou corruption de données stockées; modification du produit pour permettre son utilisation dans un autre pays/à des fins différentes de celles pour lesquelles il a été conçu, fabriqué, homologué et/ou autorisé; ou la réparation de produits endommagés par ces modifications.
- H. La Garantie limitée s'applique uniquement au produit tel qu'il existait au moment de l'achat initial, par l'acheteur initial, et n'empêche pas YAESU MUSEN d'apporter des modifications ultérieures à sa conception, en ajoutant ou en améliorant des versions ultérieures de ce produit, ou n'impose pas à YAESU MUSEN une quelconque obligation de modifier ou d'altérer ce produit pour qu'il soit conforme à ces modifications ou améliorations.
- I. YAESU MUSEN décline toute responsabilité en cas de dommages consécutifs causés par ou résultant de défauts de matière ou de fabrication.
- J. **DANS LES LIMITES AUTORISÉES PAR LA LOI, YAESU MUSEN NE SERA PAS TENU RESPONSABLE D'ÉVENTUELLES GARANTIES IMPLICITES RELATIVES À CE PRODUIT.**
- K. Si l'acheteur initial se conforme aux Procédures de garantie décrites ci-dessous dans les délais prévus, et si YAESU MUSEN décide d'envoyer à l'acheteur un produit de remplacement plutôt que de réparer le "produit d'origine", la Garantie limitée s'appliquera au produit de remplacement uniquement pendant le reste de la période de garantie du produit d'origine.
- L. Les lois en matière de garantie varient d'un état à l'autre ou d'un pays à l'autre, par conséquent il est possible que certaines des limitations mentionnées ci-dessus ne s'appliquent pas à votre pays.

Procédures de garantie:

1. Pour trouver le Centre de service agréé YAESU dans votre pays/région, visitez www.YAESU.com. Contactez le Centre de service YAESU pour obtenir des instructions spécifiques de retour et d'expédition, ou contactez un concessionnaire/distributeur agréé YAESU chez qui le produit a été initialement acheté.
2. Joignez une preuve de l'achat initial délivrée par le concessionnaire/distributeur agréé YAESU et envoyez le produit en port payé à l'adresse fournie par le Centre de service YAESU de votre pays/région.
3. À la réception de ce produit, retourné conformément aux procédures décrites plus haut par le Centre de service agréé YAESU, tous les efforts raisonnables seront faits par YAESU MUSEN pour assurer la conformité de ce produit à ses spécifications d'origine. YAESU MUSEN renverra le produit réparé (ou un produit de remplacement) à l'acheteur initial gratuitement. La décision de réparer ou de remplacer ce produit est à la seule discrétion de YAESU MUSEN.

Autres conditions:

LA GARANTIE MAXIMUM DE YAESU MUSEN NE DOIT PAS DÉPASSER LE PRIX D'ACHAT RÉEL PAYÉ POUR LE PRODUIT. EN AUCUNE CIRCONSTANCE YAESU MUSEN NE PEUT ÊTRE TENU RESPONSABLE EN CAS DE PERTE, DE DOMMAGE OU DE CORRUPTION DE DONNÉES STOCKÉES, OU DE DOMMAGES SPÉCIAUX, ACCESSOIRES, CONSÉCUTIFS OU INDIRECTS, QUELLE QU'EN SOIT LA CAUSE; Y COMPRIS, SANS Y ÊTRE LIMITÉ, LE REMPLACEMENT D'ÉQUIPEMENTS ET DE BIENS, ET LES ÉVENTUELS COÛTS DE RÉCUPÉRATION, PROGRAMMATION OU REPRODUCTION DE PROGRAMMES OU DE DONNÉES STOCKÉES OU UTILISÉES AVEC LE PRODUIT YAESU.

Certains pays européens et certains états américains n'autorisent pas l'exclusion ou la limitation de dommages accessoires ou consécutifs, ou la limitation de la durée de la garantie implicite, par conséquent il est possible que les limitations ou les exclusions ci-dessus ne s'appliquent pas. Cette garantie accorde des droits spécifiques; il peut exister d'autres droits qui peuvent varier d'un pays européen à l'autre ou d'un état américain à l'autre.

La garantie limitée est annulée si l'étiquette indiquant le numéro de série a été retirée ou effacée.

Les utilisateurs européens doivent savoir que pour pouvoir utiliser cet appareil en mode émission, les opérateurs doivent être en possession d'une licence de radioamateur valide, délivrée par l'autorité compétente pour l'octroi des licences de radioamateur de leurs pays respectifs, pour les fréquences et les niveaux de puissance d'émission sur lesquels cette radio émet. Le non-respect de ces exigences peut être constituer un délit et être passible de poursuites.

Déclaration de conformité UE

Nous soussignés, Yaesu Musen Co. Ltd de Tokyo, Japon, déclarons que cet équipement FTM-7250DE est pleinement conforme à la Directive européenne relative aux équipements radioélectriques 2014/53/UE. Le texte intégral de la Déclaration de conformité de ce produit est disponible sur <http://www.yaesu.com/jp/red>

ATTENTION – Conditions d'utilisation

L'émetteur-récepteur fonctionne sur des fréquences qui sont réglementées et qui ne doivent pas être utilisées sans autorisation dans les pays de l'UE indiqués dans ce tableau. Les utilisateurs de cet équipement doivent vérifier auprès de l'autorité locale chargée de la gestion du spectre, les conditions d'octroi de licence relatives à cet équipement.

					
AT	BE	BG	CY	CZ	DE
DK	ES	EE	FI	FR	UK
GR	HR	HU	IE	IT	LT
LU	LV	MT	NL	PL	PT
RO	SK	SI	SE	CH	IS
LI	NO	-	-	-	-

Élimination des équipements électroniques et électriques

Les produits portant le symbole (poubelle barrée d'une croix) ne doivent pas être éliminés avec les déchets ménagers.

Les équipements électroniques et électriques doivent être recyclés par une installation capable de traiter ces produits et leurs déchets résiduels.

Veillez contacter le représentant ou le service d'assistance du fournisseur local d'équipements pour toute information sur le système de collecte des déchets dans votre pays.



YAESU

The radio

Copyright 2018
YAESU MUSEN CO., LTD.
Tous droits réservés.

Aucune partie de ce manuel ne peut être
reproduite sans l'autorisation de YAESU
MUSEN CO., LTD.

YAESU MUSEN CO., LTD.

Tennozu Parkside Building
2-5-8 Higashi-Shinagawa, Shinagawa-ku, Tokyo
140-0002 Japan

YAESU USA

6125 Phyllis Drive, Cypress, CA 90630, U.S.A.

YAESU UK

Unit 12, Sun Valley Business Park, Winnall Close
Winchester, Hampshire, SO23 0LB, U.K.

1804N-AS-1
Imprimé au Japon



E H 0 7 5 M 3 7 0