

SK-500

SOUND Canvas

SERVICE NOTES

First Edition
Issued by RJA

TABLE OF CONTENTS

TABLE OF CONTENTS	目次	Page
SPECIFICATIONS	主な仕様	1
LOCATION OF CONTROLS	パネル配置図	2
EXPLODED VIEW	分解図	3
BLOCK DIAGRAM	ブロック図	4
PARTS LIST	パーツリスト	5
IDENTIFYING THE VERSION NUMBER	バージョンナンバーの確認方法	6
UPDATING SYSTEM SOFTWARE	システムのアップデートの方法	6
TEST MODE	テストモード	7

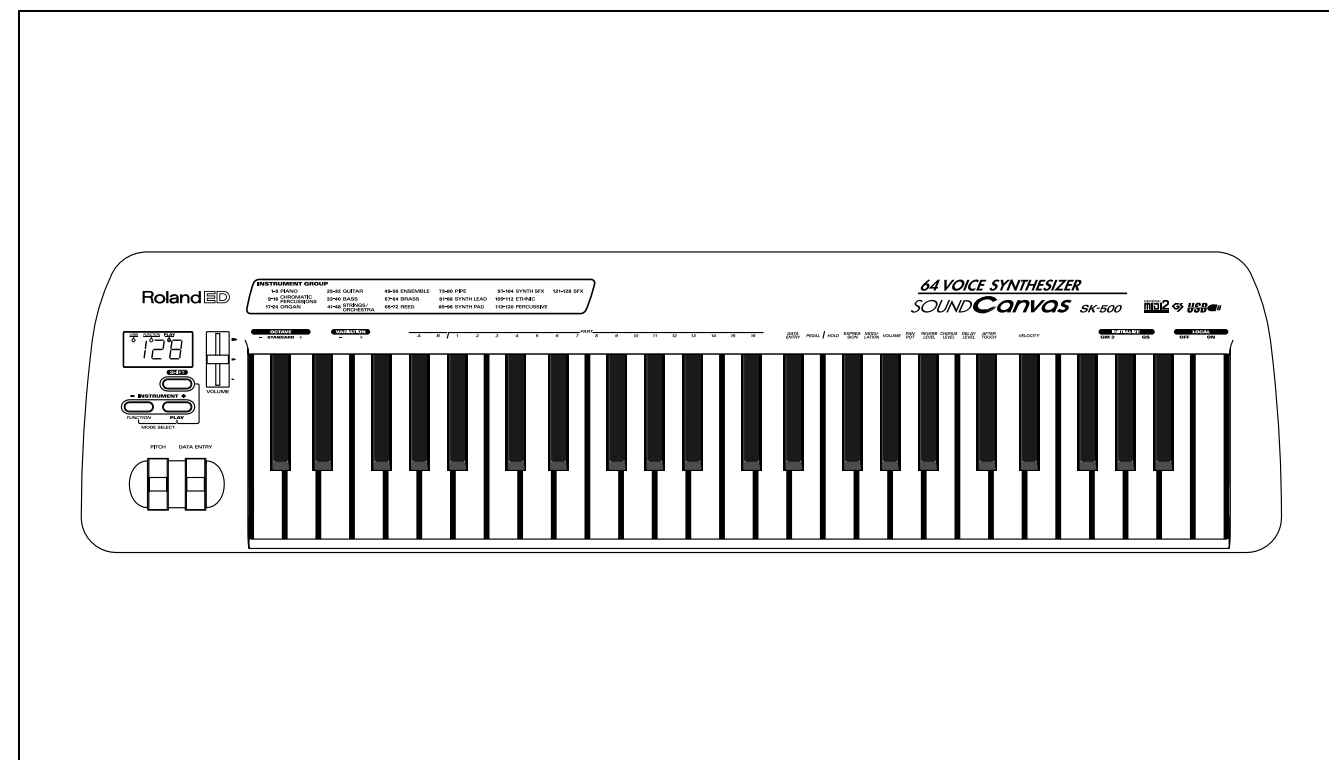

SPECIFICATIONS

- **SK-500 : Sound Canvas (General MIDI System / GS Format)**
- **Number of parts**
32
- **Maximum Polyphony**
64 (voices)
- **Internal Sounds**
Sound Maps:
4 (SC-8820, SC-88Pro, SC-88, SC-55)
Preset Sounds: 1608
Drum sound sets: 63
User sounds: ---
User drum sound sets: ---
- **Effects**
Reverb (8 types)
Chorus (8 types)
Delay (10 types)
2 Band Equalizer
Insertion Effect (64 types)
- **Keyboard**
49 keys
- **Display**
7 segments 3 digits LED
- **Connectors**
USB connector
Serial connector
MIDI OUT connector
Audio Input jack (Stereo miniature phone type)
Audio Output jack (Stereo miniature phone type)
Headphones jack x 2 (Stereo miniature phone type)
Pedal jack
- **Power Supply**
DC 9 V (AC Adaptor)
- **Power Consumption**
500 mA
- **Dimensions**
844 (W) x 210 (D) x 73 (H) mm
33-1/4 (W) x 8-5/16 (D) x 2-7/8 (H) inches
- **Weight (excluding AC Adaptor)**
2.8 kg
6 lbs 3 oz

- **Accessories**
Owner's Manual English (#71785801)
AC Adaptor
ACI-120C (#00905756)
ACI-230C (#01018312)
PSB-1U (#01901578)
AC Cord Set 230 VE 1.0 m for PSB-1U AC Adaptor (#01903356)
AC Cord Set 240 VA 1.0 m for PSB-1U AC Adaptor (#01903367)
EURO Converter Plug ECP01-5A for 230 VE (#00905234)
CD-ROM (#*****)
MIDI Cable (#*****)
USB Cable (#02239578)
Audio Cables
MINI JACK STEREO <--> RCA PIN JACK x2 (#02568289)
MINI JACK STEREO <--> MINI JACK STEREO (#02568290)
Pedal Switch DP-2 (#*****)
- **Options**
Computer Cable: RSC-15AT (for PC-AT Compatible)
RSC-15APL (for Apple Macintosh)
Pedal Switch: DP-2, DP-6
Expression Pedal: EV-5
* In the interest of product improvement, the specifications and/or appearance of this unit are subject to change without prior notice.

主な仕様

SK-500: サウンド・キャンバス
(GM システム /GS フォーマット対応)

- **パート数**
32
- **最大同時発音数**
64 音 (ボイス)
- **内蔵音色**
音色マップ:
4 (SC-8820, SC-88Pro, SC-88, SC-55)
プリセット音色数: 1608
ドラム音色セット: 63
ユーザー音色数: なし
ユーザー・ドラム音色セット: なし
- **エフェクト**
リバーブ (8 種類)
コーラス (8 種類)
ディレイ (10 種類)
2 バンド・イコライザー
インサージョン・エフェクト (64 種類)
- **鍵盤**
標準鍵盤 49 鍵
(タッチセンス付き)
- **ディスプレイ**
7 セグメント 3 桁 LED
- **接続端子**
USB コネクター
シリアル・コネクター
MIDI OUT コネクター
インプット・ジャック (ステレオ・ミニ・タイプ)
アウトプット・ジャック (ステレオ・ミニ・タイプ)
ヘッドホン・ジャック x 2 (ステレオ・ミニ・タイプ)
ペダル・ジャック
- **電源**
DC 9 V (AC アダプター)
- **消費電流**
500 mA
- **最大外形寸法**
844 (幅) x 210 (奥行) x 73 (高さ) mm
- **質量**
2.8 kg (AC アダプター除く)

- **付属品**
取扱説明書 和文 (#71785712)
AC アダプター ACI-100C (#00905756)
CD-ROM (#*****)
MIDI ケーブル (#*****)
USB ケーブル (#02239578)
オーディオ・ケーブル
MINI JACK STEREO <--> RCA PIN JACK x2 (#02568289)
MINI JACK STEREO <--> MINI JACK STEREO (#02568290)
ペダル・スイッチ DP-2 (#*****)
保証書 (#40348001)
- **別売品**
コンピュータ・ケーブル
RSC-15N
(NEC 9801 シリーズ用)
RSC-15AT (PC-AT 互換機用)
RSC-15APL
(Apple Macintosh 用)
MIDI ケーブル
MSC-15 (1.5 m)
MSC-25 (2.5 m)
MSC-50 (5.0 m)
ペダル・スイッチ
DP-2
DP-6
フット・ペダル
EV-5
製品の仕様、および外観は、改良のため予告なく変更することがあります。

Copyright © 2000 ROLAND CORPORATION

All rights reserved. No part of this publication may be reproduced in any form without the written permission of ROLAND CORPORATION.
本書の一部、もしくは全部を無断で複写・転載することを禁じます。

LOCATION OF CONTROLS/ パネル配置図

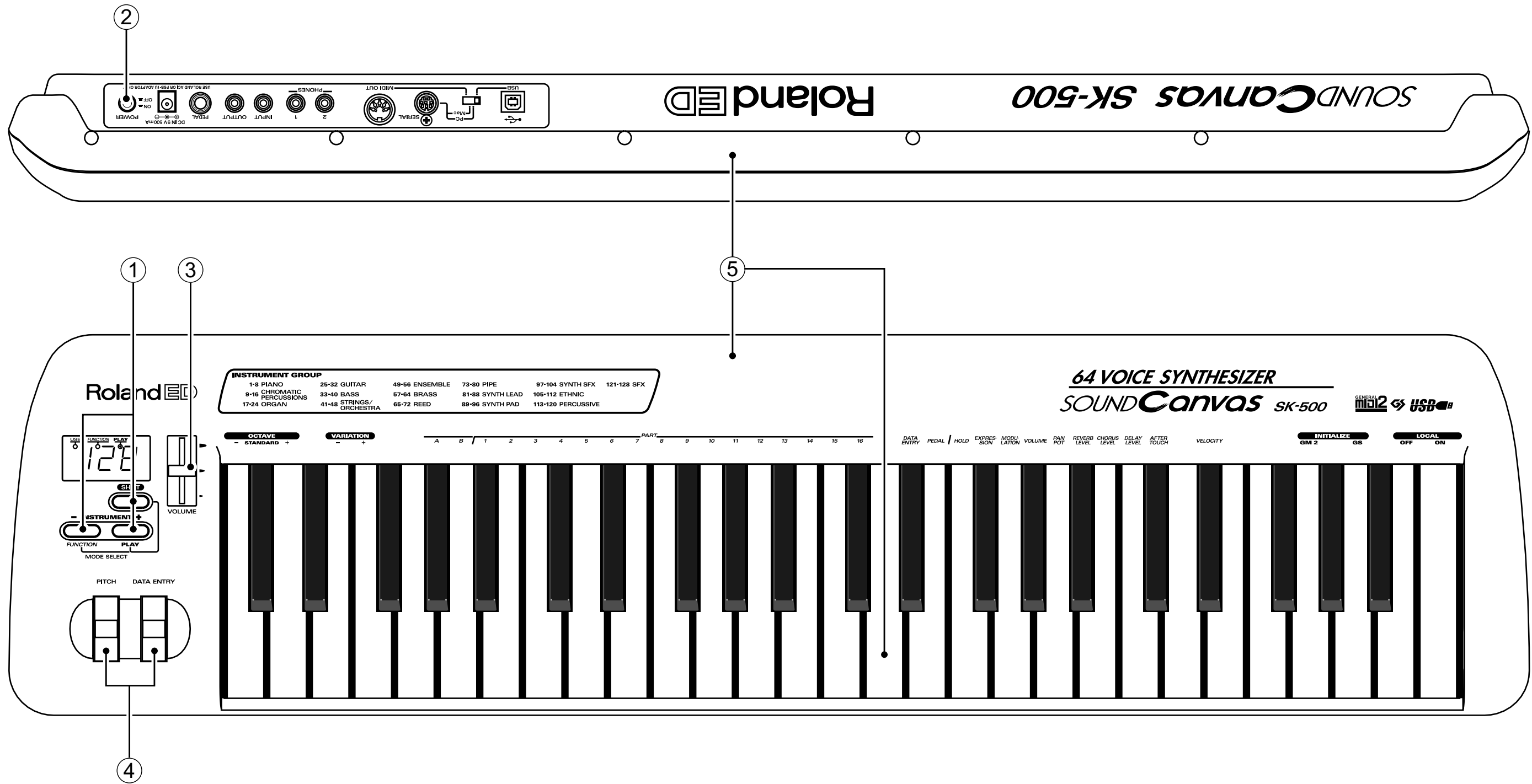

No.	Part Code	Part Name	Q'ty
1	02457345	KEYTOP for SERVICE	3
2	02457356	POWER BUTTON for SERVICE	1
3	02457367	SLIDER KNOB for SERVICE	1
4	02457334	WHEELS ASSY	1
5	02457390	EXT.PARTS SET for SERVICE	1

EXPLODED VIEW/ 分解図

[Parts]

No.	Part Code	Part Name	Q'ty
1	02457390	EXT.PARTS SET for SERVICE	1
2	02457301	MAINBOARD ASSY for SERVICE (EXG)	1
3	02457312	PANELBOARD ASSY for SERVICE (W/WIRING)	1

[Screws]

No.	Part Code	Part Name	Q'ty
A	40011301	SCREW 3x6 BINDING TAPTITE P FE BZC	11
B	40011323	SCREW 3x10 BINDING TAPTITE P BZC	20

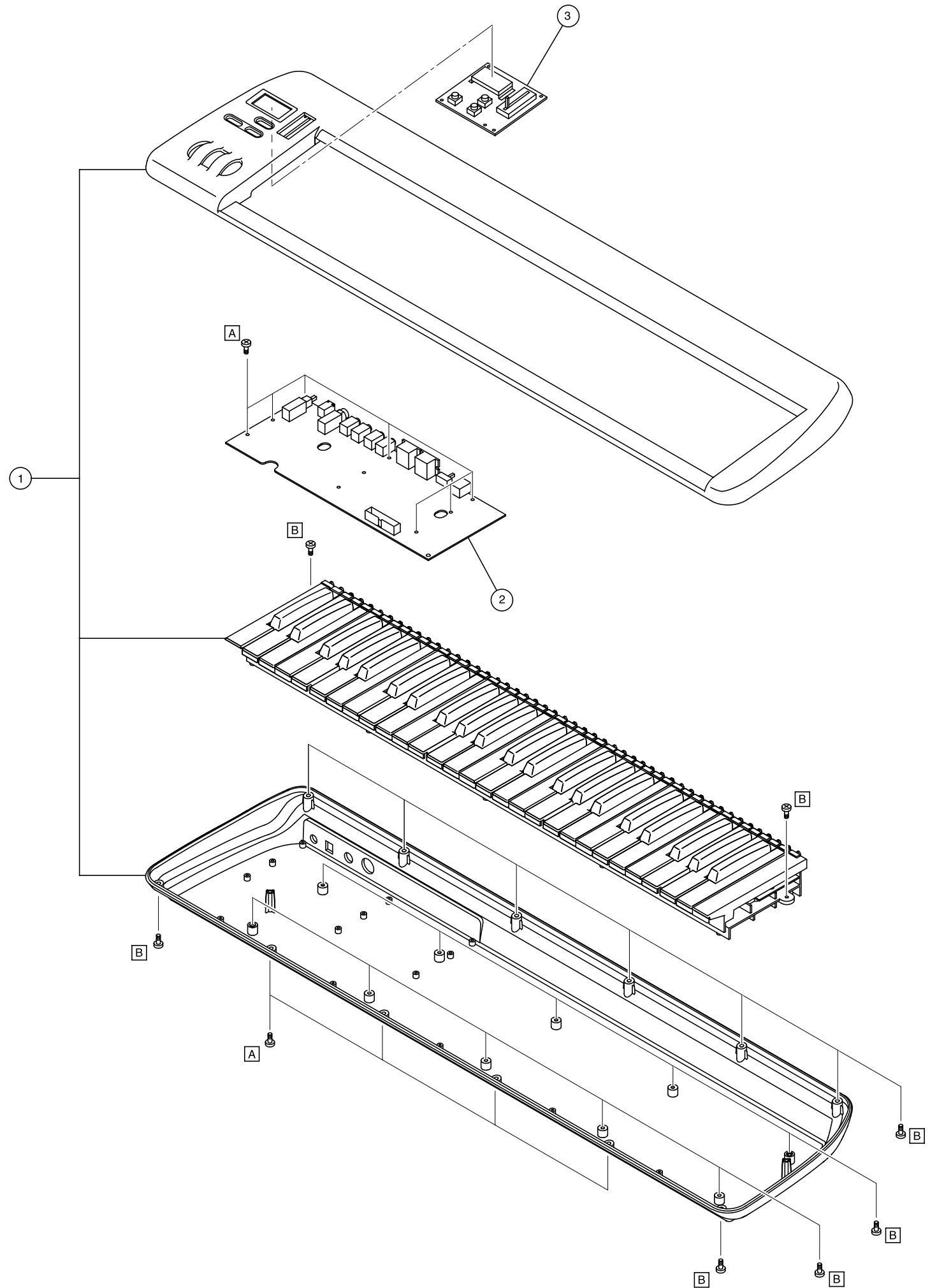

1 2 3 4 5 6 7 8 9 10 11 12 13 14 15 16 17 18 19 20 21 22 23 24 25 26 27 28

A BLOCK DIAGRAM/ ブロック図

B
C
D
E
F
G
H
I
J
K
L
M
N
O
P
Q
R
S
T
U

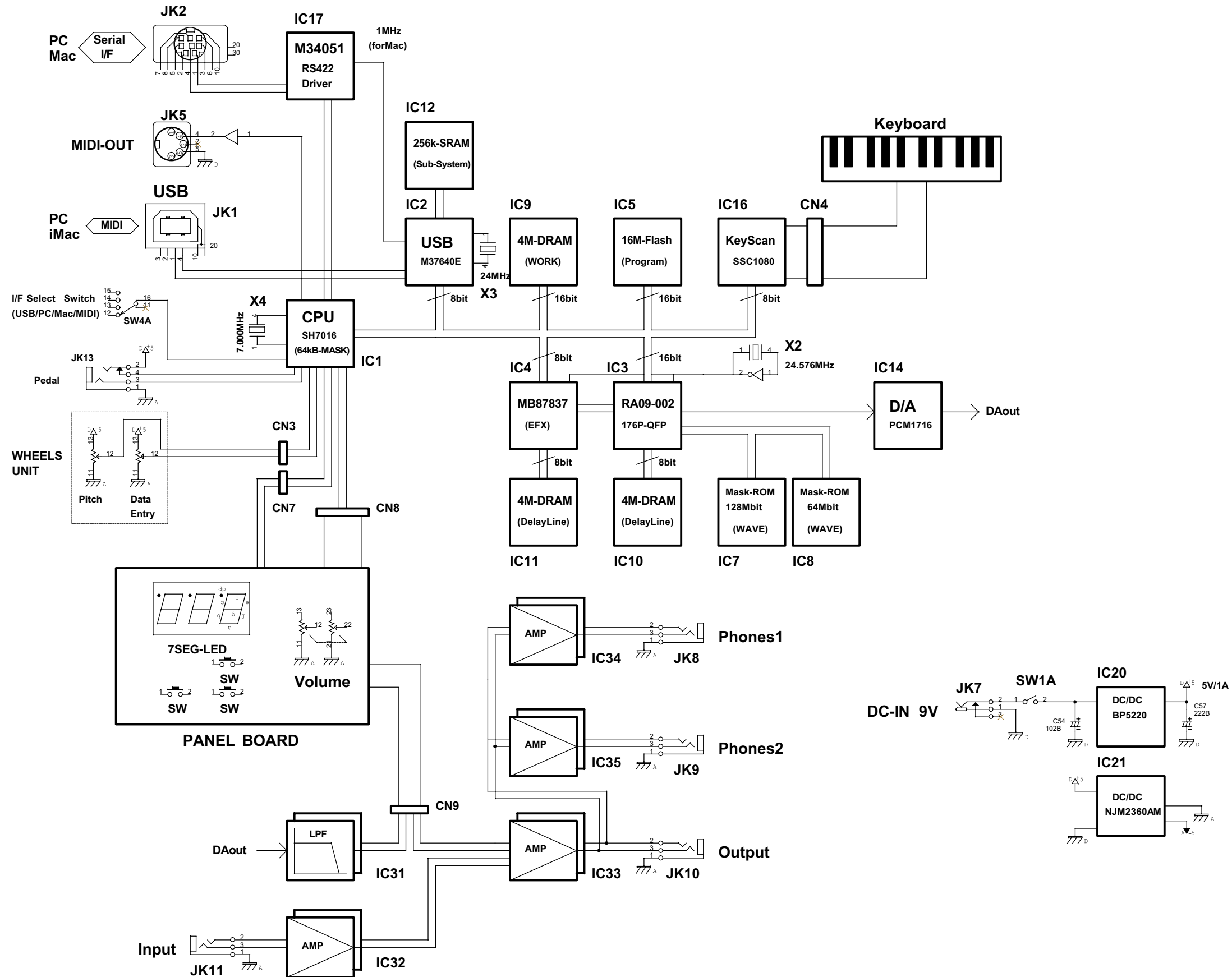

PARTS LIST/ パーツリスト

<p>SAFETY PRECAUTIONS: The parts marked Δ have safety-related characteristics. Use only listed parts for replacement. Use only listed parts for replacement.</p> <p>安全上の注意： Δ が付いている部品は、安全上特別な規格でつくられたものです。 交換の際は、注意をよく読み、指定された部品番号以外の部品は使わないようにして下さい。</p> <p>NOTE: The parts marked # are new (initial parts) 注意：# が付いた部品は新規部品です。</p>	<p>SAFETY PRECAUTIONS: The parts marked Δ have safety-related characteristics. Use only listed parts for replacement.</p> <table style="width:100%; border-collapse: collapse;"> <thead> <tr> <th style="text-align: left;">QTY</th> <th style="text-align: left;">PART NUMBER</th> <th style="text-align: left;">DESCRIPTION</th> <th style="text-align: left;">MODEL NUMBER</th> </tr> </thead> <tbody> <tr> <td>Ex. 10</td> <td>22575241</td> <td>Sharp Key</td> <td>C-20/50</td> </tr> <tr> <td>15</td> <td>2247017300</td> <td>Knob (orange)</td> <td>DAC-15D</td> </tr> </tbody> </table> <p>Failure to completely fill the above items with correct number and description will result in delayed or even undelivered replacement.</p> <p>パーツ発注に関するお願い オーダーシートには、必ず下記の4項目は正確に記入して下さい。(例外は除く)</p> <table style="width:100%; border-collapse: collapse;"> <thead> <tr> <th style="text-align: left;">必要数</th> <th style="text-align: left;">パーツナンバー</th> <th style="text-align: left;">品名</th> <th style="text-align: left;">使用機種</th> </tr> </thead> <tbody> <tr> <td>例) 10</td> <td>22575241</td> <td>Sharp key</td> <td>C-20/50</td> </tr> <tr> <td>15</td> <td>2247017300</td> <td>Knob (orange)</td> <td>DAC-15D</td> </tr> </tbody> </table> <p>もし記入漏れ、誤記等がある場合、必要部品が発送出来なかったり、大幅な遅れの原因になります。ご協力をお願いします。</p>	QTY	PART NUMBER	DESCRIPTION	MODEL NUMBER	Ex. 10	22575241	Sharp Key	C-20/50	15	2247017300	Knob (orange)	DAC-15D	必要数	パーツナンバー	品名	使用機種	例) 10	22575241	Sharp key	C-20/50	15	2247017300	Knob (orange)	DAC-15D
QTY	PART NUMBER	DESCRIPTION	MODEL NUMBER																						
Ex. 10	22575241	Sharp Key	C-20/50																						
15	2247017300	Knob (orange)	DAC-15D																						
必要数	パーツナンバー	品名	使用機種																						
例) 10	22575241	Sharp key	C-20/50																						
15	2247017300	Knob (orange)	DAC-15D																						

DSB ---> DSP BOARD	MSB ---> MEMORY SWITCH BOARD	PB --> POWER BOARD
JB ---> JACK BOARD	IJB ---> INPUT JACK BOARD	PS1B --> PS1 BOARD

ACCESSORIES (STANDARD) / 標準付属品

#	71785712	OWNER'S MANUAL	JAPANESE	1
#	71785801	OWNER'S MANUAL	ENGLISH (Inc. FRENCH/GERMANY/ITALY/SPAIN)	1
Δ	00905756	AC ADAPTOR	ACI-100C	1
Δ	00905767	AC ADAPTOR	ACI-120C	1
Δ	01018312	AC ADAPTOR	ACI-230C	1
Δ	01901578	AC ADAPTOR	PSB-1U UNIVERSAL	1
Note: 'AC ADAPTOR PSB-1U UNIVERSAL' does not includes the following AC Cord Set. Please order these parts independently.				
注意：補修用 AC ADAPTOR PSB-1U UNIVERSAL は、下記の AC CORD SET を含みません。 必要な場合は、別途オーダー願います。				
Δ	01903356	AC CORD SET	230 VE 1.0M for PSB-1U	1
Δ	01903367	AC CORD SET	240 VA 1.0M for PSB-1U	1
Δ	00905234	EURO CONVERTER PLUG	ECP01-5A (PLUG for 230 VE)	1
#	*****	DRIVER CD ROM	JAPANESE	1
#	*****	DRIVER CD ROM	ENGLISH	1
#	*****	MIDI CABLE 1.8m	DIN 5M TO DIN 5M	1
	02239578	USB CONNECT CORD 2m	YAF11-0791	1
#	02568289	AUDIO CABLE	MINI JACK STEREO <--> RCA PIN JACK x2	1
#	02568290	AUDIO CABLE	MINI JACK STEREO <--> MINI JACK STEREO	1
	*****	PEDAL SWITCH	DP-2	1
	40348001	保証書	(JAPAN ONLY)	1

CASING / ケース

		Q'ty
#	02457390 EXT.PARTS SET for SERVICE	1
"EXT.PART SET" includes the following parts		
補修用 EXT.PART SET は、以下のパーツを含みます。		
*****	TOP CASE	1
*****	BOTTOM CASE	1
*****	KEYBOARD ASSY CSK49-1	1

KNOB, BUTTON / つまみ、ボタン

#	02457345 KEYTOP for SERVICE	3
#	02457356 POWER BUTTON for SERVICE	1
#	02457367 SLIDER KNOB for SERVICE	1

Bender Unit / ベンダーユニット

#	02457334 WHEELS ASSY	1
---	----------------------	---

PWB ASSY / 基板完成品

#	02457301 MAIN BOARD ASSY for SERVICE (EXG)	1
#	02457312 PANEL BOARD ASSY for SERVICE (W/WIRING)	1

SCREW / ねじ類

40011301	SCREW 3x6	BINDING TAPTITE P FE BZC	1
40011323	SCREW 3x10	BINDING TAPTITE P BZC	1

PACKING / 梱包材

#	02457289 PAD ACCESSORY BOX for SERVICE	1	
#	02457290 PAD ADAPTOR for SERVICE	1	
#	02457267 PAD L for SERVICE	1	
#	02457278 PAD R for SERVICE	1	
#	02450945 PACKING CASE	JAPANESE	1
#	02450978 PACKING CASE	ENGLISH	1

IDENTIFYING THE VERSION NUMBERS

1. Turn on the power by pressing the [SHIFT] button.



The "PLAY" indicator comes on.

Within five seconds after power-on, press the [SHIFT] button once again and the [PLAY (+)] button in this order.

2. The "USB" indicator comes on.

The numeral displayed at this time is the ROM version number of the CPU.



Version 1.00 is displayed like this.

3. Pressing the [PLAY (+)] button turns on the "FUNCTION" indicator.

The numeral displayed at this time is the ROM version number of the program.



Version 1.01 is displayed like this.

4. Pressing the [PLAY (+)] button turns on the "PLAY" indicator.

The numeral displayed at this time is the ROM version number of the USB controller.



Version 1.00 is displayed like this.

When you have checked each version number, turn off the power.

バージョンナンバーの確認方法

1. [SHIFT] ボタンを押しながら、本体の電源を入れます。

"PLAY" のインジケータが点灯します。

電源を入れてから 5 秒以内に [SHIFT] ボタンを 1 回と、[PLAY (+)] ボタンの順に押します。

2. "USB" のインジケータが点灯します。

この時に表示される数字が CPU の ROM バージョンナンバーです。

バージョン 1.00 は、このように表示されます。

3. [PLAY (+)] ボタンを押すと "FUNCTION" のインジケータが点灯します。

この時に表示される数字がプログラムの ROM バージョンナンバーです。

バージョン 1.01 は、このように表示されます。

4. [PLAY (+)] ボタンを押すと "PLAY" インジケータが点灯します。

この時に表示される数字が USB コントローラの ROM バージョンナンバーです。

バージョン 1.00 は、このように表示されます。

バージョンナンバーの確認が完了したら、本体の電源を切ってください。

UPDATING SYSTEM SOFTWARE

• Necessary materials

- SK-500 and AC adaptor
- Windows computer (PC98 series cannot be used.)
- MIDI sequence software which operates on Windows
- Serial connection cable RSC-15AT (MINI-DIN 8-pin/D-sub 9-pin)
- Update CD-ROM for upgrading versions (#17041019)
- They contain memory erase data and data (SK500_*.MID) divided into 32 SMF data.

Disk #1		Disk #2	
ERASE.MID	SK500_08.MID	SK500_16.MID	SK500_24.MID
SK500_00.MID	SK500_09.MID	SK500_17.MID	SK500_25.MID
SK500_01.MID	SK500_10.MID	SK500_18.MID	SK500_26.MID
SK500_02.MID	SK500_11.MID	SK500_19.MID	SK500_27.MID
SK500_03.MID	SK500_12.MID	SK500_20.MID	SK500_28.MID
SK500_04.MID	SK500_13.MID	SK500_21.MID	SK500_29.MID
SK500_05.MID	SK500_14.MID	SK500_22.MID	SK500_30.MID
SK500_06.MID	SK500_15.MID	SK500_23.MID	SK500_31.MID
SK500_07.MID			

• Settings

1. Set the changeover switch on the rear of the SK-500 CPU to "PC."
2. Connect the serial port of a Windows computer and the SK-500 serial terminal using the serial connection cable.
3. After booting the computer, copy all files contained on the update data disk to the appropriate working directory on the computer is hard disk.
4. Start the computer's sequence software.
5. Open the properties of Start -> Setting -> Control Panel -> Multimedia in this order and set the MIDI output (single equipment) settings to Roland Serial MIDI Out A from the MIDI tab.
6. As occasion demands, also set the MIDI port settings of the MIDI sequence software to Roland Serial MIDI Out A in the same manner.

Caution:

About 15 minutes are required to send all update data from the sequencer.

If the following states occur in the computer being updated, an error will occur.

So, it is recommended that the computer be reset in advance.

1. The power saving mode is entered by the power management function.
2. The screen saver moves.
3. Another application is operated while updating is in progress.

• Operating Procedure

1. Turn on the power switch of the SK-500 by pressing the [SHIFT] button.

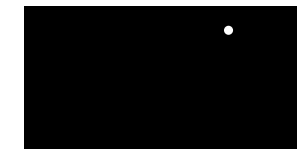

The "PLAY" indicator comes on.

2. Within five seconds after power-on, press the [SHIFT] button three times and the [PLAY (+)] button in this order.



The LED displays "U" and the program memory enters the initialization wait state.

システムのアップデートの方法

必要な機材

- SK-500 本体と AC アダプター
- Windows コンピュータ (PC98 シリーズは不可)
- Windows 上で動作する MIDI シーケンスソフト
- シリアル接続ケーブル
- アップデート用 CD-ROM (P/No.17041019)
- メモリ消去用データ (ERASE.MID) と 32 の SMF データに分割されたデータ (SK500_*.MID) が入っています。

Disk #1		Disk #2	
ERASE.MID	SK500_08.MID	SK500_16.MID	SK500_24.MID
SK500_00.MID	SK500_09.MID	SK500_17.MID	SK500_25.MID
SK500_01.MID	SK500_10.MID	SK500_18.MID	SK500_26.MID
SK500_02.MID	SK500_11.MID	SK500_19.MID	SK500_27.MID
SK500_03.MID	SK500_12.MID	SK500_20.MID	SK500_28.MID
SK500_04.MID	SK500_13.MID	SK500_21.MID	SK500_29.MID
SK500_05.MID	SK500_14.MID	SK500_22.MID	SK500_30.MID
SK500_06.MID	SK500_15.MID	SK500_23.MID	SK500_31.MID
SK500_07.MID			

機材の設定について

1. SK-500 本体背面の切り替えスイッチを、"PC" 側に合わせます。
2. Windows コンピュータのシリアルポートと SK-500 の SERIAL 端子をシリアル接続ケーブルで接続します。
3. コンピュータを起動した後、アップデート用データディスクに含まれる全てのファイルをコンピュータのハードディスク上の適当な作業用ディレクトリにコピーしてください。
4. コンピュータのシーケンスソフトを起動します。
5. スタート 設定 コントロールパネル マルチメディアのプロパティを開き、MIDI のタブから MIDI 出力 (単一の機器) の設定を Roland Serial MIDI Out A にします。
6. 必要に応じて MIDI シーケンスソフトの MIDI ポート設定も同様に Roland Serial MIDI Out A に合わせます。

注意:

シーケンサから全ての更新データを送るのに 15 分ほどかかります。アップデート作業中のコンピュータにおいて以下の状態が発生すると、エラーが発生し易くなるのであらかじめ解除しておくことを推奨します。

1. 電源管理機能によって省電力モードになること。
2. スクリーンセーバが動くこと。
3. アップデート作業中に別のアプリケーションを動かすこと。

アップデート方法

1. [SHIFT] ボタンを押しながら、本体の電源スイッチを入れます。

"PLAY" インジケータが点灯します。

2. 電源を入れてから 5 秒以内に [SHIFT] ボタンを 3 回と [PLAY (+)] ボタンの順に押します。

LED は "U" を表示してプログラムメモリの初期化待機状態になります。

3. After opening the (erase.mid) file on the computer, close it.

3. コンピュータで (erase.mid) ファイルをプレイ後、停止させます。

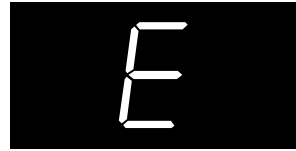

The LED displays "E" and erasing of the program memory starts. Fifteen minutes are required to erase it.

LED は "E" を表示して、プログラムメモリの消去が始まります。消去には約 15 秒かかります。

4. After erasure is completed, "r" is displayed.

4. 消去完了後に "r" が表示されます。



When this state is entered, new data can be sent.

この状態になれば新しいデータを送ることができます。

5. Continuously play 32 update SMF data items in the order of file numbers.

5. 32 個のアップデート用 SMF データをファイルの番号順に連続してプレイさせます。



While data are being received, "r" finely blinks on the LED in the column on the left.

データ受信中は左の桁の LED の "r" が細かく点滅します。

6. When all data have been sent, "Fin" is displayed.

6. 全てのデータの送信が完了すると "Fin" の表示が出ます。



7. This completes updating.

7. 以上でアップデート作業は完了です。

Turn on the power of the SK-500 again to check its operation.

本体の電源を再度入れて直して、本体の動作確認を行ってください。

• Error Display while Updating

While update data are being sent or after completion of sending, error messages may be displayed.

Since each message indicates the state in which updating failed, redo it from the beginning.

アップデート作業中のエラー表示について

アップデートのデータ送信中あるいは送信完了後にエラーメッセージが表示される場合があります。

いずれもアップデートが失敗した状態ですので、最初からやり直してください。



ER (Error) 1: Memory was not recognized correctly.

ER1: メモリが正しく認識されませんでした。



ER (Error) 2: Memory erase failed.

ER2: メモリの消去に失敗しました。

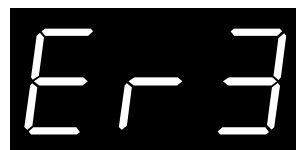

ER (Error) 3: Memory write failed.

ER3: メモリの書き込みに失敗しました。



ER (Error) 4: An error was detected in the checksum of received data.

ER4: 受信データのチェックサムで誤りが検出されました。



ER (Error) 5: An error occurred in serial communication.

ER5: シリアル通信でエラーが発生しました。

TEST MODE

• Necessary materials

- SK-500 and AC adaptor
- Computer Test Cable (P/No.17049906)
- Pedal DP-2/6
- Headphones or Monitor Speaker, Speaker connection cable

テストモード

必要な機材

- SK-500 本体と AC アダプター
- PC テストケーブル (P/No.17049906)
- ペダル (DP-2/6)
- ヘッドホンまたは、モニタースピーカーと接続ケーブル

Note:

This test mode does not include the USB and MIDI operation tests.

Connect the USB and MIDI cables in the normal operating state to check each operation.

注意:

本テストモードにはUSBとMIDIの動作テストは含まれません。通常の使用状態で接続して動作確認を行ってください。

• How to Enter the Test Mode

1. Set the changeover switch on the rear of the SK-500 to "Mac".

テストモードに入る方法

1. 本体背面の切り替えスイッチを "Mac" 側に設定します。

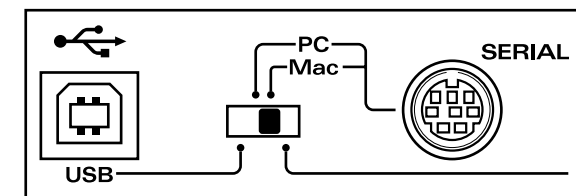

2. Turn on the power switch of the SK-500 by pressing the [SHIFT] button.

If the position of the changeover switch is set to other than "Mac", all LEDs come on and go off repeatedly.

At that time, reset the position to "Mac".

2. [SHIFT] ボタンを押しながら、本体の電源スイッチを入れます。

この時切り替えスイッチのポジションが "Mac" 側以外になっていると、LED は全点灯と消灯を繰り返します。

その時は、"Mac" 側に設定し直してください。

3. The LED of the "PLAY" indicator comes on.

3. "PLAY" インジケータの LED が点灯します。

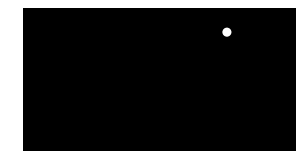

Subsequently, within five seconds :

1. Press the [SHIFT] button twice.
2. The [PLAY (+)] button once.

続いて 5 秒以内に、

1. [SHIFT] ボタンを 2 回押します。
2. [PLAY (+)] ボタンを 1 回押します。

4. Immediately after the SK-500 enters the test mode, the CPU version number is displayed.

The "USB" indicator comes on.

4. テストモードに入った直後は、CPU バージョンが表示されます。

"USB" のインジケータが点灯します。

The numeral displayed at this time is the ROM version number of the CPU.

この時に表示される数字が CPU の ROM バージョンナンバーです。



Version 1.00 is displayed like this.

バージョン 1.00 の場合は、このように表示されます。

5. Pressing the [PLAY (+)] button turns on the "FUNCTION" indicator.

The numeral displayed at this time is the ROM version number of the program.

5. [PLAY (+)] ボタンを押すと "FUNCTION" のインジケータが点灯します。

この時に表示される数字がプログラムの ROM バージョンナンバーです。



Version 1.01 is displayed like this.

バージョン 1.01 の場合は、このように表示されます。

6. Pressing the [PLAY (+)] button turns on the "PLAY" indicator.

The numeral displayed at this time is the ROM version number of the USB controller.

6. [PLAY (+)] ボタンを押すと "PLAY" インジケータが点灯します。

この時に表示される数字が USB コントローラの ROM バージョンナンバーです。



Version 1.00 is displayed like this.

バージョン 1.00 の場合は、このように表示されます。

7. Device Test

Pressing the [PLAY (+)] button performs device self diagnosis.

If all the devices operate normally, "d" is displayed and each of the "USB", "FUNCTION" and "PLAY" indicators blink.

7. デバイステスト

[PLAY (+)] ボタンを押すとデバイスの自己診断を行います。

全て正常に動作していれば "d" が表示され、"USB" "FUNCTION" "PLAY" の各インジケータが点滅します。



If there is a device which is not operating, the following error is displayed.

もし正常に動作していないデバイスがあれば以下のようなエラー表示になります。

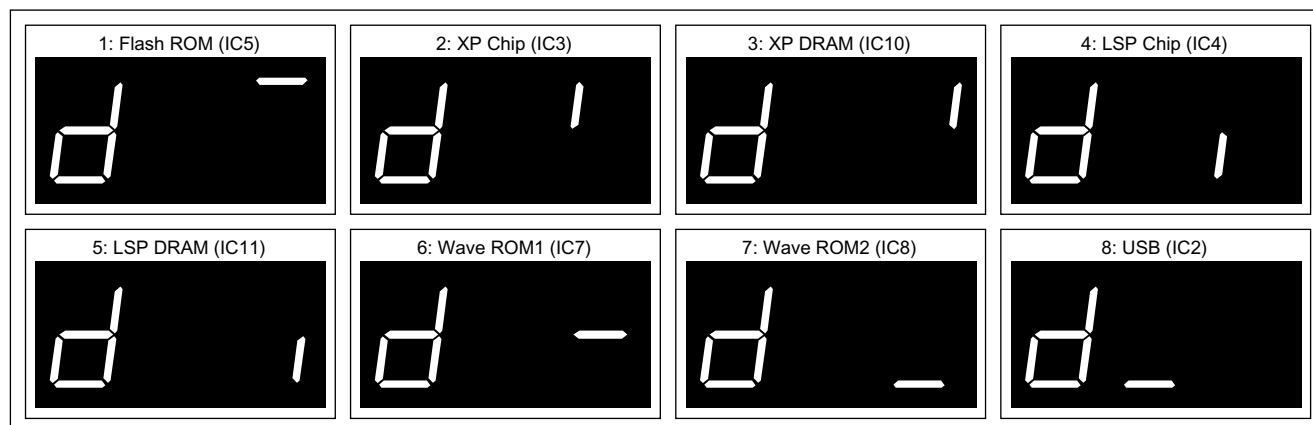

Even if the error is displayed, you can proceed to the next test by simultaneously pressing the [FUNCTION (-)] and [PLAY (+)] buttons.

エラーが表示された場合でも、[FUNCTION (-)] ボタンと [PLAY (+)] ボタンを同時に押すと次のテストに進むことができます。

8. LED Test

Pressing the [PLAY (+)] button enters the LED test.

8. LED テスト

[PLAY (+)] ボタンを押すと LED のテストに入ります。



Pressing the [SHIFT] button from this display turns on all LED segments sequentially.

When this step is terminated, each of the "USB", "FUNCTION" and "PLAY" indicators blink.

この表示から [SHIFT] ボタンを押すと LED 全てのセグメントが1つつ点灯していきます。

終了すると "USB" "FUNCTION" "PLAY" の各インジケータが点滅します。

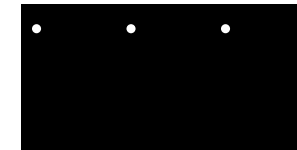

Even if the error is displayed, you can proceed to the next test by simultaneously pressing the [FUNCTION (-)] and [PLAY (+)] buttons.

全てのチェックが完了しなくても [FUNCTION (-)] ボタンと [PLAY (+)] ボタンを同時に押すと次のテストに進むことができます。

9. Switch/Wheel/Pedal Test

Pressing the [PLAY (+)] button enters the operation function test.

The first display is as follows:

9. スイッチ / ホイール / ペダルテスト

[PLAY (+)] ボタンを押すと操作機能のテストに入ります。

最初の表示は以下のようになっています。



Execute the following operations (the order of execution is optional).

The LED corresponding to each operation comes on.

1. Press the [SHIFT] button.
2. Press the [FUNCTION (-)] button.
3. Press the [PLAY (+)] button.
4. Operate the PITCH wheel fully up and down.
5. Operate the DATA ENTRY wheel fully up and down.
6. Connect the wheel pedal to the PEDAL jack to turn the power on/off.

以下の操作を実行してください。(実行順は任意)

各操作に対応して LED が消灯していきます。

1. [SHIFT] ボタンを押す。
 2. [FUNCTION(-)] ボタンを押す。
 3. [PLAY(+)] ボタンを押す。
 4. PITCH ホイールを上下いっぱい操作する。
 5. DATA ENTRY ホイールを上下いっぱい操作する。
 6. PEDAL ジャックにホールドペダルを接続して ON/OFF する。
- 全てのチェックが OK なら "H" が表示され "USB" "FUNCTION" "PLAY" の各インジケータが点滅します。

When all checks are OK, "H" is displayed and each of the "USB", "FUNCTION" and "PLAY" indicators blink.

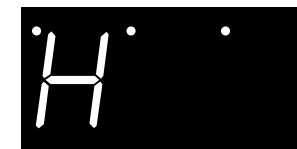

Even if you have not completed all checks, you can proceed to the next step by simultaneously pressing the [FUNCTION (-)] and [PLAY (+)] buttons.

全てのチェックが完了しなくても [FUNCTION (-)] ボタンと [PLAY (+)] ボタンを同時に押すと次のテストに進むことができます。

10. Serial Interface Test

Pressing the [PLAY (+)] button enters the serial interface test.

10. シリアルインターフェイステスト

[PLAY (+)] ボタンを押すとシリアルインターフェイスのテストに入ります。



1. The display changes in accordance with the position of the changeover switch on the rear (initially, "P3" might have been displayed).

1. リアの切り替えスイッチのポジションに応じて表示が変わります。
(最初は "P3" が表示されているはず)

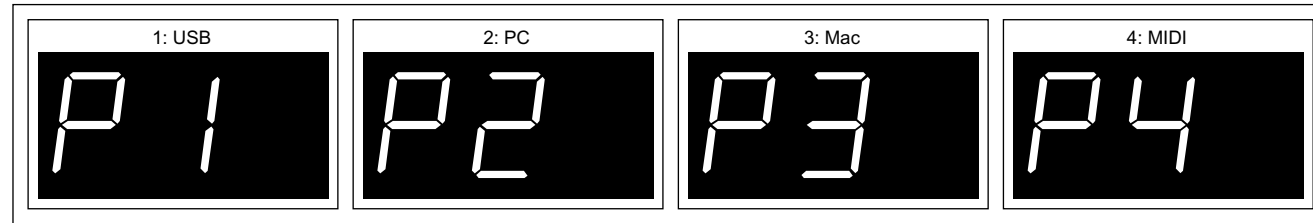

2. Then, the serial input/output check is performed.
Connect the serial check jig to the serial terminal.
If correct operation is performed, "o" is displayed in the column on the right.
Also, each of the "USB", "FUNCTION" and "PLAY" indicators blink.

2. 次にシリアル入出力のチェックを行います。
シリアルチェック治具を、シリアル端子に接続してください。
正しく動作していれば右側の桁に "o" が表示されます。
また "USB" "FUNCTION" "PLAY" の各インジケータが点滅します。



Even if you have not completed all checks, you can proceed to the next step by simultaneously pressing the [FUNCTION (-)] and [PLAY (+)] buttons.

全てのチェックが完了しなくても [FUNCTION (-)] ボタンと [PLAY (+)] ボタンを同時に押すと次のテストに進むことができます。

11. Sound Test

Pressing the [PLAY (+)] button enters the sound test.
Use speakers or headphones to check the sound.

11. サウンドテスト

[PLAY (+)] ボタンを押すとサウンドテストに入ります。
発音を確認するためにスピーカまたはヘッドホンを使用してください。

1. Pressing the [SHIFT] button enables you to hear a sine wave only from the left (L) channel.
Check the sound volume and quality.

1. [SHIFT] ボタンを押すと左 (L) チャンネルだけからサイン波が聞こえます。
音量と音質をチェックしてください。



2. Then, pressing the [SHIFT] button enables you to hear a sine wave only from the right (R) channel.
Check the sound volume and quality.

2. 次に、[SHIFT] ボタンを押すと右 (R) チャンネルだけからサイン波が聞こえます。
音量と音質をチェックしてください。



3. Subsequently, pressing the [SHIFT] button enables you to hear sine waves from both the left and right (L/R) channels.
Check the sound volume and quality.
When you proceed to this step, each of the "USB", "FUNCTION" and "PLAY" indicators blink.

3. さらに、[SHIFT] ボタンを押すと左右 (L/R) 両チャンネルからサイン波が聞こえます。
音量と音質をチェックしてください。
ここまで進むと "USB" "FUNCTION" "PLAY" の各インジケータが点滅します。



Even if you have not completed all checks, you can proceed to the next step by simultaneously pressing the [FUNCTION (-)] and [PLAY (+)] buttons.

全てのチェックが完了しなくても [FUNCTION (-)] ボタンと [PLAY (+)] ボタンを同時に押すと次のテストに進むことができます。

12. Effect Test

Pressing the [PLAY (+)] button enters the effect test.
Use speakers and headphones to check the effect.

12. エフェクトテスト

[PLAY (+)] ボタンを押すとエフェクトテストに入ります。
発音を確認するためにスピーカまたはヘッドホンを使用してください。

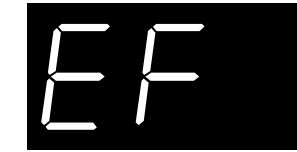

1. Insertion Effect (Delay)
Pressing the [SHIFT] button enables you to hear a snare drum sound.
A delayed sound is heard 1.5 seconds later (the sound is repeated).
Check the sound volume and quality.

1. インサクションエフェクト (ディレイ)
[SHIFT] ボタンを押すとスネアドラムの音が聞こえます。
初めの発音から 1.5 秒後に鳴るのがディレイ音です。(発音は繰り返されます)
音量と音質をチェックしてください。

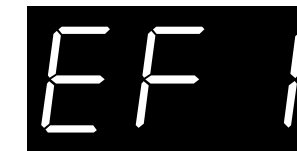

2. System Effect (Delay)
Pressing the [SHIFT] button enables you to hear a castanets sound.
A delayed sound is heard 1.5 seconds later (the sound is repeated).
Check the sound volume and quality.

2. システムエフェクト (ディレイ)
[SHIFT] ボタンを押すとカステネットの音が聞こえます。
初めの発音から 1.5 秒後に鳴るのがディレイ音です。(発音は繰り返されます) 音量と音質をチェックしてください。

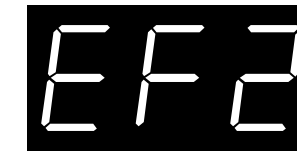

3. System Effect (Reverbrator)
Pressing the [SHIFT] button enables you to hear a snare drum sound with deep reverberation.
A delayed sound is heard 1.5 seconds later (the sound is repeated).
Check the sound volume and quality.

3. システムエフェクト (リバーブ)
[SHIFT] ボタンを押すと深いリバーブがかかったスネアドラムの音が聞こえます。(発音は繰り返されます)
音量と音質をチェックしてください。



This completes all the tests.
Turn off the power of the SK-500.

以上で全てのテストが終了です。
本体の電源を切って下さい。